

# Qlima

## LK 3006



guarantee

**2**  
YEARS

<b>D</b>	<b>GEBRAUCHSANWEISUNG</b>	<b>4</b>
<b>E</b>	<b>INSTRUCCIONES DE USO</b>	<b>14</b>
<b>F</b>	<b>MANUEL D'UTILISATION</b>	<b>24</b>
<b>GB</b>	<b>OPERATING MANUAL</b>	<b>34</b>
<b>I</b>	<b>ISTRUZIONI D'USO</b>	<b>44</b>
<b>NL</b>	<b>GEbruIKSAANWIJZING</b>	<b>54</b>
<b>SLO</b>	<b>NAVODILA ZA UPORABO</b>	<b>64</b>

## F.1

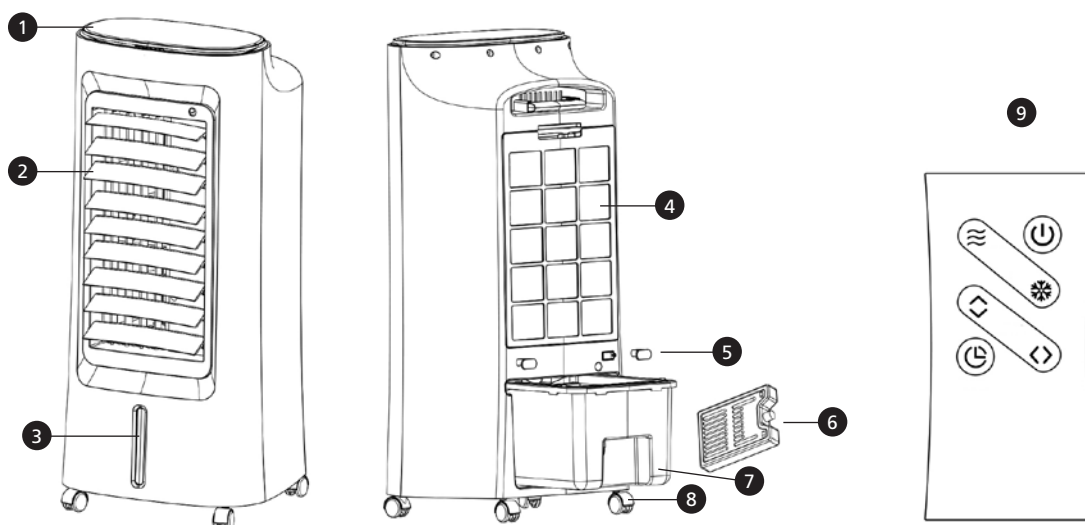

	DE	ES	FR	GB	IT	NL	SI
<b>1</b>	Soft-Touch-Bedienfeld	Panel táctil suave	Panneau à touches sensibles	Soft touch panel	Pannello a soft touch	Soft-touch panel	Mehka plošča na dotik
<b>2</b>	Windauslass	Salida de aire	Sortie d'air	Wind outlet	Uscita dell'aria	Luchtuitlaat	Izhod za zrak
<b>3</b>	Wasserstandsfenster	Ventana de nivel de agua	Indicateur de niveau d'eau	Water level window	Indicatore del livello dell'acqua	Waterpeil indicator	Indikator nivoja vode
<b>4</b>	Wassermatte und Filter	Almohadilla y filtro de agua	Tampon et filtre à eau	Water pad & filter	Cuscinetto e filtro per l'acqua	Waterkussen & filter	Vodna blazinica in filter
<b>5</b>	Halierung für die Netzkabelaufwicklung	Soporte para enrollar el cable de alimentación	Support d'enroulement du cordon d'alimentation	Power cord winding holder	Supporto per l'avvolgimento del cavo di alimentazione	Netsnoer wikkelaar	Držalo za navijanje napajalnega kabla
<b>6</b>	Eisbox	Caja de hielo	Glacière	Ice box	Scatola del ghiaccio	Ijsbox	Zaboj za led
<b>7</b>	Wasserbehälter	Depósito de agua	Réservoir d'eau	Water tank	Serbatoio dell'acqua	Waterreservoir	Rezervoar za vodo
<b>8</b>	Räder	Ruedas	Roulettes	Wheel(s)	Ruote	Wieltjes	Kolesa
<b>9</b>	Fernbedienung	Mando a distancia	Télécommande	Remote control	Telecomando	Afstandsbediening	Daljinski upravljalnik

## F.2

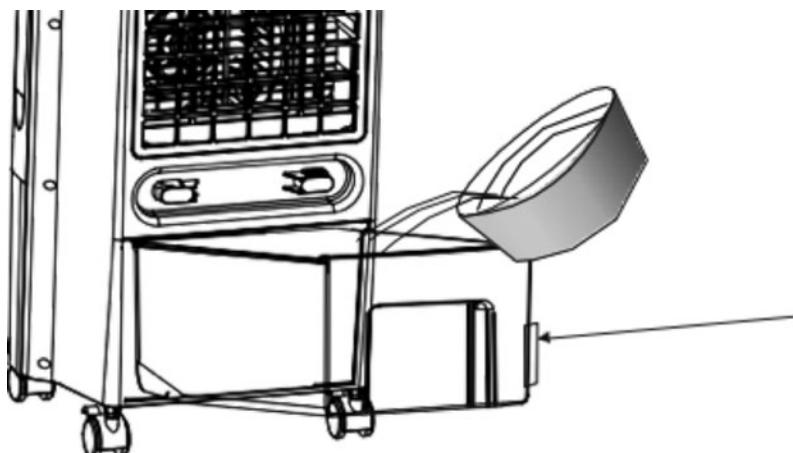

<b>DE</b>	Wasserstand
<b>ES</b>	Nivel de agua
<b>FR</b>	Niveau d'eau
<b>GB</b>	Water level
<b>IT</b>	Livello dell'acqua
<b>NL</b>	Waterpeil
<b>SI</b>	Nivo vode

## F.3

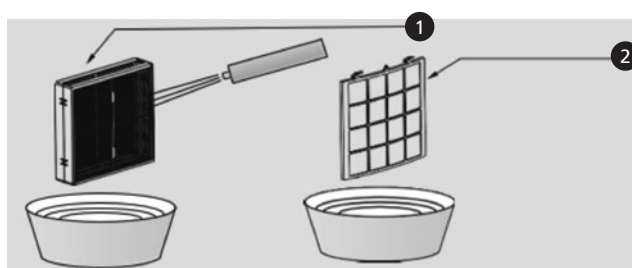

	1	2
<b>DE</b>	Dampfheizler	Statischer Filter
<b>ES</b>	Radiator de evaporación	Filtro estático
<b>FR</b>	Radiateur évaporateur	Filtre statique
<b>GB</b>	Evaporation radiator	Static filter
<b>IT</b>	Radiatore di evaporazione	Filtro statico
<b>NL</b>	Verdampingsradiator	Statische filter
<b>SI</b>	Hlapilni radiator	Statični filter

## F.4

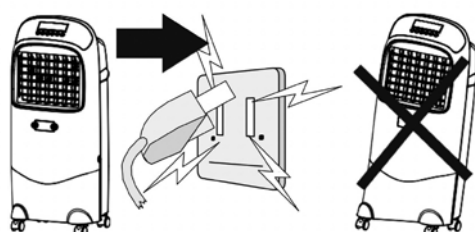

## F.5

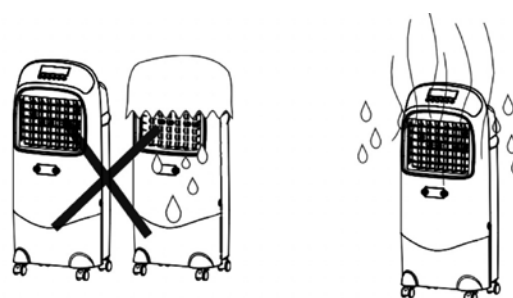

Sehr geehrte Damen und Herren,

Herzlichen Glückwunsch zum Kauf Ihres Luftkühlers. Sie haben ein hochwertiges Produkt gekauft, das Ihnen jahrelang Freude bereiten wird, wenn es verantwortungsbewusst genutzt wird. Bitte lesen Sie zuerst die Gebrauchsanleitung, um die optimale Lebensdauer Ihres Luftkühlers sicherzustellen. Im Auftrag des Herstellers bieten wir eine 2-Jahres-Garantie auf Material- und Produktionsmängel.

Wir wünschen Ihnen viel Komfort mit Ihrem Luftkühler.

Mit freundlichen Grüßen,

PVG Holding B.V.

Kundenservice

**1 BITTE LESEN SIE ZUERST DIE GEBRAUCHSANLEITUNG.**

**2 BEI FRAGEN, WENDEN SIE SICH AN IHREN HÄNDLER.**

# GEBRAUCHSANLEITUNG (DE)



- Bitte lesen Sie die Anleitung sorgfältig durch, bevor Sie das Gerät benutzen, und bewahren Sie sie für den zukünftigen Gebrauch auf. Installieren Sie dieses Gerät nur, wenn es lokalen/nationalen Gesetzen, Verordnungen und Standards entspricht.
- Der Luftkühler ist für die Nutzung im Innenbereich vorgesehen.
- Überprüfen Sie das Gerät nach dem Auspacken auf Schäden. Sollten Sie Zweifel haben, nehmen Sie das Gerät nicht in Betrieb und wenden Sie sich an den Kundenservice Ihres Händlers vor Ort. Bewahren Sie das Verpackungsmaterial (Plastiktüten usw.) fern von Kindern auf, da diese zu gefährlichen Situationen für Kinder führen können.
- Es sind keine Modifikationen am Sicherheitssystem erlaubt.
- Dieses Produkt ist gemäß der Norm EN 60335 konstruiert, sofern zutreffend.



## Warnungen

- Lesen Sie die Gebrauchsanleitung vor dem Gebrauch des Luftkühlers durch. Die Sicherheit dieses Produkts ist nur bei ordnungsgemäßer Nutzung entsprechend diesen Anweisungen gewährleistet. Es wird daher empfohlen, diese für den zukünftigen Gebrauch aufzubewahren.
- Verwenden Sie das Gerät ausschließlich gemäß seiner Zweckbestimmung. Ein anderweitiger Einsatz kann zu Kurzschlüssen, Verbrennungen, Stromschlägen, Lampenexplosionen, Unfällen usw. führen.
- Installieren Sie dieses Produkt nur, wenn es lokalen Regelungen, Gesetzen und Standards entspricht.
- Achten Sie darauf, dass die vorhandene Spannung nicht die in den technischen Daten dieses Handbuchs angegebene Spannung übersteigt.
- Prüfen Sie, ob die auf dem Typenschild angegebene Spannung der Spannung des Stromnetzes entspricht, bevor Sie das Gerät anschließen.
- Das Gerät eignet sich für Netzspannungen von 220-230 V.
- Achten Sie stets darauf, Blick auf das Gerät zu haben, wenn Sie es einschalten möchten. Verwenden Sie niemals Geräte, wie zum Beispiel eine Zeitschaltuhr, einen Programmierer oder ein anderes Gerät (einschließlich Internet-Apps), über die das Gerät automatisch eingeschaltet wird, da dies zu einem Brand führen kann!
- Installieren Sie das Produkt gemäß den Anweisungen, die im Installationsabschnitt der Gebrauchsanweisung beschrieben sind;
- Dieses Produkt wurde gemäß CE-Sicherheitsstandards hergestellt. Nichtsdestotrotz ist wie bei anderen Geräten Vorsicht geboten.
- **BRANDGEFAHR** Nutzen Sie das Produkt niemals an Stellen, an denen entflammbare und/oder gefährliche Gase, Produkte oder Dämpfe (z. B. Auspuffgase, Lackdämpfe, Vorhänge, Papier, Kleidung) vorhanden sein können.
- Verwenden Sie keine Verlängerungskabel oder Mehrfachsteckdosen.
- Dieses Gerät ist nicht für den Gebrauch durch Personen (einschließlich Kindern) mit verringerten körperlichen, sensorischen oder geistigen Fähigkeiten, oder mit mangelnder Erfahrung und Wissen geeignet, sofern diese nicht von einer für ihre Sicherheit verantwortlichen Person beaufsichtigt oder in die Nutzung des Geräts eingewiesen werden.
- Wenn das Netzkabel beschädigt ist, muss es durch den Hersteller oder seinen Kundenservice, oder durch eine ähnlich qualifizierte Person ersetzt werden, um eine Gefahr zu verhindern.

- Kinder sind zu beaufsichtigen, um sicherzustellen, dass sie nicht mit dem Gerät spielen.
- Das Gerät darf nicht unmittelbar unter einer Steckdose aufgestellt werden.
- Nutzen Sie dieses Produkt nicht in der unmittelbaren Umgebung von Badewannen, Duschen oder Schwimmbecken.
- Die Schutzvorrichtung dieses Gerätes soll den direkten Zugang zu den beweglichen Bauteilen verhindern und muss immer vorhanden sein, wenn das Gerät in Gebrauch ist.
- Ziehen Sie den Netzstecker, bevor Sie das Gerät zerlegen, montieren oder reinigen.
- Achten Sie darauf, dass der Luftkühler auf einer trockenen und ebenen Oberfläche steht.
- Führen Sie keine Gegenstände in die Öffnungen des Geräts ein.
- Die Schutzvorrichtung bietet keinen vollständigen Schutz für kleine Kinder und behinderte Personen.
- Dieses Gerät kann von Kindern ab 8 Jahren und Personen mit körperlicher, sensorischer oder geistiger Behinderung oder mangelnder Erfahrung und Wissen bedient werden, wenn sie beaufsichtigt werden, oder in die sichere Nutzung des Geräts eingewiesen wurden und die damit verbundenen Gefahren verstehen. Kinder dürfen mit dem Gerät nicht spielen.
- Die Reinigung und die Wartung durch den Benutzer sind von Kindern nicht ohne Aufsicht durchzuführen.
- Kinder unter 3 Jahren sind fernzuhalten, sofern sie nicht durchgehend beaufsichtigt werden.
- Kinder ab 3 Jahren und unter 8 Jahren dürfen das Gerät nur ein-/ausschalten, sofern es in der vorgesehenen, normalen Betriebsposition aufgestellt ist und die Kinder beaufsichtigt werden, oder in die sichere Nutzung des Geräts eingewiesen wurden und die damit verbundenen Gefahren verstehen.
- Kinder ab 3 Jahren und unter 8 Jahren dürfen das Gerät nicht einstecken, einstellen und reinigen oder eine Benutzerwartung durchführen.
- Schalten Sie das Gerät aus, wenn es unbeaufsichtigt ist.
- Decken Sie das Produkt während des Betriebs nicht ab und versperren Sie es nicht.
- Trennen Sie das Gerät während der Installation und Reinigung vom Stromnetz.
- Nutzen Sie das Gerät nicht, wenn die Umgebungstemperatur über 40 °C liegt.
- Bei der Nutzung von elektrischen Geräten befolgen Sie stets grundlegende Sicherheitsvorkehrungen, um die Gefahr von Feuer, Stromschlag und Verletzungen zu verhindern. Seien Sie besonders vorsichtig, wenn das elektrische Gerät einen Wasserbehälter umfasst: Sollte das Wasser überlaufen, so ziehen Sie das Netzteil umgehend aus der Steckdose, und überprüfen Sie, ob die elektrischen Bauteile des Geräts nass geworden sind. Sollte dies der Fall sein, so trocknen Sie sie gründlich ab. Wenden Sie sich bei Zweifeln an einen qualifizierten Techniker.
- Setzen Sie das Gerät nicht den Wetterbedingungen (Sonne, Regen usw.) aus.
- Bitte lesen Sie die Details zum Einfüllen, Reinigen und Warten des Wassers auf der Rückseite.
- Das Wasser ist alle 3-4 Tage auszutauschen, auch wenn es nicht genutzt wurde. Sollte der Ventilator über einen längeren Zeitraum nicht genutzt worden sein, so leeren Sie das Wasser aus dem Behälter und der Basis des Luftbefeuchters.
- Seien Sie vorsichtig bei der Nutzung des Geräts, da es Heißwasserdampf freisetzen kann.
- Ziehen Sie den Netzstecker während der Befüllung und der Reinigung.

- **ACHTUNG:** Mikroorganismen, die sich im Wasser oder in der Umgebung befinden, in der das Gerät verwendet oder aufbewahrt wird, können im Wasserbehälter wachsen und in die Luft geblasen werden, was sehr ernste Gesundheitsgefahren verursacht, wenn das Wasser nicht erneuert wird und der Wasserbehälter nicht alle 3 Tage ordnungsgemäß gereinigt wird.

Sollten Sie die Regeln, Anweisungen und Beschreibungen nicht lesen und/oder befolgen, verfällt die Garantie und haftet der Hersteller nicht mehr für Schäden am Gerät und/oder an Ihrer Umgebung gemäß der Garantie.

## BETRIEBSANLEITUNG

### ACHTUNG VOR DEM GEBRAUCH

- Achten Sie darauf, dass der Bereich um den Luftkühler nicht feucht oder nass wird. Wenn Feuchtigkeit auftritt, drehen Sie die Leistung des Luftkühlers herunter. Wenn die Ausgangsleistung des Luftkühlers nicht reduziert werden kann, verwenden Sie den Luftkühler mit Unterbrechungen. Achten Sie darauf, dass keine saugfähigen Materialien wie Teppiche, Vorhänge, Gardinen oder Tischtücher feucht werden.
- Beachten Sie, dass eine hohe Luftfeuchtigkeit das Wachstum von biologischen Organismen in der Umgebung fördern kann.

#### 1. Montage

Stellen Sie den Luftkühler auf einen ebenen Boden, stecken Sie die Räder (8) in die Löcher an der Unterseite des Geräts. Stecken Sie die Netzkabelhalter (5) in die Löcher an der Rückseite des Geräts, wie in der Abbildung auf Seite 2 gezeigt.

#### 2. Befüllen des Tanks

Stellen Sie den Luftkühler auf einen ebenen Boden und befolgen Sie folgende Schritte:

1. Entnehmen Sie den Wassertank. Abbildung 1.
2. Entnehmen Sie den Tank vollständig (Wasserpumpe und Rahmen werden automatisch angehoben). Abbildung 2.
3. Entnehmen Sie den Wassertank, um ihn mit Wasser zu befüllen oder zu reinigen.
4. Setzen Sie den Wassertank wieder richtig ein. Abbildung 3

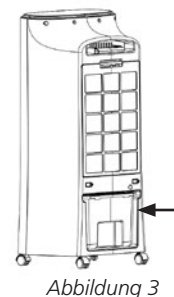
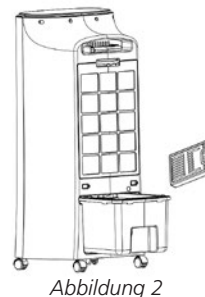
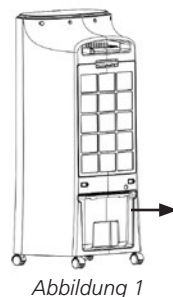

### BETRIEB

- Bitte stellen Sie sicher, dass das Gerät auf (OFF) eingestellt ist, bevor Sie es in die Steckdose stecken.
- Stellen Sie das Gerät auf eine feste, ebene Oberfläche
- Um zu vermeiden, dass der Stromkreis überlastet wird, stecken Sie keine anderen Geräte mit hoher Spannung in die gleiche.

## KURZEINFÜHRUNG IN DIE FUNKTIONEN

1. **Kühlung:** Der Verdampfer entspricht internationalen Umweltschutzstandards und verfügt über moderne Kühltechnologie, welche die Verdampfung von Wasser nutzt, um die Luft, welche durch den Verdampfer strömt, in kurzer Zeit abzukühlen. In heißen und dünnen Regionen beträgt der Temperaturabfall in der Lüfterzone 6~12 °C. Selbst in feuchten Regionen beträgt der Temperaturabfall in der Lüfterzone noch immer 3~5 °C.
2. **Filterung:** Dieses Gerät kann winzige, schädliche Partikel, wie Staub, Fasern, Rauch usw., aus dem Luftauslass filtern. Die gefilterte reine Luft wird Ihnen ein Gefühl von Wald- oder Meeresluft vermitteln.
3. **Luftbefeuchtung:** Dieses Gerät kann die Luft in trockenen Regionen oder Jahreszeiten befeuchten.
4. **Auswahl der Luftgeschwindigkeit:** Das Gerät ist mit 3 Lüftungsgeschwindigkeiten ausgestattet.
5. **Auswahl der Luftarten:** Es können 3 Arten des Luftflusses ausgewählt werden. Die Optionen sind Standard, Natural Wind und Sleep-Modus.
6. **Auswahl der Luftflussrichtungen:** Dieses Gerät kann automatisch in einem durchgehenden Radius von 120 Grad rotieren.

## FUNKTIONEN ALLER TASTEN

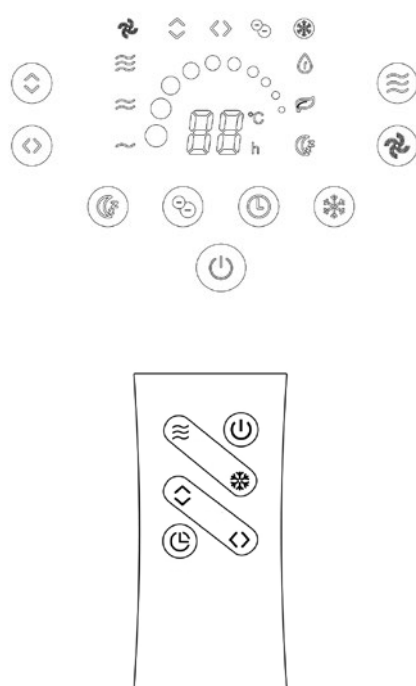









	Temperatur- oder Timer-Anzeige
	NORMAL Lüfter-Modus
	NATURAL Lüfter-Modus
	SLEEP Lüfter-Modus
	Kühlfunktion
	Ionisator-Funktion
	Vertikale/Horizontale Schwingung
	LOW – MID – HIGH Lüfter-Einstellung
	Super-Lüfter-Einstellung

Bitte legen Sie eine CR2032 Lithium-Knopfbatterie (nicht im Lieferumfang enthalten) bevor Sie die Fernbedienung in Betrieb nehmen.



## Funktionsbeschreibung

ON/OFF		Drücken Sie diese Taste, um das Gerät mit niedriger Geschwindigkeit einzuschalten und die Raumtemperatur anzuzeigen. Drücken Sie die Taste erneut, um das Gerät abzuschalten.
SPEED		Drücken Sie diese Taste im normalen Modus, um folgende Modi zu wählen: LOW – MID – HI.
SUPER WIND		Drücken Sie diese Taste, um die max. Lüftergeschwindigkeit einzustellen. Drücken Sie sie erneut, um zur ursprünglichen Lüftereinstellung zu wechseln.
OSC		Drücken Sie diese Taste, um die Lüfterschwingung nach links und rechts zu aktivieren. Drücken Sie sie erneut, um die Schwingung abzuschalten.
OSC		Drücken Sie diese Taste, um die Lüfterschwingung nach oben und unten zu aktivieren. Drücken Sie sie erneut, um die Schwingung abzuschalten.
COOLER		<p>Bevor Sie diese Funktion aktivieren, vergewissern Sie sich, dass der untere Wassertank ausreichend mit Wasser gefüllt ist. Drücken Sie diese Taste, um die Wasserpumpe einzuschalten. Das Wasser zirkuliert vom Kühlaggregat, um warme Luft in kühle Luft (warme Luft in Kombination mit Wasserdampf) umzuwandeln und die Temperatur effektiv zu senken. ** Um einen besseren Kühleffekt zu erreichen, wird empfohlen, eine Eisbox oder Eis in den oberen Wassertank zu geben.</p> <p><b>Vorsicht: Es gibt ein Wassermangel-Warnsystem. Falls nicht genügend Wasser vorhanden ist, wird die COOLER-Funktion automatisch abgeschaltet, es ertönen 3 Warnsignale und die Anzeige des Kühlers blinkt.</b></p>
TIMER		Wenn das Gerät in Betrieb ist, können Sie den Timer so einstellen, dass der Lüfter nach der angegebenen Zeit ausgeschaltet wird. Drücken Sie diese Taste wiederholt, um die Timer-Einstellung um je 1 Stunde zu erhöhen (bis zu maximal 9 Stunden), wie in der Anzeige angezeigt. Der Timer startet nach 5 Sekunden. Sobald der Timer abgelaufen ist, wird das Gerät abgeschaltet.
ION		Drücken Sie diese Taste, um die Ionisator-Funktion ein-/auszuschalten (der Lüfter muss im Betrieb sein, damit der Ionisator funktioniert). Wenn der Ionisator eingeschaltet ist, unterstützt er die Bereinigung der Raumluft.
WIND		<p>Drücken Sie diese Taste, um einen der folgenden Modi auszuwählen (wie angezeigt): Normal, Natural Breeze oder Sleep.</p> <p><b>NORMAL-Modus:</b> Der Lüfter läuft auf der ausgewählten Geschwindigkeit, sobald ON/OFF gedrückt wurde.</p> <p><b>NATURAL BREEZE-Modus:</b> Die Lüftergeschwindigkeit variiert automatisch, um eine Brise zu simulieren* (Logik wie in der Grafik abgebildet).</p> <p>NATURAL WIND (LOW) MOTOR SPEED HIGH MED LOW STOP 3 9 15 21 27 33 39 45 51 57 63 69 75 81 87 93 99 TIME (SEC)</p> <p>NATURAL WIND (MED) MOTOR SPEED HIGH MED LOW STOP 3 9 15 21 27 33 39 45 51 57 63 69 75 81 87 93 99 TIME (SEC)</p> <p>NATURAL WIND (HIGH) MOTOR SPEED HIGH MED LOW STOP 3 9 15 21 27 33 39 45 51 57 63 69 75 81 87 93 99 TIME (SEC)</p> <p><b>SLEEP-Modus:</b> Die Lüftergeschwindigkeit variiert automatisch für den Einsatz während des Schlafs*.</p> <p>SLEEP WIND (HIGH-MED-LOW) HIGH MED LOW NATURAL WIND (HIGH) NATURAL WIND (MED) NATURAL WIND (LOW) 30 60 90 120 TIME (MI)</p>

## REINIGUNG UND WARTUNG

1. Ziehen Sie den Netzstecker vor der Reinigung.
2. Reinigen Sie den Wassertank und den Filter alle zwei Wochen.
3. Reinigen Sie das Kühlaggregat, wenn sich sichtbarer Schmutz angesammelt hat, oder jeden Monat (abhängig von den Umgebungsbedingungen).
4. Verwenden Sie ein trockenes Tuch, um verbleibendes Wasser auf dem Zerstäuber zu entfernen, und trocknen Sie ihn mit einem weichen Tuch.
5. Lassen Sie niemals Wasser im Behälter, wenn das Gerät nicht in Gebrauch ist.
6. Entleeren und reinigen Sie den Luftkühler vor der Lagerung. Reinigen Sie den Luftkühler vor dem nächsten Gebrauch.
7. Verpacken Sie das Gerät ordentlich und lagern Sie es an einem kühlen, trockenen Ort, wenn es über einen längeren Zeitraum nicht genutzt wird.



Abbildung 4



Abbildung 5

### Clean the water pad and filter:

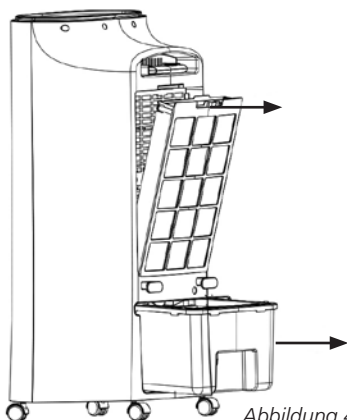
1. Ziehen Sie den Filtergriff und entnehmen Sie den Filter aus dem Gerät, siehe Abbildung 4.
2. Trennen Sie das Wasserpad vom Filter, siehe Abbildung 5.
3. Wischen Sie Schmutz bei Bedarf mit einer weichen Bürste oder mit sauberem Wasser ab.

**HINWEIS:** Es wird empfohlen, den Wassertank und den Filter einmal alle zwei Wochen zu reinigen.

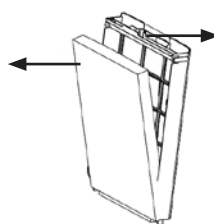
Reinigen Sie den Wassertank:

1. Entnehmen Sie den Wassertank, siehe Abbildung. 4.
2. Reinigen Sie ihn mit einem neutralen Reinigungsmittel und sauberem Wasser.

## VORSICHT

1. Nutzen Sie einen normalen Stromanschluss.
2. Stellen Sie keine Gegenstände auf das Gerät. Decken Sie die Luftöffnungen nicht ab, wenn das Gerät in Betrieb ist, und lassen Sie an der Vorder- und Rückseite einen Abstand von einem Meter.
3. Nachdem Sie den Wassertank befüllt haben, neigen oder stoßen Sie das Gerät nicht. Wenn Sie das Gerät bewegen müssen, schieben Sie es vorsichtig an der Seite, um zu verhindern, dass Wasser herausschwappt. Drehen Sie das eingeschaltete Gerät nicht um, um einen Unfall zu vermeiden (F.4).
4. Das Gerät darf nicht in einem Bereich mit extrem hohen oder niedrigen Temperaturen aufgestellt werden. An heißen Sommertagen kann das Wasser

im Wassertank einen unangenehmen Geruch entwickeln und sollte daher regelmäßig ausgetauscht werden. Im Winter, bei einer Raumtemperatur von unter 0 °C, muss der Wassertank geleert und mit einem trockenen Tuch gereinigt werden, um Frostbildung zu vermeiden.

5. Verwenden Sie ein nasses Tuch (ggfs. mit Reinigungsmittel), um die Außenfläche des Geräts zu reinigen. Verwenden Sie hierfür keine Scheuermittel oder Lösungsmittel. Das Abspülen mit Wasser ist strengstens untersagt. (F.5)
6. Wenn das Gerät zur Lagerung oder für den Transport verpackt wird, leeren Sie den Wassertank und lassen Sie das Gerät noch einige Minuten lang laufen. Nachdem es vollständig getrocknet ist, verpacken Sie es, um die Bildung unangenehmer Gerüche zu vermeiden.
7. Lassen Sie den Netzstecker nicht stecken, wenn das Gerät über einen längeren Zeitraum nicht genutzt wird, da es andernfalls beschädigt wird.
8. Wenn das Netzkabel beschädigt ist, muss es durch den Hersteller oder seinen Kundenservice, oder durch eine ähnlich qualifizierte Person ersetzt werden, um eine Gefahr zu verhindern.
9. Das Gerät sorgt für eine hohe Luftfeuchtigkeit. Schalten Sie diese Funktion daher in einer luftdichten Umgebung ab.
10. Füllen Sie Wasser nach, wenn der minimale Wasserpegel erreicht wurde.
11. Dieses Gerät ist nicht für den Gebrauch durch Personen (einschließlich Kindern) mit verringerten körperlichen, sensorischen oder geistigen Fähigkeiten, oder mit mangelnder Erfahrung und Wissen geeignet, sofern diese nicht von einer für ihre Sicherheit verantwortlichen Person beaufsichtigt oder in die Nutzung des Geräts eingewiesen werden.
12. Kinder sind zu beaufsichtigen, um sicherzustellen, dass sie nicht mit dem Gerät spielen.

## EBUNG

Problem	Ursache	Lösung
Kein Luftstrom	<ol style="list-style-type: none"> <li>1. Kein Strom.</li> <li>2. Hauptschalter nicht eingeschaltet.</li> <li>3. Gehäuse beschädigt.</li> </ol>	<ol style="list-style-type: none"> <li>1. Stecken Sie das Netzkabel richtig ein.</li> <li>2. Drücken Sie die POWER-Taste, um das Gerät einzuschalten.</li> <li>3. Bringen Sie das Gerät zu einem Service-Center.</li> </ol>
Lüfter kann nicht abgeschaltet werden	<ol style="list-style-type: none"> <li>1. STOP-Taste wurde nicht gedrückt.</li> <li>2. Gehäuse beschädigt.</li> </ol>	<ol style="list-style-type: none"> <li>1. Drücken Sie die START/STOP-Taste.</li> <li>2. Bringen Sie das Gerät zu einem Service-Center.</li> </ol>
Ungewöhnliche Geräusche aus dem Gerätegehäuse.	<ol style="list-style-type: none"> <li>1. Fremdkörper im Gehäuse.</li> <li>2. Lose Lüfter.</li> <li>3. Motor defekt.</li> </ol>	<ol style="list-style-type: none"> <li>1. Entnehmen Sie die hintere Abdeckung und den Sieb und entfernen Sie jegliche Fremdkörper.</li> <li>2. Bringen Sie das Gerät zu einem Service-Center.</li> <li>3. Bringen Sie das Gerät zu einem Service-Center.</li> </ol>
Keine Befeuchtung	<ol style="list-style-type: none"> <li>1. Pumpe oder Motor defekt.</li> </ol>	<ol style="list-style-type: none"> <li>1. Bringen Sie das Gerät zu einem Service-Center.</li> </ol>
Luftstromrichtung kann nicht gesteuert werden	<ol style="list-style-type: none"> <li>1. Vorderer Synchronisationsmotor defekt.</li> </ol>	<ol style="list-style-type: none"> <li>1. Bringen Sie das Gerät zu einem Service-Center.</li> </ol>

## GARANTIEBEDINGUNGEN

Dieses Produkt umfasst eine Garantie von 24 Monaten ab dem Kaufdatum. Alle Material- und Produktionsfehler werden innerhalb dieses Zeitraums kostenfrei repariert oder ersetzt. Es gelten folgende Regeln:

1. Wir lehnen ausdrücklich jegliche weitere Haftung für Schäden ab, einschließlich Forderungen aufgrund von Begleitschäden und/oder Folgeschäden.
2. Die Reparatur oder der Ersatz von Bauteilen innerhalb des Garantiezeitraums führt nicht zu einer Verlängerung der Garantie.
3. Die Garantie ist verwirkt, wenn Modifikationen vorgenommen, keine Original-Bauteile eingebaut oder Reparaturen durch Dritte vorgenommen wurden.
4. Bauteile, die gewöhnlich verschleifen, wie Filter, Batterien, Lampen und Heizelemente, fallen nicht unter die Garantie.
5. Die Garantie gilt nur, wenn Sie den Original-Kaufbeleg mit Datum vorlegen, vorausgesetzt, dass dieser nicht abgeändert wurde.
6. Die Garantie gilt nicht für Schäden durch Fahrlässigkeit und/oder durch Maßnahmen, die nicht in dieser Gebrauchsanleitung beschrieben sind.
7. Transportkosten und die mit dem Transport des Geräts oder seiner Komponenten verbundenen Risiken gehen stets zu Lasten des Käufers.
8. Schäden durch den Einsatz von nicht geeigneten Ersatzteilen fallen nicht unter die Garantie.

Um unnötige Kosten zu vermeiden, empfehlen wir Ihnen, zuerst sorgfältig die Gebrauchsanleitung durchzulesen. Bringen Sie das Gerät für Reparaturen zu Ihrem Händler, sollten diese Anweisungen keine Lösung liefern.

[www.qlima.com](http://www.qlima.com)

TECHNISCHE DATEN	
Modellnr.	LK 3006
Nennspannung	220V – 240V~
Nennfrequenz	50Hz
Leistungsaufnahme	90 W
Schutzklasse	II
Wassertank-Kapazität	6000 ml

## UMWELTSCHUTZ



Entsorgen Sie nicht biologisch abbaubare Produkte niemals in der Umwelt sondern entsprechend geltenden nationalen Gesetzen.

Entsorgen Sie Elektrogeräte nicht als unsortierten Hausmüll. Nutzen Sie separate Sammelstellen.

Kontaktieren Sie Ihre örtlichen Behörden für Informationen in Bezug auf die verfügbaren Sammelsysteme.

Wenn Elektrogeräte auf Deponien oder Müllhalden entsorgt werden, können gefährliche Substanzen in das Grundwasser und in die Nahrungskette gelangen, wodurch Gefahr für Ihre Gesundheit und Ihr Wohlbefinden besteht. Wenn Sie alte Geräte durch neue ersetzen, ist der Händler gesetzlich verpflichtet, Ihr altes Gerät kostenfrei zur Entsorgung zurückzunehmen.

Estimado cliente,

Le felicitamos por la compra de su enfriador de aire. Acaba de adquirir un producto de alta calidad, que le proporcionará pleno confort durante muchos años, siempre que lo utilice debidamente. Por lo tanto, le recomendamos que lea primero este manual de instrucciones, para prolongar la vida útil de su enfriador de aire. En nombre del fabricante le ofrecemos una garantía de tres años para toda clase de defectos de fabricación y de material.

Disfrute de su enfriador de aire.

Un cordial saludo,

PVG Holding B.V.

Departamento Atención al Cliente

**1 LEA PRIMERO EL MANUAL DE INSTRUCCIONES.**

**2 EN CASO DE DUDA, CONSULTE A SU DISTRIBUIDOR.**

# INSTRUCCIONES DE USO (ES)



- Lea detenidamente este manual de usuario antes de usar el aparato y consérvelo para poder consultarlo en el futuro. Instale este dispositivo únicamente si satisface los requisitos de la legislación, las ordenanzas y las normas locales y nacionales correspondientes.
- El enfriador de aire está diseñado para su uso tanto en interiores.
- Después de desembalar el aparato, compruebe que no presente daños. En caso de duda, no use el aparato, sino póngase en contacto con el servicio al cliente o con su proveedor local. El material de embalaje (bolsas de plástico y similares) deberá mantenerse fuera del alcance de los niños, ya que puede dar lugar a situaciones peligrosas.
- No se permite modificar el sistema de protección.
- Este enfriador de aire está fabricado en conformidad con los textos pertinentes del estándar EN 60335.



## Advertencias

- Lea las indicaciones relativas a la utilización antes de usar el enfriador de aire. Se garantiza la seguridad de este enfriador de aire solo si se utiliza apropiadamente de acuerdo a las instrucciones presentes, por lo que se recomienda conservarlas para su consulta posterior.
- Utilice este aparato solo para los fines previstos. Cualquier otro uso podría ocasionar cortocircuitos, quemaduras, descargas eléctricas, explosión de la bombilla, estallido, etc.
- Sólo deberá instalar el enfriador de aire si cumple con las leyes, regulaciones y normas locales.
- Asegúrese que el voltaje disponible no exceda el voltaje indicado en las especificaciones de este manual.
- Verifique si la tensión indicada en la placa de tipo corresponde con la de la red local de electricidad, antes de conectar el aparato.
- El aparato puede conectarse a tensiones de 220-240 V.
- Asegúrese de tener el electrodoméstico a la vista al momento de ponerlo en funcionamiento. ¡Nunca utilice temporizadores, programadores o cualquier otro dispositivo (incluyendo aplicaciones de internet) que enciendan el electrodoméstico automáticamente ya que esto podría ser la causa de un incendio!
- Instale el enfriador de aire en conformidad con las instrucciones contenidas en la sección de instalación de las Instrucciones.
- Este enfriador de aire ha sido fabricada en conformidad con las normas de seguridad de la CE. Sin embargo, hay que proceder con cuidado, igual que con cualquier otro aparato calefactor;
- **RIESGO DE INCENDIO:** Nunca utilice el enfriador de aire en lugares donde pueda haber presencia de gases, productos o vapores inflamables y/o nocivos (como por ejemplo, gases de escape, vapores de pinturas, cortinas, papeles, ropas).
- No use cables de extensión ni tampoco adaptadores múltiples.
- Este aparato no deberá ser utilizado por personas (incluyendo niños) con reducida capacidad física, mental o sensorial, o que carezcan de la experiencia y los conocimientos necesarios, a menos que sean vigilados e instruidos en el uso del aparato por otra persona que sea responsable de su seguridad.

- Como medida de precaución y si el cable de alimentación estuviera dañado, hay que sustituirlo en el fabricante, su servicio de atención al cliente o personas con una cualificación similar.
- Se deberá vigilar a los niños para asegurar que no jueguen con el aparato.
- No coloque el aparato inmediatamente debajo de un enchufe.
- No utilice este calentador en los alrededores inmediatos de un baño, una ducha o una piscina.
- La protección de esta unidad está diseñada para impedir el acceso directo a partes móviles y debe estar en su lugar cuando se utilice la unidad.
- Desconecte el enchufe de la corriente antes de desmontar, montar o limpiar.
- Asegúrese de que el enfriador de aire está sobre una superficie seca y uniforme.
- No introduzca ningún objeto en las aberturas del aparato.
- La pantalla protectora contra quemaduras no garantiza una protección completa para niños pequeños y personas ancianas o discapacitadas.
- Este aparato puede ser utilizado por niños a partir de 8 años y por personas con capacidades físicas, psíquicas o sensoriales reducidas, falta de experiencia y conocimientos, siempre que sean supervisados o reciban instrucciones acerca del uso del aparato de una forma segura y comprendan los riesgos que entraña.
- Las tareas de limpieza y mantenimiento reservadas al usuario no deben ser realizadas por niños sin supervisión.
- Los menores de 3 años deben mantenerse lejos, a menos que se encuentren bajo supervisión constante.
- Los menores de 3 a 8 años de edad sólo deben encender o apagar el equipo siempre que se haya colocado o instalado en su posición operativa normal conforme a diseño y que el menor se encuentre bajo supervisión o haya recibido instrucciones precisas sobre el uso del dispositivo de forma segura y comprenda los riesgos implícitos.
- Los menores de 3 a 8 años de edad no deben enchufar, regular, limpiar o realizar tareas de mantenimiento en el equipo.
- Desconecte el aparato cuando no se encuentre bajo supervisión.
- No cubra u obstruya el enfriador de aire cuando esté en uso.
- El aparato debe estar desconectado de la red eléctrica durante su instalación y limpieza.
- No utilice el aparato con una temperatura ambiente superior a 40 °C.
- Al usar aparatos eléctricos, siga siempre las precauciones de seguridad básicas para evitar el riesgo de incendios, descargas eléctricas y lesiones físicas. El uso de los aparatos eléctricos que contienen un depósito con agua requiere una mayor atención y precaución: en caso de desbordamientos de agua desconecte inmediatamente el enchufe de la toma de corriente y verifique que las partes eléctricas del aparato no estén mojadas; de ser así, seque todo cuidadosamente. Si tiene alguna duda, contacte con un técnico calificado.
- No deje el aparato expuesto a los agentes atmosféricos (sol, lluvia, etc.).
- Por favor, lea los detalles de llenado, limpieza y mantenimiento del agua en la parte posterior.
- Es oportuno cambiar el agua cada 3-4 días, aunque no se haya utilizado todavía. En caso de no utilizar el ventilador durante un largo período de tiempo, es aconsejable extraer el agua del depósito y de la base del humidificador.
- Tenga cuidado cuando utilice el aparato debido a la emisión de vapor de agua caliente.
- Desenchufe el aparato cuando lo rellene o lo limpie.
- **ADVERTENCIA:** Los microorganismos que pueden estar presentes en el agua o en el entorno en el que se utiliza o se guarda el aparato pueden crecer en el depósito de agua y esparcirse en el aire, lo que provoca riesgos muy graves para la salud cuando no se renueva el agua y no se limpia correctamente el depósito cada tres días.



Si no consulta o sigue las normas, instrucciones y explicaciones, la garantía perderá su validez, y el fabricante no se hará cargo de ningún daño sufrido por el aparato o su entorno según los términos de la garantía.

## GUÍA DE USO

### ATENCIÓN ANTES DEL USO

- No permita que el área alrededor del enfriador de aire se humedezca o moje. Si se produce humedad, baje el volumen de salida del enfriador de aire. Si no se puede bajar el volumen de salida del enfriador de aire, utilícelo de forma intermitente. No permita que se humedezcan materiales absorbentes, como alfombras, cortinas o manteles.
- Tenga en cuenta que los altos niveles de humedad pueden favorecer el crecimiento de organismos biológicos en el ambiente.

### 1. Montaje

Ponga el refrigerador de aire sobre un suelo nivelado e inserte las ruedas [8] en los orificios dispuestos en la parte inferior de la unidad.

Inserte los soportes del cable de alimentación [5] en los orificios de la parte posterior de la unidad, tal como se muestra en la imagen de la página 2.

### 2. Rellenar el depósito

Ponga el refrigerador de aire en un suelo nivelado y siga los pasos siguientes:

1. Retire el depósito de agua. Imagen 1.
2. Saque el depósito del todo (la bomba de agua y el marco se elevarán automáticamente). Imagen 2.
3. Lleve el depósito de agua para llenarlo de agua o limpiarlo.
4. Introduzca el depósito de agua en la posición correcta. Imagen 3



### FUNCIONAMIENTO









- Asegúrese de que la unidad esté en la posición de apagado (OFF) antes de enchufarla a la toma de corriente eléctrica.
- Ponga la unidad en una superficie firme y nivelada.
- Evite sobrecargar el circuito al no enchufar otros productos de alto voltaje en la misma toma de corriente.

## BREVE EXPLICACIÓN DE LAS FUNCIONES

1. Refrigeración y climatización: se adopta un evaporador conforme a las normas internacionales de protección ambiental con tecnología avanzada de climatización de humedad y evaporación por medio de agua, que se evapora rápidamente para refrigerar el aire que pasa a través del evaporador en poco tiempo. En regiones cálidas y áridas, la caída de temperatura en la zona del flujo de

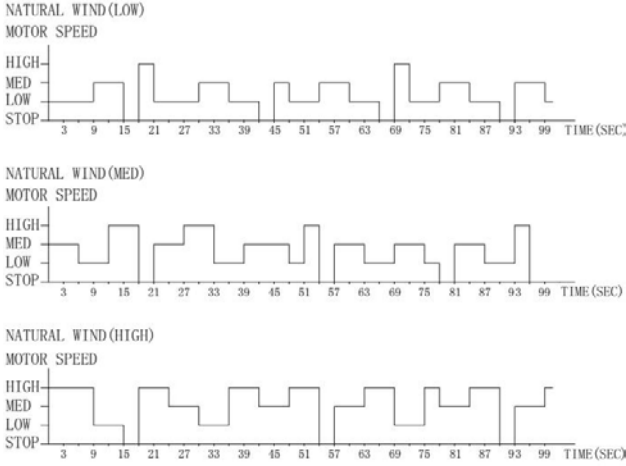
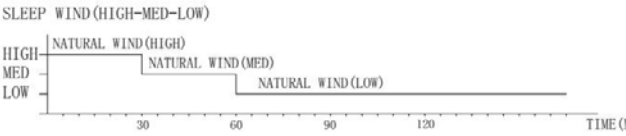

## Funcionamiento

ON/OFF		Presione este botón para encender la unidad a baja velocidad y mostrar la temperatura ambiente. Presione otra vez para apagar la unidad.
SPEED		Presione este botón para cambiar la unidad entre velocidad LOW (BAJA) – MID (MEDIA) – HI (ALTA), en modo normal.
SUPER WIND		Presione este botón para activar la ventilación máxima. Presione otra vez para volver al ajuste de ventilación original.
OSC		Presione este botón para iniciar la oscilación del ventilador con dirección de izquierda a derecha. Vuelva a presionar para desactivar la oscilación.
OSC		Presione este botón para iniciar la oscilación del ventilador con dirección de arriba a abajo. Vuelva a presionar para desactivar la oscilación.
COOLER		Antes de activar esta función, asegúrese de llenar con suficiente agua el depósito de agua inferior. Presione este botón para que la bomba de agua comience a funcionar. El agua circulará desde la unidad refrigeradora permitiendo que el aire caliente se convierta en aire frío (aire caliente combinado con vapor de agua) y enfriando la temperatura de manera efectiva. ** Para un mejor efecto refrigerador, se recomienda poner un cajón de hielo o hielo en el depósito de agua superior. <b>Precaución: habrá un sistema de advertencia de falta de agua si no hubiera agua suficiente; la función COOLER (REFRIGERADOR) se detendrá automáticamente, se escucharán 3 pitidos de advertencia y la pantalla del refrigerador parpadeará.</b>
TIMER		Cuando la unidad está en uso podrá configurar el temporizador para apagar el ventilador después del tiempo especificado. Presione este botón repetidamente para aumentar la configuración del temporizador en incrementos de 1 hora (hasta un máximo de 9 horas) como se indica en la pantalla. Transcurridos 5 segundos, se iniciará el temporizador. Una vez transcurrido el tiempo marcado en el temporizador, la unidad se apagará.
ION		Presione este botón para encender o apagar la función del ionizador (el ventilador deberá estar funcionando para que funcione el ionizador). Cuando el ionizador esté encendido, ayudará a purificar el aire de la habitación.
WIND		Presione para seleccionar el modo Normal, el modo Brisa natural o el modo Sueño (como se indica en la pantalla). Modo NORMAL: El ventilador funciona a la velocidad seleccionada con el botón "ON/OFF". Modo NATURAL BREEZE (BRISA NATURAL): La velocidad del ventilador varía automáticamente para simular una brisa* (como se muestra en el gráfico).  Modo SLEEP (SUEÑO): La velocidad del ventilador varía automáticamente durante el sueño*. 

## LIMPIEZA Y MANTENIMIENTO

1. Desenchufe la unidad antes de limpiarla.
2. Limpie el depósito de agua y la malla del filtro cada dos semanas.
3. Limpie la unidad refrigeradora cuando esté visiblemente sucia o todos los meses (según las condiciones del entorno).
4. Use un paño seco para absorber el agua restante en la taza atomizadora y séquela con un paño suave.
5. No deje nunca agua en el depósito cuando el aparato no esté en uso.
6. Vacíe y limpie el enfriador de aire antes de guardarlo. Limpie el enfriador de aire antes del siguiente uso.
7. Embale este aparato correctamente y guárdelo en un lugar fresco y seco si no se usa durante un período prolongado.

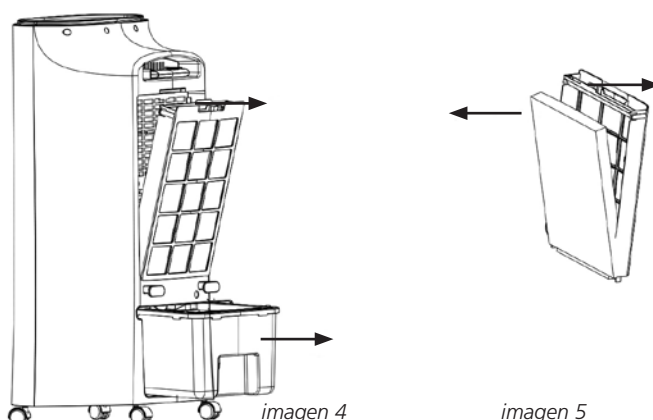

### Para limpiar la almohadilla de agua y el filtro:

1. Tire del asa del filtro y retírelo de la unidad como se muestra en la imagen 4.
2. Separe la almohadilla de agua y el filtro como se muestra en la imagen 5.
3. Quite el polvo con un cepillo suave o lave con agua limpia según sea necesario.

**NOTA:** se recomienda limpiar el depósito de agua y el filtro una vez cada dos semanas.

Limpieza del depósito de agua:

1. Retire el depósito de agua como se muestra en la imagen 4.
2. Limpie con detergentes neutros y agua limpia

## PRECAUCIÓN

1. Use suministro eléctrico normal.
2. No introduzca objetos en la parte superior del aparato. No cubra la salida del aire durante el uso ni obstruya el aparato un metro por delante y por detrás.
3. Tras rellenar el depósito de agua, no incline o vuelque la unidad; cuando tenga que moverla, empuje la superficie lateral suavemente para evitar vertidos de agua. No gire bruscamente la unidad en uso para evitar accidentes (F.4).
4. El cuerpo de la unidad no puede colocarse en un ambiente con temperaturas extremadamente altas o bajas. En los días de calor de verano, el agua del depósito puede deteriorarse y tener olor, y debe cambiarse con frecuencia. En el invierno, en una sala con una temperatura inferior a 0 grados, es necesario quitar el agua, limpiarlo con una toalla seca para evitar congelación.
5. Deberá usar un paño húmedo (o con un poco de detergente) para limpiar la superficie exterior de la unidad. No utilice ningún limpiador o disolvente corrosivo. Está terminantemente prohibido enjuagar con agua. (F.5)

6. Si está empaquetado para su almacenamiento o transporte, drene el agua y haga que la unidad funcione unos minutos, una vez esté totalmente seca podrá empaquetarla evitando posibles olores.
7. No mantenga el enchufe conectado durante mucho tiempo sin usar la unidad, ya que se dañará.
8. Si se estropea el cable de alimentación, solo podrá reemplazarlo el fabricante, su representante autorizado o personas con cualificación similar, para evitar riesgos.
9. La unidad tiene un fuerte efecto de humedad, guárdela en un entorno hermético.
10. Llénala de agua cuando se encuentre en un nivel de agua bajo.
11. Este electrodoméstico no está previsto para su uso por parte de personas (incluyendo niños) con discapacidades físicas, sensoriales o mentales, o sin experiencia o falta de conocimientos, al menos que tengan supervisión o se les faciliten las instrucciones concernientes al uso del electrodoméstico por parte de una persona responsable de su seguridad.
12. Los niños deberán estar supervisados a fin de asegurar que no jueguen con el electrodoméstico.

## RESOLUCIÓN DE PROBLEMAS

Problema	Causa	Solución
Sin flujo de aire	<ol style="list-style-type: none"> <li>1. La electricidad no está conectada</li> <li>2. No hay corriente</li> <li>3. Cuerpo dañado</li> </ol>	<ol style="list-style-type: none"> <li>1. Desenchufe el cable de corriente debidamente.</li> <li>2. Pulse la tecla de alimentación para empezar.</li> <li>3. Devolver al centro de servicio.</li> </ol>
El ventilador no se apaga	<ol style="list-style-type: none"> <li>1. La tecla de parada aún no ha sido presionada.</li> <li>2. Cuerpo dañado</li> </ol>	<ol style="list-style-type: none"> <li>1. Presione Inicio/Parada.</li> <li>2. Devolver al centro de servicio.</li> </ol>
Sonido anormal en el interior del producto	<ol style="list-style-type: none"> <li>1. Elemento extraño dentro del cuerpo</li> <li>2. Rueda del aire suelta</li> <li>3. Defecto del motor</li> </ol>	<ol style="list-style-type: none"> <li>1. Retire la carcasa posterior y el filtro, extraiga los elementos extraños.</li> <li>2. Devolver al centro de servicio.</li> <li>3. Devolver al centro de servicio.</li> </ol>
No hay humidificación	<ol style="list-style-type: none"> <li>1. Bomba o motor defectuosos.</li> </ol>	<ol style="list-style-type: none"> <li>1. Devolver al centro de servicio.</li> </ol>
No se puede controlar la dirección del flujo del aire	<ol style="list-style-type: none"> <li>1. Motor de sincronización frontal defectuoso.</li> </ol>	<ol style="list-style-type: none"> <li>1. Devolver al centro de servicio.</li> </ol>

## CONDICIONES DE GARANTÍA

El aparato se suministra con una garantía de 36 meses, que entra en vigor en la fecha de adquisición. Dentro de este plazo, todos los errores de fabricación o de materiales serán reparados o sustituidos sin costo alguno. Se aplicarán las reglas siguientes:

1. Se rechazarán explícitamente todas las reclamaciones por daños, incluyendo los daños indirectos.
2. La reparación o sustitución de componentes dentro del plazo de garantía, no implica ninguna extensión del plazo de garantía.

3. La garantía queda anulada cuando el aparato ha sido modificado, cuando se han utilizado piezas otras que las originales, o cuando el aparato ha sido reparado por terceros.
4. La garantía no se aplicará a los componentes que sufren de desgaste normal, como filtros, pilas eléctricas, lámparas y elementos calefactores.
5. La garantía tendrá validez únicamente cuando se presenta el recibo de compra original con fecha, sin modificación alguna.
6. La garantía no se aplicará en caso de daños causados por negligencia o por actividades que no correspondan con las instrucciones en el presente manual.
7. Los gastos de transporte y los riesgos asociados con el transporte del aparato o sus componentes siempre correrán a cargo del cliente.
8. La garantía no cubrirá los daños causados por el uso de piezas de recambio inadecuadas.

Para evitar los gastos innecesarios, le recomendamos leer bien las instrucciones antes de usar el aparato. Lleve el aparato al punto de venta donde lo ha comprado, cuando las instrucciones no ofrecen ninguna solución.

[www.qlima.com](http://www.qlima.com)

DATOS TÉCNICOS PRINCIPALES	
Modelo nº	LK 3006
Voltaje nominal	220V – 240V~
Frecuencia nominal	50Hz
Potencia de entrada	90 W
Clase de protección	II
Capacidad del depósito de agua	6000 ml

## PROTECCIÓN AMBIENTAL



Los productos no biodegradables no deben tirarse a la basura. Elimínelos de acuerdo con la legislación nacional en vigor.

No deseche ningún dispositivo electrónico junto a los residuos habituales. Utilice los contenedores e instalaciones adecuadas para la recogida de este tipo de materiales. Consulte la normativa vigente y contacte con la administración correspondiente para obtener información acerca de las instalaciones de recogida disponibles. Si algún dispositivo electrónico se desecha en un vertedero o basurero no adecuado, alguna sustancia peligrosa podría filtrarse en la tierra y aparecer posteriormente en la cadena de alimentación, pudiendo dañar su estado de salud. Al sustituir un electrodoméstico o dispositivo electrónico por un modelo nuevo, el establecimiento minorista está obligado por ley a recoger y desechar adecuadamente dicho dispositivo sin carga económica alguna para el cliente.



Madame, Monsieur,

Nous vous félicitons sincèrement pour l'achat de votre rafraîchisseur d'air. Vous venez d'acheter un produit de qualité qui vous donnera satisfaction pendant de longues années si vous l'utilisez de façon adéquate. Pour assurer une durée de vie optimale de votre rafraîchisseur d'air, lisez d'abord ces instructions d'utilisation. Les produits Qlima sont garantis contre tout vice de fabrication ou de conception pendant une durée de 2 ans à compter de la date d'achat.

Nous vous souhaitons beaucoup de confort avec votre rafraîchisseur d'air.

Cordialement,

PVG Holding B.V.

Service Clientèle

**1 LISEZ D'ABORD CES INSTRUCTIONS D'UTILISATION.**

**2 EN CAS DE DOUTE, CONSULTEZ VOTRE REVENDEUR.**



## CONSEILS D'UTILISATION (FR)



- Lisez attentivement ce manuel d'utilisation avant d'utiliser l'appareil et conservez-le pour toute référence ultérieure. Installez cet appareil uniquement s'il est conforme à la législation, aux ordonnances et aux normes locales et nationales.
- Le rafraîchisseur d'air est destiné à l'utilisation à l'intérieur.
- Une fois retiré de son emballage, vérifiez si l'appareil n'est pas endommagé. En cas de doute, n'utilisez pas l'appareil. Mais contactez le service clients de votre fournisseur local. Pour éviter tout danger, gardez le matériel d'emballage (sacs en plastique, etc.) hors de portée des enfants.
- Toute modification du système de sécurité est interdite.
- Ce produit est fabriqué en conformité aux textes pertinents de la norme EN 60335.



### Avertissements

- Lisez le mode d'emploi avant d'utiliser le produit. La sécurité de ce rafraîchisseur d'air garantie seulement par son utilisation correcte selon ces instructions, par conséquent il est recommandé de les conserver pour consultation ultérieure.
- Utilisez ce dispositif uniquement dans son but prévu. Tout autre utilisation peut entraîner des courts-circuits, brûlures, électrocutions, explosions de lampes, collisions, etc.
- Installez l'appareil uniquement s'il est en conformité avec les réglementations, lois et normes locales.
- Assurez-vous que la tension disponible ne dépasse pas la tension mentionnée dans les spécifications de ce manuel.
- Avant de brancher l'appareil, vérifiez que la tension du réseau électrique correspond bien aux informations mentionnées sur la plaque de type de l'appareil.
- L'appareil peut fonctionner sur des réseaux électriques de 220-240 V.
- Assurez-vous toujours que vous voyez réellement l'appareil quand vous voulez le mettre en marche. N'utilisez jamais de minuterie, programmateur ou tout autre dispositif (y compris appli Internet) qui mettent en marche l'appareil automatiquement car cela peut provoquer un incendie !
- Installez le rafraîchisseur d'air selon les instructions décrites dans la section installation du mode d'emploi.
- Ce rafraîchisseur d'air est fabriqué selon les normes CE de sécurité. Néanmoins, il faut prendre des précautions comme avec tout autre dispositif de chauffage.
- **RISQUE D'INCENDIE** : N'utilisez jamais le rafraîchisseur d'air dans des endroits où l'on peut trouver des gaz inflammables et/ou toxiques, des produits ou des émanations (par exemple, des gaz d'échappement, des vapeurs de peinture, des rideaux, du papier, des vêtements).
- N'utilisez pas de rallonge électrique ni de multiprise.
- Cet appareil n'est pas prévu pour une utilisation par des personnes (y compris des enfants) dont les capacités physiques, sensorielles ou mentales sont réduites, ou qui manquent d'expérience et de connaissances, à moins qu'elles n'aient été supervisées ou instruites sur l'utilisation de l'appareil par une personne responsable de leur sécurité.
- Si le cordon fourni est endommagé, il doit être remplacé par le fabricant, son

agent de service ou toute personne également qualifiée pour éviter un risque.

- Ne pas laisser les enfants en bas âge jouer avec l'appareil.
- L'appareil ne doit pas être situé directement sous une prise.
- N'utilisez pas ce chauffage dans les environs immédiats d'un bain, douche ou d'une piscine.
- La protection de cet élément est conçue pour empêcher un accès direct aux pièces mobiles et doit être en place lorsque l'élément est en fonction.
- Débrancher la prise d'alimentation avant le démontage, le montage ou le nettoyage.
- Assurez-vous que le rafraîchisseur d'air sur une surface plane et sèche.
- N'enfilez aucun objet dans les ouvertures de l'appareil.
- Le pare-feu ne donne pas de protection complète pour les jeunes enfants et les personnes infirmes.
- Cet appareil peut être utilisé par des enfants à partir de 8 ans et des personnes atteintes de déficiences physiques, sensorielles ou mentales, ayant une expérience et des connaissances insuffisantes, uniquement si ces enfants et personnes sont placés sous la surveillance d'une personne responsable ou ont reçu des instructions sur l'utilisation en toute sécurité de l'appareil.
- Les opérations d'utilisation et de nettoyage quotidien ne doivent pas être réalisées par des enfants sans surveillance.
- Children of less than 3 years should be kept away unless continuously supervised.
- Les enfants de moins de 3 ans doivent être tenus à l'écart à moins d'être surveillés en continu.
- Les enfants âgés de 3 à 8 ans ne peuvent allumer ou éteindre l'appareil qu'à condition qu'il ait été placé ou installé dans sa position normale de fonctionnement et qu'ils aient reçu l'autorisation ainsi que toutes les instructions concernant l'utilisation de l'appareil d'une manière sûre et les risques encourus.
- Les enfants âgés de 3 à 8 ans ne peuvent pas brancher, régler, nettoyer l'appareil ni effectuer la maintenance utilisateur
- Éteindre l'appareil lorsqu'il est sans surveillance.
- Ne couvrez pas ou n'obstruez pas l'appareil pendant qu'il est utilisé.
- Débranchez-le pendant l'installation et le nettoyage.
- Ne pas utiliser l'élément si la température ambiante est supérieure à 40 °C.
- Lors de l'utilisation d'appareils électriques, respectez toujours les précautions de sécurité de base pour éviter le risque d'incendie, de chocs électriques et de blessures corporelles. Il faut d'autant plus faire attention en utilisant des appareils électriques comprenant un récipient à eau : si l'eau déborde, débrancher immédiatement l'adaptateur de la prise de courant, vérifier que les pièces électriques de l'élément ne sont pas humides, et si c'est le cas les sécher méticuleusement et avec précaution. En cas de doute consulter une personne qualifiée.
- Ne pas exposer l'appareil aux intempéries (soleil, pluie, etc.).
- Veuillez lire les détails du remplissage, du nettoyage et de l'entretien de l'eau à l'arrière.
- L'eau doit être remplacée tous les 3 ou 4 jours, même si l'appareil n'a pas été utilisé. Si le rafraîchisseur d'air n'a pas été utilisé pendant une période prolongée, retirer l'eau du réservoir et la base de l'humidificateur.
- Il convient d'être prudent en utilisant l'appareil en raison des émissions de vapeur d'eau chaude.
- Débrancher l'appareil pendant le remplissage et le nettoyage.
- **AVERTISSEMENT** : Les micro-organismes qui peuvent être présents dans l'eau ou dans l'environnement dans lequel l'appareil est utilisé ou stocké peuvent se développer dans le réservoir d'eau et être expulsés dans l'air, ce qui

entraîne des risques très graves pour la santé si l'eau n'est pas renouvelée, et le réservoir n'est pas correctement nettoyé tous les 3 jours.

Si vous ne parvenez pas à consulter ou à suivre les règles, instructions et explications, la garantie sera annulée et le fabricant ne prendra plus en charge aucun dommage de l'appareil et/ou de votre environnement sous garantie.

## GUIDE D'UTILISATION

### PRÉCAUTIONS LORS DE L'UTILISATION.

- Ne laissez pas la zone autour de rafraîchisseur d'air devenir humide ou mouillée. En cas d'humidité, réduisez le volume de sortie de rafraîchisseur d'air. Si le volume de sortie de rafraîchisseur d'air ne peut pas être réduit, utilisez rafraîchisseur d'air par intermittence. Ne laissez pas les matériaux absorbants tels que les tapis, les rideaux, les draperies, les chiffons ou les nappes devenir humides.
- Sachez qu'un taux d'humidité élevé peut favoriser la croissance d'organismes biologiques dans l'environnement.

### 1. Montage

Placez le refroidisseur d'air sur un sol plat, et insérez les roues [8] dans les trous situés au bas de l'unité.

Insérez les supports d'enroulement du cordon d'alimentation [5] dans les trous situés à l'arrière de l'appareil, comme indiqué sur l'illustration page 2.

### 2. Remplissage du réservoir

Placez le refroidisseur d'air sur un sol plat et suivez les étapes ci-dessous :

1. Sortez le réservoir d'eau. Image 1.
2. Retirez complètement le réservoir (la pompe à eau et le châssis se soulèvent automatiquement). Image 2.
3. Prenez le réservoir d'eau pour remplir l'eau ou nettoyer.
4. Placez le réservoir d'eau dans la bonne position. Image 3

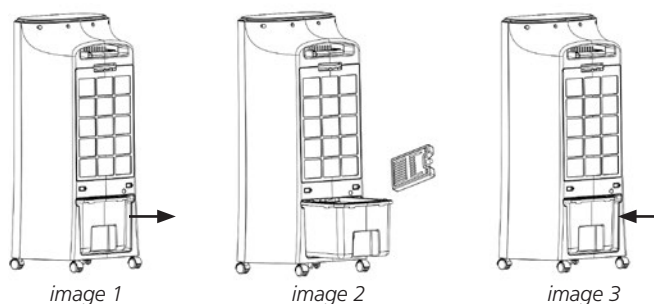

### FONCTIONNEMENT

- Assurez-vous que l'appareil est en position (OFF) avant de le brancher sur la prise électrique.
- Placez l'appareil sur une surface de niveau ferme.
- Évitez de surcharger le circuit en ne branchant pas d'autres produits à haute puissance dans la même prise secteur.

## BRÈVE EXPLICATION DES FONCTIONS

1. Réfrigération et refroidissement : Un évaporateur conforme aux normes de protection environnementale internationale est adopté avec une technologie avancée de refroidissement de l'humidité et de l'évaporation de l'eau, qui s'évapore rapidement pour refroidir l'air passant à travers l'évaporateur en un court délai. Dans les régions chaudes et arides, la chute de la température dans la zone du vent est jusqu'à 6~12°C. Même dans les régions humides, la chute de la température dans la zone du vent est toujours à 3~5°C.
2. Filtrage : Cette unité peut filtrer les minuscules substances nocives telles que la poussière, les fibres, la fumée etc., de la sortie d'air. L'air pur filtré vous donnera l'impression d'être dans une forêt ou en bord de mer.
3. Humidification : Cette unité a l'effet évident d'humidification dans une zone ou saison sèche.
4. Sélection des débits d'air : 3 vitesses de débit d'air sont fournies sur l'appareil pour répondre à vos besoins.
5. Sélection des types d'air : 3 types d'air peuvent être sélectionnés pour répondre à vos besoins. Les types à sélectionner sont : mode standard, vent naturel et veille.
6. Sélection des sens des débits d'air : Cette unité peut souffler en orientation automatique dans une plage de 120 degrés constants.



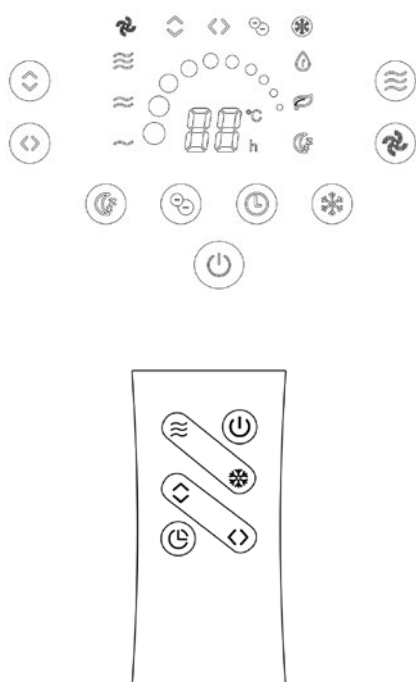





## FONCTIONS DE TOUS LES BOUTONS



	Affichage de la température ou de la
	Mode Vent normal
	Mode Vent naturel
	Mode Vent sommeil
	Fonction refroidisseur
	Fonction ioniseur
	OSC vertical/horizontal
	Réglage du vent FAIBLE – MOYEN – FORT
	Réglage du super vent

Veuillez installer une pile bouton au lithium CR2032 (non incluse) avant d'utiliser la télécommande.

## Description de la fonction

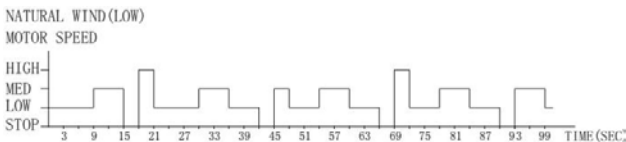
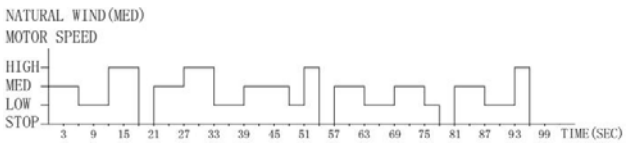
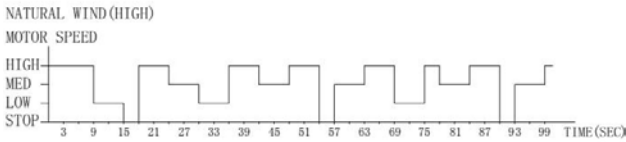
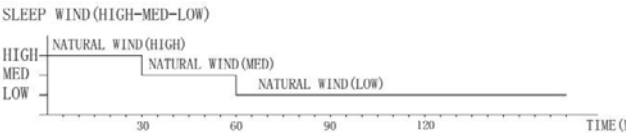
ON/OFF		Appuyez sur ce bouton pour allumer l'appareil à basse vitesse et afficher la température ambiante. Appuyez de nouveau dessus pour éteindre l'appareil.
SPEED		Appuyez sur ce bouton pour basculer l'appareil entre les vitesses LOW (FAIBLE) – MID (MOYEN) – (HI) ÉLEVÉ, en mode normal.
SUPER WIND		Appuyez sur ce bouton pour tourner l'air du vent au max. Appuyez à nouveau dessus pour passer au réglage du vent d'origine.
OSC		Appuyez sur ce bouton pour lancer l'oscillation du ventilateur dans les directions gauche et droite. Appuyez à nouveau dessus pour arrêter l'oscillation.
OSC		Appuyez sur ce bouton pour lancer l'oscillation du ventilateur dans la direction de haut en bas. Appuyez à nouveau dessus pour arrêter l'oscillation.
COOLER		Avant d'exécuter cette fonction, assurez-vous de remplir suffisamment d'eau dans le réservoir d'eau inférieur. Appuyez sur ce bouton et la pompe à eau commence à fonctionner. L'eau circule à partir du refroidisseur principal pour permettre à l'air chaud d'être converti en air froid (air chaud combiné avec de la vapeur d'eau) et refroidir la température efficacement. ** Pour un meilleur effet de refroidissement, il est recommandé de placer la glacière ou la glace dans le réservoir d'eau supérieur.  <b>Attention ! il y a un système d'avertissement de pénurie d'eau ; si l'eau n'est pas suffisante, la fonction REFROIDISSEUR sera automatiquement arrêtée, et 3 bips sonores seront entendus, puis l'affichage du refroidisseur clignotera.</b>
TIMER		Lorsque l'appareil est utilisé, vous pouvez régler la minuterie pour mettre le ventilateur hors tension après l'heure spécifiée. Appuyez plusieurs fois sur ce bouton pour augmenter le réglage de la minuterie par incréments de 1 heure (jusqu'à un maximum de 9 heures) comme indiqué sur l'écran. Au bout de 5 secondes, la minuterie démarre. Une fois la minuterie épuisée, l'appareil s'éteint.
ION		Appuyez sur ce bouton pour activer/désactiver la fonction d'ionisation (le ventilateur doit fonctionner pour que l'ionisation fonctionne). Lorsque l'ionisateur est activé, il aide à la purification de l'air ambiant.
WIND		Appuyez pour sélectionner le mode Normal, le mode Brise naturelle ou le mode Veille (comme indiqué sur l'écran). Mode NORMAL (Normal) : Le ventilateur fonctionne à la vitesse sélectionnée à l'aide du bouton « ON/OFF ». Mode NATURAL BREEZE (Brise naturelle) : La vitesse du ventilateur varie automatiquement pour simuler une brise* (logique comme indiqué dans le graphique).    Mode SLEEP (Veille) : La vitesse du ventilateur varie automatiquement pendant la veille*. 

## NETTOYAGE ET MAINTENANCE

1. Débranchez l'appareil avant de le nettoyer.
2. Veuillez nettoyer le réservoir d'eau et le filtre toutes les deux semaines.
3. Veuillez nettoyer le refroidisseur maître lorsqu'il est visiblement sale ou tous les mois (selon l'état de l'environnement).
4. Utilisez un chiffon sec pour absorber l'eau restante sur la tasse de pulvérisation et séchez-la à l'aide d'un morceau de chiffon doux.
5. Ne laissez jamais d'eau dans le réservoir lorsque l'appareil n'est pas utilisé.
6. Videz et nettoyez rafraîchisseur d'air avant de le ranger. Nettoyez rafraîchisseur d'air avant la prochaine utilisation.
7. Emballez cet appareil correctement et rangez-le dans un endroit frais et sec s'il n'est pas utilisé pendant une longue période.

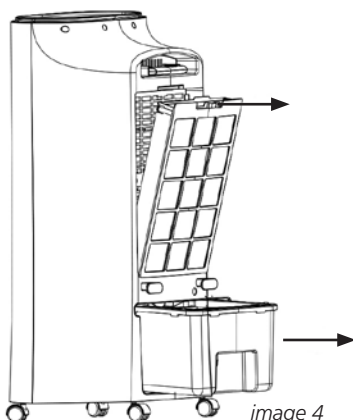

image 4

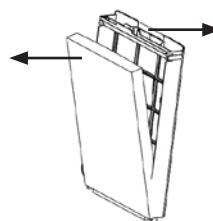

image 5

### Nettoyez le tampon d'eau et le filtre :

1. Tirez sur la poignée du filtre et retirez-le de l'unité comme indiqué sur l'image 4.
2. Séparez le tampon d'eau et le filtre comme indiqué sur l'image 5.
3. Dépoussiérez la saleté avec une brosse douce ou lavez à l'eau propre au besoin.

**REMARQUE :** Il est recommandé de nettoyer le réservoir d'eau et le filtre une fois toutes les deux semaines.

Nettoyez le réservoir d'eau :

1. Retirez le réservoir d'eau comme indiqué sur l'image 4.
2. Nettoyez avec des détergents neutres et de l'eau propre.

## ATTENTION

1. Utilisez une source d'alimentation normale.
2. N'insérez pas d'objets dans les ouvertures de l'appareil. Ne placez aucun objet sur le dessus de l'appareil. Ne couvrez pas la sortie d'air en cours d'utilisation et n'obstruez pas la partie avant et arrière dans un rayon d'un mètre.
3. Après remplissage avec de l'eau, n'inclinez pas ou n'entrez pas en collision avec l'unité, lorsque vous devez la déplacer, poussez lentement la surface latérale afin d'éviter les éclaboussures d'eau. Ne renversez pas l'unité en service pour éviter tout risque d'accident (F.4).
4. La structure de l'appareil ne doit pas être placée dans une zone où la température est extrêmement élevée ou basse. Durant les journées chaudes d'été,

l'eau du réservoir est susceptible de se dégrader en dégageant une mauvaise odeur et devrait être changée régulièrement. En hiver, à température ambiante (inférieure à 0 degré), il est nécessaire d'extraire l'eau et de nettoyer l'appareil à l'aide d'une serviette sèche pour éviter la formation de gel.

5. En nettoyant la surface extérieure de l'unité, vous devez utiliser un chiffon humide (ou du détergent). Ne pas utiliser de nettoyeur ou de solvant corrosif à cette fin. Le rinçage à l'eau est absolument interdit. (F.5)
6. Si emballée pour l'entreposage ou le transport, veuillez purger l'eau et faire fonctionner l'unité pendant quelques minutes, puis la sécher totalement et l'emballer, pour éviter les étranges odeurs.
7. Ne gardez pas la fiche branchée pendant longtemps si vous n'utilisez pas l'unité car elle s'abîmera.
8. Si le cordon fourni est endommagé, il doit être remplacé par le fabricant, son agent de service ou toute personne également qualifiée pour éviter un risque.
9. L'unité a un puissant effet d'humidité. Veuillez désactiver cette fonction dans l'environnement étanche.
10. Remplissez d'eau lorsqu'elle est à un faible niveau d'eau.
11. Cet appareil n'a pas été conçu pour une utilisation par des personnes (y compris des enfants) dont les capacités physiques, sensorielles ou mentales sont réduites, ou qui manquent d'expérience et de connaissances, à moins qu'elles n'aient été supervisées ou instruites sur l'utilisation de l'appareil par une personne responsable de leur sécurité.
12. Ne pas laisser les enfants en bas âge jouer avec l'appareil.

## DÉPANNAGE

Problème	Cause	Solution
Aucun débit d'air	<ol style="list-style-type: none"> <li>1. L'alimentation n'est pas branchée.</li> <li>2. L'alimentation n'est pas mise en MARCHE.</li> <li>3. Structure endommagée.</li> </ol>	<ol style="list-style-type: none"> <li>1. Branchez le câble d'alimentation correctement.</li> <li>2. Appuyez sur la touche marche pour démarrer.</li> <li>3. Retour au centre de service.</li> </ol>
Défaut d'arrêt du ventilateur	<ol style="list-style-type: none"> <li>1. La touche d'arrêt n'a pas encore été enfoncée.</li> <li>2. Structure endommagée.</li> </ol>	<ol style="list-style-type: none"> <li>1. Appuyez sur la touche Marche/Arrêt.</li> <li>2. Retour au centre de service.</li> </ol>
Son anormal provenant du corps du produit	<ol style="list-style-type: none"> <li>1. Objet étranger présent dans la structure.</li> <li>2. Roue pneumatique desserrée.</li> <li>3. Défectuosité du moteur.</li> </ol>	<ol style="list-style-type: none"> <li>1. Retirez le couvercle arrière et le filtre, enlevez les objets étrangers.</li> <li>2. Retour au centre de service.</li> <li>3. Retour au centre de service.</li> </ol>
Pas d'humidification	<ol style="list-style-type: none"> <li>1. Pompe ou moteur défectueux.</li> </ol>	<ol style="list-style-type: none"> <li>1. Retour au centre de service.</li> </ol>
La direction du débit d'air ne peut pas être contrôlée	<ol style="list-style-type: none"> <li>1. Moteur de synchronisation avant défectueux.</li> </ol>	<ol style="list-style-type: none"> <li>1. Retour au centre de service.</li> </ol>

## CONDITIONS DE GARANTIE

L'appareil est livré avec une garantie de 24 mois qui démarre à la date d'achat. Tous les défauts de fabrication ou de matériaux seront réparés ou remplacés gratuitement pendant cette période. Les règles suivantes s'appliquent:

1. Nous refusons expressément toutes les autres demandes d'indemnisation, y compris celles pour dommages collatéraux et/ou consécutifs damage.

2. Les réparations ou remplacements de composants dans le cadre de la période de garantie n'entraînent pas d'extension de la garantie.
3. La garantie est annulée si des modifications ont été apportées, des pièces non d'origine sont montées ou si les réparations ont été réalisées par des tiers.
4. Les composants soumis à une usure normale, tels que filtres, batteries, lampes et éléments chauffants ne sont pas couverts par la garantie.
5. La garantie s'applique seulement lorsque vous présentez la facture originale datée et si aucune modification n'a été apportée.
6. La garantie s'annule pour des dommages causés par négligence et/ou par des actions qui divergent de celles du manuel.
7. Les coûts de transport et les risques liés au transport de l'appareil ou des composants de l'appareil sont toujours de la responsabilité de l'acheteur.
8. Les dommages causés par l'usage de pièces de rechange non adaptées n'est pas couvert par la garantie.

Pour prévenir toute dépense non nécessaire, nous vous recommandons de toujours consulter d'abord attentivement le mode d'emploi. Amenez l'appareil à votre distributeur pour les réparations si les instructions ne fournissent pas de solution.

[www.qlima.com](http://www.qlima.com)

PRINCIPALES DONNÉES TECHNIQUES	
N° du modèle	LK 3006
Tension nominale	220V – 240V~
Fréquence nominale	50Hz
Alimentation électrique	90 W
Classe de protection	II
Capacité du réservoir d'eau	6000 ml

## PROTECTION DE L'ENVIRONNEMENT



Ne pas jeter des appareils électriques avec les déchets managers municipaux non triés. Utiliser des équipements de collecte séparés. Contacter votre gouvernement local pour toute information concernant les systèmes de collecte disponibles. Si les appareils électriques sont jetés sur des sites d'enfouissement des déchets ou dans déchetteries, des substances dangereuses risquent de pénétrer dans les nappes phréatiques et entrer dans la chaîne alimentaire et peuvent poser des risques à votre santé et bien-être. Lors du remplacement d'appareils électriques usagés par des appareils neufs, le revendeur est tenu de reprendre votre vieil appareil pour recyclage au moins gratuitement.





Dear Sir, Madam,

Congratulations with the purchase of your air cooler. You have acquired a high quality product which will give you many years of pleasure, if you use it responsibly. Please read the user's manual first in order to ensure the optimum life span of your air cooler. On behalf of the manufacturer, we provide a two-year warranty on material- or manufacturing defects.

Enjoy your air cooler.

Yours sincerely,

PVG Holding B.V.

Customer Service Department

**1 PLEASE READ THE USER'S MANUAL FIRST.**

**2 IF YOU HAVE ANY DOUBTS, CONSULT YOUR DEALER.**

## DIRECTIONS FOR USE (GB)



- Read this user manual carefully before using the appliance and keep it for future reference. Install this device only when it complies with local/national legislation, ordinances and standards.
- The air cooler is designed for indoor use.
- After unpacking, check the appliance for any damages. When in doubt, do not use the appliance, but contact customer service at your local dealer's. Keep the packaging materials (plastic bags, etc.) away from children, as they may cause hazardous situations to children.
- No modifications to the safety system are allowed.
- This product is constructed in conformity with relevant texts in the EN 60335 standard



### Warnings

- Read the Directions for Use before using the air cooler. The safety of this product is guaranteed only by its correct usage in accordance with these instructions, therefore it is recommended that they are retained for future reference.
- Only use the device for its intended purpose. Other usage may lead to short circuits, burns, electroshocks, lamp explosion, crash, etc.
- Install the product only if it complies with local regulations, laws and standards;
- Make sure that the available voltage does not exceed the voltage stated in the specifications of this manual.
- Check if the voltage indicated on the type plate corresponds to the local mains voltage before you connect the appliance.
- The appliance is suitable for mains voltages ranging from 220-240V.
- Always make sure that you actually see the appliance when you want to switch it on. Never use things like a timer, programmer or any other device (including Internet apps) that switches on the appliance automatically as this may cause fire!
- Install the product according to the instructions as described in the installation section of the directions for use;
- This product is manufactured according to CE safety standards. Nevertheless, as with any other device, care must be taken;
- **RISK OF FIRE** Never use the product in places where inflammable and/or harmful Gases, products or fumes may be present (e.g. exhaust Gases, paint fumes, curtains, paper, clothes);
- Do not use any extension cords or multi-socket adapters.
- This appliance is not intended for use by persons (including children) with reduced physical, sensory or mental capabilities, or lack of experience and knowledge, unless they have been given supervision or instruction concerning use of the appliance by a person responsible for their safety.
- If the supply cord is damaged, it shall be replaced by the manufacturer, its service agent or similarly qualified persons in order to avoid a hazard.
- Children should be supervised to ensure that they do not play with the appliance.
- The device must not be located immediately below a socket outlet.
- Do not use this product in the immediate surroundings of a bath, a shower or a swimming pool.
- The guard of this unit is intended to prevent direct access to moving parts and

must be in place when the unit is in use.

- Disconnect the power plug before dismantling, assembling or before cleaning.
- Make sure the air cooler is on a dry and even surface.
- Do not insert objects into the openings of the device.
- The guard does not give full protection for young children and infirm persons.
- This appliance can be used by children aged from 8 years and above and persons with reduced physical, sensory or mental capabilities or lack of experience and knowledge if they have been given supervision or instruction concerning use of the appliance in a safe way and understand the hazards involved.
- Cleaning and user maintenance shall not be made by children without supervision.
- Children of less than 3 years should be kept away unless continuously supervised.
- Children aged from 3 years and less than 8 years shall only switch on/off the appliance provided that it has been placed or installed in its intended normal operating position and they have been given supervision or instruction concerning use of the appliance in a safe way and understand the hazards involved.
- Children aged from 3 years and less than 8 years shall not plug in, regulate and clean the appliance or perform user maintenance.
- Switch off the appliance when it is unattended.
- Do not cover or obstruct the product when in use.
- Disconnect from mains during installation and cleaning.
- Do not use the unit if the ambient temperature is above 40°C.
- When using electrical appliances, always adhere to basic safety precautions to prevent the risk of fire, electric shocks and physical injury. Even more attention and care is required when using electrical appliances incorporating a container of water: should the water overflow, immediately unplug the adaptor from the outlet, check that the electrical parts of the unit are not wet, and if they are, dry them thoroughly and carefully. If in doubt consult a qualified professional.
- Do not leave the appliance exposed to the weather (sun, rain, etc).
- Please read the details of water filling, cleaning and maintenance at the back.
- The water should be replaced every 3-4 days, even if it has not been used. If the fan has not been used for long periods, remove the water from the tank and the base of the humidifier.
- Care should be taken when using the appliance due to the emission of hot water vapour.
- Unplug the appliance during filling and cleaning.
- **WARNING:** Micro-organisms that may be present in the water or in the environment where the appliance is used or stored, can grow in the water reservoir and be blown in the air causing very serious health risks when the water is not renewed and the tank is not cleaned properly every 3 days.

If you fail to consult and/or follow up the rules, instructions and explanation, the warranty will no longer be valid, and the manufacturer will no longer deal with any damage to the appliance and/or your environment under the warranty.

## OPERATION GUIDE

### ATTENTION BEFORE USE

- Be aware that high humidity levels may encourage the growth of biological organisms in the environment.

- Do not permit the area around the humidifier to become damp or wet. If dampness occurs, turn the output of the humidifier down. If the humidifier output volume cannot be turned down, use the humidifier intermittently. Do not allow absorbent materials, such as carpeting, curtains, drapes, or tablecloths, to become damp.

### 1. Assembly

Position air cooler on a level floor, insert the wheels [8] into the holes positioned on the bottom of the unit. Insert the power cord winding holders [5] into the holes at the backside of the unit as shown in the picture on page 2.

### 2. Filling the tank

Place the air cooler on a level ground and follow the steps below:

1. Take out the water tank; Picture 1
2. Remove the tank completely (Water pump and frame will automatically raise up) Picture 2.
3. Take the water tank to fill in water or clean;
4. Input the water tank to the right position. Picture 3

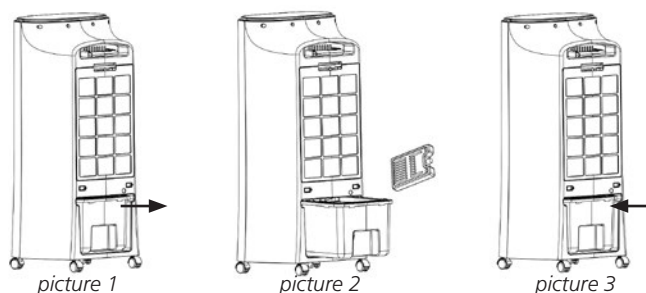

### OPERATION

- Please ensure the unit is in the (OFF) position before plugging into the power socket.
- Place the unit on a firm level surface.
- Avoid overloading the circuit by not plugging other high wattage products into the same power socket.







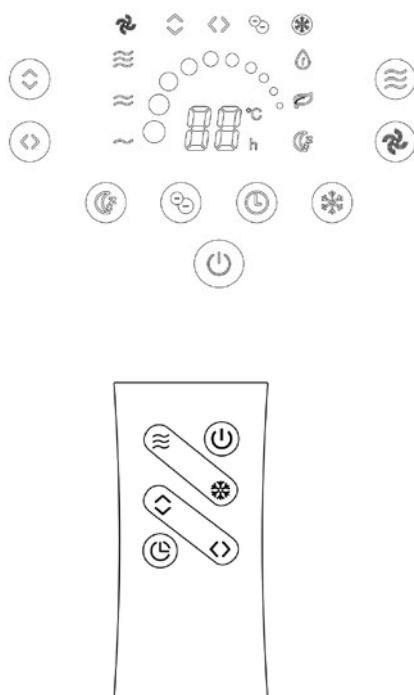

## BRIEF INSTRUCTION OF FUNCTIONS

1. Refrigeration and cooling: An evaporator conforming to international environmental protection standards is adopted with advanced cooling technology of humidity and evaporation by medium- water, which evaporates quickly to cool the air passing through the evaporator in a short time. In hot and arid regions, the temperature drop in the wind zone is up to 6~12°C. Even in the humid regions, the temperature drop in the wind zone is still up to 3~5°C.
2. Filtering: This unit can filter out the harmful tiny substances such as dust, fibers, smoke, and etc. from the air output. Filtered clean air will bring you to a feeling in neighborhood to a forest or seaside.
3. Damping: This unit has obvious effect of damping in a dry area or season. This function can keep the indoor space in necessary humidity.

4. Selection of Air Flows: 3 speeds of air flow are provided on the unit to meet your need.
5. Selection of Air Types: Three types of air flow can be selected to meet your need. The types to be selected are: normal, natural wind and sleep mode.
6. Selection of Directions of Air Flows: This unit can blow under automatic swing in range of continuous 120 degrees.









## FUNCTIONS OF ALL BUTTONS



	Temperature or timer display
	Normal wind mode
	Natural wind mode
	Sleep wind mode
	Cooler function
	Ionizer function
	Vertical / Horizontal OSC
	LOW – MID – HIGH wind setting
	Super wind setting

Please install one CR2032 lithium button battery (not included) before operate the remote controller.

## Function Description

ON/OFF		Press this button to turn on the unit at low speed, and display the room temperature. Press it again to turn off the unit.
SPEED		Press this button to switch the unit from LOW –MID-HI Speed, in Normal Mode.
SUPER WIND		Press this button to turn to the max wind air. Press it again to turn to original wind setting.
OSC		Press this button to start Fan Oscillation with left and right direction. Press it again to stop Oscillation.
OSC		Press this button to start Fan Oscillation with up and down direction. Press it again to stop Oscillation.
COOLER		<p>Before acting this function, be sure to fill enough water into the lower water tank. Press this button and the water pump starts running. The water circulates from the cooler master to allow warm air to be converted to cool air (warm air combined with water vapor) and cooler down the temperature effectively.</p> <p>** For better cooling effect, ice box or ice is recommended to be put at the upper water tank.</p> <p><b>Caution: there is water shortage warning system, if the water is not enough, the COOLER function will be automatically stopped, and 3 beep warning sound will be heard, and display of cooler will be blinking.</b></p>
TIMER		When the unit is in use, you can set the Timer to turn off the fan after the specified time. Press this button repeatedly to increase the Timer setting in 1 hour increments (up to a maximum of 9 hours) as indicated on the display. After 5 seconds, the Timer starts. Once the Timer has run out, the unit will turn off.
ION		Press this button to turn the Ionizer feature on/off (the fan must be operating for Ionizing to work). When the ioniser is turned on, it will assist in the purification of the room air.
WIND		<p>Press to select Normal Mode, Natural Breeze Mode or Sleep Mode (as indicated on the Display).</p> <p><b>NORMAL Mode:</b> Fan operates at the speed selected with "ON/ OFF" button.</p> <p><b>NATURAL BREEZE Mode:</b> Fan speed varies automatically to simulate a breeze* (Logic as shown in the graphic).</p> <p>NATURAL WIND (LOW) MOTOR SPEED HIGH MED LOW STOP 3 9 15 21 27 33 39 45 51 57 63 69 75 81 87 93 99 TIME (SEC)</p> <p>NATURAL WIND (MED) MOTOR SPEED HIGH MED LOW STOP 3 9 15 21 27 33 39 45 51 57 63 69 75 81 87 93 99 TIME (SEC)</p> <p>NATURAL WIND (HIGH) MOTOR SPEED HIGH MED LOW STOP 3 9 15 21 27 33 39 45 51 57 63 69 75 81 87 93 99 TIME (SEC)</p> <p><b>SLEEP Mode:</b> Fan speed varies automatically for use during sleep*.</p> <p>SLEEP WIND (HIGH-MED-LOW) HIGH MED LOW NATURAL WIND (HIGH) NATURAL WIND (MED) NATURAL WIND (LOW) 30 60 90 120 TIME (MI)</p>

## CLEANING AND MAINTENANCE

1. Unplug the unit before cleaning.
2. Please clean the water tank and filter mesh every two weeks.
3. Please clean the cooling master when it is visibly dirty or every month (depending on the condition of the surrounding).
4. Use a dry cloth to absorb remaining water on the atomizing cup, and dry it using a piece of soft cloth.
5. Never leave water in the reservoir when the appliance is not in use.
6. Empty and clean the air cooler before storage. Clean the air cooler before next use.
7. Pack this appliance properly and store it in a cool dry place if it is not used for a long period.

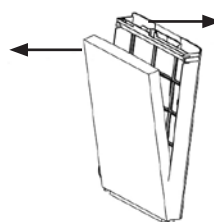
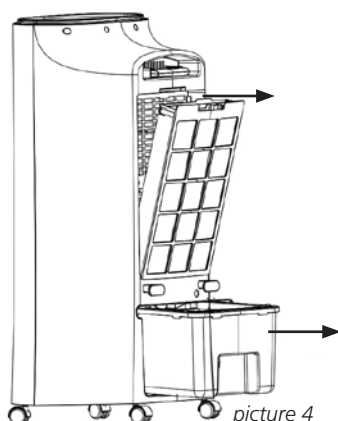

### Clean the water pad and filter:

1. Pull the handle of filter and remove from the unit as shown on PIC 4.
2. Separate the water pad and filter as shown on PIC 5.
3. Dust off dirt with a soft brush or wash with clean water as needed.

**NOTE:** Clean the water tank and the filter once in two weeks is recommended.

Clean the water tank:

1. Remove the water tank as shown on PIC 4.
2. Clean with neutral detergents and clean water.



## CAUTION

1. Use normal power supply.
2. Do not place objects on the top of the unit. Do not cover the air outlet when in use and obstructed of front and back in one meter.
3. After filling with water, do not tilt or collide the unit, when you need to move the unit, push the side surface slowly so as to avoid water splashing out. Do not overturn the unit in service to prevent accident (F.4).
4. The body of the unit may not be place in area with extremely high or low temperature. In hot summer, the water in its water tank is liable to deterioration with odor and should be changed frequently. In winter, at room temperature lower than 0 degree, it is necessary to remove the water and clean with dry towel to avoid frost.
5. In cleaning the outer surface of the unit, wet cloth (or with some detergent) should be used. Do not use any corrosive cleaner or solvent for this purpose. Rinsing with water is absolutely not allowed. (F.5)
6. If packed for storage or transportation, please drain the water and make the unit working a few minutes, after totally dry then pack it, in order to avoid the peculiar smell.
7. Don't keep the plug connecting when long time no using the unit, it will be damaged.
8. If the supply cord is damaged, it must be replaced by the manufacture or its service agent or a similarly qualified person in order to avoid a hazard.
9. The unit has strong humidity effect, please shut this function in the airtight environment.
10. Filling water when it is in the low water level.
11. This appliance is not intended for use by persons (including children) with reduced physical, sensory or mental capabilities or lack of experience and knowledge, unless they have been given supervision or instruction concerning se of the appliance by a person responsible for their safety.
12. Children should be supervised to ensure that they do not play with the appliance.

## TROUBLESHOOTING

Problem	Cause	Solution
No air flow	<ol style="list-style-type: none"> <li>1. Power is not connected.</li> <li>2. Power is not turned ON.</li> <li>3. Body damaged.</li> </ol>	<ol style="list-style-type: none"> <li>1. Plug the power cable properly.</li> <li>2. Press the power key to start.</li> <li>3. Return to Service Center.</li> </ol>
Fail to shutdown the Fan	<ol style="list-style-type: none"> <li>1. Stop key has not been pressed yet.</li> <li>2. Body damaged.</li> </ol>	<ol style="list-style-type: none"> <li>1. Press key Start/Stop.</li> <li>2. Return to Service Center.</li> </ol>
Abnormal sound from Product body	<ol style="list-style-type: none"> <li>1. Foreign article inside the body.</li> <li>2. Loose air wheel.</li> <li>3. Motor defect.</li> </ol>	<ol style="list-style-type: none"> <li>1. Remove rear cover and strainer, remove foreign articles.</li> <li>2. Return to Service Center.</li> <li>3. Return to Service Center.</li> </ol>
No damping	<ol style="list-style-type: none"> <li>1. Defective pump or motor.</li> </ol>	<ol style="list-style-type: none"> <li>1. Return to Service Center.</li> </ol>
Air flow direction can not be controlled	<ol style="list-style-type: none"> <li>1. Defective front synchronization motor.</li> </ol>	<ol style="list-style-type: none"> <li>1. Return to Service Center.</li> </ol>

## GUARANTEE CONDITIONS

The appliance is supplied with a 24-month guarantee, commencing on the date of purchase. All material and manufacturing defects will be repaired or replaced free of charge within this period. The following rules apply:

1. We expressly refuse all further damage claims, including claims for collateral and/or consequential damage.
2. Repairs to or replacement of components within the guarantee period will not result in an extension of the guarantee.
3. The guarantee is invalidated if any modifications have been made, non-genuine parts are fitted or repairs are carried out by third parties.
4. Components subject to normal wear, such as filters, batteries, lamps and heating elements are not covered by the guarantee.
5. The guarantee is valid only when you present the original, dated purchase invoice and if no modifications have been made to it.
6. The guarantee is invalid for damage caused by neglect and/or by actions that deviate from those in this instruction booklet.
7. Transportation costs and the risks involved during the transportation of the appliance or components of the appliance shall always be for the account of the purchaser
8. Damage caused by not using suitable spare parts is not covered by the guarantee.

To prevent unnecessary expense, we recommend that you always first carefully consult the instructions for use. Take the appliance to your dealer for repairs if these instructions do not provide a solution.

[www.qlima.com](http://www.qlima.com)

TECHNICAL CHARACTERISTICS	
Model No.	LK 3006
Rated Voltage	220V – 240V~
Rated Frequency	50Hz
Power Input	90 W
Protection Class	II
Water Tank Capacity	6000 ml

## ENVIRONMENTAL PROTECTION



Never dispose of non-biodegradable products in the environment, but dispose of them in accordance with current national legislation.

Do not dispose of electrical appliances as unsorted municipal waste, use separate collection facilities.

Contact your local government for information regarding the collection systems available.

If electrical appliances are disposed of in landfills or dumps, hazardous substances can leak into the groundwater and get into the food chain, damaging your health and well-being. When replacing old appliances with new ones, the retailer is legally obligated to take back your old appliance for disposal at least for free of charge.

Egregio signore, gentile signora,

Ci congratuliamo con Lei per l'acquisto del raffrescatore d'aria Qlima. Lei possiede un prodotto di alta qualità che le offrirà molti anni di comfort, a condizione che venga utilizzato in modo responsabile. Per una durata ottimale del suo Qlima, La invitiamo a leggere le presenti istruzioni d'uso. La informiamo inoltre che questo apparecchio è coperto da una garanzia di 2 anni.

AugurandoLe di trarre i migliori vantaggi da questo raffrescatore d'aria, salutiamo cordialmente.

PVG Holding B.V.

**1 LEGGERE LE ISTRUZIONI D'USO PRIMA DI UTILIZZARE L'APPARECCHIO.**

**2 CONSULTARE IL RIVENDITORE IN CASO DI DUBBI O QUESITI.**

## ISTRUZIONI PER L'USO (IT)



- Prima di usare l'apparecchiatura, leggere attentamente il presente manuale e conservarlo come riferimento futuro. Installare questo dispositivo soltanto quando è conforme con la legislazione, le ordinanze e gli standard locali/nazionali.
- Il raffrescatore d'aria è stato progettato per uso interno.
- Dopo il disimballaggio, controllare che l'apparecchio non presenti danni. In caso di dubbio, non utilizzare l'apparecchio, ma contattare il servizio clienti presso il proprio rivenditore locale.  
Tenere il materiale di imballaggio (sacchetti di plastica, ecc.) lontano dai bambini, in quanto potrebbe causare situazioni di pericolo per questi ultimi.
- Non sono ammesse modifiche al sistema di sicurezza.
- Questo raffrescatore è costruito in conformità con i testi rilevanti nella normativa EN 60335



### Avvertenza

- Leggere le istruzioni per l'uso prima di utilizzare il raffrescatore d'aria. La sicurezza di questo raffrescatore d'aria è garantita solo dal suo uso corretto in conformità alle presenti istruzioni, pertanto si raccomanda che esse vengano conservate per riferimento futuro.
- Utilizzare il dispositivo solo per lo scopo previsto. Altri utilizzi possono portare a cortocircuiti, bruciature, scosse elettriche, esplosione della lampada, collisioni, ecc.
- Installare l'apparecchio solo in osservanza ai locali regolamenti, alle leggi e normative applicabili.
- Assicurarsi che la tensione disponibile non superi la tensione indicata nelle specifiche di questo manuale.
- Controllare che la tensione indicata sulla targhetta corrisponda alla tensione della rete locale prima di collegare l'apparecchio.
- L'apparecchio è adatto per tensioni di rete intorno a 220-240 V.
- Verificare sempre di vedere l'apparecchio quando si desidera accenderlo. Non usare mai timer, programmatori o qualsiasi altro dispositivo (incluse le applicazioni Internet) per accendere l'apparecchio automaticamente in quanto ciò potrebbe causare un incendio!
- L'apparecchio deve essere installato in conformità alle prescrizioni descritte nella sezione di installazione delle istruzioni per l'uso;
- L'apparecchio è stato costruito nel rispetto delle norme di sicurezza europee (CE). Ciò non ostante, occorre sempre usare la massima cautela, condizione che vale per tutti gli apparecchi.
- **PERICOLO DI INCENDIO:** Non utilizzare mai il raffrescatore d'aria in luoghi dove possono essere presenti gas, prodotti o fumi infiammabili e/o nocivi (ad esempio gas di scarico, vapori di vernici, tende, carta, vestiti).
- Non utilizzare prolunghe o adattatori multi-presa.
- L'utilizzo del presente apparecchio non è previsto per persone (bambini inclusi) con ridotte capacità psicomotorie, mentali o sensoriali, tanto meno deve essere utilizzato da persone inesperte o non dotate di sufficienti cognizioni in materia, tranne nei casi in cui vi è sorveglianza e sono impartite istruzioni per l'uso dell'apparecchio da parte di persone responsabili della sicurezza degli utenti.

- La sostituzione di un cordone elettrico danneggiato è un intervento riservata a persone qualificate o al centro di assistenza.
- Occorre sorvegliare costantemente i bambini per essere sicuri che non giochino con l'apparecchio.
- L'apparecchio non va posizionato direttamente sotto la presa di corrente.
- Non usare il raffrescatore d'aria nelle immediate vicinanze di un bagno, una doccia o una piscina
- La protezione di questa unità è destinata a impedire l'accesso diretto agli elementi mobili e deve essere a posto quando l'unità è in uso.
- Scollegare la spina di alimentazione prima di smontare, assemblare o prima della pulizia.
- Assicurarsi che il raffrescatore d'aria si trova su una superficie asciutta e uniforme.
- Non inserire oggetti nelle aperture del dispositivo.
- La griglia di protezione non fornisce completa protezione a bambini o a persone con ridotte capacità fisiche, sensoriali o mentali.
- Il dispositivo può essere usato da bambini a partire dagli 8 anni di età e da persone con capacità fisiche, sensoriali o mentali ridotte o con mancanza di esperienza e conoscenze a condizione che siano state fornite istruzioni e supervisione in merito a un uso sicuro del dispositivo accertandosi del fatto che siano stati compresi i rischi associati all'uso del dispositivo stesso.
- Le operazioni di pulizia e manutenzione da parte dell'utente non vanno eseguite dai bambini senza supervisione.
- I bambini di età inferiore a 3 anni devono essere tenuti sotto supervisione continua.
- I bambini di età compresa tra 3 e 8 anni possono solo accendere/spengere l'apparecchio, a condizione che essa sia stato posto o installato nella sua normale posizione di funzionamento previsto e che siano controllati o siano stati istruiti all'uso dell'apparecchio in modo sicuro e abbiano compreso i rischi connessi.
- I bambini di età compresa tra 3 e 8 anni non devono collegare, regolare e pulire l'apparecchio o eseguire manutenzione da effettuare da parte dell'utente.
- Spegner l'apparecchio quando è incustodito.
- Non coprire o ostruire il raffrescatore d'aria quando è in uso.
- Scollegare dalla rete durante l'installazione e la pulizia.
- Non utilizzare l'apparecchio con temperatura ambiente superiore a 40°C.
- Quando si utilizzano apparecchi elettrici, occorre sempre rispettare le precauzioni di sicurezza di base per evitare i rischi di incendio, di scosse elettriche e di lesioni fisiche. Ancor più attenzione e precauzione necessita nell'uso di apparecchi elettrici che incorporano un serbatoio con acqua: nel caso di tracimazioni di acqua togliere immediatamente la spina dalla presa di corrente, verificare che le parti elettriche dell'apparecchio non siano bagnate, e se lo fossero asciugare completamente e con cura. In caso di dubbio, rivolgersi a personale professionalmente qualificato.
- Non lasciare l'apparecchio esposto agli agenti atmosferici (sole, pioggia, ecc.).
- Si prega di leggere i dettagli del riempimento, pulizia e manutenzione dell'acqua sul retro.
- È opportuno cambiare l'acqua ogni 3-4 giorni, anche se non è stata ancora utilizzata. Se il raffrescatore d'aria non è stato utilizzato per lunghi periodi, rimuovere l'acqua dal serbatoio dell'acqua e dalla base dell'umidificatore.
- Quando si utilizza l'apparecchio si deve prestare attenzione alla fuoriuscita di vapori di acqua calda.
- Scollegare l'apparecchio durante il riempimento e la pulizia.
- **ATTENZIONE:** I microrganismi che possono essere presenti nell'acqua o nell'ambiente in cui l'apparecchio viene utilizzato o immagazzinato possono

proliferare nel serbatoio dell'acqua ed essere soffiati nell'aria causando gravi rischi per la salute quando l'acqua non viene rinnovata e se il serbatoio non viene pulito correttamente ogni 3 giorni.

Nel caso in cui non vengano consultate e/o rispettate le regole, le istruzioni e le spiegazioni, la garanzia non sarà più valida, e il produttore non dovrà più gestire eventuali danni all'apparecchiatura e/o all'ambiente conformemente alla garanzia.

## GUIDA OPERATIVA

### ATTENZIONE PRIMA DELL'USO

- Non lasciare che l'area intorno al raffreddatore ad aria si inumidisca o si bagni. In presenza di umidità, abbassare l'uscita del raffreddatore d'aria. Se non è possibile abbassare il volume di uscita del raffreddatore ad aria, utilizzare il raffreddatore ad aria in modo intermittente. Non lasciare che i materiali assorbenti, come tappeti, tende, tendaggi o tovaglie, si inumidiscano.
- Siate consapevoli che alti livelli di umidità possono favorire la crescita di organismi biologici nell'ambiente.

### 1. Montaggio

Posizionare il condizionatore su un pavimento piano, inserire le ruote [8] nei fori posti sul fondo dell'unità.

Inserire i supporti per l'avvolgimento del cavo di alimentazione [5] nei fori sul lato posteriore dell'unità, come mostrato nell'immagine a pagina 2.

### 2. Riempire il serbatoio

Ponga el refrigerador de aire en un suelo nivelado y siga los pasos siguientes:

1. Estrarre il serbatoio dell'acqua. Figura 1.
2. Rimuovere completamente il serbatoio (la pompa dell'acqua e il telaio si solleveranno automaticamente). Figura 2.
3. Prendere il serbatoio dell'acqua per riempirlo o pulirlo.
4. Inserire il serbatoio dell'acqua nella posizione corretta. Figura 3.

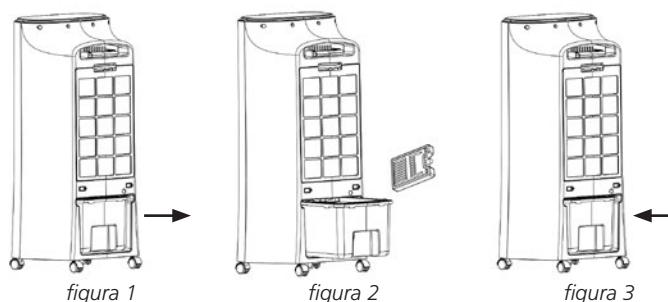

### FUNZIONAMENTO

- Assicurarsi che l'unità sia in posizione (OFF) prima di collegarla alla presa di corrente.
- Posizionare l'unità su una superficie piana e regolare.
- Evitare di sovraccaricare il circuito non collegando altri prodotti ad alto wattaggio alla stessa presa di corrente.

## BREVI ISTRUZIONI DI FUNZIONAMENTO

1. Refrigerazione e raffreddamento: Un evaporatore conforme alle norme internazionali di tutela ambientale è adottato con tecnologia di raffreddamento avanzata di umidità e di evaporazione del medium acquoso, che evapora rapidamente per raffreddare l'aria che passa attraverso l'evaporatore in breve tempo. Nelle regioni calde e aride, il calo della temperatura nella zona delle alette è fino a 6 ~ 12°C. Anche nelle regioni umide, il calo della temperatura nella zona delle alette è ancora fino a 3 ~ 5°C.
2. Filtrazione: Questa unità può filtrare le sostanze nocive di piccole dimensioni come polveri, fibre, fumo ecc dall'uscita dell'aria. Aria filtrata pulita porterà una sensazione di vicinanza a una foresta o al mare.
3. Smorzamento: Questa unità ha un effetto evidente di smorzamento in una zona o stagione secca.
4. Selezione dei flussi d'aria: 3 velocità di flusso dell'aria sono previste per soddisfare tutte le esigenze.
5. Selezione dei tipi di aria: 3 tipi di flusso d'aria possono essere selezionati per soddisfare tutte le esigenze. I tipi selezionabili sono: ordinario modalità standard, vento naturale e sonno.
6. Selezione delle direzioni dei flussi d'aria: Questa unità può ventilare in oscillazione automatica nella gamma di 120 gradi in continuo.

## FUNZIONI DI TUTTI I PULSANTI

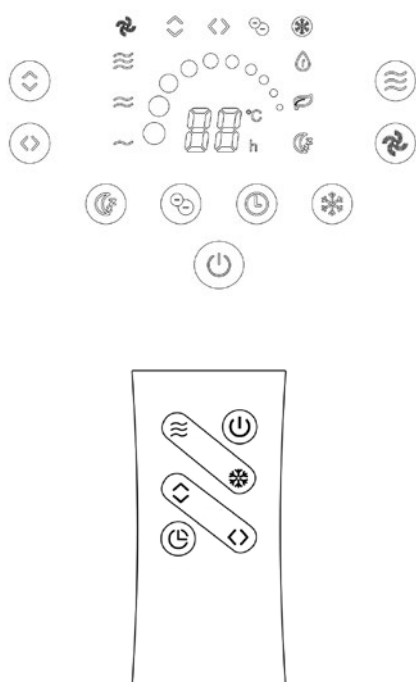









	Visualizzazione della temperatura o del timer
	Modalità flusso d'aria normale
	Modalità flusso d'aria naturale
	Modalità flusso d'aria sonno
	Funzione raffreddamento
	Funzione ionizzatore
	OSC verticale/orizzontale
	Impostazione flusso d'aria BASSO – MEDIO – ALTO
	Impostazione flusso d'aria superiore

Si prega di installare una batteria a bottone al litio CR2032 (non inclusa) prima di utilizzare il telecomando.

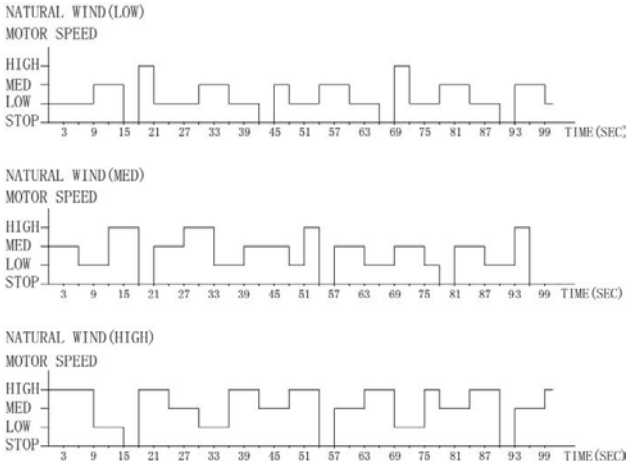
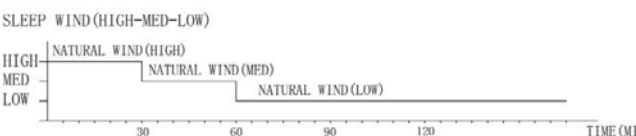

## Descrizione delle funzioni

ON/OFF		Premere questo pulsante per accendere l'unità a bassa velocità e visualizzare la temperatura ambiente. Premerlo di nuovo per spegnere l'unità.
SPEED		Premere questo pulsante per commutare l'unità tra velocità LOW (BASSA) – MID (MEDIA) – HI (ALTA), in modalità normale.
SUPER WIND		Premere questo pulsante per attivare il flusso d'aria massimo. Premerlo di nuovo per tornare all'impostazione del flusso d'aria originale.
OSC		Premere questo pulsante per avviare l'oscillazione della ventola in direzione verso sinistra e verso destra. Premerlo di nuovo per arrestare l'oscillazione.
OSC		Premere questo pulsante per avviare l'oscillazione della ventola in direzione verso l'alto e verso il basso. Premerlo di nuovo per arrestare l'oscillazione.
COOLER		Prima di attivare questa funzione, assicurarsi di riempire con acqua a sufficienza il serbatoio inferiore dell'acqua. Premere questo pulsante e la pompa dell'acqua inizia a funzionare. L'acqua circola dal refrigeratore principale per consentire la conversione dell'aria calda in aria fredda (aria calda combinata con vapore acqueo) e raffreddare efficacemente la temperatura. ** Per un effetto di raffreddamento migliore, si consiglia di inserire una mattonella di ghiaccio o del ghiaccio nel serbatoio dell'acqua superiore. <b>Precauzione: è presente un sistema di avviso di mancanza d'acqua; se l'acqua non è sufficiente, la funzione COOLER (REFRIGERATORE) verrà automaticamente interrotta e verranno emessi 3 segnali acustici di avviso e il display del refrigeratore lampeggerà.</b>
TIMER		Quando l'unità è in uso, è possibile impostare il timer per spegnere la ventola dopo il tempo specificato. Premere ripetutamente questo pulsante per aumentare l'impostazione del timer con incrementi di 1 ora (fino a un massimo di 9 ore) come indicato sul display. Dopo 5 secondi, il timer si avvia. Una volta scaduto il Timer, l'unità si spegnerà.
ION		Premere questo pulsante per attivare/disattivare la funzione Ionizzatore (la ventola deve essere in funzione affinché la ionizzazione funzioni). Quando lo ionizzatore è acceso, aiuterà nella purificazione dell'aria della stanza.
WIND		Premere per selezionare la modalità Normale, la modalità Brezza naturale o la modalità Sonno (come indicato sul display). Modalità NORMAL (NORMALE): La ventola funziona alla velocità selezionata con il pulsante "ON/OFF". Modalità NATURAL BREEZE (BREZZA NATURALE): La velocità della ventola varia automaticamente per simulare una brezza* (Logica come mostrato nella grafica).  Modalità SLEEP (SONNO): La velocità della ventola varia automaticamente per l'uso durante il sonno*. 

## PULIZIA E MANUTENZIONE

1. Scollegare l'unità prima della pulizia.
2. Pulire il serbatoio dell'acqua e la rete del filtro ogni due settimane.
3. Pulire il sistema di raffreddamento principale quando è visibilmente sporco o ogni mese (a seconda delle condizioni dell'ambiente circostante).
4. Utilizzare un panno asciutto per assorbire l'acqua residua sulla coppa di nebulizzazione e asciugarla con un panno morbido.
5. Non lasciare mai acqua nel serbatoio quando l'apparecchio non è in uso
6. Svuotare e pulire il raffrescatore d'aria prima di riporlo. Pulire il raffrescatore d'aria prima del prossimo utilizzo.
7. Imballare correttamente questo apparecchio e conservarlo in un luogo fresco e asciutto se non viene utilizzato per un lungo periodo.

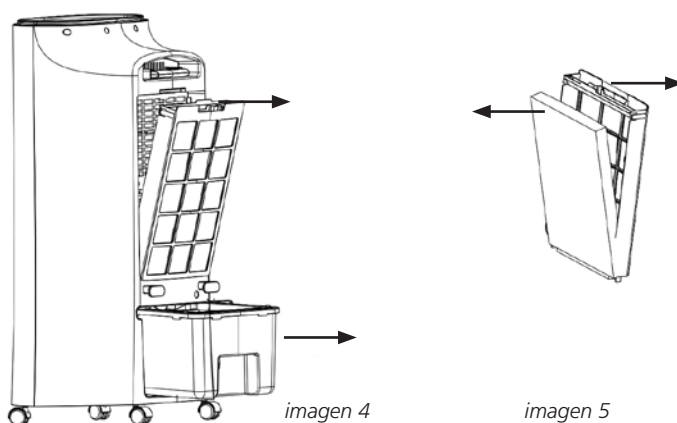

### Pulire il cuscinetto ad acqua e il filtro:

1. Tirare la maniglia del filtro e rimuoverlo dall'unità come mostrato in Figura 4.
2. Separare il cuscinetto ad acqua e il filtro come mostrato in Figura 5.
3. Eliminare lo sporco con una spazzola morbida o lavare con acqua pulita, se necessario.

**NOTA:** Pulire il serbatoio dell'acqua e il filtro una volta ogni due settimane.

Pulire il serbatoio dell'acqua:

1. Estrarre il serbatoio dell'acqua come mostrato in Figura 4.
2. Pulire con detergenti neutri e acqua pulita.

## CAUTELA

1. Utilizzare la normale alimentazione.
2. Non inserire oggetti nella parte superiore dell'apparecchio. Non coprire l'uscita di aria quando in uso e non ostruirla frontalmente e posteriormente per un metro.
3. Dopo il riempimento con acqua, non inclinare o urtare l'unità, quando si ha necessità di spostare l'unità, spingere la superficie di lato lentamente in modo da evitare spruzzi d'acqua. Non capovolgere l'unità in servizio per prevenire incidenti (F.4).
4. Il corpo dell'unità non può essere posto in una zona con temperatura estremamente alta o bassa. Nelle estati calde, l'acqua nel serbatoio è soggetta a deterioramento con formazione di odore e dovrebbe essere cambiata frequentemente. In inverno, a temperatura ambiente inferiore a 0 gradi, è necessario rimuovere l'acqua e pulire con un panno asciutto per evitare il gelo.

5. Per pulire la superficie esterna dell'unità, utilizzare un panno bagnato (o con del detergente). Non utilizzare detergente corrosivo solvente per questo scopo. Il risciacquo con acqua è assolutamente vietato. (F.5)
6. Se viene imballato per la conservazione o il trasporto, scaricare l'acqua e farlo funzionare pochi minuti, imballarlo dopo che è completamente asciutto, al fine di evitare odori particolari.
7. Non tenere la spina collegata quando per lungo tempo non si utilizza l'unità, potrebbe essere danneggiata.
8. Se il cavo in dotazione è danneggiato, deve essere sostituito dal produttore, da un suo agente di assistenza o da simili persone qualificate al fine di evitare pericoli.
9. L'unità subisce fortemente l'effetto dell'umidità, chiudere questa funzione in ambiente ermetico.
10. Riempire quando il livello dell'acqua è basso.
11. Questo apparecchio non è destinato all'uso da parte di persone (compresi i bambini) con ridotte capacità fisiche, sensoriali o mentali o che non siano in possesso di esperienza e conoscenza adeguate, a meno che non siano controllate o istruite all'uso del prodotto da parte di una persona responsabile della loro sicurezza.
12. Sorvegliare i bambini per assicurarsi che non giochino con il dispositivo.

## RISOLUZIONE DEI PROBLEMI

Problema	Causa	Soluzione
Flusso d'aria assente	<ol style="list-style-type: none"> <li>1. Il cavo dell'alimentazione non è collegato</li> <li>2. L'apparecchio non è acceso</li> <li>3. Corpo danneggiato</li> </ol>	<ol style="list-style-type: none"> <li>1. Collegare il cavo di alimentazione correttamente.</li> <li>2. Premere il tasto di accensione per avviare.</li> <li>3. Riportarlo al centro assistenza.</li> </ol>
Mancato spegnimento della ventola	<ol style="list-style-type: none"> <li>1. Il tasto stop non è ancora stato premuto.</li> <li>2. Corpo danneggiato</li> </ol>	<ol style="list-style-type: none"> <li>1. Premere il tasto Start/Stop.</li> <li>2. Riportarlo al centro assistenza.</li> </ol>
Rumore anomalo dal corpo del prodotto	<ol style="list-style-type: none"> <li>1. Corpi estranei all'interno del corpo</li> <li>2. Allentate la ruota dell'aria</li> <li>3. Difetto del motore</li> </ol>	<ol style="list-style-type: none"> <li>1. Rimuovere la copertura posteriore e il filtro, rimuovere i corpi estranei.</li> <li>2. Riportarlo al centro assistenza.</li> <li>3. Riportarlo al centro assistenza.</li> </ol>
Nessuno smorzamento	<ol style="list-style-type: none"> <li>1. Pompa o motore difettosi</li> </ol>	<ol style="list-style-type: none"> <li>1. Riportarlo al centro assistenza.</li> </ol>
La direzione del flusso d'aria non può essere controllata	<ol style="list-style-type: none"> <li>1. Motore di sincronizzazione anteriore difettoso.</li> </ol>	<ol style="list-style-type: none"> <li>1. Riportarlo al centro assistenza.</li> </ol>

## CONDIZIONI DI GARANZIA

Sul presente apparecchio è concessa una garanzia di 24 mesi: la garanzia decorre dalla data di acquisto. Entro questo periodo si ha diritto alla riparazione gratuita di tutti i difetti di materiale ed i vizi di fabbricazione o alla sostituzione gratuita di componenti difettate. La presente garanzia è disciplinata dalla seguenti condizioni:

1. Decliniamo esplicitamente qualsiasi responsabilità per altri reclami in garanzia relativi a danni, ad inclusione dei danni derivati e conseguenti.

2. Le riparazione o sostituzioni effettuate entro il periodo di garanzia non producono l'estensione del periodo di garanzia.
3. La garanzia perde la sua efficacia se l'apparecchio è stato modificato, se sono stati impiegati ricambi non originali, o se è stato riparato da terzi.
4. La garanzia non si applica alle parti soggette alla normale usura, quali filtri, batterie, lampadine e resistenze elettriche.
5. La garanzia si applica solo previo esibizione della prova di acquisto originale datata, ed a condizioni che non siano state apportate modifiche alla stessa.
6. La garanzia non si applica ai danni causati da negligenza o da un utilizzo o manipolazione non conforme alle istruzioni per l'uso.
7. Le spese di spedizione ed i rischi connessi al trasporto dell'apparecchio o di sue componenti sono a carico dell'acquirente in tutti i casi.
8. I danni causati dal non avere utilizzato i ricambi di tipo adatto non sono coperti dalla garanzia.

Onde evitare un'inutile spesa consigliamo di leggere innanzitutto le presenti istruzioni per l'uso con accuratezza. Qualora esse non offrano alcun rimedio all'eventuale problema, far riparare l'apparecchio dal punto di vendita.

[www.qlima.com](http://www.qlima.com)

PRINCIPALI DATI TECNICI	
Modello N°.	LK 3006
Tensione nominale	220V – 240V~
Frequenza nominale	50Hz
Potenza in ingresso	90 W
Classe di protezione	II
Capacità del serbatoio dell'acqua	6000 ml

## TUTELA DELL'AMBIENTE



Non disperdere mai nell'ambiente prodotti non biodegradabili ma smaltirli in ossequio alle vigenti normative nazionali.

No disponga de las aparatos eléctricos como basura sin triar, debe utilizar facilidades separadas de la colección. Se ponga en contacto con su gobierno local para la información sobre la sistemas disponibles de la colección. Si las aparatos eléctricos están deshecho en terraplenes o basureros, las sustancias peligrosas puede infiltrarse en agua subterránea y hacer entrar en cadena de alimento al dañar su salud y bienestar. Al reponer aparato Viejo con uno Nuevo, el vendedor queda obligado legalmente a coger su aparato viego gratis para eliminación.



Geachte mevrouw, mijnheer,

Van harte gefeliciteerd met de aankoop van uw luchtkoeler. U heeft een kwaliteitsproduct aangeschaft waar u nog vele jaren plezier van zult hebben, mits u het apparaat verantwoord gebruikt. Lees daarom eerst deze gebruiksaanwijzing voor een optimale levensduur van uw luchtkoeler.

Wij geven u namens de fabrikant twee jaar garantie op mogelijke materiaal- of fabricagefouten.

Wij wensen u veel comfort met uw luchtkoeler.

Met vriendelijke groet,

PVG Holding B.V.

Afdeling Klantenservice

**1 LEES EERST DE GEBRUIKSAANWIJZING.**

**2 RAADPLEEG BIJ TWIJFEL UW DEALER.**

## GEBRUIKSAANWIJZINGEN (NL)



- Lees deze gebruikershandleiding aandachtig alvorens het toestel te gebruiken en bewaar het voor later. Installeer dit toestel enkel wanneer het voldoet aan de lokale/nationale wetgeving, regelgeving en normen.
- De luchtkoeler is ontworpen voor binnengebruik.
- Controleer na het uitpakken of het apparaat niet beschadigd is. Twijfelt u, gebruik het apparaat dan niet, maar neem contact op met de klantenservice of uw plaatselijke leverancier. Het verpakkingsmateriaal (plastic zakken enz.) moet buiten het bereik van kinderen gehouden worden, want het zou een bron van gevaren kunnen vormen.
- Aanpassingen aan het veiligheidssysteem zijn niet toegestaan.
- Dit product is geconstrueerd conform de relevante teksten in de EN 60335 norm.



### Waarschuwingen

- Lees de Aanwijzingen voor gebruik van het apparaat. De veiligheid van het apparaat is enkel gegarandeerd bij correct gebruik volgens deze instructies, daarom wordt aanbevolen deze te bewaren voor latere raadpleging.
- Gebruik het toestel enkel voor de bestemde doeleinden. Het gebruik op andere manieren kan leiden tot kortsluitingen, brandwonden, elektrische schokken, exploderen van lampen, ongevallen, enz.
- De installatie moet volledig in overeenstemming zijn met lokale regelgeving, verordeningen en normen.
- Verzekert dat de beschikbare spanning niet hoger is dan de spanning beschreven in de specificaties van deze handleiding.
- Controleer of de netspanning op het typeplaatje overeenkomt met het lokale lichtnet voor u het apparaat aansluit.
- Het apparaat is geschikt voor netspanningen van 220-240 V.
- Verzekert steeds dat u het toestel kan zien tijdens het aanschakelen. Gebruik nooit zaken zoals een timer, programmeer- of andere apparaten (inclusief Internet apps) die het toestel automatisch aanschakelen omdat dit brand kan veroorzaken!
- Installeer het apparaat volgens de instructies beschreven in de paragraaf "installatie" van de gebruiksaanwijzing.
- Het apparaat is vervaardigd volgens de CE veiligheidsnormen. Desondanks is, zoals bij elk product, voorzichtigheid geboden.
- **BRANDGEVAAR!** Gebruik het apparaat nooit op plaatsen waar ontvlambare en/of schadelijke gassen, producten of dampen aanwezig kunnen zijn (zoals uitlaatgassen, verfdampen, gordijnen, papier, kleding).
- Gebruik geen verlengsnoeren of meervoudige adapters.
- Dit toestel is niet geschikt voor gebruik door personen (inclusief kinderen) met verminderde fysieke, motorische of mentale mogelijkheden, of het gebrek aan ervaring en kennis, behalve onder toezicht of wanneer ze uitleg betreffende het gebruik van het toestel hebben gekregen van een persoon verantwoordelijk voor hun veiligheid.
- Als de netkabel beschadigd is, moet deze door de fabrikant, diens onderhoudsmonteur of een vergelijkbaar gekwalificeerde persoon worden

vervangen om gevaren te vermijden.

- Kinderen moeten onder toezicht staan, zodat zij niet met de machine kunnen spelen.
- Het toestel mag zich niet vlak onder een stopcontact bevinden.
- Gebruik het apparaat niet in de onmiddellijke nabijheid van een bad, douche of zwembad.
- Het scherm van deze eenheid is bedoeld om directe toegang tot bewegende onderdelen te voorkomen en moet op zijn plaats zijn wanneer de eenheid in gebruik is.
- Haal het netsnoer uit het stopcontact voor het demonteren, monteren of voor het reinigen.
- Verzeker dat de luchtkoeler op een droog en vlak oppervlak geplaatst is.
- Steek geen objecten in de openingen van het apparaat.
- Het haardscherm biedt geen volledige bescherming tegen jonge kinderen en personen met beperkte mobiliteit.
- Dit apparaat kan worden gebruikt door kinderen ouder dan 8 jaar en door personen met fysieke, sensorische of verstandelijke beperkingen of gebrek aan ervaring of kennis als zij onder toezicht staan of instructies hebben gekregen over het veilig gebruik van het apparaat en de gevaren begrijpen die met het gebruik ervan samenhangen.
- Het schoonmaken en uitvoeren van ander onderhoud mag niet worden gedaan door kinderen zonder toezicht.
- Kinderen onder de 3 jaar mogen uitsluitend in de buurt komen onder voortdurend toezicht.
- Kinderen van 3 tot 8 jaar mogen het apparaat uitsluitend in- of uitschakelen als dit op de bedoelde wijze geplaatst of geïnstalleerd is en zij onder toezicht staan of instructies hebben gekregen over het veilige gebruik van het apparaat en begrijpen welke risico's er zijn.
- Kinderen van 3 tot 8 jaar mogen het apparaat niet aansluiten, instellen en schoonmaken of gebruikersonderhoud plegen.
- Schakel het toestel uit wanneer het alleen gelaten wordt.
- De luchtkoeler tijdens gebruik nooit bedekken of hinderen.
- Koppel de luchtkoeler af van het elektriciteitsnet tijdens installatie en reiniging.
- Gebruik de eenheid niet bij een omgevingstemperatuur van meer dan 40° C.
- Volg bij het gebruiken van elektrische toestellen steeds de elementaire veiligheidsmaatregelen om het risico op brand, elektrische schokken en lichamelijk letsel te voorkomen. Er wordt zelfs meer aandacht en voorzichtigheid vereist bij het gebruiken van elektrische toestellen die een watertank bevatten: Haal onmiddellijk het netsnoer uit het stopcontact wanneer het water overloopt en controleer dat de elektrische onderdelen van de eenheid niet nat zijn. Indien deze nat zijn moeten ze grondig en voorzichtig afgedroogd worden. Raadpleeg een gekwalificeerd professional bij twijfel.
- Laat de eenheid niet blootgesteld aan externe factoren achter (zonlicht, regen, enz.).
- Lees de details van water vullen, schoonmaken en onderhoud verderop in de manual.
- Het water moet elke 3-4 dagen ververs worden, zelfs wanneer het niet gebruikt werd. Verwijder de tank van de basis van de bevochtiger wanneer de luchtkoeler voor een langere periode niet gebruikt wordt.



- Men moet voorzichtig zijn tijdens het gebruiken van het toestel vanwege de verspreiding van hete waterdampen.
- Trek het netsnoer uit het stopcontact tijdens het vullen en het reinigen.
- **WAARSCHUWING:** Micro-organismen die aanwezig kunnen zijn in het water of in de omgeving waar het apparaat gebruikt of opgeslagen wordt, kunnen in het waterreservoir groeien en in de lucht geblazen worden, wat zeer ernstige gezondheidsrisico's met zich meebrengt wanneer het water niet ververst wordt en de tank niet om de drie dagen goed gereinigd wordt.

Bij niet raadplegen en/of niet naleven van de regels, instructies en uitleg, zal de garantie niet langer geldig zijn en zal de fabrikant niet meer bijstaan in geval van schade aan het toestel en/of de omgeving onder garantie.

## GEBRUIKERSHANDLEIDING

### AANDACHTSPUNTEN VÓÓR GEBRUIK

- Zorg ervoor dat de ruimte rond de luchtkoeler niet vochtig of nat wordt. Indien vochtigheid optreedt, draai dan het uitgangsvolume van de luchtkoeler omlaag. Als het uitgangsvolume van de luchtkoeler niet lager kan worden gezet, gebruik de luchtkoeler dan met tussenpozen. Zorg ervoor dat absorberende materialen, zoals tapijt, gordijnen, draperieën of tafelkleden niet vochtig worden.
- Wees u ervan bewust dat een hoge vochtigheidsgraad de groei van biologische organismen in de omgeving kan bevorderen.

### 1. Montage

Plaats de luchtkoeler op een vlak oppervlak, monteer de wielen [8] in de gaten in de onderkant van de eenheid.

Plaats de houders voor het opwinden van het netsnoer [5] in de gaten in de achterkant van de eenheid, zoals wordt weergegeven op de afbeelding op pagina 2.

### 2. Tank opvullen

Plaats de luchtkoeler op een vlak oppervlak en volg onderstaande stappen:

1. Haal het water uit de tank. Afbeelding 1.
2. Verwijder de tank volledig (Waterpomp en frame zullen automatisch omhoog komen). Afbeelding 2.
3. Neem de watertank om deze met water te vullen of te reinigen.
4. Plaats de watertank in de juiste richting. Afbeelding 3.

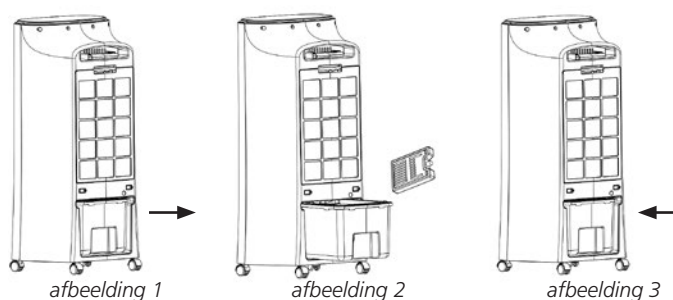

### BEDIENING

- Zorg ervoor dat de eenheid in de stand (UIT) staat voordat u de stekker in een stopcontact steekt.
- Plaats de eenheid op een stevig vlak oppervlak.

- Vermijd overbelasting van circuit door geen andere producten met hoog vermogen op hetzelfde stopcontact aan te sluiten.

## KORTE INLEIDING TOT DE FUNCTIES

1. Invriezing en koeling: Er wordt een verdamper conform internationale milieubeschermingsnormen gebruikt met geavanceerde koeltechnologie voor vochtigheid en verdamping door middel van water, wat snel verdampt om de lucht te koelen die gedurende korte tijd door de verdamper stroomt. In warme en droge gebieden kan de temperatuurdaling in de luchtstroom 6~12°C bedragen. In vochtige gebieden kan de temperatuurdaling in de luchtstroom nog altijd 3~5°C bedragen.
2. Filteren: De eenheid kan schadelijke stoffen zoals stof, vezels, rook, enz. uit de luchtuitlaat filteren. De gefilterde zuivere lucht zal u het gevoel geven dat u zich in de buurt van een woud of aan de kust bevindt.
3. Bevochtigen De eenheid heeft een duidelijk bevochtigingseffect in een droog gebied of tijdens het droge seizoen.
4. Keuze van luchtstromen: Er zijn 3 snelheden van luchtstroom op de unit om aan uw behoefte te voldoen.
5. Keuze van luchttypes: Er kunnen 3 types van luchtstroom worden gekozen om te voldoen aan uw noden. De te kiezen types zijn: standaard, natuurlijke wind- en slaapmodus.
6. Keuze van de richtingen van de luchtstromen: Deze eenheid kan lucht verdelen door automatische verdeling over 120 graden.



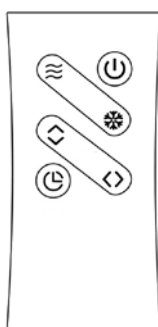





## FUNCTIES VAN ALLE TOETSEN



	Temperatuur- of timerweergave
	Normale windmodus
	Natuurlijke windmodus
	Slaap-windmodus
	Koelfunctie
	Ionisatorfunctie
	Verticaal / horizontaal OSC
	LAAG – GEMIDDELD – HOOG windinstelling
	Super windinstelling

Plaats een CR2032 lithium knoopbatterij (niet inbegrepen) voordat u de afstandsbediening gebruikt.

## Functiebeschrijving

ON/OFF		Druk op deze knop om de eenheid in te schakelen aan lage snelheid en de kamertemperatuur weer te geven. Druk opnieuw op de knop om de eenheid uit te schakelen.
SPEED		Druk op deze knop om de snelheid van de eenheid te wisselen tussen (LOW) LAAG – MID (GEMIDDELD) – HI (HOOG), in de normale modus.
SUPER WIND		Druk op deze knop om de maximale luchtstroming in te schakelen. Druk opnieuw op de knop voor de originele windinstelling.
OSC		Druk op deze knop om het oscilleren van de ventilator te starten met de wind naar links en rechts. Druk opnieuw op de knop om het oscilleren te stoppen.
OSC		Druk op deze knop om het oscilleren van de ventilator te starten met de wind naar boven en onder. Druk opnieuw op de knop om het oscilleren te stoppen.
COOLER		Zorg er voor het gebruiken van deze functie voor dat de watertank voldoende gevuld is. Druk op deze knop en de waterpomp treedt in werking. Het water circuleert over de koeler om warme lucht om te zetten in koude lucht (warme lucht gecombineerd met waterdamp) en de temperatuur effectief te koelen. ** Voor een beter koeffect, wordt aanbevolen om een ijsbak of ijs in de bovenste watertank te plaatsen. <b>Opgelet: er is een waarschuwingssysteem voor laag waterpeil, als het waterpeil laag is, wordt de functie KOELEN automatisch gestopt en zullen er 3 pieptonen hoorbaar zijn en zal het scherm van de koeler knipperen.</b>
TIMER		Wanneer de eenheid in gebruik is, kunt u de Timer instellen om de ventilator na de ingestelde tijd uit te schakelen. Druk herhaaldelijk op deze knop om de timerinstelling te verhogen in stappen van 1 uur (tot een maximum van 9 uur) zoals wordt aangegeven op het scherm. De timer begint na 5 seconden te lopen. Zodra de timer afgelopen is, zal de eenheid uitschakelen.
ION		Druk op deze knop om de ionisatorfunctie aan/uit te schakelen (de ventilator moet draaien om de ionisatorfunctie te laten werken). Wanneer de ionisator ingeschakeld is, zal deze helpen om de lucht in de kamer te zuiveren.
WIND		<p>Druk om de modus Normaal of Natuurlijk of om de Slaapmodus te selecteren (zoals wordt weergegeven op het scherm).</p> <p><b>NORMALE modus:</b> De ventilator draait aan de snelheid die werd geselecteerd met den "AAN/UIT"-knop.</p> <p><b>Modus Natuurlijke bries:</b> De snelheid van de ventilator varieert automatisch om een briesje te simuleren* (Logica zoals weergegeven op de afbeelding).</p> <p>NATURAL WIND (LOW) MOTOR SPEED HIGH MED LOW STOP 3 9 15 21 27 33 39 45 51 57 63 69 75 81 87 93 99 TIME (SEC)</p> <p>NATURAL WIND (MED) MOTOR SPEED HIGH MED LOW STOP 3 9 15 21 27 33 39 45 51 57 63 69 75 81 87 93 99 TIME (SEC)</p> <p>NATURAL WIND (HIGH) MOTOR SPEED HIGH MED LOW STOP 3 9 15 21 27 33 39 45 51 57 63 69 75 81 87 93 99 TIME (SEC)</p> <p><b>SLAAP-modus:</b> De snelheid van de ventilator varieert automatisch voor gebruik tijdens het slapen*.</p> <p>SLEEP WIND (HIGH-MED-LOW) HIGH MED LOW NATURAL WIND (HIGH) NATURAL WIND (MED) NATURAL WIND (LOW) 30 60 90 120 TIME (MI)</p>

## REINIGING EN ONDERHOUD

1. Trek de stekker uit het stopcontact vóór reiniging.
2. Reinig de watertank en het filtergaas elke twee weken.
3. Reinig de koeler wanneer deze zichtbaar vuil is of iedere maand (afhankelijk van de toestand van de omgeving).
4. Gebruik een droog doek om het resterende water op de vernevelingskom te absorberen. Droog de kom met een droge doek.
5. Laat nooit water in het reservoir zitten wanneer het apparaat niet in gebruik is.
6. Leeg en reinig de luchtkoeler voordat u hem opbergt. Reinig de luchtkoeler voor het volgende gebruik.
7. Verpak dit apparaat goed en bewaar het op een koele, droge plaats als het gedurende lange tijd niet gebruikt wordt.

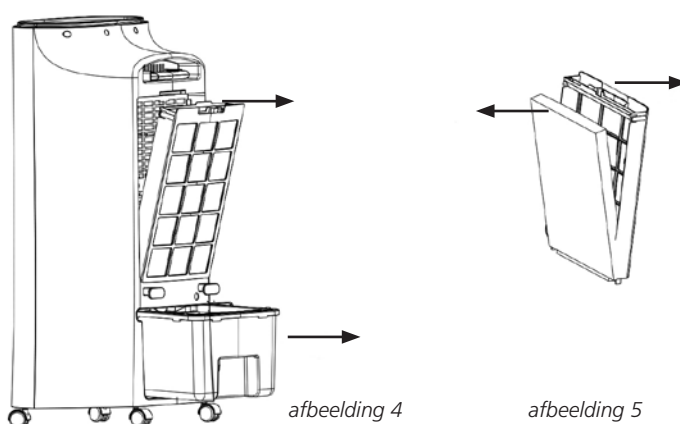

### Het waterkussen en -filter reinigen:

1. Trek aan de hendel van het filter en haal de eenheid uit het apparaat zoals wordt weergegeven op afbeelding 4.
2. Scheid het waterkussen van het -filter zoals wordt weergegeven op afbeelding 5.
3. Verwijde stof met een zachte borstel of was met zuiver water zoals nodig.

**OPMERKING:** De watertank en het filter eens om de twee weken reinigen, wordt aanbevolen.

De watertank reinigen:

1. Verwijder de watertank zoals wordt weergegeven op afbeelding 4.
2. Reinig met neutrale reinigingsmiddelen en zuiver water.

## OPGELET

1. Gebruik een normale voedingsspanning.
2. Plaats geen voorwerpen bovenop de eenheid. Dek de luchtuitlaat niet af wanneer het apparaat in gebruik is en zorg voor een vrije ruimte van één meter voor en achter het apparaat.
3. Kantel of stoot de eenheid niet na het vullen met water. Duw, als u de eenheid moet verplaatsen, zachtjes tegen de zijkant om te vermijden dat water gemorst wordt. Kantel de eenheid niet te ver wanneer deze in werking is om ongevallen te voorkomen (F.4).
4. De eenheid mag niet geplaatst worden op plaatsen met een extreem hoge

of lage temperatuur. Tijdens warme zomerdagen kan het water in de tank slecht worden en een geur verspreiden en moet daarom regelmatig ververs worden. In de winter, bij een kamertemperatuur lager dan 0 graden moet het water verwijderd worden en het apparaat gedroogd worden met een droge handdoek om aanvriezen te vermijden.

5. Voor het reinigen van het buitenoppervlak van de eenheid moet een natte doek (met wat detergent) worden gebruikt. Gebruik hiervoor geen schurend reinigingsmiddel of oplosmiddel. Het afspoelen met water is ten strengste verboden. (F.5)
6. Als de eenheid wordt verpakt voor opslag of transport, laat het water dan uit de eenheid en laat de eenheid enkele minuten werken. Verpak de eenheid als deze volledig droog is om een slechte geur te vermijden.
7. Laat de stekker niet in het stopcontact steken als de eenheid gedurende langere periode niet wordt gebruikt, deze zal hierdoor worden beschadigd.
8. Als het netsnoer beschadigd is, moet dit door de fabrikant, zijn onderhoudsdienst of een vergelijkbaar gekwalificeerde persoon vervangen worden om gevaarlijke situaties te vermijden.
9. De eenheid heeft een grote invloed op de vochtigheid indien gebruikt als ontvochtiger, gebruik deze functie niet in een luchtdichte omgeving.
10. Vul water bij als het waterpeil laag wordt.
11. Dit toestel is niet geschikt voor gebruik door personen (inclusief kinderen) met verminderde fysieke, motorische of mentale mogelijkheden, of het gebrek aan ervaring en kennis, behalve onder toezicht of wanneer ze uitleg betreffende het gebruik van het toestel hebben gekregen van een persoon verantwoordelijk voor hun veiligheid.
12. Kinderen moeten onder toezicht staan, zodat ze niet met het toestel kunnen spelen.

## PROBLEMEN OPLOSSEN

Probleem	Oorzaak	Oplossing
Geen luchtdebiet	<ol style="list-style-type: none"> <li>1. Geen voedingsspanning</li> <li>2. Het apparaat staat niet AAN</li> <li>3. Behuizing beschadigd</li> </ol>	<ol style="list-style-type: none"> <li>1. Steek de stekker goed in het stopcontact.</li> <li>2. Druk op de aan/uit-toets om te starten.</li> <li>3. Breng het apparaat terug naar het servicecentrum.</li> </ol>
Kon de ventilator niet uitschakelen	<ol style="list-style-type: none"> <li>1. De stopknop werd nog niet ingedrukt.</li> <li>2. Behuizing beschadigd</li> </ol>	<ol style="list-style-type: none"> <li>1. Druk op de Start/Stopknop</li> <li>2. Breng het apparaat terug naar het servicecentrum.</li> </ol>
Abnormaal geluid van de behuizing van het product	<ol style="list-style-type: none"> <li>1. Vreemd voorwerp binnen de behuizing</li> <li>2. Los wiel</li> <li>3. Motor defect</li> </ol>	<ol style="list-style-type: none"> <li>1. Verwijder het achterpaneel en de filterkorf, verwijder vreemde voorwerpen.</li> <li>2. Breng het apparaat terug naar het servicecentrum.</li> <li>3. Breng het apparaat terug naar het servicecentrum.</li> </ol>
Geen bevochtiging	<ol style="list-style-type: none"> <li>1. Defecte pomp of motor.</li> </ol>	<ol style="list-style-type: none"> <li>1. Breng het apparaat terug naar het servicecentrum.</li> </ol>
De richting van de luchtstroom kan niet geregeld worden	<ol style="list-style-type: none"> <li>1. Defecte synchronisatiemotor vooraan</li> </ol>	<ol style="list-style-type: none"> <li>1. Breng het apparaat terug naar het servicecentrum.</li> </ol>

## GARANTIEVOORWAARDEN

Dit toestel wordt geleverd met een garantieperiode van 24 maanden, te beginnen op de datum van aankoop. Alle defecten aan materialen en montage zullen gedurende deze periode gratis hersteld of vervangen worden. De volgende regels zijn van toepassing:

1. We weigeren expliciet alle verdere schuldvorderingen, inclusief schuldvorderingen voor neven- en/of gevolgschade.
2. Herstellingen aan of vervanging van onderdelen tijdens de garantieperiode zullen niet leiden tot verlengen van de garantieperiode.
3. De garantie is niet meer geldig wanneer er veranderingen aangebracht zijn, er niet-originele onderdelen gebruikt zijn of wanneer er herstellingen door derde partijen uitgevoerd zijn.
4. Onderdelen onderhevig aan normale slijtage, zoals filters, batterijen, lampen en verwarmingselementen vallen niet onder de garantie.
5. De garantie is enkel geldig wanneer je de originele, gedateerde aankoopfactuur kan voorleggen en als er geen veranderingen zijn aangebracht.
6. De garantie dekt geen schade veroorzaakt door verwaarlozing en/of door acties die afwijken van deze in dit instructieboekje.
7. Transportkosten en de risico's verbonden aan het transport van het toestel of onderdelen van het toestel zijn steeds voor rekening van de koper.
8. Schade veroorzaakt door gebruik van niet geschikte reserveonderdelen wordt niet gedekt door de garantie.

Om onnodige kosten te voorkomen, herinneren we eraan de gebruiksaanwijzing steeds grondig door te nemen. Wanneer deze aanwijzingen geen oplossing bieden, breng het toestel dan naar je dealer voor herstelling.

[www.qlima.com](http://www.qlima.com)

### BELANGRIJKSTE TECHNISCHE GEGEVENS

Model Nr.	LK 3006
Nominale spanning	220V – 240V~
Nominale frequentie	50Hz
Stroomvoorziening	90 W
Beschermingsklasse	II
Capaciteit watertank	6000 ml

## MILIEUBESCHERMING



Werp elektrische apparatuur niet weg bij het huisvuil; lever het in op de daarvoor aangewezen plaats. Neem contact op met de plaatselijke autoriteiten voor informatie waar apparatuur kan worden ingeleverd. Wanneer elektrische apparaten worden weggegooid op de vuilstort of in de dump, kunnen gevaarlijke stoffen in het grondwater en in de voedselketen terecht komen met alle gevolgen voor de gezondheid. Bij de vervanging van oude apparaten door nieuwe is de leverancier wettelijk verplicht zonder kosten het oude apparaat voor vernietiging in te nemen.



Spoštovani,

Čestitamo Vam ob nakupu Vašega Qlima ventilatorja. Je zelo enostaven za uporabo in lahko premičen. Kupili ste visoko kakovosten izdelek, ki Vam bo ob pravilni uporabi več let zagotavljal udobje.

Slabo prezračevanje je razlog vlažnemu vonju in plesni v omarah, shrambah itd. Qlima razvlaževalec ta problem učinkovito odpravi. Preberite ta navodila pred njegovo uporabo in mu tako podaljšajte življensko dobo. Želimo Vam prijetne trenutke z Vašim Qlima razvlaževalcem.

PVG Holding b.v.

**1. NAJPREJ PREBERITE NAVODILA ZA UPORABO**

**2. V PRIMERU NEGOTOVOSTI POKLIČITE SERVIS**



## NAVODILA ZA UPORABO (SLO)



- Pred uporabo izdelka pazljivo preberite ta navodila za uporabo in jih shranite za nadaljnjo pomoč. Izdelek uporabljajte le, če je skladen z lokalno/nacionalno zakonodajo, predpisi in standardi.
- Ventilator z meglico je primeren za notranjo uporabo.
- Po odstranitvi embalaže preverite ali naprava ni morda poškodovana. Kadar ste v dvomu naprave ne uporabljajte, temveč kontaktirajte pooblaščenega serviserja.
- Embalažo (plastične vrečke itd.) hranite stran izven dosega otrok, saj je lahko za njih nevarna.
- Niso dovoljene nikakršne modifikacije naprave.
- Naprava je narejena skladno s standardom EN 60335



### OPOZORILA

- Pred uporabo izdelka pazljivo preberite ta navodila za uporabo in jih shranite za nadaljnjo pomoč. Izdelek uporabljajte le, če je skladen z lokalno/nacionalno zakonodajo, predpisi in standardi.
- Napravo uporabljajte le za namene za katere je narejena. Drugačna uporaba lahko vodi do kratkega stika, opeklin, električnega udara, eksplozije, zloma itd.
- Izdelek uporabljajte v le v primeru, kadar ustreza lokalnim predpisom, standardom in zakonom.
- Prepričajte se, da hišna električna napetost ne presega tiste navedene v navodilih za uporabo.
- Preden napravo priključite v električno omrežje se prepričajte, da električna napetost navedena na tipski ploščici naprave odgovarja lokalni napetosti v vtičnicah.
- Naprava je primerna za električno napetost 220 – 240 V.
- Vedno vključite napravo le takrat, kadar je v vašem vidnem polju. Naprave nikoli ne vklaplajte s pomočjo časovnikov, programatorjev ali drugih naprav (vključno s spletnimi aplikacijami), ki samodejno vklopijo napravo, saj obstaja nevarnost požara!
- Napravo namestite in priklopite skladno z navodili in kot je opisano v poglavju, ki govori o pravilnem nameščanju in priklopu naprave.
- Naprava je izdelana glede na CE varnostne standarde. Kljub temu z njo ravnajte previdno, kot z vsako drugo napravo.
- **NEVARNOST POŽARA** Naprave nikoli ne uporabljajte v prostorih kjer se nahajajo vnetljive in/ali nevarne snovi, plini, izdelki ali dim (npr. izpušni plini, hlapi barv, zavese, papir, oblačila).
- Naprave nikoli ne priključite na električno omrežje s pomočjo električnega podaljška ali razdelilcev.
- Naprave naj ne uporabljajo osebe (tudi otroci) z zmanjšanimi fizičnimi, čutnimi ali duševnimi sposobnostmi, ali osebe s premalo izkušnjami in znanja, razen če jih nadzoruje ali jim daje navodila za uporabo naprave oseba, ki je odgovorna za njihovo varnost.
- Poškodovan električni kabel lahko zamenja le pooblaščen serviser.
- Otroke imejte pod nadzorom, da se z napravo ne bi igrali.
- Kadar je naprava vključena, morata biti vtič in vtičnica enostavno dostopna.
- Naprave ne postavljajte direktno pod električno vtičnico.
- Naprave ne uporabljajte v neposredni bližini kopalne kadi, tuša ali bazena.
- Ščitnik te enote preprečuje neposreden dostop do premičnih delov in mora biti

med uporabo enote nameščen na svojem mestu.

- Pred razstavljanjem, sestavljanjem ali čiščenjem morate odklopiti električni vtič.
- Poskrbite, da bo ventilator nameščen na suhi in ravni površini.
- Ne vtikajte predmetov v odprtine naprave.
- Varovala ne zagotavljajo popolne zaščite mladim otrokom in ljudem z zmanjšanimi fizičnimi, čutnimi ali duševnimi sposobnostmi.
- Napravo lahko uporabljajo otroci starejši od 8 let in osebe z zmanjšanimi fizičnimi, čutnimi ali duševnimi sposobnostmi, ali osebe s premalo izkušnjami in znanja, kadar so pod nadzorom ali so jim dana razumljiva navodila za varno uporabo in kadar razumejo z uporabo naprave povezane nevarnosti.
- Otroci ne smejo čistiti naprave ali opravljati vzdrževalna dela na napravi brez nadzora.
- Otroci mlajši od 3 let se sami brez nadzora napravi ne smejo približati.
- Otroci stari med 3 in 8 let lahko napravo vključijo ali izklopijo le, kadar je naprava postavljena in priključena skladno z namenom za katerega je narejena in pod nadzorom ali so jim dana razumljiva navodila za varno uporabo in kadar razumejo z uporabo naprave povezane nevarnosti.
- Otroci stari med 3 in 8 let naprave ne smejo vklopiti na električno napajanje, je nastavljanje, čiščenje, ali opravljanje vzdrževalna dela na napravi.
- Kadar naprava ni nadzorovana jo izklopite.
- Naprave med delovanjem ne prekrivajte in ne ovirajte pretoka zraka.
- Med postavitvijo, priključitvijo in vzdrževanjem naprave jo izklopite iz električnega napajanja.
- Enote ne uporabljajte, če je temperatura okolja nad 40 °C.
- Pri uporabi električnih aparatov morate vedno upoštevati osnovne varnostne ukrepe za preprečevanje tveganja požara, električnih udarov in fizičnih poškodb. Pri delu z električnimi napravami, ki imajo vsebnik vode, je treba biti še bolj previden: če se voda prelije, takoj izklopite adapter iz vtičnice in preverite, ali se je kateri koli del naprave enote zmočil, ter ga v tem primeru temeljito in pozorno osušite. Če imate kakršne koli dvome, se posvetujte z usposobljenim strokovnjakom.
- Naprave ne izpostavljajte vremenskim vplivom (sonce, dež itd.).
- Prosimo, preberite podrobnosti o polnjenju, čiščenju in vzdrževanju vode na hrbtni strani.
- Vodo je treba zamenjati vsake 3–4 dni, tudi če naprave ne uporabljate. Če ventilatorja ne boste uporabljali dlje časa, odstranite vodo iz rezervoarja in bazo vlažilnika.
- Pri uporabi naprave morate biti previdni zaradi izpuščenja vročih vodnih hlapov.
- Med polnjenjem in čiščenjem morate napravo izklopiti iz vtičnice.
- **OPOZORILO:** Mikroorganizmi, ki so lahko prisotni v vodi ali v okolju, kjer se aparat uporablja ali shranjuje, lahko rastejo v rezervoarju za vodo in se prenašajo v zrak ter povzročajo resna zdravstvena tveganja, če se voda ne obnavlja in se rezervoar ne čisti pravilno vsake 3 dni.

Ob neupoštevanju teh navodil veljavnost garancije preneha, proizvajalec pa n več dolžan odpravljati napak ali kriti stroškov povezanih z poškodbami naprave in/ali okolice.

## NAVODILA ZA UPRAVLJANJE

### PRED UPORABO PAZITE NA NASLEDNJE

- Ne dovolite, da bi bilo območje okoli hladilnika zraka vlažno ali mokro. Če se pojavi vlaga, zmanjšajte moč hladilnika zraka. Če izhodne moči zračnega

hladilnika ni mogoče zmanjšati, uporabite intermitentni zračni hladilnik. Ne dovolite, da bi se vpojni materiali, kot so preproge, zavese, draperije ali namizni prtji, zmočili.

- Zavedajte se, da lahko visoka stopnja vlažnosti spodbuja rast bioloških organizmov v okolju.

### 1. Sestavljanje

Hladilnik zraka postavite na ravna tla in v odprtine na dnu enote vstavite kolesca [8].

Držala za navijanje napajalnega kabla [5] vstavite v odprtine na zadnji strani enote, kot je prikazano na sliki na strani 2.

### 2. Polnjenje rezervoarja

Zračni hladilnik postavite na ravna tla in izvedite spodnje korake:

1. Odstranite rezervoar za vodo. Slika 1.
2. Rezervoar odstranite v celoti (skupaj z vodno črpalko in okvirjem). Slika 2.
3. Rezervoar za vodo odstranite za polnjenje z vodo ali čiščenje.
4. Rezervoar za vodo vstavite na desni položaj. Slika 3.



### DELOVANJE

- Preden priklopite enoto v električno vtičnico poskrbite, da bo enota v izklopljenem (OFF) položaju.
- Enoto postavite na trdno, ravno površino.
- Preprečite preobremenitev tokokroga, tako da v isto električno omrežno vtičnico ne priključite drugih visokotokovnih izdelkov.

## KRATKA NAVODILA ZA FUNKCIJE

1. Hlajenje: Uporablja se hlapilnik, ki je skladen z mednarodnimi standardi za zaščito okolja, uporablja pa napredno tehnologijo hlajenja za vlaženje in hlajenje, kjer se kot medij uporablja vodo, ki hitro hlapi in pri tem hladi zrak, ki se hitro pretaka skozi hlapilnik. V vročih in suhih regijah je padec temperature v vetrovnih območjih do 6~12°C. Celo v vlažnih regijah je padec temperature v vetrovnih območjih še vedno do 3~5°C.
2. Filtriranje: Ta enota lahko iz izhodnega zračnega toka filtrira škodljive majhne delce, kot so prah, vlakna, dim itd. Filtriran, svež zrak vam daje občutek, da ste v bližini gozda ali obale.
3. Vlaženje: Ta enota ima učinek vlaženja v suhih območjih ali letnih časih. Ta funkcija lahko ohranja potrebno vlažnost notranjih prostorov in vam s tem pomaga ohranjati boljše stanje kože ter zmanjša možnost bolezni.

4. Izbira pretokov zraka: Na enoti je na voljo osem nastavitvev hitrosti, ki ustrezajo vašim potrebam.
5. Izbira vrst zraka: Izberete lahko 3 vrste zračnega pretoka, ki bodo ustrezali vašim zahtevam. Vrsti, ki ju lahko izberete, sta: Standardno, naravni veter in način spanja.
6. Izbira smeri pretokov zraka: Enota lahko zrak razpihuje ob samodejnem obračanju v zveznem razponu 120 stopinj.



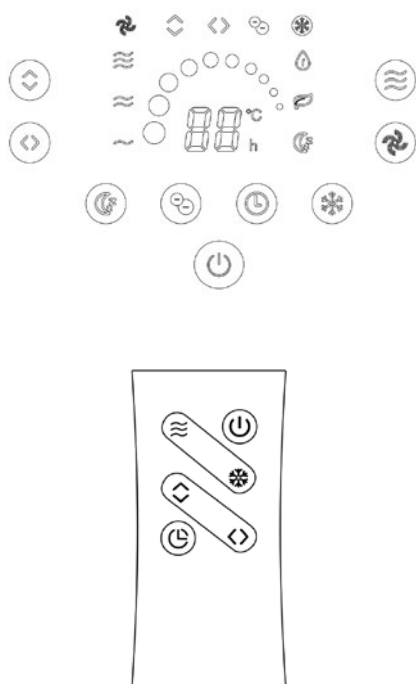





## FUNKCIJE VSEH GUMBOV



	Prikaz temperature ali časovnika
	Način običajnega zračnega toka
	Način naravnega zračnega toka
	Način zračnega toka med spanjem
	Funkcija hlajenja
	Funkcija ionizatorja
	Navpični/vodoravni OSC
	Nastavitve zračnega toka LOW – MID – HIGH
	Nastavitev super zračnega toka

Namestite eno litijevo gumbno baterijo CR2032 (ni vključena) preden začnete uporabljati daljinski upravljalnik."

## Opis delovanja

ON/OFF		ta gumb pritisnite za vklop enote pri nizki hitrosti in s prikazovanjem temperature prostora. Enoto izklopite s ponovnim pritiskom tega gumba.
SPEED		ta gumb pritisnite za preklapljanje enote med hitrostmi LOW – MID – Hi (nizka – srednja – visoka) v običajnem načinu.
SUPER WIND		ta gumb pritisnite za vklop največjega zračnega toka. S ponovnim pritiskom gumba nastavite izvirno nastavev zračnega toka.
OSC		ta gumb pritisnite za zagon obračanja ventilatorja v smeri levo in desno. Če želite obračanje izklopiti, gumb pritisnite še enkrat.
OSC		ta gumb pritisnite za zagon obračanja ventilatorja v smeri gor in dol. Če želite obračanje izklopiti, gumb pritisnite še enkrat.
COOLER		pred uporabo te funkcije poskrbite, da boste v spodnji rezervoar za vodo dolili dovolj vode. Pri pritisku tega gumba začne delovati vodna črpalka. Voda kroži od glavne enote hladilnika, kar omogoča pretvarjanje toplega zraka v hladen zrak (topel zrak se kombinira z vodnimi hlapi), kar učinkovito zniža temperaturo. ** Za boljši učinek hlajenja se priporoča, da v zgornji rezervoar za vodo namestite vsebnik za led ali led. <b>Svarilo: naprava ima nameščen sistem za opozarjanje na pomanjkanje vode. Če vode ni dovolj, se funkcija HLAJENJA samodejno izklopi, sprožijo se 3 opozorilni piski, zaslon hladilne naprave pa začne utripati.</b>
TIMER		Kadar enota deluje, lahko nastavite časovnik, da se ventilator po nastavljenem času izklopi. Če želite nastavev časovnika povečati v korakih po 1 uro (do največ 9 ur), kot je prikazano na zaslonu, pritisnite ta gumb. Po 5 sekundah se zažene časovnik. Ko odštevanje na časovniku doseže konec, se enota izklopi.
ION		s pritiskom tega gumba vklopite/izklopite funkcijo ionizatorja (če želite da ionizator deluje, mora delovati tudi ventilator). Kadar je ionizator vklopljen, pomaga pri prečiščevanju zraka v prostoru.
WIND		s pritiskom gumba izberete običajni način, način naravnega vetrca ali način spanja (kar je prikazano na zaslonu). Način NORMAL (OBIČAJNI): ventilator deluje pri hitrosti, ki jo izberete z gumbom »ON/OFF«. Način NATURAL BREEZE (NARAVNEGA VETRCA): hitrost ventilatorja se spreminja samodejno, da simulira vetrca* (logika je prikazana na sliki).  NATURAL WIND (LOW) MOTOR SPEED HIGH MED LOW STOP 3 9 15 21 27 33 39 45 51 57 63 69 75 81 87 93 99 TIME (SEC)  NATURAL WIND (MED) MOTOR SPEED HIGH MED LOW STOP 3 9 15 21 27 33 39 45 51 57 63 69 75 81 87 93 99 TIME (SEC)  NATURAL WIND (HIGH) MOTOR SPEED HIGH MED LOW STOP 3 9 15 21 27 33 39 45 51 57 63 69 75 81 87 93 99 TIME (SEC)  SLAAP-modus: De snelheid van de ventilator varieert automatisch voor gebruik tijdens het slapen*.  SLEEP WIND (HIGH-MED-LOW) HIGH MED LOW NATURAL WIND (HIGH) NATURAL WIND (MED) NATURAL WIND (LOW) 30 60 90 120 TIME (MIN)

## ČIŠČENJE IN VZDRŽEVANJE

1. Enoto pred čiščenjem ločite od električnega omrežja.
2. Rezervoar za vodo in filtrirno mrežico očistite vsaka dva tedna.
3. Če je glavna enota hladilne naprave vidno umazana, jo očistite, oziroma to izvedite enkrat na mesec (odvisno od okoliških pogojev).
4. S suho krpo vpijte preostalo vodo na posodi za razprševanje. Posodo posušite s kosom mehke krpe.
5. Nikoli ne puščajte vode v rezervoarju, ko naprave ne uporabljate.
6. Pred shranjevanjem izpraznite in očistite hladilnik zraka. Pred naslednjo uporabo očistite hladilnik zraka.
7. Če naprave ne boste uporabljali dlje časa, jo zapakirajte na primeren način in shranite na suhem, hladnem mestu.

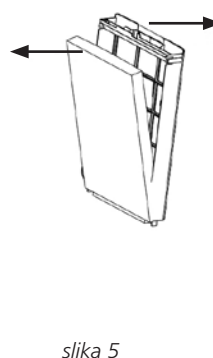
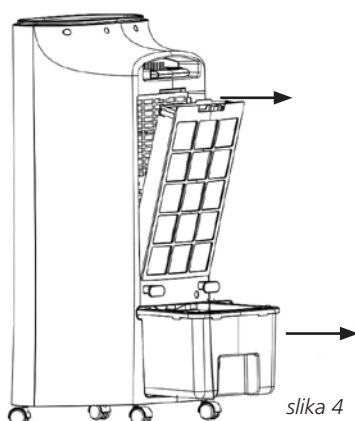

### Očistite vodno blazinico in filter:

1. Povlecite ročico filtra in filter odstranite iz enote, kot je prikazano na sliki 4.
2. Ločite vodno blazinico in filter, kot je prikazano na sliki 5.
3. Prah obrišite z mehko krtačo ali pa ga operite s čisto vodo, kot je potrebno.

**OPOMBA:** priporočeno je, da rezervoar za vodo in filter očistite enkrat vsake dva tedna.

Očistite rezervoar za vodo:

1. Odstranite rezervoar za vodo, kot je prikazano na sliki 4.
2. Očistite ga z nevtralnimi detergenti in čisto vodo.

## SVARILO

1. Uporabite običajno električno napajanje.
2. Na vrh enote ne odlagajte predmetov. Zračnega izhoda ne prekrivajte, kadar je v uporabi, spredaj in zadaj pa mora biti 1 meter prostora.
3. Po polnjenju z vodo enote ne smete nagibati in se ne sme udarjati z drugimi predmeti, ko želite enoto premakniti, potisnite stransko površino počasi, tako da se izognete pljuskanju vode. Enote med delovanjem ne prevrnite, da preprečite nezgode (F.4).
4. Telo enote ne sme biti v območju, kjer je izjemno visoka ali nizka temperatura. V vročem poletju se voda v rezervoarju zelo verjetno pokvari in začne zaudarjati, zato jo je treba menjavati redno. Pozimi je treba pri sobnih temperaturah, ki so nižje od 0 stopinj, odstraniti vodo in očistiti vsebnik s suho krpo,

da se prepreči zamrzovanje.

5. Pri čiščenju zunanje površine enote uporabite vlažno krpo (ali krpo z malo detergenta). Za ta namen ne uporabljajte jedkih čistil ali topil. Izpiranje z vodo nikakor ni dovoljeno. (F.5)
6. Če enoto zapakirate za shranjevanje ali transport, najprej odstranite vodo in poskrbite, da bo enota delovala nekaj minut, tako da bo popolnoma suha, nato pa jo zaprite v embalažo, da preprečite nenavaden vonj.
7. Če enote ne boste uporabljali dolgo, vtiča ne pustite vklopljenega, ker se poškoduje.
8. Če je električni kabel poškodovan, ga mora zamenjati proizvajalec, njegov servisni zastopnik ali podobno usposobljene osebe, da se izognete nevarnostim.
9. Ker ima enota močan učinek vlaženja, morate to funkcijo izkloiti v hermetično zaprtih okoljih.
10. Dolivanje vode, kadar je nivo vode nizek.
11. Ta naprava ni namenjena, da bi jo uporabljale osebe (vključno z otroci) z zmanjšanimi fizičnimi, čutnimi ali duševnimi sposobnostmi ali osebe s pomanjkanjem izkušenj in znanja, razen če se jih nadzira ali so prejele navodila glede uporabe naprave od osebe, ki je odgovorna za njihovo varnost.
12. Otroke je treba nadzorovati za zagotovilo, da se ne bodo igrali z napravo.

## ODPRAVLJANJE TEŽAV

Težava	Vzrok	Rešitev
Ni pretoka zraka	1. Električno napajanje ni priključeno 2. Napajanje ni VKLOPLJENO 3. Telo je poškodovano	1. Električni kabel priključite pravilno. 2. Za zagon pritisnite tipko za napajanje. 3. Vrnite v servisni center.
Ventilator se ne zaustavi	1. Tipke za zaustavitev še niste pritisnili. 2. Telo je poškodovano	1. Pritisnite tipko za zagon/ zaustavitev. 2. Vrnite v servisni center.
Neobičajen zvok iz notranjosti izdelka	1. V telesu je tujek 2. Sprostite zračne lopatice 3. Motor je okvarjen	1. Odstranite zadnji pokrov in cedilo, odstranite tujke. 2. Vrnite v servisni center. 3. Vrnite v servisni center.
Ni vlaženja	1. Okvarjena črpalka ali okvarjen motor.	1. Vrnite v servisni center.
Smeri toka zraka se ne da nadzorovati	1. Okvarjen sprednji sinhronizacijski motor	1. Vrnite v servisni center.

## GARANCIJSKI POGOJI

Za napravo velja 24 mesečna garancija od dneva nakupa. Ves okvare materiala ali napake v proizvodnji bodo v tem roku popravljene zastonj. Veljajo sledeča pravila:

1. Vsi nadaljnji zahtevki za povrnitev škode, vključno s posledičnimi in/ali stranskimi poškodbami bodo zavrjeni.
2. Kakršnakoli popravila ali nadomestitev posameznih delov v garancijskem obdobju, ne bodo povod za podaljšanje garancijskega obdobja.
3. Garancija preneha veljati v primeru izvršenih sprememb na napravi ali namestitvi delov, ki niso originalni ali v primeru, da je napravo popravljala tretja oseba.

4. Delov podvrženih normalni obrabi kot na primer zračni filter, baterije, žarnice in grelni elementi garancija ne krije.
5. Garancija je veljavna le ob predložitvi originalnega nespremenjenega in z ustreznim žigom z datumom nakupa opremljenega računa.
6. Garancija ni veljavna v primeru poškodb, ki nastanejo zaradi malomarne uporabe in/ali uporabe, ki je v nasprotju z v tej knjižici opisanimi v navodilih za uporabo.
7. Stroške pošiljanja in tveganja poškodb med transportom naprave ali posameznih delov, bo vedno nosil kupec sam.
8. Okvar, ki bi nastale zaradi uporabe neoriginalnih delov garancija ne krije.

TEHNIČNE ZNAČILNOSTI	
Ime modela	LK 3006
Nazivna napetost	220V – 240V~
Nazivna frekvenca	50Hz
Vhodna moč	90 W
Zaščitni razred	II
Prostornina rezervoarja za vodo	6000 ml

## VAROVANJE OKOLJA



Izdelkov, ki niso biološko razgradljivi, nisol ne odvrzite v okolje, temveč jih odvrzite skladno z veljavno državno zakonodajo.

Odpadne hišne električne naprave se ne smejo odvreči skupaj s hišnimi odpadki. Prosimo reciklirajte, kjer je to mogoče. Povprašajte lokalne oblasti ali prodajalca za nasvet o možnostih recikliranja.

Če se električne naprave odlagajo na zemeljskih smetiščih lahko iz njih v podtalnico odteka nevarne snovi, ki tako vstopijo v prehranjevalno verigo in ogrozijo vaše zdravje in dobro počutje. Ob nakupu nove naprave mora prodajalec po določbah zakona brezplačno prevzeti vašo staro napravo.











## Distributed in Europe by PVG Holding B.V.

- ① Benötigen Sie weitere Informationen oder treten Probleme auf, besuchen Sie bitte unsere Website [www.qlima.com](http://www.qlima.com), oder setzen Sie sich mit unserem Kundendienst in Verbindung (T: +31 412 694 694).
- Ⓚ For alle yderligere oplysninger eller ved eventuelle problemer med apparatet henvises til [www.qlima.com](http://www.qlima.com) eller det lokale Kundecenter (T: +45 77 34 33 30).
- Ⓜ Si necesita información o si tiene algún problema, visite nuestra página Web [www.qlima.es](http://www.qlima.es), o póngase en contacto con el servicio cliente (T: +34 916 113 113).
- Ⓣ Si vous souhaitez obtenir des informations supplémentaires ou si vous rencontrez un problème, rendez-vous sur notre site Web ([www.qlima.fr](http://www.qlima.fr) / [www.fr.qlima.be](http://www.fr.qlima.be)) ou contactez notre service client (T : +33 2 32 96 07 47 / +32 (0)3 326 39 39).
- Ⓜ Jos haluat huoltoapua, lisätietoja tai laitteen kanssa tulee ongelmia, tutustu verkkosivustoon osoitteessa [www.qlima.com](http://www.qlima.com) tai kysy neuvoa PVG kuluttajapalvelukeskuksesta (T: +45 77 34 33 30).
- Ⓚ If you need information or if you have a problem, please visit the our website ([www.qlima.com](http://www.qlima.com)) or contact our sales support (T: +31 412 694 694).
- ① Per informazioni e in caso di problemi, visitate il sito Web [www.qlima.it](http://www.qlima.it) oppure contattate il Centro Assistenza Clienti (T: +39 0571 628 500).
- Ⓜ Hvis du trenger informasjon, eller hvis du har et problem med produktet, kan du gå til nettsidene [www.qlima.com](http://www.qlima.com). Alternativt kan du kontakte med PVG' forbrukertjeneste (T: +45 77 34 33 30).
- Ⓜ Als u informatie nodig hebt of als u een probleem hebt, bezoek dan de onze website ([www.qlima.nl](http://www.qlima.nl) / [www.qlima.be](http://www.qlima.be)) of neem contact op met de afdeling sales support (T: +31 412 694 694 / +32 (0)3 326 39 39).
- Ⓣ Se necessitar de informações ou se tiver problemas, visite o Web site [www.qlima.es](http://www.qlima.es) ou contacte o Centro de Assistência (T: +34 916 113 113).
- Ⓜ W przypadku problemów i w celu uzyskania szczegółowych informacji odwiedź stronę internetową Qlima dostępną pod adresem [www.qlima.com](http://www.qlima.com) lub skontaktuj się z Centrum kontaktów Qlima (T: +48 48 613 00 70)
- Ⓚ Om du behöver service eller information eller har problem med apparaten kan du besöka [www.qlima.com](http://www.qlima.com) eller kontakta Qlima kundtjänst (T: +45 77 34 33 30).
- Ⓚ Če želite dodatne informacije, obiščite spletno mesto podjetja na naslovu [www.qlima.si](http://www.qlima.si) ali pokličite na telefonsko (T: +386 (0)41 674 139).

