

Qlima

Fura 90



guarantee

2
YEARS

E	INSTRUCCIONES DE USO	2
F	MANUEL D'UTILISATION	38
I	ISTRUZIONI D'USO	76
NL	GEBRUIKSAANWIJZING	112

PIEZAS IMPORTANTES

- 1 Panel de la ventanilla
- 2 Reductor del motor del sistema de tornillo
- 3 Sistema de tornillo
- 4 Conducto de aspiración de aire de combustión
- 5 Sensor de temperatura de humo
- 6 Sensor de humo
- 7 Interruptor de presión
- 8 Aspirador de humos
- 9 Tapa del embudo de combustible
- 10 Panel de control
- 11 Embudo de combustible / de pellets
- 12 Panel de acceso para realizar tareas de mantenimiento
- 13 Ventilador de recirculación
- 14 Interruptor de encendido / apagado
- 15 Termostato de seguridad
- 16 Circuito electrónico
- 17 Reseteo manual
- 18 Cámara de humos
- 19 Puerta de estufa / Braseo con bandeja de cenizas
- 20 Bandeja de cenizas
- 21 Ventilador para habitación adicional

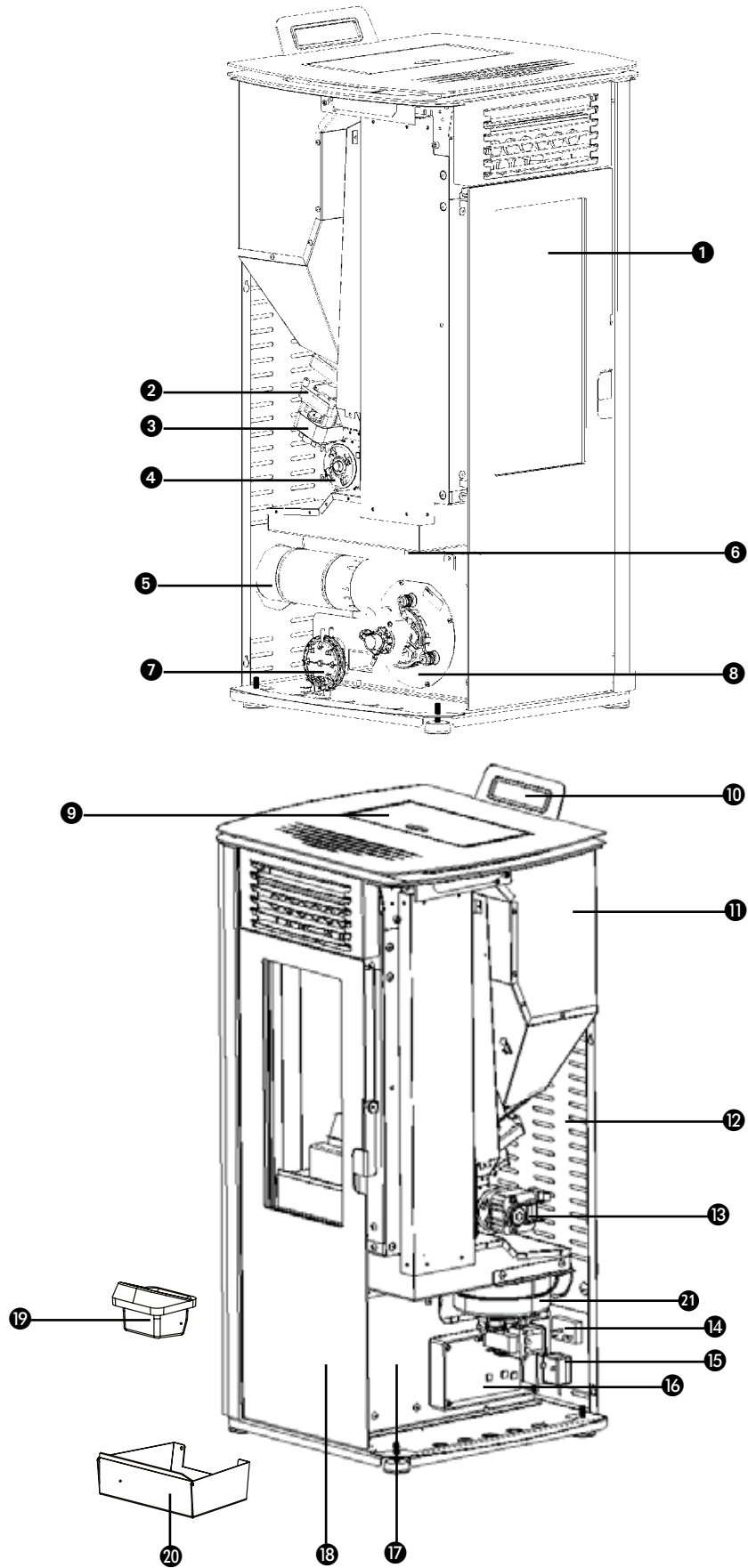

1. LEA PRIMERO EL MANUAL DE INSTRUCCIONES.

2. EN CASO DE DUDA, CONSULTE CON SU DISTRIBUIDOR.

Estimado/a señor/señora:

Felicidades por la compra de una estufa Qlima. Este es un producto de alta calidad del que podrá disfrutar durante muchos años si lo usa de forma responsable.

Para garantizar una larga vida útil y un uso seguro de este producto de calefacción Qlima, lea primero atentamente este manual. Guárdelo bien después, para poder consultarlo en el futuro.

En nombre del fabricante le ofrecemos 24 meses de garantía por fallos de material y fabricación.

¡Disfrute de su Qlima!

Le saluda atentamente,

PVG Holding b.v.

Departamento de atención al cliente.

1. INSTRUCCIONES DE SEGURIDAD
2. QUÉ HACER EN SITUACIONES DE EMERGENCIA O UN FUEGO EN LA CHIMENEA
3. PRIMERA PUESTA EN FUNCIONAMIENTO
 - 3.1 Tareas antes y durante el primer arranque
4. USO NORMAL DE LA ESTUFA
 - 4.1 Información de pantalla
 - 4.2 Procedimiento normal de arranque
 - 4.3 Procedimiento de arranque fuera de lo normal
 - 4.4. Ajustar la temperatura
 - 4.5 Modificar la capacidad calorífica de la estufa
 - 4.6 Apagado normal
 - 4.7 Mando a distancia
 - 4.8 Sustituir las pilas del mando a distancia
 - 4.9 Menús de ajuste
5. OPERACIÓN EN CASO DE CANALIZACIÓN A OTRA HABITACIÓN
6. LLENAR EL EMBUDO CON PELLETS
 - 6.1 El combustible
 - 6.2 Llenado del embudo para pellets
7. MANTENIMIENTO
 - 7.1 Mantenimiento a realizar por el usuario (final)
 - 7.2 Limpieza del exterior de la estufa
 - 7.3 Limpieza del cristal
 - 7.4 Limpieza del brasero con bandeja de cenizas
 - 7.5 Limpieza del conmutador de calor
 - 7.6 Limpieza del foco de la hoguera
 - 7.7 Comprobar el cierre de la portezuela delantera
 - 7.8 Limpieza de embudo y contenedor para pellets
 - 7.9 Limpieza del tubo de entrada para pellets
 - 7.10 Mantenimiento a realizar por un técnico (autorizado)
8. SERVICIO TÉCNICO Y PIEZAS ORIGINALES
9. LISTADO SOLUCIÓN ERRORES
 - 9.1 Reseteo después de una avería
 - 9.2 Listado de averías
10. FICHA DE PRODUCTO
11. CONDICIONES DE LA GARANTÍA



Todas las imágenes a las que se hace referencia en estas instrucciones se encuentran al final del manual

1. NORMAS DE SEGURIDAD:



¡ATENCIÓN! Todas las ilustraciones en este manual y en el envoltorio sirven únicamente a título informativo y pueden ser algo diferente del aparato que haya adquirido. Únicamente el diseño es lo importante.



El incumplimiento de los requisitos incluidos en este manual puede provocar situaciones peligrosas y que se invalide la garantía.

Instale este aparato únicamente si cumple con la legislación, las disposiciones y normativa locales/nacionales. Esta estufa sirve para calentar espacios en viviendas y es únicamente apta para uso en interiores en salas de estar, cocinas y garajes en lugares secos en situaciones domésticas normales. No instale la estufa en dormitorios o cuartos de baño.

La instalación correcta de esta estufa es de suma importancia para el funcionamiento correcto del producto y para su seguridad personal. Para eso se aplican las siguientes indicaciones:

- Esta estufa debe ser instalada por un ingeniero de calefacción o de instalación profesional (preferiblemente autorizado por Qlima), de otro modo la garantía no será válida. Si las instrucciones de este manual no son acordes con la legislación local y/o nacional, se deberán aplicar las condiciones más restrictivas. El fabricante y distribuidor no podrán ser responsables si la instalación

de la estufa no se ajusta a las normativas y regulaciones locales, ventilación inadecuada y/o utilización incorrecta.

- Solo se puede instalar la estufa en una habitación en la que la ubicación, la arquitectura y el uso, no impidan un funcionamiento seguro de la estufa.

Si tiene algún problema con su estufa, o si le cuesta trabajo leer este manual o no lo comprende (totalmente), póngase siempre en contacto directamente con su distribuidor o instalador.

- Para la combustión de pellets hace falta oxígeno, es decir aire.



Procure que los conductos del aire de combustión siempre puedan absorber aire del exterior.

- No cubra nunca las entradas y salidas de aire y compruebe con regularidad que la entrada no esté obstruida por la suciedad.
- Transporte la estufa con el equipo adecuado. Si no se usa el equipo adecuado, puede provocar daños personales y/o perjuicios a la estufa.
- No coloque un objeto inflamable y/o materiales a 400 mm de los laterales y 200 mm de la parte posterior de la estufa o 1000 mm de la parte delantera de la estufa.
- La estufa se diseñó para instalarse independientemente y no es apta para incrustarse en la pared. Respete una distancia libre de 200 mm entre las paredes no inflamables y los laterales y lado posterior de la estufa.
- Cuando está en funcionamiento, la estufa

se puede calentar mucho. NUNCA deje a niños solos y sin supervisión cerca de la estufa. Vigile a los niños y evite que jueguen con la estufa.

- Este aparato no deberá ser utilizado por personas (incluyendo niños) con reducida capacidad física, mental o sensorial, o que carezcan de la experiencia y los conocimientos necesarios, a menos que sean vigilados e instruidos en el uso del aparato por otra persona que sea responsable de su seguridad. Los niños menores de 3 años deben mantenerse alejados del dispositivo, excepto si tienen supervisión permanente.
- Los niños de 3 a 8 años solo podrán encender o apagar el electrodoméstico siempre y cuando este haya sido colocado o instalado en su posición de funcionamiento normal prevista y que cuenten con supervisión o con las instrucciones relativas al uso seguro del electrodoméstico y que entiendan los riesgos involucrados.
- Los niños de 3 a 8 años no deberán enchufar, regular, ni limpiar el electrodoméstico o llevar a cabo ninguna tarea de mantenimiento.
- Cuando está en funcionamiento, la estufa se puede calentar mucho. Cuando esté manejando la estufa, utilice protecciones personales adecuadas y resistentes al calor como guantes resistentes al calor.
- Durante la instalación y el mantenimiento de la estufa, utilice siempre las protecciones personales necesarias, como gafas de seguridad, guantes, etc.
- Tenga cuidado al (re)llenar el embudo con pellets si la estufa está (todavía) caliente.

- Procure que la bolsa con pellets no esté en un sitio en el que se pueda prender fuego.
- Tenga cuidado con la ropa inflamable; puede prenderse fuego si se acerca demasiado a la estufa.
 - No utilice sustancias inflamables en el mismo espacio donde esté la estufa en funcionamiento. Evite los riesgos; retire sustancias inflamables y otros materiales inflamables de la habitación.
 - La estufa pesa bastante; la resistencia del suelo la debe revisar un experto autorizado.
 - Utilice únicamente pellets de madera seca y de buena calidad sin restos de cola, resina o aditivos. Diámetro 6 mm. largo máximo 30 mm.
 - No utilice otro combustible que no sean los pellets de madera. No se permite utilizar otros combustibles como por ejemplo restos de madera que tengan cola y/o disolventes, cualquier residuo de madera - cartón - carburante líquido - alcohol, petróleo - gasolina, residuos o basura, etc.
 - Un combustible de mala calidad, mojado, impregnado o pintado provoca la formación de condensación y/o óxido en la chimenea o en la estufa. Esto reduce el rendimiento y puede provocar una situación peligrosa.
 - Limpie y desholline la chimenea con regularidad según la legislación y normativa local y/o como lo estipule su seguro. Si no hubiera una normativa o legislación local o así lo estipule el seguro: deje que un profesional autorizado revise y mantenga al menos dos veces al año (la primera vez al principio de la temporada) todo su sistema de estufa, chimenea incluida. Cuando se use la estu-

fa intensivamente, habría que limpiar todo el sistema, chimenea incluida con más frecuencia.

- No use la estufa como barbacoa.



Conecte una sola estufa por canal de humo. Si se conectan más estufas en el mismo canal de humo se pueden crear situaciones peligrosas.

Esta estufa también necesita una conexión eléctrica. Léase bien los siguientes comentarios y advertencias:

- No utilice un cable de alimentación estropeado.
- Únicamente un distribuidor o una persona o punto de servicio capacitada puede sustituir un cable de corriente estropeado.
- Procure que el cable no se quede atrapado y no lo pliegue.
- Procure que el cable de alimentación no roce ninguna pieza caliente de la estufa.
- No conecte NUNCA el aparato con un alargador. Si no hubiera un contacto de tierra apropiado, tiene que solicitar a un electricista reconocido que se lo instale.
- Compruebe la tensión de la corriente. Este aparato es únicamente apto para enchufes de tierra con una tensión de 230 voltios /~50 Hz.



El aparato TIENE que contar siempre con una conexión de tierra. Si el enchufe no es de tierra, NO puede conectar el aparato

- El enchufe tiene que ser de fácil acceso

- cuando el aparato esté conectado.
- No coloque el aparato debajo del enchufe de pared.

Antes de enchufar el aparato, compruebe que:

- La tensión de conexión coincide con el valor de la placa del modelo.
- El enchufe y la alimentación son los aptos para el aparato.
- Que la clavija del cable entra bien en el enchufe.



Para garantizar un uso seguro es importante que la instalación se realice de un modo correcto. Asegúrese de que la instalación corra a cargo de un experto cualificado y autorizado o que esta sea controlada y homologada antes de su primer uso. El experto autorizado debe aprobar toda la instalación, incluida la entrada de aire, la extracción de humos, la chimenea y la instalación eléctrica. De lo contrario, existe riesgo de incendio y queda anulada la garantía. También existe la posibilidad de que la instalación no cumpla las normativas nacionales o las condiciones de la compañía de seguros.

- No cubra nunca las entradas y salidas de aire.
- No introduzca ningún objeto en las aperturas del aparato.
- No deje que el aparato entre en contacto con el agua. No rocíe el aparato con agua y no lo sumerja en un líquido, esto puede provocar un cortocircuito.
- Desenchufe el aparato antes de limpiar-

lo o antes de sustituir una pieza o todo el aparato.

- Desenchufe la estufa antes de realizar cualquier tarea de mantenimiento.
- Desenchufe el aparato si no está en uso.
- No se permite realizar ninguna modificación en el aparato. Esto puede provocar situaciones peligrosas. Además esto invalidaría la garantía.
- Guarde bien el manual de instalación y uso.
- En caso de emergencia, siga las instrucciones del equipo de bomberos.

2. QUÉ HACER EN SITUACIONES DE EMERGENCIA O UN FUEGO EN LA CHIMENEA (FUEGO FUERA DE LA CÁMARA DE COMBUSTIÓN)

1. Apague la estufa inmediatamente, desenchufándola.
2. Apague el fuego en la estufa con un extintor de CO₂, arena, sosa o sal para reducir la emisión de humos en el espacio. No utilice nunca agua para apagar el incendio.
3. En el caso de un incendio en la chimenea: Cierre la válvula solenoide (consulte las leyes, disposiciones, estipulaciones y normas locales / nacionales para ver si se permite tener una válvula solenoide) o cierre la chimenea con un paño húmedo.



ATENCIÓN: la chimenea puede estar muy caliente. Cuando la vaya a cerrar, lleve siempre guantes resistentes al calor.

4. Avise inmediatamente a los bomberos.
5. Ventile el espacio abriendo todas las ventanas y puertas debido a la posible formación de monóxido de carbono.

3. PRIMERA PUESTA EN FUNCIONAMIENTO

La primera puesta en funcionamiento la tiene que realizar un técnico de servicio Qlima reconocido. Cuando se arranca por primera vez hay que regular la estufa para conseguir una proporción correcta de aire/combustión en cada uno de los cinco niveles de combustión. La proporción correcta depende en gran medida del canal de humos

montado y solo se puede regular después de haber instalado la estufa. Una proporción incorrecta entre el aire y la combustión puede dañar gravemente la estufa. Además aumentará el consumo de combustible.



No cambie nunca usted mismo los parámetros de servicio en el menú de servicio. Esto puede dañar gravemente la estufa e invalidaría la garantía. Únicamente un técnico de servicio Qlima reconocido puede realizar la regulación de la estufa.

3.1 TAREAS ANTES Y DURANTE EL PRIMER ARRANQUE



En el caso de una casa de nueva construcción o una remodelación: deje que las paredes se sequen bien antes de poner la estufa por primera vez en funcionamiento. Se sabe que los muros, los techos y/o los suelos necesitan mucho tiempo para secarse totalmente. El hollín y las partículas de ceniza se pueden adherir fácilmente a muros que no estén totalmente secos.

1. Compruebe que la estufa se ha instalado según el manual de instalación.
2. Retire todos los elementos, como manual, herramientas para la estufa, etc. de la estufa antes de ponerla en funcionamiento.
3. Ponga pellets en el embudo. Ver apartado «Llenar el embudo con pellets» de este manual de instrucciones para ver la explicación de los pellets a utilizar y cómo rellenar el embudo.
4. Enchufe el aparato a una toma de tierra y encienda el interruptor de corriente, que se encuentra en la parte trasera de la estufa.



Compruebe el apartado «Conexiones eléctricas» del manual de instrucciones antes de enchufar el aparato a la corriente.

5. Lea bien el apartado «Uso normal de la estufa» para ver más información sobre el control del mando a distancia (si es que lo hubiera) y el proceso del procedimiento de arranque.
6. Procure que haya suficiente ventilación en la habitación. La estufa es de acero de alta calidad con un revestimiento de protección. Las primeras veces que se encienda, el revestimiento se endurecerá y el acero se asentará. Este proceso lleva su tiempo. Durante el primer uso es normal que se desprenda un olor y humo desagradables provenientes de la capa de pintura de la estufa.
7. No deje la estufa en funcionamiento si la portezuela está abierta. Manténgala siempre cerrada mientras la estufa esté en funcionamiento y procure que el cierre de puerta esté bien bloqueado.
8. Arranque la estufa y seleccione el nivel de combustión 1



Para evitar cualquier daño permanente a la estufa, hay que encenderla progresivamente empezando por un fuego bajo. Mantenga este fuego bajo durante las primeras cuatro, cinco horas; después se puede subir la capacidad progresivamente. Deje la estufa funcionando al menos tres o cuatro horas.

9. Compruebe que no haya humo del proceso de combustión en la habitación. Si es así, apague inmediatamente la estufa y repare la fuga.
10. Compruebe que el ventilador de espacio se pone a funcionar sintiendo si sale aire de la rejilla de expulsión en el frontal de la estufa. El ventilador no

arranca hasta que la estufa no esté lo suficientemente caliente (después de 15 o 20 minutos desde que haya arrancado la estufa). Si el ventilador de espacio no funciona, apague la estufa para evitar que esta se dañe. Solucione el problema antes de reiniciar la estufa.



Esta estufa cuenta con un ventilador que hace circular el aire en la habitación. Cuando el ventilador está activado, el aire pasa por las superficies calientes interiores de la estufa, se calienta y se expulsa a la habitación como aire caliente. No deje la estufa encendida si el ventilador de espacio no funciona.

11. Compruebe que la estufa tenga la proporción correcta de aire/combustible controlando la llama en cada una de las cinco posiciones de combustión. Ver ilustración 2. Regule la proporción aire/combustible si hiciera falta. La regulación de la proporción de aire/combustible la tiene que realizar un técnico de servicio Qlima reconocido.
12. Compruebe el tiro de la chimenea con un medidor diferencial de presión. Regule la válvula solenoide, si hubiera una, de la chimenea.



Una vez regulada la válvula, solo se puede cambiar la posición en el caso de un desastre, como que la chimenea se quemara, por ejemplo.

13. Compruebe que en cada una de las cinco posiciones de combustión, la temperatura del humo no supere los 220°C. Si la temperatura del humo en una de las cinco posiciones de combustión supera los 220°C, hay que volver a regular la estufa en la posición correspondiente reduciendo la entrada de pellets y la velocidad de contorno del ventilador de humos y/o subir la velocidad del ventilador de espacio.



El hecho de que un técnico Qlima reconocido realice la puesta en servicio de la estufa tiene las siguientes ventajas:

- Se formará menos hollín, por lo que la chimenea y la estufa ensuciarán menos.
- La estufa consumirá menos pellets.
- La estufa tendrá un rendimiento óptimo.
- Las piezas en la estufa sufrirán menos carga, con lo que se alargará la vida útil de la estufa.
- Se reducirán el número de horas de servicio y mantenimiento.

14. Después de ajustarla, la estufa está lista para su uso.

4. USO NORMAL DE LA ESTUFA



Antes de cada uso, hay que limpiar la bandeja de cenizas y el brasero. Ver capítulo 7.4. Además la portezuela tiene que estar cerrada.



La estufa no se puede usar si se utiliza un sistema de aspiración de aire, calefacción por aire caliente o cualquier otro aparato que pueda influir en la presión de aire en el espacio. Hay que apagar todos estos aparatos, si se utiliza una estufa de pellets.

4.1 INFORMACIÓN DE PANTALLA



figura 3

BOTONES

1. Botón para: Aumentar la temperatura programada. Cambiar los ajustes de los parámetros en distintos menús.
2. Botón para: Disminuir la temperatura programada. Cambiar los ajustes de los parámetros en distintos menús.
3. Botón para: Acceder a los distintos menús de uso, como los ajustes de hora, la función temporizador, el modo SAVE, la selección del idioma y la función zumbador. Véase el capítulo 4.9.
4. Botón para: Encender y apagar la estufa, realizar un reset tras una avería y guardar los ajustes modificados de un parámetro en la memoria de la estufa.
5. Botón para: Aumentar la potencia de calefacción de la estufa y para navegar por los distintos menús.
6. Botón para: Disminuir la potencia de calefacción de la estufa y para navegar por los distintos menús.

SÍMBOLOS

	Función temporizador activada
	Ignición encendida
	Cargar pellets
	Extractor de humos encendido
	Ventilador del espacio encendido
	La estufa está apagada
	Aviso de avería

figura 4

INFORMACIÓN EN LA PANTALLA LCD DURANTE EL USO NORMAL



figura 5

- A. Indica la hora actual.
- B. Indica la temperatura ambiente real, medida por el sensor de la estufa.
- C. Indica el estado de la estufa.
 1. **APAGADO** = La estufa está apagada
 2. **ENCENDIDO** = La estufa está encendida y se está poniendo en marcha.
 3. **CARGAR PELLETS** = Durante la fase de puesta en marcha se cargan pellets en la cámara de combustión.
 4. **Fuego previsto** = La estufa está encendida y se está calentando.
 5. **Funcionamiento** = La estufa está en funcionamiento.
 6. **Potencia limpieza** = Indica que el quemador se limpia por pirólisis. El extractor de humos gira a una revolución máxima y el suministro de pellets es mínimo durante un periodo de unos 30 segundos.
- D. Indica el nivel programado de la potencia de calefacción.

Durante el uso de la estufa, se pone a disposición distinta información en el idioma seleccionado. La siguiente relación muestra la información disponible en español.

ajuste temp habitación	ajustar la temperatura deseada
ajuste potencia	ajustar la potencia de calefacción de la estufa
esperar enfriamiento	la estufa se está enfriando
apagado	la estufa está apagada
encendido	la estufa se está poniendo en marcha
cargar pellets	se cargan pellets en la cámara de combustión
fuego previsto	la estufa está en fase de ignición
ignición estable	la estufa está en fase de ignición
funcionamiento	la estufa está en funcionamiento
modulado	la estufa ha alcanzado el nivel de potencia de calefacción inferior
fin limpieza	la limpieza del quemador ha finalizado
modo Standby	ajuste del modo SAVE
potencia limpieza	el quemador se limpia por pirólisis
enfriamiento fuego	véase la lista de averías
intervalo mantenimiento	véase la lista de averías
alarma dep fail	véase la lista de averías
no hay fuego (AL5)	véase la lista de averías
no hay pellets	véase la lista de averías
error salida ventilador (AL 4)	véase la lista de averías
salida hot	véase la lista de averías
sensor salida (AL 4)	véase la lista de averías
error presión salida (AL 8)	véase la lista de averías
protección term	véase la lista de averías
hot card	véase la lista de averías

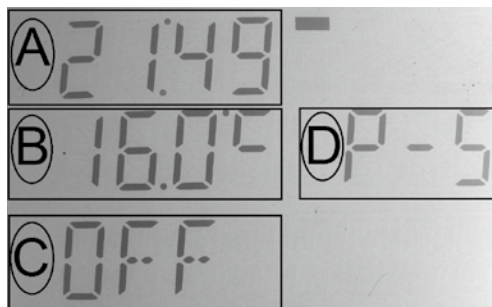
Tabla 1

4.2 PROCEDIMIENTO NORMAL DE ARRANQUE



Antes de cada arranque hay que limpiar el brasero. Si se utiliza la función del temporizador, hay que limpiar el brasero antes del arranque automático.

Este es el procedimiento normal de arranque y funcionamiento:

1. Procure que la caldera esté limpia y vacía.
2. Procure que la portezuela de la estufa esté cerrada.
3. Rellene el embudo del combustible con pellets de madera de buena calidad.
4. Pulse el botón 4 durante 2 segundos. El extractor de humos se pone en marcha y la barra de ignición se enciende. La pantalla muestra el texto START e indica que se ha activado la barra de ignición.
5. Pasado 1 minuto aprox. la pantalla mostrará el mensaje Load Wood. Durante esta fase, el sistema de tornillo transportará los pellets del embudo de combustible a la caldera. Con el calor de la barra de ignición se empezarán a quemar los pellets.
6. Cuando se llegue a la temperatura de superficie deseada en la estufa, la pantalla mostrará el aviso FIRE ON. El piloto 10 se apagará.
7. El ventilador de recirculación empezará a funcionar y absorberá el aire del espacio por la parte de atrás. A continuación el conmutador de calor sopla el aire y así se calienta. El aire caliente se expulsa al espacio por la parte delantera de la estufa.
8. Cuando se haya alcanzado la temperatura deseada en la habitación, la pantalla mostrará el aviso ECO y la temperatura del espacio. La estufa seguirá encendida, en la capacidad más baja. Si el modo SAVE está activado, la estufa se apagará automáticamente cuando se haya alcanzado la temperatura programada. Consulte el apartado 4.9 para ver más explicación sobre el funcionamiento y programación del modo Save (Ahorro).

4.3 PROCEDIMIENTO DE ARRANQUE FUERA DE LO NORMAL

Cuando se arranca la estufa con una temperatura de espacio por debajo de los 0°C o cuando el aire de combustión está por debajo de los 0°C, el procedimiento de arranque se dice que es fuera de lo normal.

Si con estas bajas temperaturas, el procedimiento de combustión no consigue una buena fogata, la pantalla indica «ALAr No FirE».

Para arrancar el fuego, tiene que colocar «bloques de leña» en la base del brasero. Encienda el bloque de leña con una cerilla y espere 1 minuto antes de arrancar la estufa según el «procedimiento normal de arranque» tal y como se describe en el apartado 4.2.

Si con esto no se consigue que prenda fuego, un profesional tiene que cambiar los parámetros de instalación de la estufa. Póngase en contacto con un instalador aprobado por Qlima.

4.4 AJUSTAR LA TEMPERATURA



Figura 6

1. Pulse una vez el botón 1 o 2. En la parte superior de la pantalla aparece la temperatura programada.
2. Utilice los botones 1 y 2 para modificar la temperatura programada.
3. Pulse el botón 1 para aumentar la temperatura programada.
4. Pulse el botón 2 para disminuir la temperatura programada.
5. Tras 5 segundos, la pantalla vuelve automáticamente al modo operación.

La temperatura ambiente se puede ajustar a un valor entre 7 °C y 40 °C.

4.5 MODIFICAR LA CAPACIDAD CALORÍFICA DE LA ESTUFA



Figura 7

1. Pulse una vez el botón 5 o 6. En la parte superior de la pantalla aparece la potencia de calefacción de la estufa.
2. Utilice los botones 5 y 6 para modificar la potencia de calefacción de la estufa.
3. Pulse el botón 5 para aumentar la potencia de calefacción de la estufa.
4. Pulse el botón 6 para disminuir la potencia de calefacción de la estufa.
5. Tras 5 segundos, la pantalla vuelve automáticamente al modo operación.

La potencia de calefacción se puede ajustar de 01, nivel inferior, a 05, nivel superior.

4.6 APAGADO NORMAL

La estufa se puede apagar pulsando el botón 3 hasta que aparezca «off» en la pantalla. Mientras la estufa se apaga, se detiene la entrada de pellets de madera a la caldera y se apaga el ventilador de circulación del aire de la habitación.

El extractor de humo sigue funcionando un tiempo y se apagará después de la fase de enfriamiento.

4.7 MANDO A DISTANCIA

Cómo usar el mando a distancia:

1. Dirija el mando a distancia hacia el panel de control de la estufa.
2. Compruebe que no haya obstáculos entre el mando a distancia y el receptor de la estufa.

Botones 1 y 2: Para ajustar la temperatura ambiente deseada.

Botón 3: Para encender y apagar la estufa.

Botón 4: No tiene una función en los modelos Fura.

Botones 5 y 6: Para ajustar la potencia de calefacción deseada de la estufa.



figura 8

4.8 SUSTITUIR LAS PILAS DEL MANDO A DISTANCIA

Si se debe sustituir la pila del mando a distancia, retire la tapa del compartimento de las pilas. Para ello, presione el mecanismo de cierre en dirección a la flecha 1 y deslice la tapa hacia fuera en dirección a la flecha 2. Véase las figuras 9 y 10. Sustituya la pila vieja por una nueva. Preste atención a la polaridad + y - correcta. Utilice solo una pila del tipo CR2025 3,0V. No arroje las baterías al fuego, ya que pueden explotar o emitir líquidos peligrosos. Si reemplaza o destruye el control remoto, retire las baterías y deséchelas de acuerdo con la legislación vigente, ya que son dañinas para el medio ambiente.



figura 9

4.9 MENÚS DE AJUSTE

La estufa incluye nueve menús, dos de los cuales se utilizan para configurar la estufa.

Relación de los menús.

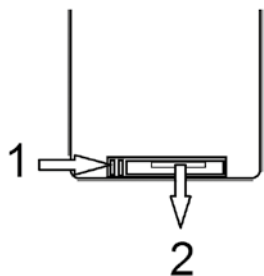
Menú 01 Ajuste de los ventiladores del espacio, solo indicado para estufas de pellets con canal de humos.

Menú 02 Ajuste de fecha y hora.

Menú 03 Ajuste de la función temporizador.

Menú 04 Configurar el idioma deseado.

Menú 05 Activar y desactivar del modo SAVE (ahorro).

Menú 06 Ajuste encendido o apagado zumbador.

Menú 07 Activar el sinfín de pellets.

Menú 08 Lectura del estado de la estufa. Reservado al técnico de servicio.

Menú 09 Ajuste de los parámetros de la estufa. Reservado al técnico de servicio.



figura 10

Relación del texto que aparece en la pantalla al elegir un menú determinado en los distintos idiomas que se pueden seleccionar.

	Inglés	Español	Francés
Menú 1	adjust blowers	ajuste ventiladores	regle ventil
Menú 2	set clock	ajuste reloj	set horologe
Menú 3	set chrono	ajuste cronómetro	set chrono
Menú 4	select language	seleccionar idioma	select langue
Menú 5	mode stand by	modo standby	mode stand by
Menú 6	mode buzzer	modo zumbador	mode ronfleur
Menú 7	load initial	carga inicial	charge initial
Menú 8	state stove	estado estufa	etat poele
Menú 9	settings technic	ajustes técnicos	settings technique

Tabla 2

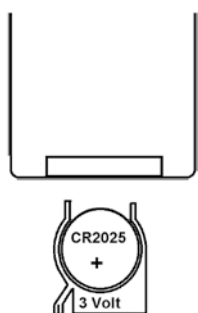
Menú 01

Opcional, solo indicado para estufas con una conexión para el conducto de aire.

Menú 02

Este menú permite introducir la fecha y la hora.

AJUSTE DE LA FECHA Y HORA.

Ajuste la fecha y hora siguiendo las siguientes instrucciones atenta y sucesivamente.

1. Pulse el botón 3 y el **Menú 01** aparece en la pantalla.
2. Pulse el botón 5 o 6 para navegar por los distintos menús. Seleccione el **Menú 02**.
3. Pulse el botón 3. En la parte inferior de la pantalla aparece el día de la semana. Utilice los botones 1 o 2 para seleccionar el día de la semana correcto.
4. Pulse el botón 3. En la parte superior de la pantalla aparece la hora. Utilice los botones 1 y 2 para configurar la hora correcta.
5. Pulse el botón 3. En la parte superior de la pantalla aparecen los minutos. Utilice los botones 1 y 2 para configurar los minutos.
6. Pulse el botón 3. En la parte superior de la pantalla aparece el día del mes. Utilice los botones 1 y 2 para configurar el día del mes correcto.
7. Pulse el botón 3. En la parte superior de la pantalla aparece el mes. Utilice los botones 1 y 2 para configurar el mes correcto.
8. Pulse el botón 3. En la parte superior de la pantalla aparece el año. Utilice los botones 1 y 2 para configurar el año correcto.
9. Pulse el botón 4 para guardar los datos.
10. Vuelva a pulsar el botón 4 para volver al menú de operación.

Menú 03

Este menú permite activar la función temporizador para que la estufa se encienda y apague automáticamente a las horas seleccionadas.

PROGRAMACIÓN DE LA FUNCIÓN TEMPORIZADOR.

Se puede elegir entre tres programas de temporizador.

1. **Programa temporizador para un día.**
El temporizador diario permite encender y apagar automáticamente la estufa cada día de la semana dos veces a la hora seleccionada.
2. **Programa temporizador para una semana.**
El temporizador semanal permite configurar cuatro programas distintos. Todos los programas tienen una hora de encendido y de apagado. También se puede indicar qué días de la semana deben utilizar las horas de encendido y apagado seleccionadas.
3. **Programa temporizador para un fin de semana.**
Al ajustar el temporizador de fin de semana, la estufa solo usará las horas de encendido y apagado seleccionadas durante el fin de semana. Se pueden programar dos horas de encendido y apagado para cada día del fin de semana.



Antes de empezar la programación de los temporizadores, recomendamos elaborar un esquema claro del programa que se quiere seleccionar (tabla 1 submenú 1), del horario y parámetros que se deben configurar (tabla 1 submenú 2) y, si se utiliza el temporizador semanal, de los días en los que la estufa debe usar las horas programadas seleccionando ON (tabla 1 submenú 2). Todo esto para evitar el solapamiento de las distintas horas. Utilice para ello la tabla 1.

EXPLICACIÓN SOBRE LA INFORMACIÓN DE LA PANTALLA DURANTE LA PROGRAMACIÓN DE LA FUNCIÓN TEMPORIZADOR Y SOBRE EL USO DE LA TABLA 1.

La programación de la función temporizador se realiza en el menú 03. Este menú incluye dos submenús, el submenú 1 y el 2.

Durante la programación de la función temporizador, aparece una serie de números en la pantalla (véase figura 11) que se corresponde con los números en negrita del submenú 1 y del 2 de la tabla 1.



figura 11

Menú 03		
Submenú 1	Submenú 2	Valor
1 activar crono		
	→ 01 activar crono	on/off
2 programar crono	→ 01 programar día	on/off
	02 inicio 1 día	hora
	03 fin 1 día	hora
	04 inicio 2 día	hora
	05 fin 2 día	hora
3 programar semana	→ 01 programar semana	on/off
	02 inicio prog 1	hora
	03 fin prog 1	hora
	04 lunes prog 1	on/off
	05 martes prog 1	on/off
	06 miércoles prog 1	on/off
	07 jueves prog 1	on/off

08 viernes prog 1	on/off
09 sábado prog 1	on/off
10 domingo prog 1	on/off
11 inicio prog 2	hora
12 fin prog 2	hora
13 lunes prog 2	on/off
14 martes prog 2	on/off
15 miércoles prog 2	on/off
16 jueves prog 2	on/off
17 viernes prog 2	on/off
18 sábado prog 2	on/off
19 domingo prog 2	on/off
20 inicio prog 3	hora
21 fin prog 3	hora
22 lunes prog 3	on/off
23 martes prog 3	on/off
24 miércoles prog 3	on/off
25 jueves prog 3	on/off
26 viernes prog 3	on/off
27 sábado prog 3	on/off
28 domingo prog 3	on/off
29 inicio prog 4	hora
30 fin prog 4	hora
31 lunes prog 4	on/off
32 martes prog 4	on/off
33 miércoles prog 4	on/off
34 jueves prog 4	on/off
35 viernes prog 4	on/off
36 sábado prog 4	on/off
37 domingo prog 4	on/off

4 programar fin de semana

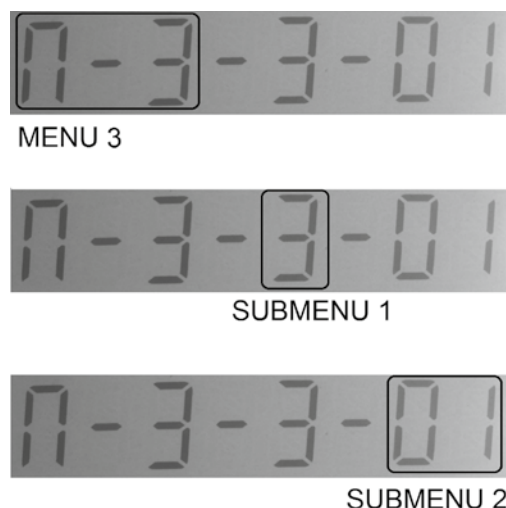
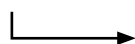

01 programar fin de semana	on/off
02 inicio 1 fin de semana	hora
03 fin 1 fin de semana	hora
04 inicio 2 fin de semana	hora
05 fin 2 fin de semana	hora

Tabla 3

ACTIVACIÓN DE LA FUNCIÓN TEMPORIZADOR

Ajuste la función temporizador siguiendo las siguientes instrucciones atenta y sucesivamente.

1. Pulse el botón 3 y seleccione, a continuación, el **MENÚ 03** con el botón 5 o 6.
2. Pulse el botón 3, en la pantalla aparece el texto: **N-3-1**.
3. Pulse el botón 3, en la pantalla aparece el texto: **N-3-1-01**.
4. Pulse el botón 1 para activar la función temporizador. En la parte superior de la pantalla aparece el texto **ON / OFF**, seleccione **ON** (encendido).
5. Pulse el botón 4 para guardar el valor seleccionado y volver al **Menú N-3-1**.

El temporizador está activado. A continuación, se debe elegir qué programa se va a utilizar: temporizador diario, semanal o fin de semana.

Seleccione el programa deseado: día, semana o fin de semana.

6. Pulse, a continuación, el botón 5. El valor **1** de **n-3-1** cambia posteriormente a:

N-3-2 selección temporizador diario

N-3-3 selección temporizador semanal

N-3-4 selección temporizador fin de semana

Véase también la tabla 1, submenú 1.

7. Seleccione el programa deseado pulsando el botón 5.

PROGRAMAR EL PROGRAMA SELECCIONADO.

8. Tras haber seleccionado el programa deseado, pulse el botón 3 para empezar a configurar los parámetros de dicho programa. En la pantalla se lee **n-3-P-01**.

P es el programa que se ha elegido en el punto 6 y tiene un valor de 2, 3 o 4.

9. Los botones 5 y 6 permiten navegar a los parámetros que se deben programar del Submenú 2. Véase tabla 1, submenú 2.
10. Empiece activando el programa seleccionado (temporizador diario, semanal o fin de semana). Pulse, para ello, el botón 1 o 2 para ajustar el parámetro 01 del Submenú 2 del programa seleccionado a **ON**.
11. Los botones 5 y 6 permiten navegar al siguiente parámetro del Submenú 2. Utilice los botones 5 y 6 para seleccionar el parámetro que se quiere ajustar y el botón 1 o 2 para modificarlo.
12. Tras ajustar todos los parámetros necesarios, pulse el botón 4 para guardar los ajustes y vuelva a pulsar dos veces el botón 4 para volver al modo operación.

Menú 04

En este menú se configura el idioma deseado.

SELECCIONAR EL IDIOMA DESEADO.

Siga atentamente las siguientes instrucciones.

1. Pulse el botón 3 y seleccione, a continuación, el **MENÚ 04** con el botón 5 o 6.
2. Pulse el botón 3, en la pantalla aparece el idioma configurado actualmente.
3. Utilice los botones 1 y 2 para seleccionar el idioma deseado.

4. Pulse el botón 4 para guardar este idioma.
5. Vuelva a pulsar el botón 4 para volver al modo operación.

Menú 05

Este menú permite configurar el modo SAVE.

Si se activa el modo SAVE, la estufa se apaga automáticamente en el momento en que la temperatura ambiente alcanza la temperatura programada + la temperatura diferencial. La estufa se enciende automáticamente en el momento en que la temperatura ambiente alcanza la temperatura programada – la temperatura diferencial.

Temperatura diferencial.

La temperatura diferencial es la diferencia en grados con respecto a la temperatura programada.

Ejemplo: La temperatura programada es 20 °C y la diferencial se ha ajustado a 2 °C.

La estufa se apaga cuando la temperatura ambiente alcanza los 22 °C y se vuelve a encender a una temperatura de 18 °C.

ACTIVACIÓN DEL MODO SAVE.

Siga atentamente las siguientes instrucciones.

1. Pulse el botón 3 y seleccione, a continuación, el **MENÚ 05** con el botón 5 o 6.
2. Pulse el botón 3, en la pantalla aparece el modo Standby y **ON** u **OFF**.
3. Seleccione **ON** usando el botón 1 o 2.
4. Pulse el botón 4 para guardar los datos.
5. Vuelva a pulsar el botón 4 para volver al modo operación.
6. La estufa se encuentra ahora en el modo SAVE y se encenderá y apagará automáticamente, tal y como se describe en el capítulo sobre el modo SAVE.

DESACTIVACIÓN DEL MODO SAVE.

Siga atentamente las siguientes instrucciones.

1. Repita las acciones 1 y 2, tal y como se describe en el apartado de activación del modo SAVE.
2. Seleccione **OFF** usando el botón 1 o 2.
3. Pulse el botón 4 para guardar los datos.
4. Vuelva a pulsar el botón 4 para volver al modo operación.
5. El modo SAVE está desactivado.

Menú 06

Este menú se utiliza para activar la función zumbador para que la estufa emita una señal sonora en caso de avería.

CONFIGURAR ZUMBADOR ENCENDIDO O APAGADO.

Siga atentamente las siguientes instrucciones.

1. Pulse el botón 3 y seleccione, a continuación, el **MENÚ 06** con el botón 5 o 6.
2. Pulse el botón 3, en la pantalla aparece ahora zumbador **ON** u **OFF**.
3. Utilice los botones 1 y 2 para encender la función zumbador **ON** o apagarla **OFF**.

4. Pulse el botón 4 para guardar los ajustes.
5. Vuelva a pulsar el botón 4 para volver al modo operación.

Menú 07

Este menú permite encender el sinfín durante 90 segundos para que este ya esté lleno de pellets antes de poner en marcha una estufa nueva o tras limpiar el depósito de pellets.

ENCENDIDO DEL SINFÍN.

Siga atentamente las siguientes instrucciones.

1. Pulse el botón 3 y seleccione, a continuación, el **MENÚ 07** con el botón 5 o 6.
2. Vuelva a pulsar el botón 3. En la parte superior de la pantalla aparece el texto **OFF**.
3. Pulse el botón 1. Esto activa el sinfín. En la parte superior de la pantalla aparece ahora el plazo durante el cual todavía gira el sinfín.
4. Cuando hayan transcurrido 90 segundos, el sinfín para automáticamente y la pantalla vuelve al modo operación.

Menú 08

Reservado al técnico de servicio. Este menú se utiliza para configurar la estufa.

Menú 09

Reservado al técnico de servicio. Este menú se utiliza para configurar la estufa.

5. OPERACIÓN EN CASO DE CANALIZACIÓN A OTRA HABITACIÓN

MENÚ 01 - AJUSTE VENTILADORES



1. Pulse el botón SET (ajuste). En la pantalla aparece el texto **MENÚ 01 AJUSTE VENTILADORES**.



2. Volviendo a pulsar el botón SET, se accede al menú para el ajuste de la velocidad de giro del ventilador de la canalización.



3. Ajuste la velocidad utilizando los botones 1 y 2. El botón 1 se usa para ajustar la velocidad del ventilador derecho y el botón 2 para ajustar la del izquierdo (el botón 2 no tiene una función en este modelo).



4. Para apagar el ventilador de la canalización, ajuste la velocidad a 0.

6. LLENAR EL EMBUDO CON PELLETS

6.1 EL COMBUSTIBLE



No utilice otro tipo de combustible que los pellets de madera. No está permitido usar otro tipo de combustible como restos de madera con pegamento y/o disolventes, cualquier residuo de madera, cartón, combustible líquido -alcohol, petróleo, gasolina-, basura o residuos, etc.

En el mercado hay disponible pellets de diversas cualidades y diferentes propiedades. Los pellets de mala calidad afectan negativamente la eficacia de combustión, ensucian la estufa y pueden provocar situaciones peligrosas, en casos extremos.



El uso de pellets incorrectos (de mala calidad o de otro diámetro que el nombrado) puede dañar su estufa. Los daños provocados por el uso de pellets incorrectos no entran en la garantía.

Utilice únicamente pellets de madera de buena calidad con un diámetro de 6 mm y un largo de 30 mm como máximo. Hay diferentes tipos de pellets de madera de diversa calidad y propiedades disponibles en el mercado. Los pellets de una buena calidad se reconocen por las siguientes características:

- diámetro 6 mm.
- largo 30 mm como máximo.
- pellets de madera cumpliendo las normas 6mm DIN+ / Ö+ / EN+ o similares.
- bien prensado, sin restos de pegamento, resina o aditivos.
- la superficie brilla y es lisa
- uniformidad en el largo. Pobre en polvo
- proporción de humedad: < 10%
- proporción de cenizas: < 0,5%
- los pellets de buena calidad se hunden cuando se meten en el agua.

En general, un mal combustible se puede identificar de la siguiente manera:

- no tienen el diámetro de 6mm recomendado y/o tienen diámetros diferentes
- largos diferentes, un porcentaje más alto de pellets cortos
- la superficie muestra grietas verticales y/o horizontales

- alta proporción de polvo
- la superficie es opaca
- flota

El uso de un combustible de mala calidad puede provocar:

- mala combustión
- bloqueo frecuente de la caldera
- mayor consumo de pellets
- baja capacidad calorífica y menos eficacia
- suciedad en el cristal
- más cenizas y pellets que no prenden.
- más gastos de mantenimiento



Incluso si se usan pellets buenos estandarizados, es normal que haya diferencias en velocidad de combustión, producción de cenizas y la aparición de polvo. Si se usan un tipo de pellet diferente al que se usó durante la primera puesta en funcionamiento, un técnico de servicio Qlima reconocido tiene que volver a regular la estufa.



Guarde y transporte los pellets en un lugar absolutamente seco. Los pellets de madera se pueden hinchar considerablemente cuando entran en contacto con el agua.

Póngase en contacto con un vendedor Qlima o un instalador Qlima certificado para obtener más información sobre pellets.

6.2 CÓMO LLENAR EL EMBUDO DE PELLETS

Abra la tapa del embudo de pellets en la parte superior de la estufa y llene cuidadosamente el embudo con 3/4 de pellets. Procure que no caiga ningún pellet en la estufa. Después cierre la tapa.



No toque nunca ninguna pieza móvil dentro del embudo de pellets. Para evitar que usted toque piezas móviles dentro del embudo de pellets, es mejor que apague totalmente la estufa desenchufándola.



Si hubiera que rellenar el embudo cuando la estufa está operativa, procure que los pellets y/o la bolsa no entre en contacto con las partes calientes de la estufa. Esto podría provocar una situación peligrosa. Procure no tocar nunca ninguna pieza móvil dentro del embudo de pellets.

7. MANTENIMIENTO

Debido al calor, la ceniza y los residuos que surgen por la incineración del combustible, es necesario que tanto el usuario final como un técnico autorizado realicen tareas periódicas de limpieza y mantenimiento. La limpieza periódica y con cuidado de la estufa es importante para la seguridad y para el funcionamiento eficaz y al mismo tiempo aumenta la vida útil de la estufa. No utilice un estropajo de acero, cloruro de hidrógeno o cualquier otra sustancia abrasiva, agresiva o corrosiva para la limpieza dentro o fuera

de la estufa. Especialmente después de haber estado mucho tiempo sin usarse, hay que controlar la estufa y el sistema de chimeneas por si hay bloqueos.

Debe limpiar la vasija del quemador, el cristal de la estufa y la bandeja recoge cenizas antes de cada uso. Esto es muy importante para un funcionamiento correcto y seguro. Esto es algo que debe tenerse en cuenta, ya que puede olvidarse fácilmente, sobre todo si utiliza la programación del temporizador o el control WiFi.

7.1 MANTENIMIENTO A REALIZAR POR EL USUARIO (FINAL)



Realice las tareas de mantenimiento en la estufa una vez que haya controlado que la estufa se haya enfriado totalmente por dentro y por fuera.



Antes de realizar tareas de mantenimiento, desenchufe siempre la estufa.

Tarea	Frecuencia*
Limpiar el exterior de la estufa	Cada dos semanas
Limpiar el cristal	Antes de cada arranque También cuando se arranque con el temporizador
Limpiar el brasero	Antes de cada arranque También cuando se arranque con el temporizador
Limpiar la bandeja de cenizas	Cuando la bandeja esté llena y antes de cada inicio. También cuando se arranque con el temporizador
Limpieza del conmutador de calor	Diariamente
Limpieza del foco de la hoguera	Cada dos semanas
Comprobar el cierre de la portezuela	Dos veces al año, la primera vez al principio de la temporada y/o cuando se hayan consumido 2500 kg de pellets
Limpieza de embudo y el sistema de tornillo	Una vez al mes y/o cuando se hayan consumido 2500 kg de pellets
Limpieza del tubo de entrada de pellets	Una vez a la semana

7.2 LIMPIAR EL EXTERIOR DE LA ESTUFA

Limpie la superficie de la estufa con agua (caliente) y jabón. No utilice ningún producto de limpieza abrasivo o con un disolvente como base, esto podría dañar la última capa de la superficie.

7.3 LIMPIEZA DEL CRISTAL



Hay que limpiar el cristal de la portezuela de la estufa antes de cada arranque para evitar la combustión de hollín y partículas de ceniza.

El cristal es resistente al calor, pero puede resquebrajarse con los cambios bruscos de temperatura. Deje que el cristal se enfríe totalmente antes de limpiarlo. Utilice un limpiador normal de cristales y paños de limpieza.



Limpie el cristal únicamente cuando la estufa esté totalmente fría.

7.4 LIMPIEZA DEL BRASERO CON BANDEJA DE CENIZAS



El brasero con la bandeja de cenizas se tienen que limpiar antes de cada arranque.

1. Saque el brasero y la bandeja de cenizas de la caldera. Vea ilustración 16 y 17.
2. Limpie la bandeja de cenizas.
3. Limpie el brasero y la rejilla con un cepillo o aspiradora. Si los agujeros de la rejilla están bloqueados, utilice un objeto puntiagudo para destaponarlos (vea ilustración 18).
4. Limpie el espacio debajo del brasero y de la bandeja de cenizas con una aspiradora.



Es esencial que los agujeros no estén bloqueados en la rejilla de la caldera para que los pellets se puedan incinerar bien.

5. Vuelva a colocar el brasero y la bandeja de cenizas en la estufa. Procure que vuelva a colocar el brasero de la forma correcta. Coloque la gran apertura en la barra de ignición (como se indica en las ilustraciones 19 y 20). Si el brasero se coloca incorrectamente, la estufa no se encenderá.

7.5 LIMPIEZA DEL CONMUTADOR DE CALOR

Hay que limpiar diariamente el conmutador de calor con ayuda de una rascadera. Procure que la estufa esté apagada y la puerta cerrada. Mueva el mando de la rascadera, montada en la rejilla de salida (vea ilustración 21) hacia delante y después hacia atrás. Repita este paso 5 o 6 veces hasta que la rascadera se mueva sin encontrar resistencia.

7.6 LIMPIEZA DEL FOCO DE LA HOGUERA

Limpie primero el conmutador de calor (vea apartado 7.5 Limpieza del conmutador de calor).

1. Retire el brasero con la bandeja de cenizas. Vea el apartado 7.4.
2. Retire el protector refractario, que se encuentra en la parte superior de la estufa.
 - a. Suba el protector refractario por la parte delantera (ilustración 22) hasta que se suelten los puntos de fijación 2 (ilustración 23). A continuación mueva el protector refractario hacia delante para soltar también el punto de fijación 1 (ilustración 23).
 - b. Mueva la parte trasera del protector refractario hacia abajo (ilustración 24).
 - c. Empuje hacia arriba el lateral izquierda en la dirección de la flecha 1 (ilustración 25) y gire el lateral derecho hacia abajo en la dirección de la flecha 2 (ilustración 25).
 - d. Saque a continuación el protector refractario de la caldera.
3. Después desmonte las placas internas del foco de la hoguera.
 - a. Quite los tornillos 1 y 2 (ilustración 26).
 - b. Suelte las placas con ayuda de un destornillador (ilustración 27).

- c. Tire de la placa hacia delante en dirección de la puerta y retírela del foco de la hoguera. Repita esta operación para las placas de la derecha (ilustración 28 y 29).
 - d. Retire la mampara de la parte posterior del foco de la hoguera, tirando hacia delante. Si hiciera falta, use un destornillador. Retire la mampara de la estufa (ilustración 30).
 - e. Retire las mamparas en la parte izquierda y derecha. Deslice la mampara lateral unos 2 cm hacia delante en la dirección de la puerta hasta que pase la parte que se indica con una flecha (ilustración 31).
 - f. Mueva después la parte superior de la mampara hacia la mitad del foco de la hoguera y sáquela de la estufa. Repita este procedimiento con la mampara a la derecha para sacarla del foco de la hoguera de la estufa (ilustración 32).
 - g. Retire la placa de base a la derecha. Súbala con ayuda de un destornillador y saque la placa de la estufa (ilustración 33).
 - h. Retire la placa de base a la izquierda deslizándola horizontalmente primero 3 cm hacia la derecha para poder sacarla después del foco de la hoguera (ilustración 34 y 35).
4. Limpie el foco de la hoguera, la parte debajo del brasero y las placas con un cepillo y una aspiradora.
 5. Después de la limpieza vuelva a colocar en el foco de hoguera todas las piezas que haya sacado en orden inverso.

7.7 COMPROBAR EL CIERRE DE LA PORTEZUELA DELANTERA

Compruebe el cierre de la puerta, controlando que no tenga fugas o daños, al menos dos veces al año, la primera vez antes de que empiece la temporada. Si hiciera falta, deje que un técnico Qlima certificado sustituya el cierre de la portezuela. Utilice únicamente piezas de repuesto originales Qlima.

7.8 LIMPIEZA DE EMBUDO Y EL MECANISMO DE TORNILLON

Limpie el embudo y el mecanismo de tornillo una vez al mes.

1. Retire la rejilla de seguridad del embudo de pellets.
2. Vacíe el embudo para pellets.
3. Limpie el embudo de pellets y la parte visible del mecanismo de tornillo con una aspiradora (ilustración 36).
4. Vuelva a colocar la rejilla de protección en su sitio.
5. Llene el embudo con pellets.

7.9 LIMPIEZA DEL TUBO DE ENTRADA PARA PELLETS

Limpie el tubo de entrada para pellets una vez por semana con un cepillo de cerdas duras y redondas (ilustración 37). El tubo de entrada se encuentra en la caldera de la estufa. En el tubo de entrada se puede formar creosota, con lo que se ensucia bastante y se puede quedar incluso taponado con los pellets.

7.10 MANTENIMIENTO A REALIZAR POR UN TÉCNICO CERTIFICADO

Tarea	Frecuencia*
Inspección y mantenimiento profesional general de la estufa (y el conducto de humos)	Dos veces por temporada, la primera vez al principio de la temporada y/o después de 900 horas de combustión cuando la estufa indique SERV
Limpieza/barrido de la chimenea/sistema de humos	Dos veces por temporada, la primera vez al principio de la temporada
Sustitución de piezas que no se nombran en este manual	Cuando se haya constatado un daño
Comprobación de la conexión de la estufa a la chimenea / el conducto de humos	Dos veces por temporada, la primera vez al principio de la temporada y/o después de 900 horas de combustión cuando la estufa indique SERV
Todas las demás actividades de mantenimiento que no se nombran específicamente en este manual.	Una vez por temporada, la primera vez al principio de la temporada
Limpieza del ventilador de espacio/de humos	Dos veces por temporada, la primera vez al principio de la temporada y/o después de 900 horas de combustión cuando la estufa indique SERV
Limpieza de la estufa por dentro y por fuera	Una vez por temporada o después de 900 horas, cuando la estufa indique «SERV»
Engrasar el reductor del mecanismo de tornillo para pellets	Una vez por temporada, al final de la temporada
Limpieza de la cámara de humos	Una vez por temporada, al final del invierno o después de 900 horas de uso, cuando la estufa indique «SERV»
Control del elemento de ignición	Una vez por temporada
Limpieza del conmutador de calor por el lado del aire	Una vez por temporada o después de 900 horas, cuando la estufa indique «SERV»
Limpieza del conmutador de calor por el lado del humo	Una vez por temporada o después de 900 horas, cuando la estufa indique «SERV»
Comprobar el sistema electrónico como el cableado PCB, los sensores y los dispositivos de seguridad.	Una vez por temporada o después de 900 horas, cuando la estufa indique «SERV»
Comprobar las tuberías de silicona del sensor de presión	Una vez por temporada o después de 900 horas, cuando la estufa indique «SERV»
Comprobación de cierres de puerta y si hace falta sustituirlos.	Dos veces por temporada, la primera vez al principio de la temporada o después de 900 horas, cuando la estufa indique «SERV»
Probar la estufa en todos los niveles, los 5	Una vez por temporada o después de 900 horas, cuando la estufa indique «SERV»
Comprobar los dispositivos de seguridad	Una vez por temporada o después de 900 horas, cuando la estufa indique «SERV»

(*) La frecuencia indicada es lo mínimo. La legislación local y/o el contrato de su seguro tienen prioridad dependiendo de cual sea el más estricto. Si se usa la estufa de forma intensivamente, hay que limpiar la chimenea con más regularidad.

8. SERVICIO TÉCNICO, PIEZAS DE REPUESTO ORIGINALES

Antes de que la estufa salga de la fábrica, pasa controles estrictos y se pone en funcionamiento. Cualquier tarea de reparación o puesta en marcha por primera vez que pudieran parecer necesarias durante o después de la instalación las tiene que realizar un técnico de calefacción autorizado por Qlima. Las piezas de repuesto originales solo se pueden conseguir a través de nuestros centros de Servicio Técnico y puntos autorizados de venta.

Tenga a mano el modelo y número de serie antes de ponerse en contacto con su distribuidor, el centro de Servicio Técnico o el técnico de calefacción autorizado por Qlima.

Utilice únicamente piezas de reserva originales Qlima. Si usa otras piezas de reserva que no sean las originales Qlima invalida la garantía.

9. SOLUCIONADOR DE PROBLEMAS

9.1 RESETEO DESPUÉS DE UNA AVERÍA

Antes de resetear después de una avería, consulte la lista de averías (apartado 9.2) y siga las instrucciones. Reseteo la estufa pulsando el botón 3 (vea la ilustración 2) de la pantalla y dejándolo pulsado 3 segundos.

Si después del reseteo de la avería, sigue apareciendo el aviso, consulte con su distribuidor.

9.2 LISTADO DE AVERÍAS

PROBLEMA	CAUSA	SOLUCIÓN
El panel de control no arranca	La estufa no recibe corriente	Compruebe que esté enchufada
	El fusible del circuito impreso se ha quemado	Sustituya el fusible Únicamente lo puede hacer un técnico aprobado por Qlima
	El panel de control está averiado	Sustituya el panel de control Únicamente lo puede hacer un técnico aprobado por Qlima
	El panel de control está averiado	Sustituya el cable plano. Únicamente lo puede hacer un técnico aprobado por Qlima
	El circuito impreso está averiado.	Sustituya el circuito impreso. Únicamente lo puede hacer un técnico aprobado por Qlima
	El interruptor principal no está encendido	Encienda el interruptor principal

La estufa se apaga, aparece la alarma «AlAr no FirE»	El embudo de pellets está vacío	Rellene el embudo con pellets
	El brasero está sucio	Limpie el brasero.
	El motor del sistema de tornillo está averiado.	Sustituya el motor del sistema de tornillos. Únicamente lo puede hacer un técnico aprobado por Qlima
	El circuito impreso electrónico está averiado.	Sustituya el circuito impreso. Únicamente lo puede hacer un técnico aprobado por Qlima
	El sensor de temperatura no ha detectado el umbral de temperatura mínima para arrancar	Vacíe la caldera y vuelva a empezar, si el problema persiste. Póngase en contacto con un instalador aprobado por Qlima si el problema persiste.
	No llega suficiente aire de combustión al fuego	Compruebe lo siguiente (usuario final): - Posible obstrucción del tubo de entrada del aire de combustión en la parte trasera de la estufa. Limpie el tubo de entrada con aire limpio. - Los agujeros de la rejilla de la caldera están obturados y/o la caldera está demasiado sucia o tiene demasiada ceniza. Hay que limpiarla. Únicamente lo puede hacer un técnico aprobado por Qlima - El conmutador de calor dentro de la estufa está sucio. Limpie el conmutador de calor
	Los pellets de madera no son de buena calidad	Pruebe con pellets de madera de mejor calidad
	El sistema de tornillo está bloqueado	Desenchufe la estufa. Retire la rejilla de protección en el depósito, vacíelo. Limpie con cuidado las partes visibles del sistema de tornillo. Vuelva a colocar la rejilla de protección y arranque de nuevo la máquina. Póngase en contacto con un instalador aprobado por Qlima si el problema persiste

A los 15 minutos de arrancar, aparece el siguiente aviso en la estufa: «ALARM NO ACC»	El mecanismo de ignición está averiado	Sustituya el mecanismo de ignición Únicamente lo puede hacer un técnico aprobado por Qlima
	El sensor de temperatura no ha detectado el umbral de temperatura mínima para arrancar	Vacíe la caldera y vuelva a empezar, si el problema persiste. Póngase en contacto con un instalador aprobado por Qlima si el problema persiste.
	La temperatura exterior es demasiado baja.	Vacíe la caldera y vuelva a empezar. Póngase en contacto con un instalador aprobado por Qlima si el problema persiste.
	Los pellets de madera están húmedos	Utilice únicamente pellets de madera seca
	El sensor de temperatura está averiado.	Sustituya el sensor. Únicamente lo puede hacer un técnico aprobado por Qlima
	El circuito impreso electrónico está averiado.	Sustituya el circuito impreso electrónico. Únicamente lo puede hacer un técnico aprobado por Qlima
	El depósito está vacío.	Llene el embudo para pellets.
Los pellets de madera no llegan a la caldera	El sistema de tornillo está bloqueado	Desenchufe la estufa. Retire la rejilla de protección en el depósito, vacíelo. Limpie con cuidado las partes visibles del sistema de tornillo. Vuelva a colocar la rejilla de protección y arranque de nuevo la máquina. Póngase en contacto con un instalador aprobado por Qlima si el problema persiste.
	El motor del sistema de tornillo está dañado.	Sustituya el motor. Únicamente lo puede hacer un técnico aprobado por Qlima
	El depósito está vacío.	Llene el embudo para pellets.
El fuego tiene una llama débil y naranja. Los pellets no se queman bien y/o el cristal se ennegrece (demasiado) rápido.	La salida/conducto de humos/chimenea está bloqueado	Deje que un deshollinador autorizado limpie inmediatamente la salida/el conducto de humos/chimenea. Póngase en contacto con un deshollinador.
	El brasero está sucio	Limpie el brasero.
	La estufa está bloqueada por dentro.	Hace falta hacer tareas de mantenimiento en la estufa. Únicamente lo puede hacer un técnico aprobado por Qlima
	El extractor de humos está dañado	Los pellets de madera se pueden quemar gracias al tiro natural del humo de la chimenea. Sustituya inmediatamente el ventilador dado que esta situación puede afectar su salud. Únicamente lo puede hacer un técnico aprobado por Qlima.
	Los pellets de madera no son de buena calidad.	Pruebe con pellets de madera de mejor calidad.
La estufa no está bien regulada	Regule la estufa. Únicamente lo puede hacer un técnico aprobado por Qlima	

El ventilador de recirculación del aire de la habitación sigue funcionando cuando la estufa está vacía	El circuito impreso electrónico está averiado.	Sustituya el circuito impreso. Únicamente lo puede hacer un técnico aprobado por Qlima
Hay cenizas en el suelo alrededor de la estufa. Los conductos no están herméticos al aire	Los conductos no están herméticos al aire	Únicamente lo puede hacer un especialista en chimeneas certificado: Los conductos de humo que no son herméticos, pueden ser peligrosos para su salud. Cierre las juntas del conducto inmediatamente (con Loctite 598 o producto similar) y/o sustituya los conductos.
	El cierre de la puerta está roto, gastado o dañado	Sustituya el cierre. Únicamente lo puede hacer un técnico aprobado por Qlima
La estufa está con la misma potencia, la pantalla muestra: «Eco».	Se ha alcanzado la temperatura de espacio deseada.	Esto no es un error. La estufa funciona en modo eco. Esta función se puede modificar con un mando a distancia
En la pantalla aparece «SERV»	No es una avería. La estufa lleva 900 horas en usa y necesita que se le hagan tareas de mantenimiento. La estufa seguirá funcionando.	La estufa necesita mantenimiento. Póngase en contacto con un técnico de servicio Qlima reconocido. Realizará tareas de mantenimiento en la estufa y reseteará el aviso.
En la pantalla aparecer «Atte»	Se está intentando arrancar la estufa cuando está todavía en la fase de enfriamiento.	Espere a que termine con la fase de enfriamiento antes de volver a arrancar la estufa.

La estufa se apaga. El aviso de alarma que aparece es "error presión salida (AL 8)" y uno de los pilotos ALF y ALC del panel de control o ambos empiezan a brillar.	El sensor/interruptor de presión está averiado	Sustituya el interruptor de presión. Únicamente lo puede hacer un técnico aprobado por Qlima
	La salida/el conducto de humos/la chimenea está bloqueado/a.	Deje que un deshollinador autorizado limpie inmediatamente la salida/el conducto de humos/chimenea. Póngase en contacto con un deshollinador autorizado.
	El circuito impreso electrónico está averiado.	Sustituya el circuito impreso electrónico. Únicamente lo puede hacer un técnico aprobado por Qlima
	Chimenea demasiado larga	Consulte un especialista en chimeneas para que le compruebe si la chimenea cumple con la legislación. Consulte con un técnico aprobado por Qlima para saber si la chimenea es apta para la estufa.
	Condiciones climáticas desfavorables	Cuando el viento sopla muy fuerte, puede haber una presión negativa en la chimenea. Compruébelo y vuelva a arrancar la estufa.
	La estufa se ha sobrecalentado	Temperatura de la habitación es demasiado alta Abra las puertas de otras habitaciones. Póngase en contacto con un técnico aprobado por Qlima si el problema persiste.
		El termostato de seguridad de la estufa se ha saltado. Deje que la estufa se enfríe y resetee a continuación el termostato de seguridad retirando la cubierta (ilustración 38) y pulsando el botón de reseteo (ilustración 39).
	El ventilador de recirculación del aire de la habitación está averiado	Sustituya el ventilador. Únicamente lo puede hacer un técnico Qlima aprobado
	Caída de corriente temporal	Una caída de corriente cuando la estufa está en funcionamiento puede llevar a un sobrecalentamiento de la parte interior de la estufa. Deje que la estufa se enfríe y vuelva a arrancarla.
El termostato de seguridad está averiado	Sustituya el termostato de seguridad. Únicamente lo puede hacer un técnico aprobado por Qlima	
La estufa se apaga. El mensaje de alarma que aparece es "sensor salida (AL 4)"	El sensor de temperatura de la salida de humos está averiado.	Sustituya el sensor. Únicamente lo puede hacer un técnico aprobado por Qlima
	El cableado del sensor de humos está suelto	Repare el cableado. Únicamente lo puede hacer un técnico aprobado por Qlima

La pantalla muestra "HOT CARD"	La temperatura del circuito impreso es demasiado elevada.	Procure que la estufa se enfríe y vuelva a encenderla. Si el problema persiste, contacte con su distribuidor.
En la pantalla aparece «Cool Fire»	La estufa se ha apagado de forma manual, por el temporizador o el modo ahorro. La estufa está en la fase de enfriamiento.	No es una avería. La fase de enfriamiento se parará automáticamente cuando la estufa se haya enfriado lo suficiente.
	Corte de corriente	Después de que la se haya arreglado el problema de la corriente, arranque la estufa en la fase enfriamiento. Solucione el problema antes de reiniciar la estufa.
En la pantalla aparece «error salida ventilador (AL 4)»	El ventilador de humos está averiado o el circuito impreso no puede medir la velocidad de contorno del ventilador	El ventilador de humos, el circuito impreso o el sensor de velocidad de contorno está averiado o el cableado está averiado o suelto. Repare el fallo. Únicamente lo puede hacer un técnico aprobado por Qlima.

10. TECHNISCHE DATA

Modelo		Fura 90
Modelo estufa		Pellets de madera
Potencia térmica directa (*)	kW	3,0 - 8,7
Consumo eléctrico (encendido / operación normal)	W	300 / 115
Tensión	V/Hz	230/~50
Eficiencia útil a capacidad nominal / capacidad reducida (*)	%	89,5 / 91,3
Proporción de CO con 13% de O ₂ capacidad nominal / reducida (*)	%	0,004 / 0,015
Emisiones resultantes de la calefacción de espacios a potencia calorífica nominal (13% O ₂)	mg/Nm ³	12
Para espacios de hasta**	m ³	250
Diámetro de salida del humo	mm	80
Temperatura de los gases de humo con capacidad nominal / reducida	°C	145,9 / 84,4
Tiro necesario de la chimenea	Pa	12
Válvula solenoide necesaria para chimenea		Posiblemente ***
Se puede aplicar en una combinación de chimenea con un conducto de humo		No
Tipo de carburante (****)		Ø 6 mm Din+/Önorm+/EN+
Largo nominal / diámetro del combustible	mm	30 / 6
Contenido del embudo de pellets	kg	13
Autonomía (min-máx)	h	6,5 - 18
Ventilador de recirculación		Ja
Filtro de aire		Nee
Peso neto	kg	82

(*) Según EN14785

(**) a título indicativo, diferencias por país/región

(***) A determinar por un instalador profesional autorizado.

(****) Use solo el combustible recomendado

11. CONDICIONES DE LA GARANT

Su estufa cuenta con una garantía de 24 meses desde la fecha de compra. Dentro de este plazo se arreglarán todos los fallos de material o fabricación gratis y según las condiciones:

1. Rechazamos expresamente cualquier responsabilidad o remuneración, incluidos los gastos por daños y perjuicios.
2. Cualquier posible reparación o sustitución de piezas dentro del plazo de garantía no implica una prórroga del plazo de garantía.
3. La garantía se invalida si se realizan modificaciones en la estufa, se usan piezas de repuesto no originales o las reparaciones las realiza un tercero.
4. La garantía no cubre las piezas que sufren un desgaste normal o con una vida útil más corta que el citado plazo de garantía como juntas, cierres, materiales ignífugos, cristal*, detalles y cerámica pintados, etc.
5. La garantía solo es válida si se presenta un comprobante de compra con la fecha y que no se haya modificado.
6. La garantía no es válida para daños provocados por acciones que no cumplen con las instrucciones de uso de este manual, que sean por negligencia o por el uso del tipo incorrecto de combustible. El uso de un mal combustible puede ser incluso peligroso**.
7. Los gastos de transporte y los riesgos durante el transporte de la estufa o las piezas correspondientes corren a cargo siempre del comprador.
8. La garantía tendrá validez solo si la instalación de la estufa la realiza un instalador profesional (preferiblemente autorizado por Qlima) y se sigue el protocolo firmado correspondiente.

Para evitar cualquier gasto innecesario, le recomendamos que primero lea este manual atentamente. Si aquí no encuentra ninguna solución, consulte su distribuidor o instalador.

* El cristal de la estufa es resistente al calor y puede soportar temperaturas más altas que las que pueda haber en la estufa. Esto significa que el daño que pueda soportar el cristal de la estufa solo se puede deber a causas que no entran en la responsabilidad del fabricante/distribuidor. Es por eso que la garantía no cubre los daños del cristal de la estufa.

** Las partículas muy inflamables pueden causar una combustión incontrolable, por lo que pueden saltar llamas fuera de la estufa. Si esto ocurriera, no intente nunca mover la estufa, apáguela inmediatamente. En caso de emergencia, utilice un extintor del tipo B: un extintor de dióxido de carbono o nieve carbónica.

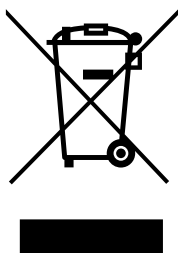

No deseche ningún dispositivo electrónico junto a los residuos habituales. Utilice los contenedores e instalaciones adecuadas para la recogida de este tipo de materiales. Consulte la normativa vigente y contacte con la administración correspondiente para obtener información acerca de las instalaciones de recogida disponibles. Si algún dispositivo electrónico se desecha en un vertedero o basurero no adecuado, alguna sustancia peligrosa podría filtrarse en la tierra y aparecer posteriormente en la cadena de alimentación, pudiendo dañar su estado de salud. Al sustituir un electrodoméstico o dispositivo electrónico por un modelo nuevo, el establecimiento minorista está obligado por ley a recoger y desechar adecuadamente dicho dispositivo sin carga económica alguna para el cliente. No tire las baterías al fuego, podrían explotar o derramar líquidos peligrosos. Si sustituye o destruye el mando a distancia, saque las baterías y disponga de ellas según la normativa vigente ya que son dañinas para el medio ambiente.

**COMPONENTES
IMPORTANTES**

- 1 Vitre
- 2 Moto-réducteur de la vis sans fin
- 3 Vis sans fin
- 4 Tube d'aspiration d'air de combustion
- 5 Décharge des gaz de combustion
- 6 Sonde à fumée
- 7 Manostat
- 8 Extracteur de fumée
- 9 Couvercle de la trémie à combustible
- 10 Panneau de commande
- 11 Trémie à combustible / Trémie à granulés
- 12 Couvercle de maintenance
- 13 Ventilateur de circulation d'air
- 14 Interrupteur marche / arrêt
- 15 Activateur manuel
- 16 Carte circuit électronique
- 17 Chambre à fumée
- 18 Porte du foyer
- 19 Brasero
- 20 Tiroir à cendre
- 21 Ventilateur pour pièce supplémentaire

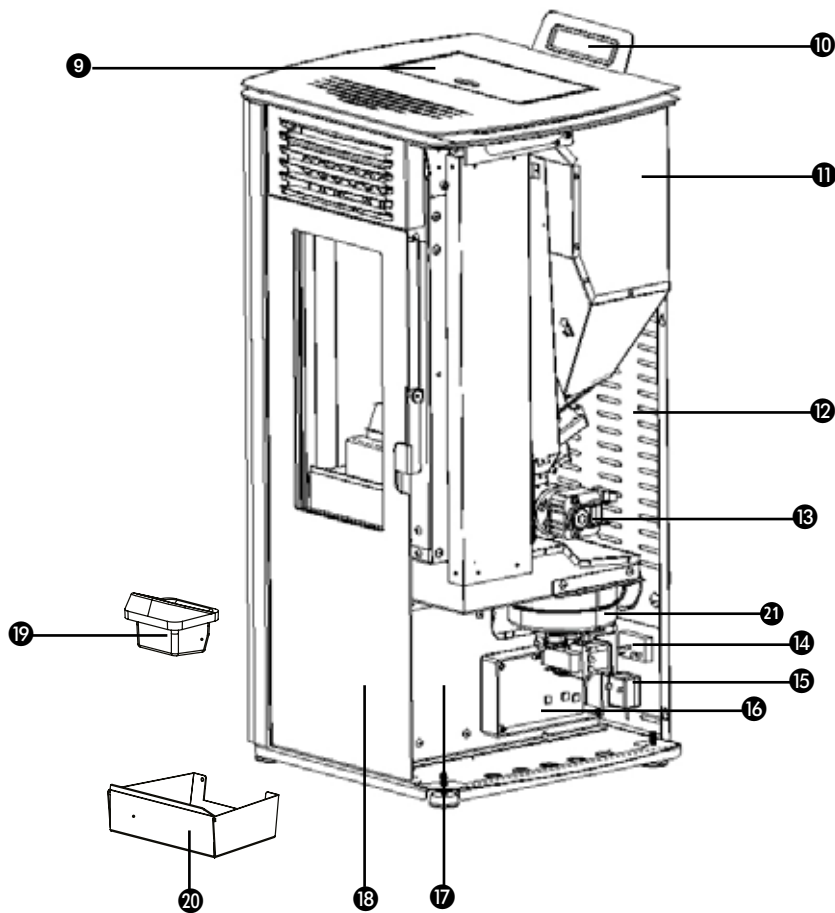
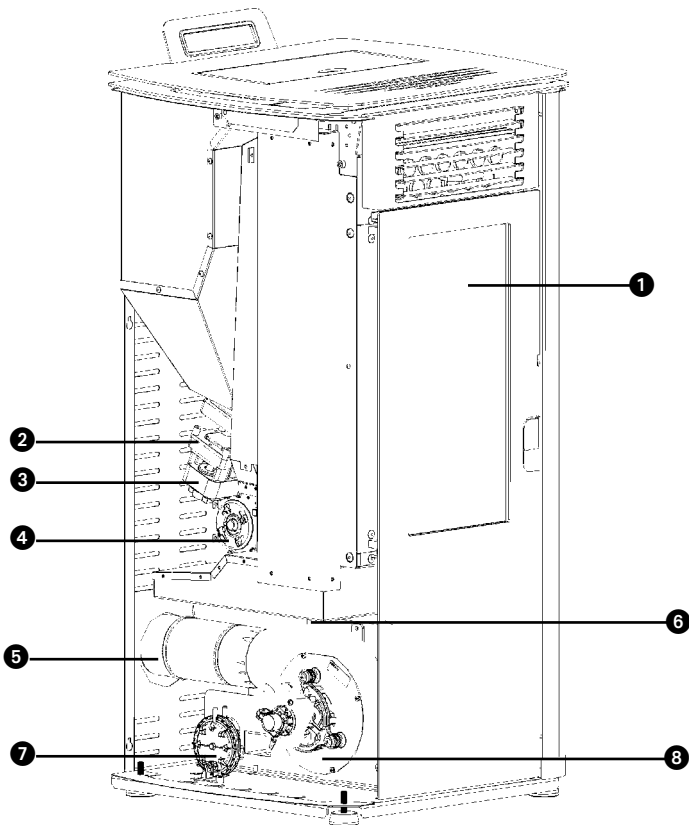

1. LISEZ PRÉALABLEMENT LE MANUEL D'UTILISATION

2. EN CAS DE DOUTE, CONTACTEZ VOTRE REVENDEUR.

Madame, Monsieur,

Toutes nos félicitations pour l'achat de votre poêle Qlima. Vous venez d'acquérir un produit de haute qualité qui vous procurera confort et plaisir pendant de longues années, à condition de l'utiliser de façon responsable et correcte.

Pour assurer à votre produit de chauffage Qlima une durée de vie et une sécurité d'utilisation maximum, lisez attentivement ce manuel avant utilisation et conservez-le pour pouvoir le consulter ultérieurement.

Nous vous informons que le fabricant garantit votre appareil pendant 24 mois sur tous les matériaux et éventuels défauts de fabrication.

Nous vous souhaitons beaucoup de confort avec votre Qlima !

Cordialement,

PVG Holding b.v.
Service Clients

1. INSTRUCTIONS DE SÉCURITÉ
2. COMMENT AGIR DANS UNE SITUATION D'URGENCE OU EN CAS DE FEU DE CHEMINÉE
3. PREMIÈRE MISE EN SERVICE
 - 3.1 À faire avant et pendant la première mise en service
4. UTILISATION NORMALE DU POÊLE
 - 4.1 Informations affichées
 - 4.2 Procédure de démarrage normal
 - 4.3 Procédure de démarrage inhabituelle
 - 4.4. Réglage de la température
 - 4.5 Changer le rendement calorifique du poêle
 - 4.6 Arrêt normal
 - 4.7 La télécommande
 - 4.8 Remplacement des piles de la télécommande
 - 4.9 Menu paramètres.
5. FONCTIONNEMENT EN CAS DE CANALISATION
6. REMPLISSAGE DE LA TRÉMIE DE GRANULÉS
 - 6.1 Le combustible
 - 6.2 Remplissage de la trémie de granulés
7. ENTRETIEN
 - 7.1 Opérations d'entretien par l'utilisateur
 - 7.2 Nettoyer les surfaces intérieures et extérieures du poêle
 - 7.3 Nettoyer la vitre
 - 7.4 Nettoyer l'âtre et cendrier
 - 7.5 Nettoyage de l'échangeur de chaleur
 - 7.6 Nettoyage du foyer
 - 7.7 Vérification de l'étanchéité de la porte coupe-feu
 - 7.8 Nettoyage de la trémie à granulés et de la vis en auge
 - 7.9 Nettoyage du tube d'alimentation de pellets
 - 7.10 Opérations d'entretien par un technicien agréé
8. SERVICE TECHNIQUE, PIÈCES DÉTACHÉES D'ORIGINE
9. PANNES ET SOLUTIONS
 - 9.1 Réinitialisation lors d'une panne
 - 9.2 Liste des pannes
10. DONNÉES TECHNIQUES
11. CONDITIONS DE GARANTIE



Toutes les illustrations auxquelles il est fait référence dans ce manuel se trouvent à la fin du manuel.

1. INSTRUCTIONS DE SÉCURITÉ



NOTE! Toutes les images de ce manuel et sur l'emballage ne sont pas contractuelles, elles ont uniquement une fonction d'illustration. Votre appareil peut être différent de celui des illustrations.



Le non respect des instructions comme mentionnées dans ce manuel peut provoquer des situations dangereuses et annule l'application de la garantie.

Installez cet appareil uniquement s'il est conforme aux normes, lois et réglementations locales/nationales. Ce poêle est prévu pour le chauffage de pièces dans des maisons résidentielles et convient uniquement à des situations domestiques normales, en intérieur dans un salon, une cuisine et/ou un garage, à condition qu'ils soient secs. N'installez pas le poêle dans des chambres ou des salles de bain.

Pour que votre appareil soit performant et pour votre sécurité, il est extrêmement important que le poêle soit installé correctement. Pour cela :

- Ce poêle doit être installé par un technicien Qlima agréé en chauffage et génie climatique. La garantie est seulement applicable si le poêle est installé par un professionnel Qlima agréé. Les instructions d'utilisation figurant dans ce manuel peuvent varier selon la législation locale et/ou régionale. Si c'est le cas, la règle la plus

contraignante s'applique. Le fabricant et le revendeur déclinent toute responsabilité si l'installation de l'appareil n'est pas en conformité avec les lois et réglementations locales et/ou en cas de ventilation incorrecte et/ou d'utilisation inappropriée de l'appareil.

- Le poêle doit être installé dans une pièce où la conception du bâtiment et l'utilisation de la pièce n'entravent en aucun cas sa sécurité d'utilisation.

Si vous rencontrez des problèmes avec votre poêle ou si vous avez des difficultés avec la compréhension de ce manuel contactez systématiquement votre revendeur.

- La combustion du bois a besoin d'oxygène (donc d'air).



Veillez à ce que le conduit d'arrivée d'air de combustion puisse toujours aspirer de l'air frais de l'extérieur.

- Ne couvrez jamais les entrées et sorties d'air de l'appareil. Vérifiez fréquemment l'absence de saletés dans la prise d'air.
- Utilisez un équipement adéquat pour transporter le poêle. Le non respect de cette recommandation peut conduire à des blessures corporelles et/ou un endommagement du poêle.
- Ne placez aucun objet et/ou matériaux inflammables à moins de 400 mm des côtes et à moins de 200 mm de l'arrière du poêle et à moins de 1000 mm de l'avant de poêle.

- Le poêle n'est pas conçu pour être encastré. Gardez un espace libre de 200 mm entre l'arrière/les côtés du poêle et les murs non combustibles.
- La surface du poêle peut être très chaude lorsqu'il est allumé. Ne laissez JAMAIS des enfants seuls dans la pièce avec le poêle. Surveillez les enfants et assurez-vous qu'ils ne jouent pas avec le poêle.
- Ce poêle ne doit pas être utilisé par des enfants, ni par des personnes dont la mobilité, les capacités sensorielles ou mentales sont limitées, ni par des personnes sans expérience ni connaissances de l'appareil, sauf si une personne responsable de leur sécurité leur a confié et expliqué le fonctionnement du poêle. Ne laissez jamais les personnes susmentionnées près de l'emballage sans surveillance. Les matériaux de l'emballage représentent un risque d'étouffement.
- Les enfants de moins de 3 ans doivent être tenus à l'écart à moins d'une surveillance continue.
- Les enfants entre 3 et 8 ans ne peuvent mettre en marche ou arrêter l'appareil qu'à condition que celui-ci ait été placé ou installé dans sa position de fonctionnement normale prévue et qu'ils soient surveillés ou aient reçu les consignes concernant l'utilisation de l'appareil de manière sécurisée et qu'ils comprennent les risques impliqués.
- Les enfants entre 3 et 8 ans ne doivent pas brancher l'appareil, le régler, le nettoyer ou effectuer l'entretien.
- La surface du poêle peut être très chaude

lorsqu'il est allumé. Utilisez une protection personnelle calorifuge telle que des gants de protection résistants à la chaleur lorsque vous utilisez le poêle.

- Pendant l'installation et l'entretien de la poêle, utilisez toujours les moyens de protection nécessaires, comme des lunettes de sécurité, des gants, etc...
- Soyez prudent lorsque vous remplissez la trémie du poêle avec des granulés alors que le poêle est (encore) chaud. Veillez à ce que le sac de granulés ne puisse pas prendre feu.
- Soyez prudents si vos vêtements sont inflammables, ils peuvent s'enflammer s'ils entrent en contact avec le foyer du poêle.
- N'utilisez jamais de solvants inflammables dans la pièce où le poêle est allumé. Évitez le risque d'incendie en retirant de la pièce tous les solvants inflammables et les matériaux combustibles.
- Le poêle est lourd. Avant son installation, faites vérifier la capacité de charge de votre sol par un expert.
- Utilisez uniquement des granulés de bois de bonne qualité exempts de résidus de colle, de résine ou d'adjuvant. Diamètre 6 mm. Longueur max. 30 mm.
- N'utilisez pas d'autres combustibles que les granulés de bois recommandés. Tous les autres combustibles tels que les copeaux de bois avec de la colle et/ou des solvants, les résidus de bois en général, le carton, les combustibles liquides, l'alcool, l'essence, le gasoil, les déchets ou rebuts, etc. sont interdits.
- L'utilisation de mauvais combustible, de

combustible humide ou peint peut provoquer la formation de condensation et/ou de suie dans le conduit de fumée ou dans le foyer du poêle. Ceci réduit les performances du poêle et peut provoquer des situations dangereuses.

- Faites ramoner et nettoyer régulièrement le conduit de fumée en respectant la législation locale ou les prescriptions de votre assurance. En l'absence de législation et/ou prescription d'assurance, veillez à ce que tout le système (y compris le conduit de fumée) soit vérifié et entretenu par un spécialiste agréé au moins deux fois par an (la première fois au début de la saison de chauffage). Si vous utilisez le poêle de façon intensive, faites nettoyer la totalité du système (y compris le conduit de fumée) plus fréquemment.
- N'utilisez pas le poêle comme barbecue.



Ne branchez qu'un seul poêle par conduit de fumée sinon des situations dangereuses peuvent se produire.

Ce poêle nécessite également une alimentation électrique. Veuillez lire attentivement les avertissements et remarques suivantes :

- N'utilisez jamais un cordon électrique endommagé.
- Si votre cordon électrique est endommagé, faites-le remplacer par votre fournisseur ou un centre de service/réparation agréé.
- Ne pincez/pliez jamais le cordon électrique.
- Veillez à ce que le cordon électrique ne touche aucune partie chaude du poêle.
- Ne branchez JAMAIS l'appareil avec une rallonge électrique. Si vous ne possédez pas de

prise reliée à la terre, faites-en installer une par un électricien agréé.

- Vérifiez le voltage du réseau. Cet appareil est uniquement conçu pour être branché sur des prises reliées à la terre de 230 V / ~50 Hz.



L'appareil DOIT toujours avoir un branchement à la terre. Ne branchez en aucun cas l'appareil si l'alimentation électrique n'est pas reliée à la terre.

- La prise doit toujours être facilement accessible lorsque l'appareil est branché.
- Ne placez pas l'appareil immédiatement sous une prise murale.

Avant de brancher l'appareil, vérifiez les points suivants :

- La puissance du réseau doit correspondre à celle indiquée sur la plaque de l'appareil.
- La prise et la fiche électrique doivent être adaptées à l'appareil.
- La fiche du cordon électrique doit être compatible avec la prise.



Une installation correcte est importante pour un fonctionnement en toute sécurité. Confiez-la à un installateur agréé ou faites-la vérifier et approuver par un professionnel qualifié avant la première utilisation. Ce professionnel certifié doit attester la conformité de l'ensemble de l'installation, y compris l'arrivée d'air, l'évacuation des gaz de fumées, le conduit de cheminée et l'installation électrique. Si vous ne le faites pas, vous augmentez le risque d'incendie et la garantie devient caduque. En outre, l'installation risque de ne pas être conforme aux conditions imposées par les pouvoirs publics ou les assurances.

- Ne couvrez jamais les entrées et sorties d'air de l'appareil.
- N'introduisez jamais d'objets dans les ouvertures de l'appareil.
- Veillez à ce que l'appareil n'entre jamais en contact avec de l'eau. Ne vaporisez pas d'eau sur l'appareil et ne l'immergez pas, sous peine de créer un court-circuit.
- Débranchez toujours l'appareil avant de le nettoyer, de changer un mécanisme ou une pièce.
- Débranchez toujours la prise électrique avant d'effectuer des travaux de maintenance sur le poêle.
- Débranchez toujours l'appareil lorsque vous ne l'utilisez pas.
- Il est interdit d'apporter des modifications à l'appareil. Vous pourriez créer des situations très dangereuses. Les modifications annulent également la garantie.

- Conservez précieusement le manuel d'installation et d'utilisation.
- En cas d'urgence, suivez toujours les indications des pompiers.

2. COMMENT AGIR DANS UNE SITUATION D'URGENCE OU EN CAS DE FEU DE CHEMINÉE

1. Arrêtez immédiatement le poêle en débranchant la prise du réseau électrique.
2. Éteignez le feu dans le poêle à l'aide d'un extincteur à CO₂, de sable, de soude ou de sel, pour minimiser la formation de fumée dans la pièce. N'utilisez jamais de l'eau pour éteindre le feu.
3. Dans le cas d'un feu de cheminée : Fermez le clapet de tirage (consultez les règlements, consignes, arrêtés et normes locaux/nationaux pour savoir si un tel clapet est autorisé) ou bouchez la cheminée avec un chiffon mouillé.



ATTENTION : la cheminée peut être très chaude. Lors du bouchage, portez toujours des gants résistant à la chaleur.

4. Avertissez immédiatement les pompiers.
5. Ventilez la pièce en ouvrant toutes les fenêtres et portes, afin de réduire la possible formation de monoxyde de carbone.

3. PREMIÈRE MISE EN SERVICE

La première mise en service doit être effectuée par un technicien de maintenance agréé de Qlima. Le poêle doit être réglé lors de la première mise en service afin d'obtenir un rapport air/combustible correct sur chacun des cinq niveaux de combustion. Le rapport correct dépend fortement du conduit de fumée monté et ne peut être réglé qu'après l'installation du poêle. Un mauvais rapport air/combustible peut causer des dommages importants au poêle et augmentera la consommation de combustible.



Ne modifiez jamais vous-même les paramètres de maintenance dans le menu de maintenance. Vous pourriez causer des dommages importants au poêle, ce qui annulera la garantie. Le réglage du poêle ne doit être effectué que par un technicien de maintenance agréé de Qlima.

3.1 À FAIRE AVANT ET PENDANT LA PREMIÈRE MISE EN SERVICE



Si la pièce où le poêle est installé est nouvellement bâtie ou rénovée, veillez à ce qu'elle ait bien séché avant d'utiliser le poêle pour la première fois. Il est bien connu que les murs, le plafond et/ou les sols ont besoin d'une longue période pour sécher correctement. Un dépôt de suie ou des cendres pourraient se déposer sur des murs qui ne sont pas complètement secs.

1. Vérifiez si le poêle est installé conformément au manuel d'installation.

2. Avant de mettre le poêle en marche, retirez tous les matériels placés dans le foyer : manuel d'utilisation, papiers, gants (si fournis), outils, etc.
3. Remplissez la trémie à combustible de pellets. Consultez le chapitre 6 « Remplir la trémie à combustible de pellets » de ce manuel d'utilisation pour avoir une explication sur les pellets à utiliser et sur la manière de remplir la trémie.
4. Branchez l'appareil dans une prise à la terre, puis activez l'interrupteur. Celui-ci se situe à l'arrière du poêle.



Avant de procéder au branchement de l'appareil sur le réseau électrique, vérifiez le chapitre « Branchement électrique » du manuel d'installation.

5. Pour plus d'informations sur l'utilisation de la télécommande (si fournie), lisez le chapitre « Utilisation normal du poêle » et la procédure de mise en marche.
6. Le poêle est fabriqué en acier de haute qualité, protégé par une couche de revêtement. Lors des premières utilisations, le revêtement du poêle se durcit et l'acier se dilate. Ce processus peut durer quelques temps. La première fois, il est normal qu'une odeur désagréable se dégage. Veillez à bien aérer la pièce à ce moment-là.
7. Le poêle ne doit jamais fonctionner si la porte coupe-feu est ouverte. Tenez toujours la porte fermée pendant le fonctionnement du poêle et veillez à ce que le dispositif de verrouillage de la porte soit bien fermé.
8. Allumez le poêle et sélectionnez le niveau de combustion 1.



Pour éviter d'endommager le poêle de façon permanente, prière de commencer par un niveau de chauffage peu élevé et d'augmenter progressivement. Maintenez un petit feu pendant les premières 24 heures ; la capacité augmente ensuite progressivement. Faites fonctionner le poêle continuellement pendant au moins trois à quatre heures.

9. Vérifiez l'absence de gaz de combustion provenant du processus de combustion dans la pièce. Si tel est le cas, éteignez immédiatement le poêle et réparez la fuite.
10. Contrôlez la mise en marche du ventilateur en vérifiant si de l'air sort par la grille de soufflerie sur le devant du poêle. Ce ventilateur ne se met en marche que lorsque le poêle est suffisamment chaud (après environ 15 à 20 minutes après l'allumage du poêle. Si le ventilateur ne se met pas en marche, éteignez le poêle pour éviter tout dommage à celui-ci. Réparez le problème avant de remettre le poêle en marche.



Ce poêle est doté d'un ventilateur de recirculation d'air ambiant. Lorsque le commutateur est en position de marche, l'air de la pièce transite par l'intérieur du poêle et en ressort chauffé.

11. Vérifiez si le rapport air/combustible est correct dans les cinq positions de combustion en contrôlant la flamme sur chacune des cinq positions de combustion. Pour ce faire, regardez l'illustration 2. Ajustez si nécessaire le rapport air/combustible. Le réglage du rapport air/combustible ne doit être ef-

fectué que par un technicien de maintenance Qlima.

- Vérifiez le tirage de la cheminée à l'aide d'un manomètre différentiel. Réglez - si celui-ci est installé - le clapet de tirage de la cheminée.



Après le réglage du clapet de tirage, la position du clapet ne doit être changée qu'en cas de catastrophe, comme par exemple un feu de cheminée.

- Vérifiez si la température des gaz de combustion reste inférieure à 220 °C à toutes les positions de combustion. Si la température des gaz de combustion dépasse 220 °C à l'une des positions de combustion, le poêle doit être à nouveau réglé à la position en question en réduisant l'alimentation en pellets, combiné à la vitesse circumférentielle du ventilateur d'extraction et/ou l'augmentation de la vitesse circumférentielle du ventilateur d'ambiance.



La mise en service d'un poêle par un artisan qualifié partenaire Qlima a les avantages suivants :

- Une formation de suie moindre, la cheminée et le poêle se salissent donc moins rapidement.
- Le poêle consommera moins de combustible.
- Le rendement du poêle sera optimal.
- Les pièces du poêle seront moins chargées, rallongeant de ce fait la durée de vie du poêle.
- Le nombre d'heures d'entretien et de maintenance baissera.

- Une fois le réglage terminé, le poêle est prêt à l'emploi.

4. UTILISATION NORMALE DU POÊLE



Avant chaque démarrage, il convient de nettoyer le cendrier et le brûleur. Pour ce faire, consultez le chapitre 7.4. La porte du poêle doit également être fermée.



Le poêle ne doit pas être utilisé en cas d'utilisation d'un système d'extraction d'air, d'un chauffage à air chaud ou autres appareils influant sur la pression de l'air dans la pièce. Ces appareils doivent être éteints lors de l'utilisation du poêle à pellets.

4.1 INFORMATIONS SUR L'ÉCRAN D'AFFICHAGE / LES TOUCHES D'ACTIONNEMENT.



Figure 3

TOUCHES D'ACTIONNEMENT

1. Touche pour : Augmenter la température programmée.
Modifier le réglage des paramètres dans les divers menus.
2. Touche pour : Réduire la température programmée.
Modifier le réglage des paramètres dans les divers menus.
3. Touche pour : L'accès aux divers menus utilisateur, comme les paramètres de l'horloge, la fonction minuterie, le mode SAVE (Sauvegarder), la sélection de la langue et la fonction d'avertisseur sonore. Voir chapitre 4.9.
4. Touche pour : La mise en marche et l'arrêt du poêle, la réinitialisation en cas de panne et la sauvegarde des paramètres modifiés dans la mémoire du poêle.
5. Touche pour : Augmenter le taux de dégagement de chaleur du poêle et faire défiler les divers menus.
6. Touche pour : Réduire le taux de dégagement de chaleur du poêle et faire défiler les divers menus.

LES VOYANTS

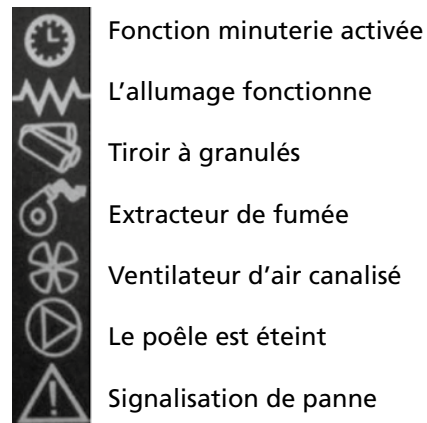

Figure 4

INFORMATIONS SUR L'ÉCRAN LCD PENDANT UNE UTILISATION NORMALE.

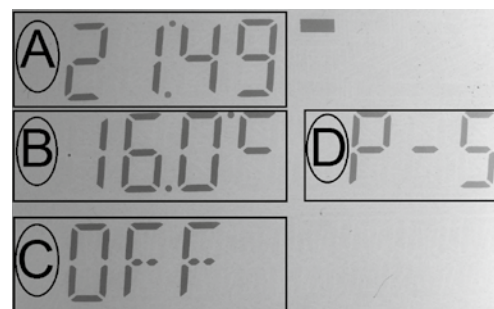

Figure 5

- A. Affiche l'heure actuelle.
- B. Affiche la température ambiante réelle, mesurée par la sonde du poêle.
- C. Affiche le statut du poêle.
 1. **OFF** = Le poêle est éteint.
 2. **START** = Le poêle est allumé et est en phase de démarrage.
 3. **CHARGEMENT GRANULÉS** = Pendant la phase de chargement, des granulés sont transférés vers la chambre de combustion.

4. **Feu prévu** = le poêle est allumé et est en train de chauffer.
 5. **Fonctionnement** = Le poêle fonctionne.
 6. **Puissance de nettoyage** = indique que le brasier est en train d'être nettoyé par le feu. L'extracteur de fumée tourne à sa vitesse maximale et l'approvisionnement en granulés est minimal pendant une période d'environ 30 secondes.
- D. Indique le taux de dégagement de chaleur programmé.

Pendant l'emploi, divers renseignements sont disponibles dans la langue programmée. La liste mentionnée ci-dessous reprend les renseignements disponibles dans les diverses langues proposées.

affiche temp AMB	Réglage de la température souhaitée
affiche puissan	Régler le taux de dégagement de chaleur du poêle
wait cooling	Le poêle est en train de se refroidir
off	Le poêle est hors de service
allumage	Le poêle est en phase de démarrage
charge pellet	Les granulés sont transférés vers la chambre de combustion
attente feu	Le poêle est en phase d'allumage
flamme lumiere	Le poêle est en phase d'allumage
travail	Le poêle fonctionne
module	Le poêle a atteint le taux de dégagement de chaleur le plus bas
Nettoyag final	Le nettoyage du brasier est terminé
mode Stand by	Programmer le mode SAVE (sauvegarder)
nettoyag brasier	Le brasier est en train d'être nettoyé par le feu
cool fire	Voir liste des pannes
heures service	Voir liste des pannes
Alar dep fail	Voir liste des pannes
manque allumage (AL 5)	Voir liste des pannes
finit pellet	Voir liste des pannes
aspirat en panne (AL 4)	Voir liste des pannes
chaud fumee	Voir liste des pannes
sonde fumee (AL 4)	Voir liste des pannes
manquant depress (AL 8)	Voir liste des pannes
securite therm	Voir liste des pannes
hot card	Voir liste des pannes

Tableau 1

4.2 PROCÉDURE DE DÉMARRAGE NORMAUX



Le pot de brûlage doit être nettoyé avant chaque mise en marche. En cas d'utilisation de la minuterie, le pot de brûlage doit être nettoyé avant que le poêle ne se mette en marche automatiquement.

Voici la procédure de démarrage et de fonctionnement normale du poêle:

1. Vérifiez que le pot de brûlage est vide et propre.
2. Vérifiez que la porte du poêle est fermée.
3. Remplissez la trémie à combustible de granulés de bois de bonne qualité.

4. Appuyez sur la touche 4 pendant 2 secondes. L'extracteur de gaz de combustion démarre et la barre d'allumage s'allume. L'écran affiche le texte ALLUMAGE, signe de l'activation de la barre d'allumage.
5. L'écran affiche CHARGE PELLET après environ 1 minute. Pendant cette phase, la vis sans fin transportera les pellets de la trémie à combustible vers la chambre de combustion. Les pellets s'enflammeront grâce à la chaleur de la barre d'allumage.
6. Une fois la température de surface du poêle atteinte, l'écran affiche TRAVAIL.
7. Le ventilateur de recyclage s'activera et aspirera l'air de la pièce à l'arrière. Cet air est ensuite soufflé à travers l'échangeur thermique et donc chauffé. L'air chauffé est ensuite insufflé dans la pièce, sur le devant du poêle.
8. Une fois la température souhaitée atteinte, l'écran affiche MODULE et la température de la pièce. Le poêle continuera à chauffer au niveau le plus bas possible. Si le mode SAVE est activé, le poêle s'éteindra automatiquement lorsqu'il atteint la température paramétrée. Consultez le chapitre 4.9 pour plus d'explications sur le fonctionnement et le réglage du mode SAVE.

4.3 PROCÉDURE DE DÉMARRAGE INHABITUELLE

Lorsque le poêle est démarré à une température ambiante inférieure à 0°C ou lorsque l'air de combustion est a priori inférieur à 0°C.

L'écran affiche MANQUE ALLUMAGE (AL 5).

Lorsque cela ne permet pas d'obtenir un brûlage correct, contactez un professionnel qui modifiera les paramètres d'installation du poêle. Contactez un installateur agréé Qlima.

4.4 RÉGLAGE DE LA TEMPÉRATURE.



Figure 6

1. Appuyez une fois sur la touche 1 ou 2. La température programmée apparaît en haut de l'écran d'affichage.
2. Les touches 1 et 2 permettent de modifier la température programmée.
3. Appuyez sur la touche 1 pour augmenter la température programmée.
4. Appuyez sur la touche 2 pour réduire la température programmée.
5. Après 5 secondes, l'écran d'affichage se remet automatiquement en mode opérationnel.

La température ambiante peut être réglée entre 7°C et 40°C.

4.5 MODIFIER LE TAUX DE DÉGAGEMENT DE CHALEUR DU POÊLE



Figure 7

1. Appuyez une fois sur la touche 5 ou 6. Le taux de dégagement de chaleur du poêle apparaît en haut de l'écran d'affichage.
2. Les touches 5 et 6 permettent de modifier le taux de dégagement de chaleur du poêle.
3. Appuyez sur la touche 5 pour augmenter le taux de dégagement de chaleur du poêle.
4. Appuyez sur la touche 6 pour réduire le taux de dégagement de chaleur du poêle.
5. Après 5 secondes, l'écran d'affichage se remet automatiquement en mode opérationnel.

Le taux de dégagement de chaleur est réglable de 01, la position la plus basse, à 05, la position la plus élevée, incluse.

4.6 ARRÊT NORMAL

Pour arrêter le poêle, maintenez la touche 3 enfoncée jusqu'à ce que le message « OFF » s'affiche sur l'écran. Pendant la phase d'arrêt, l'approvisionnement en granulés de bois dans le pot de brûlage est interrompu et le ventilateur de circulation de l'air est éteint. Le ventilateur d'extraction des gaz de fumée tourne encore pendant quelque temps, puis est arrêté après la phase de refroidissement.

4.7 LA TÉLÉCOMMANDE

Comment utiliser la télécommande.

1. Dirigez la télécommande sur la console de commande de du poêle.
2. Vérifiez l'absence d'obstacles entre la télécommande et le récepteur de signaux sur la cheminée.

Touche 1 et 2 : Pour le réglage de la température souhaitée dans la pièce.

Touche 3 : Mise sous tension et hors tension de la cheminée.

Touche 4 : Aucune fonction pour les modèle Lindara.

Touche 5 et 6 : Pour le réglage de l'émission souhaitée de chaleur par la cheminée.

4.8 REMPLACEMENT DES PILES TÉLÉCOMMANDE

En cas de changement des piles de la télécommande, veuillez retirer les piles de leur boîtier dans la télécommande. Pour cela, appuyez sur le mécanisme de fer-



Figure 8

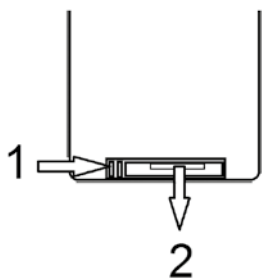

Figure 9

meture en direction de la flèche 1 et déplacez le support de la pile vers l'extérieur en direction de la flèche 2. Voir figures 9 et 10. Remplacez les piles. Veillez à respecter les pôles + et -. Utilisez uniquement des piles de type CR2025 3.0 volts. Ne jetez pas les piles dans le feu car elles pourraient exploser ou rejeter des liquides dangereux. Si vous remplacez ou si vous détruisez la télécommande, retirez les piles et jetez-les conformément aux lois en vigueur car elles nuisent à l'environnement.

4.9 MENU PARAMÈTRES.

Le poêle comporte neuf menus, dont deux sont destinés à la programmation du poêle.

Aperçu des menus.

Menu 01 Programmation des ventilateurs d'air canalisé, uniquement destiné aux poêles à granulés de bois à conduit de fumée.

Menu 02 Réglage de la date et de l'heure.

Menu 03 Réglage de la fonction minuterie.

Menu 04 Sélection de la langue requise

Menu 05 Activation et désactivation du mode SAVE [Sauvegarder].

Menu 06 Réglage marche ou arrêt de l'avertisseur sonore.

Menu 07 Mise en marche de l'hélice de transport des granulés.

Menu 08 Indication du statut du poêle. Réservé aux agents de maintenance.

Menu 09 Réglage des paramètres du poêle. Réservé aux agents de maintenance.

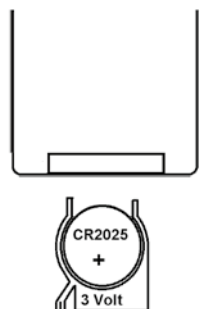

Figure 10

Aperçu du texte qui apparaît à l'écran d'affichage lors de la sélection d'un menu particulier dans les diverses langues choisies.

	Engels	Nederlands	Frans
Menu 1	Adjust blowers	Regelen blowers	Regle ventil
Menu 2	set clock	Set klok	set horloge
Menu 3	set chrono	set chrono	set chrono
Menu 4	select lanuage	Select taal	select langue
Menu 5	mode stand by	Mode stand by	mode stand by
Menu 6	mode buzzer	mode buzzer	mode ronfleur
Menu 7	load initial	eerste belading	charge initial
Menu 8	state stove	status kachel	etat poele
Menu 9	settings technic	settings techniek	settings tecnique

Tableau 2

Menu 01

Optionnel, uniquement destiné aux poêles avec raccordement au conduit d'amenée d'air.

Menu 02

Ce menu permet de programmer l'heure et la date.

RÉGLAGE DE L'HEURE ET DE LA DATE.

Pour le réglage de la date et de l'heure, veuillez suivre attentivement et l'une après l'autre les instructions décrites ci-dessous.

1. Appuyez sur la touche 3, **Menu 01** apparaît sur l'écran d'affichage.
2. Appuyez sur la touche 5 ou 6 pour faire défiler les différents menus. Sélectionnez **Menu 02**.
3. Appuyez sur la touche 3. Le jour de la semaine s'affiche en bas de l'écran d'affichage. Les touches 1 ou 2 permettent de sélectionner le jour actuel de la semaine.
4. Appuyez sur la touche 3. L'heure apparaît en haut de l'écran d'affichage. Les touches 1 et 2 permettent de programmer l'heure exacte.
5. Appuyez sur la touche 3. Les minutes apparaissent en haut de l'écran d'affichage. Les touches 1 et 2 permettent de programmer les minutes.
6. Appuyez sur la touche 3. Le jour du mois apparaît en haut de l'écran d'affichage. Les touches 1 et 2 permettent de programmer le jour exact du mois.
7. Appuyez sur la touche 3. Le mois de l'année apparaît en haut de l'écran d'affichage. Les touches 1 et 2 permettent de programmer le mois exact de l'année.
8. Appuyez sur la touche 3. L'année apparaît en haut de l'écran d'affichage. Les touches 1 et 2 permettent de programmer l'année actuelle.
9. Appuyez sur la touche 4 pour sauvegarder les données.
10. Appuyez à nouveau sur la touche 4 pour revenir au menu opérationnel.

Menu 03

Ce menu permet de régler la fonction minuterie pour que le poêle s'allume et s'éteigne automatiquement aux heures programmées.

RÉGLAGE DE LA FONCTION MINUTERIE.

Vous pouvez choisir entre trois programmes minuterie

1. **Un programme de minuterie jour.**
En programmant la minuterie jour, il est possible de faire automatiquement démarrer 2 fois le poêle chaque jour de la semaine et de le faire automatiquement s'éteindre 2 fois, aux heures requises programmées.
2. **Un programme de minuterie semaine.**
En programmant la minuterie semaine, il est possible de régler 4 programmes individuels. Chaque programme a une heure de marche et une heure d'arrêt. Il est également possible d'indiquer pendant quels jours de la semaine vous souhaitez utiliser une heure de marche et d'arrêt programmée.
3. **Un programme de minuterie weekend.**
En programmant la minuterie weekend, le poêle utilisera uniquement l'heure de marche et d'arrêt programmée pendant le weekend. Il est possible de programmer 2 heures de marche et d'arrêt pour chaque jour du weekend.



Avant de procéder à la programmation des fonctions minuterie, élaborez un planning précis du programme que vous souhaitez sélectionner (tableau 1 sous-menu 1), des paramètres des heures à régler (tableau 1 sous-menu 2) et - si vous utilisez la minuterie semaine - des jours pendant lesquels le poêle doit utiliser les heures programmées en sélectionnant ON (tableau 1 sous-menu 2), pour éviter que plusieurs heures se chevauchent. Pour ce faire, reportez-vous au tableau 1.

EXPLICATIONS CONCERNANT LES INFORMATIONS APPARAISSANT SUR L'ÉCRAN D'AFFICHAGE PENDANT LA PROGRAMMATION DE LA FONCTION MINUTERIE ET L'UTILISATION DU TABLEAU 1.

La programmation de la fonction minuterie s'effectue dans menu 03. Ce menu comprend lui-même deux sous-menus, le sous-menu 1 et le sous-menu 2

Pendant la programmation de la fonction minuterie, une série de chiffres apparaît sur l'écran d'affichage (voir figure 11). Ces chiffres correspondent aux chiffres présentés en caractères gras dans le sous-menu 1 et le sous-menu 2 du tableau 1.



MENU 3



SUBMENU 1



SUBMENU 2

Figure 11

Menu 03		
Sub-menu 1	Sub-menu 2	Valeur
1 activer thermostat		
	01 activer thermostat	on/off
2 programmation jour		
	01 thermostat quotidien	on/off
	02 démarrage 1 jour	heure
	03 arrêt 1 jour	heure
	04 démarrage 2 jour	heure
	05 arrêt 2 jour	heure
3 programme semaine		
	01 thermostat hebdomadaire (semaine)	on/off
	02 Démarrage prog 1	heure
	03 arrêt prog 1	heure
	04 lundi prog 1	on/off

05	mardi prog 1	on/off
06	Mercredi prog 1	on/off
07	jeudi prog 1	on/off
08	vendredi prog 1	on/off
09	samedi prog 1	on/off
10	dimanche prog 1	on/off
11	Démarrage prog 2	heure
12	arrêt prog 2	heure
13	lundi prog 2	on/off
14	mardi prog 2	on/off
15	mercredi prog 2	on/off
16	jeudi prog 2	on/off
17	vendredi prog 2	on/off
18	samedi prog 2	on/off
19	dimanche prog 2	on/off
20	Démarrage prog 3	heure
21	arrêt prog 3	heure
22	lundi prog 3	on/off
23	mardi prog 3	on/off
24	mercredi prog 3	on/off
25	jeudi prog 3	on/off
26	vendredi prog 3	on/off
27	samedi prog 3	on/off
28	dimanche prog 3	on/off
29	Démarrage prog 4	heure
30	arrêt prog 4	heure
31	lundi prog 4	on/off
32	mardi prog 4	on/off
33	mercredi prog 4	on/off
34	jeudi prog 4	on/off
35	vendredi prog 4 prog 4	on/off
36	samedi prog 4	on/off
37	dimanche prog 4	on/off
4 programme weekend		
	└─→	01 programme weekend on/off
		02 démarrage 1 weekend heure
		03 arrêt 1 weekend heure
		04 démarrage 2 weekend heure
		05 arrêt 2 weekend heure

Tableau 3

ACTIVER LA FONCTION MINUTERIE.

Pour activer la fonction minuterie, veuillez suivre attentivement et l'une après l'autre les instructions décrites ci-dessous.

1. Appuyez sur la touche 3 et sélectionnez **Menu 03** à l'aide des touches 5 ou 6
2. Appuyez sur la touche 3 ; l'écran affiche maintenant le texte : **N-3-1**.
3. Appuyez sur la touche 3 ; l'écran affiche maintenant le texte : **N-3-1-01**.
4. Appuyez sur la touche 1 pour activer la fonction minuterie ; en haut de l'écran d'affichage apparaît le texte **ON / OFF**, sélectionnez **ON**.
5. Appuyez sur la touche 4 pour sauvegarder la valeur programmée et revenir à **Menu N-3-1**.

La fonction minuterie est maintenant activée. Ensuite, vous devez choisir le programme que vous allez utiliser : Minuterie Jour, Minuterie Semaine ou Minuterie Weekend.

Sélection du programme souhaité : jour, semaine ou weekend.

6. Appuyez ensuite sur la touche 5. La valeur **1** de **N-3-1** sera successivement convertie en :
N-3-2 sélection minuterie jour
N-3-3 sélection minuterie semaine
N-3-4 sélection minuterie weekend

Voir également tableau 1, Sous-menu 1.

7. Sélectionnez le programme requis en enfonçant la touche 5.

PROGRAMMATION DU PROGRAMME SÉLECTIONNÉ.

8. Après avoir sélectionné le programme requis, appuyez sur la touche 3 pour lancer le réglage des paramètres du programme sélectionné. L'écran affiche alors **N-3-P-01**

P représente le programme choisi que nous avons sélectionné au point 6, et qui a une valeur de 2, 3 ou 4

9. Les touches 5 et 6 permettent de faire défiler l'écran jusqu'aux paramètres du Sous-menu 2 qui doivent être programmés. Voir tableau 1, Sous-menu 2.
10. Commencez par activer le programme sélectionné, la minuterie jour, la minuterie semaine ou la minuterie weekend, en réglant le paramètre 01 du Sous-menu 2 du programme sélectionné sur **ON** en enfonçant la touche 1 ou 2.
11. À l'aide des touches 5 et 6, vous pouvez maintenant faire défiler l'écran jusqu'au prochain paramètre du Sous-menu 2. Sélectionnez le paramètre qui doit être réglé à l'aide des touches 5 et 6 ; pour le modifier, utilisez les touches 1 et 2.
12. Après avoir réglé tous les paramètres à modifier, appuyez sur la touche 4 pour sauvegarder les réglages, puis appuyez à nouveau 2 fois sur la touche 4 pour revenir en mode opérationnel.

Menu 04

Ce menu permet de programmer la langue requise.

SÉLECTION DE LA LANGUE REQUISE..

Suivez attentivement les instructions décrites ci-dessous

1. Appuyez sur la touche 3 et sélectionnez Menu 04 à l'aide des touches 5 ou 6
2. Appuyez sur la touche 3 ; l'écran affiche la langue actuellement active.
3. Les touches 1 et 2 permettent de sélectionner la langue requise.
4. Appuyez sur la touche 4 pour sauvegarder la langue programmée.
5. Appuyez à nouveau sur la touche 4 pour revenir en mode opérationnel.

Menu 05

Ce menu permet de programmer le mode SAVE (Sauvegarder).

Une fois le mode de sauvegarde activé, le poêle s'éteint automatiquement dès que la température ambiante a atteint la température programmée + la température différentielle. Le poêle s'allume automatiquement lorsque la température ambiante a atteint la température programmée – la température différentielle.

Température différentielle.

La température différentielle est la différence en degrés par rapport à la température programmée.

Exemple : La température programmée est de 20°C. La température différentielle est réglée sur 2°C.

Le poêle s'éteindra à une température ambiante mesurée de 22°C et se rallumera à une température de 18°C.

ACTIVER LE MODE SAVE (SAUVEGARDER).

Suivez attentivement les instructions décrites ci-dessous.

1. Appuyez sur la touche 3 et sélectionnez **Menu 05** à l'aide des touches 5 ou 6
2. Appuyez sur la touche 3 ; l'écran affiche **Standby mode (mode veille) et ON ou OFF.**
3. Sélectionnez **ON** à l'aide des touches 1 ou 2.
4. Appuyez sur la touche 4 pour sauvegarder les données.
5. Appuyez à nouveau sur la touche 4 pour revenir en mode opérationnel.
6. Le poêle se trouve maintenant en mode SAVE (Sauvegarder) et s'allumera et s'éteindra automatiquement, comme le décrivent les instructions du chapitre « Le mode SAVE ».

DÉSACTIVER LE MODE SAVE (SAUVEGARDER).

Suivez attentivement les instructions décrites ci-dessous.

1. Répétez les opérations 1 et 2 comme le décrivent les instructions pour l'activation du mode SAVE.
2. Sélectionnez **OFF** à l'aide des touches 1 et 2.
3. Appuyez sur la touche 4 pour sauvegarder les données.
4. Appuyez à nouveau sur la touche 4 pour revenir en mode opérationnel.
5. À présent, le mode SAVE (Sauvegarder) est désactivé.

Menu 06

Ce menu permet d'actionner la fonction d'avertisseur sonore pour qu'un signal sonore soit émis quand le poêle tombera en panne.

RÉGLAGE MARCHÉ OU ARRÊT DE L'AVERTISSEUR SONORE.

Suivez attentivement les instructions décrites ci-dessous.

1. Appuyez sur la touche 3 et sélectionnez **MENU 06** à l'aide des touches 5 ou 6
2. Appuyez sur la touche 3 ; l'écran affiche maintenant « avertisseur sonore **ON** ou **OFF** »
3. Les touches 1 et 2 permettent d'activer **ON** la fonction d'avertisseur sonore ou de désactiver **OFF** la fonction d'avertisseur sonore.
4. Appuyez sur la touche 4 pour sauvegarder les paramètres.
5. Appuyez à nouveau sur la touche 4 pour revenir en mode opérationnel.

Menu 07

Avec ce menu, la vis sans fin des granulés peut être activée pendant 90 secondes afin que, à l'allumage d'un nouveau poêle ou après le nettoyage du réservoir à granulés, la vis sans fin des granulés soit chargée de granulés avant d'être mise en marche.

ACTIVER LA VIS SANS FIN DES GRANULÉS.

Suivez attentivement les instructions décrites ci-dessous.

1. Appuyez sur la touche 3 et sélectionnez **MENU 07** à l'aide des touches 5 ou 6
2. Appuyez à nouveau sur la touche 3. Le texte **OFF** apparaît en haut de l'écran d'affichage.
3. Appuyez sur la touche 1. La vis sans fin des granulés est maintenant activée. La période pendant laquelle la vis sans fin des granulés continue de tourner apparaît maintenant en haut de l'écran d'affichage.
4. Après 90 secondes, l'hélice s'arrête automatiquement et l'écran d'affichage se remet en mode opérationnel.

Menu 08

Réservé aux agents de maintenance. Ce menu permet de programmer le poêle.

Menu 09

Réservé aux agents de maintenance. Ce menu permet de programmer le poêle.

5. FONCTIONNEMENT EN CAS DE CANALISATION

MENÙ 01 - RÈGLE VENTILATEUR



1. Appuyez sur le bouton SET. Apparaît sur l'écran **MENU 01 REGLE ventilateurs**.



- Appuyer sur la touche SET pour accéder au menu pour régler la vitesse du ventilateur de canalisation.



- Réglez la vitesse avec les boutons 1 et 2. Avec le bouton 1 vous réglez la vitesse du ventilateur droit, avec le bouton 2 vous réglez la vitesse du ventilateur gauche (bouton 2 pas de fonction pour ce modèle)



- Pour désactiver le ventilateur de canalisation, réglez la vitesse à 0.

6. REMPLISSAGE DE LA TRÉMIE DE GRANULÉS

6.1 LE COMBUSTIBLE



N'utilisez pas d'autres combustibles que les granulés de bois recommandés. Tous les autres combustibles tels que les copeaux de bois avec de la colle et/ ou des solvants, les résidus de bois en général, le carton, les combustibles liquides, l'alcool, l'essence, le gasoil, les déchets ou rebuts, etc. sont interdits.

Il existe sur le marché des granulés de différentes qualités et aux propriétés diverses. Les granulés de mauvaise qualité peuvent influencer défavorablement sur l'efficacité de la combustion, encrasser le poêle et, dans les cas extrêmes, susciter des situations dangereuses.



L'utilisation de mauvais granulés (de mauvaise qualité ou d'un diamètre autre que celui mentionné) peut endommager votre poêle. Les dommages suscités par de mauvais granulés ne sont pas couverts par la garantie.

Utilisez uniquement des granulés de bois de bonne qualité d'un diamètre de 6 mm et d'une longueur maximum de 30 mm. Différentes sortes de granulés de bois aux caractéristiques et qualités diverses sont disponibles sur le marché. Les granulés de bois de bonne qualité sont reconnaissables d'après les caractéristiques suivantes :

- Diamètre 6 mm.
- Longueur maximum 30 mm.
- Granulés de bois conformes à la norme 6mm DIN+ / Ö-norm+ / EN+ ou l'équivalent.
- Ils doivent être bien pressés, exempts de résidus de colle, de résine ou d'adjuvant.
- La surface est brillante et régulière.
- Ils doivent être homogènes en longueur et peu poussiéreux.
- Humidité résiduelle < 10 %

- Teneur en cendres < 0,5 %
- Les granulés de bonne qualité coulent lorsqu'on les plonge dans l'eau

Un combustible de mauvaise qualité est généralement reconnaissable aux caractéristiques suivantes :

- Les granulés ne présentent pas le diamètre requis de 6 mm et/ou sont de diamètres variables.
- Les granulés sont de longueurs variables, pourcentage plus élevé de granulés courts.
- La surface présente des fissures verticales et/ou horizontales.
- Ils sont très poussiéreux.
- La surface ne brille pas.
- Flotte dans l'eau.

L'utilisation d'un mauvais combustible peut avoir les conséquences suivantes :

- Mauvaise combustion.
- Obstruction fréquente du pot de brûlage.
- Plus forte consommation de granulés.
- Puissance calorifique moindre et réduction de l'efficacité.
- Saleté de la vitre.
- Augmentation de la quantité de cendres et de granulés non brûlés.
- Frais de maintenance plus élevés.



Même si les granulés utilisés sont standardisés et de bonne qualité, il est normal de constater des différences dans les taux de combustion, dans la production de cendres et la formation de fines.



Stockez et transportez les granulés dans des conditions très sèches. Les granulés de bois peuvent se dilater lorsqu'ils sont au contact de l'humidité.

Contactez le fournisseur Qlima ou l'installateur agréé Qlima pour en savoir plus sur les granulés.

6.2 REMPLISSAGE DE LA TRÉMIE DE GRANULÉS

Ouvrez le couvercle de la trémie à combustible en haut du poêle, puis remplissez la trémie de pellets au $\frac{3}{4}$. Assurez-vous qu'aucun pellet ne tombe dans le poêle. Fermez ensuite le couvercle.



Ne touchez jamais aux pièces mobiles situées dans la trémie à granulés ! Pour éviter de toucher aux pièces mobiles situées à l'intérieur de la trémie, il convient de toujours arrêter complètement le poêle en débranchant la prise du secteur.



Si le remplissage est nécessaire pendant le fonctionnement, veillez à ce que les granulés et/ou le sac à granulés n'entre pas en contact avec une surface chaude du poêle au risque de provoquer des situations dangereuses ! Veillez à ne jamais toucher les pièces mobiles situées dans la trémie à granulés.

7. ENTRETIEN

La combustion du poêle produit de la chaleur, des cendres et des résidus. C'est pourquoi il est indispensable que le poêle soit nettoyé et entretenu à la fois par l'utilisateur et par un technicien agréé. Pour une meilleure sécurité, de meilleures performances et une durée de vie plus longue de votre poêle, il est important de le nettoyer soigneusement et périodiquement. N'utilisez pas de laine d'acier, de chlorure d'hydrogène ou d'autres produits corrosifs, agressifs ou récurants pour nettoyer l'intérieur et l'extérieur du poêle. Après une période d'arrêt prolongé notamment, le poêle et le système de cheminée doivent être vérifiés et les éventuelles obstructions détectées.

Nettoyez le creuset, la vitre du poêle et le tiroir à cendres avant chaque démarrage. Cette opération est très importante pour un fonctionnement correct et sécurisé. C'est un point qu'il faut surveiller de près car il pourrait être facilement oublié, surtout en cas de programmation de la minuterie ou de commande à distance via le module.

7.1 OPÉRATIONS D'ENTRETIEN PAR L'UTILISATEUR



Avant de commencer les activités d'entretien ou de nettoyage, le feu doit être complètement éteint et toutes les surfaces du poêle doivent avoir suffisamment refroidi



Avant d'intervenir sur le poêle, vérifiez que ce dernier est complètement débranché.

Activité	Fréquence*
Nettoyer l'extérieur du poêle	Toutes les 2 semaines
Nettoyage de la vitre	Avant chaque démarrage. Aussi au démarrage en cas d'utilisation de la minuterie
Nettoyage du pot de brûlage	Avant chaque démarrage. Aussi au démarrage en cas d'utilisation de la minuterie
Nettoyage du tiroir à cendres	Lorsqu'il est plein et avant chaque démarrage. Aussi au démarrage en cas d'utilisation de la minuterie.
Nettoyer l'échangeur de chaleur	Quotidien
Nettoyage de la chambre de combustion	Toutes les 2 semaines
Vérification de l'étanchéité de la porte coupe-feu	Deux fois par an, dont la première fois au début de la saison et / ou après 2500 kg de granulés sont brûlés
Nettoyage de la trémie à granulés et de la vis en auge	Une fois par mois et / ou après 2500 kg de granulés sont brûlés
Nettoyer le tube d'alimentation de granulés	Une fois par semaine

7.2 NETTOYER LA SURFACE ET EXTÉRIEURE DU POÊLE

Nettoyez la surface du poêle à l'eau (chaude) savonneuse. N'utilisez pas de produits de nettoyage abrasif ou à base de solvant, sous peine d'endommager le revêtement du poêle.

7.3 NETTOYER LA VITRE



La vitre de la porte du poêle doit être nettoyée avant chaque mise en marche pour éviter l'incrustation de particules de suie et de cendres.

Le verre est résistant à la chaleur mais peut émettre des craquements lors de changements de température. Laissez refroidir complètement la vitre avant de la nettoyer. Pour le nettoyage, utilisez un sprayde nettoyage courant et un mouchoir en papier.



Avant de nettoyer la vitre de la fenêtre, assurez-vous qu'elle ait complètement refroidi!

7.4 NETTOYER L'ÂTRE ET CENDRIER



L'âtre et le cendrier doivent être nettoyés avant chaque démarrage.

1. Retirez le pot de brûlage avec le tiroir à cendre de la chambre de combustion. Voir l'illustration 16 & 17.
2. Nettoyez le cendrier.
3. Nettoyez le pot de brûlage et sa grille à la brosse ou à l'aspirateur. Si les orifices de la grille sont bouchés, utilisez un instrument pointu pour les déboucher. Voir l'illustration 18.
4. Nettoyer le zone située sous le pot de brûlage et le zone située sous le cendrier avec un aspirateur.



Pour une bonne combustion des granulés, les trous doivent être bien dégagés et le pot de brûlage doit être propre.

5. Remplacez le brûleur et le cendrier dans le poêle. Assurez-vous de remettre le brûleur correctement. Assurez-vous de bien placer la grande ouverture près de la barre d'allumage (comme indiqué dans les illustrations 19 et 20). Si le brûleur est mal positionné, le poêle ne s'allumera pas.

7.5 NETTOYAGE DE L'ÉCHANGEUR DE CHALEUR

L'échangeur de chaleur doit être nettoyé tous les jours à l'aide d'un grattoir. Assurez-vous que le poêle est éteint et la porte du poêle fermée. Bougez le levier du grattoir, monté dans la grille de sortie d'air (cf. illustration 21) vers l'avant, puis vers l'arrière. Répétez cette opération mouvement 5 à 6 fois jusqu'à ce que le grattoir bouge sans résistance.

7.6 NETTOYAGE DU FOYER

Nettoyez d'abord l'échangeur de chaleur (consultez le chapitre 7.5, Nettoyage de l'échangeur de chaleur).

1. Ôtez le brûleur avec le cendrier. Cf. chapitre 7.4
2. Ôtez le bouclier thermique qui se situe en haut du poêle.
 - a. Soulevez le bouclier thermique sur le devant (illustration 22) afin de libérer les points de fixation 2 (illustration 23). Bougez ensuite le bouclier thermique vers l'avant pour libérer également le point de fixation 1 (illustration 23).

- b. Déplacez les côtés arrières du bouclier thermique vers le bas (illustration 24)
- c. Maintenant poussez le côté gauche vers le haut dans le sens de la flèche 1 (illustration 25), puis pivotez le côté droit vers le bas dans le sens de la flèche 2 (illustration 25).
- d. Enlevez ensuite le bouclier thermique de la chambre de combustion.
- 3. Démontez ensuite les plaques intérieures du foyer.
 - a. Ôtez les vis 1 et 2 (illustration 26)
 - b. Détachez les plaques à l'aide d'un tournevis (illustration 27)
 - c. Retirez la plaque vers l'avant, direction porte, puis enlevez-la du foyer. Répétez l'opération pour la plaque sur le côté droit (illustrations 28 et 29)
 - d. Ôtez la paroi dans le fond du foyer en la tirant vers l'avant. Si nécessaire, servez-vous d'un tournevis. Ôtez la paroi du poêle (illustration 30)
 - e. Glissez la paroi latérale environ 2 cm en avant, direction de la porte, jusqu'à ce qu'elle dépasse la partie indiquée par la flèche (illustration 31)
 - f. Déplacez le haut de la paroi vers le milieu du foyer, puis sortez la paroi du poêle. Répétez cette opération pour enlever aussi la paroi à droite du foyer du poêle (illustration 32)
 - g. Déposez la plaque de fond à droite. À l'aide d'un tournevis, déplacez-la vers le haut, puis ôtez-la du poêle (illustration 33)
 - h. Ôtez la plaque de fond à gauche en la poussant horizontalement vers la droite sur les premiers 3 cm, après quoi elle peut être enlevé du foyer (illustrations 34 et 35).
- 4. Nettoyez l'âtre, la partie sous le brûleur et les plaques, à l'aide d'une brosse et d'un aspirateur.
- 5. Après le nettoyage, remettez tous les éléments en place dans l'ordre inversé.

7.7 VÉRIFICATION DE L'ÉTANCHÉITÉ DE LA PORTE COUPE-FEU

Au moins deux fois par an mais aussi au début de la saison de chauffage, vérifiez le joint d'étanchéité de la porte de chargement et son aspect. Faites-le remplacer par un technicien agréé Qlima si nécessaire. Utilisez uniquement des pièces de rechange d'origine agréées par Qlima.

7.8 NETTOYAGE DE LA TRÉMIE À GRANULÉS ET DE LA VIS EN AUGÉ

Nettoyez la trémie à combustible et la vis sans fin une fois par mois.

- 1. Enlevez la grille de protection de la trémie à combustible.
- 2. Videz la trémie à combustible.
- 3. Nettoyez la trémie à combustible et la partie visible de la vis sans fin à l'aide d'un aspirateur (illustration 36)
- 4. Remettez la grille de protection à sa place.
- 5. Remplissez la trémie de pellets.

7.9 NETTOYAGE DU TUBE D'ALIMENTATION DE PELLETS

Nettoyez le tube d'alimentation des pellets une fois par semaine à l'aide d'une brosse ronde dure (illustration 37). Le tube d'alimentation se trouve dans la chambre de combustion du poêle. De la créosote peut se former dans le tube d'alimentation, pouvant considérablement réduire le passage. Des pellets peuvent alors rester coincés dans le tube.

7.10 OPÉRATIONS D'ENTRETIEN PAR UN TECHNICIEN AGRÉÉ

Activité	Fréquence*
Inspection et maintenance professionnelle du poêle (et système de tirage)	2x par saison, la première fois au début de la saison de chauffage et / ou après 900 heures de service si le poêle indique SERV
Nettoyage/ramonage du système de cheminée/carneau	Deux fois par saison, dont la première fois au début de la saison
Remplacer les pièces non mentionnées dans ce manuel	En cas de dommages signalés.
Brancher du poêle sur le conduit de fumée/la cheminée	2x par saison, la première fois au début de la saison de chauffage et / ou après 900 heures de service si le poêle indique SERV
Toute autre maintenance non mentionnée spécifiquement dans ce manuel	1x par saison, la première fois au début de la saison de chauffage.
Nettoyer le ventilateur de pièce / ventilateur de gaz de carneau	2x par saison, la première fois au début de la saison de chauffage et / ou après 900 heures de service si le poêle indique SERV
Nettoyer l'intérieur et l'extérieur du poêle	1x par saison et / ou après 900 heures de service si le poêle indique SERV
Graisser le réducteur de la vis pour granulés	1x par saison, à la fin de la période de chauffage
Nettoyer la chambre de combustion	1x par saison, à la fin de la période de chauffage et / ou après 900 heures de service si le poêle indique SERV
Contrôler l'élément d'allumage	1x par saison
Nettoyer l'échangeur de chaleur côté air	1x par saison et / ou après 900 heures de service si le poêle indique SERV
Nettoyer l'échangeur de chaleur côté gaz de fumée	1x par saison et / ou après 900 heures de service si le poêle indique SERV
Contrôler la partie électrique : circuit imprimé, câblage, capteurs et sécurités	1x par saison et / ou après 900 heures de service si le poêle indique SERV
Contrôler les flexibles en silicone du manostat	1x par saison et / ou après 900 heures de service si le poêle indique SERV
Contrôler le joint d'étanchéité de la porte et remplacer au besoin	2x par saison, la première fois au début de la saison de chauffage et / ou après 900 heures de service si le poêle indique SERV
Tester le poêle aux 5 niveaux de combustion	1x par saison et / ou après 900 heures de service si le poêle indique SERV
Tester les sécurités	1x par saison et / ou après 900 heures de service si le poêle indique SERV

(*) La fréquence indiquée est une fréquence minimale. La législation locale et/ou les prescriptions de votre compagnie d'assurance peuvent prévaloir si elles sont plus strictes. Si vous utilisez le radiateur intensivement, la cheminée doit être nettoyée plus souvent.

8. SERVICE TECHNIQUE, PIÈCES DÉTACHÉES D'ORIGINE

Avant de quitter l'usine, chaque poêle a été testé et approuvé. Toute réparation ou certification s'avérant nécessaire pendant ou après l'installation du poêle, doit être effectuée par des techniciens qualifiés et agréés par Qlima. Les pièces détachées originales sont exclusivement disponibles dans nos centres de réparation et les points de vente agréés.

Avant de contacter votre revendeur, le centre de réparation ou le technicien agréé, munissez-vous du nom du modèle et du numéro de série de votre poêle. Ces informations vous seront demandées lors de votre appel.

N'utilisez que les pièces détachées originales du Qlima. L'utilisation d'autres pièces que Qlima annule l'application de la garantie.

9. PANNES ET SOLUTIONS

9.1 RÉINITIALISATION LORS D'UNE PANNE

Avant réinitialiser lors de la survenue d'une panne, consultez d'abord la liste des pannes (chapitre 9.2) et suivez les instructions. Réinitialisez le poêle en appuyant sur la touche 4 (cf. illustration 2) de l'écran et en le maintenant pendant 3 secondes.

9.2 LISTE DES PANNES

PROBLÈME	CAUSE	SOLUTION
Le panneau de commande ne démarre pas	Le poêle n'est pas alimenté en électricité	Vérifier le branchement de la prise
	Le fusible de protection de la carte de circuit imprimé est grillé	Faire remplacer le fusible par un technicien agréé Qlima uniquement
	Le panneau de commande est défectueux	Faire remplacer le panneau de commande par un technicien agréé Qlima uniquement
	Le câble plat est défectueux	Faire remplacer le câble plat par un technicien agréé Qlima uniquement
	La carte de circuit imprimé est défectueuse	Faire remplacer la carte de circuit imprimé par un technicien agréé Qlima uniquement
	L'interrupteur principal n'est pas activé	Actionnez l'interrupteur principal

Le poêle s'éteint. L'écran affiche le message "FINIT PELLET (AL6)"	Le réservoir est vide	Remplir le réservoir
	Le pot de brûlage est sale	Nettoyer le pot de brûlage.
	Le moteur de la vis pour granulés est défectueux	Remplacez le moteur de la vis pour granulés. Uniquement par un technicien agréé Qlima.
	La carte de circuit imprimé est défectueuse	Remplacez le circuit imprimé. Uniquement par un technicien agréé Qlima.
	Le capteur de température n'a pas détecté de seuil minimum de température pour démarrer	Vider le pot de brûlage et redémarrer si le problème persiste. Contacter un technicien agréé Qlima si le problème persiste.
	Air de combustion insuffisant atteint le feu	L'utilisateur final doit vérifier les points suivants : <ul style="list-style-type: none"> - Obstructions possibles du tube d'entrée d'air de combustion au dos du poêle. Nettoyer le tube. - Les trous de la grille du pot de brûlage sont bouchés et/ou le pot de brûlage contient trop de cendres et/ou est trop sale et doit être nettoyé. Uniquement par un technicien agréé Qlima. - Echangeur de chaleur à l'intérieur du poêle est sale. Nettoyer l'échangeur de chaleur.
	Les granulés de bois ne sont pas de bonne qualité	Essayer des granulés de meilleure qualité.
La vis en auge est bloquée	Débrancher le poêle, enlevez la grille de protection dans le réservoir, vider le réservoir et nettoyer correctement les parties visibles de la vis en auge. Remettez la grille de protection en place et redémarrer. Contacter un technicien agréé Qlima si le problème persiste.	

	L'igniteur est cassé	Faire remplacer l'igniteur par un technicien agréé Qlima uniquement
	Les granulés de bois ne sont pas de bonne qualité	Essayer des granulés de meilleure qualité.
	La vis en auge est bloquée	Débrancher le poêle, enlevez la grille de protection dans le réservoir, vider le réservoir et nettoyer correctement les parties visibles de la vis en auge. Remettez la grille de protection en place et redémarrer. Contacter un technicien agréé Qlima si le problème persiste.
	Les granulés de bois sont humides	Utiliser uniquement des granulés de bois secs.
	Le capteur de température est défectueux	Faire remplacer le capteur par un technicien agréé Qlima uniquement
	La carte de circuit imprimé électronique est cassée	Faire remplacer la carte par un technicien agréé Qlima uniquement
	Le réservoir est vide	Remplir le réservoir
Les granulés de bois ne parviennent pas jusqu'au pot de brûlage	La vis en auge est bloquée	Débrancher le poêle, enlevez la grille de protection dans le réservoir, vider le réservoir et nettoyer correctement les parties visibles de la vis en auge. Remettez la grille de protection en place et redémarrer. Contacter un technicien agréé Qlima si le problème persiste.
	Le moteur de la vis en auge est endommagé	Faire remplacer le moteur par un technicien agréé Qlima uniquement
	Le réservoir est vide	Remplir le réservoir
La flamme du feu est de petite taille et orange, les granulés ne brûlent pas correctement et/ou la vitre devient (trop) vite noire.	Le tube d'échappement/ conduit des gaz de carneau/cheminée est bouché	Faire nettoyer immédiatement le tube d'échappement/conduit des gaz de carneau/cheminée par un ramoneur agréé. Contacter un ramoneur agréé.
	Le pot de brûlage est sale	Nettoyer le pot de brûlage.
	Le poêle présente des obstructions internes	Faire réviser le poêle par un technicien agréé Qlima uniquement
	L'extracteur de fumées est endommagé	Les granulés de bois peuvent brûler par le conduit de cheminée avec un tirage naturel. Faire remplacer immédiatement le ventilateur car cela peut être nocif pour la santé. Par un technicien agréé Qlima uniquement
	Les granulés de bois ne sont pas de bonne qualité	Essayer des granulés de meilleure qualité.
	Le poêle n'est pas bien réglé	Réglez correctement le poêle. Par un technicien agréé Qlima uniquement

Le ventilateur de recirculation de l'air continue de fonctionner lorsque le poêle est froid	La carte de circuit imprimé électronique est cassée	Faire remplacer la carte par un technicien agréé Qlima uniquement
Présence de cendres par terre autour du poêle	Les conduits de fumées et de gaz ne sont pas étanches à l'air	Ces interventions doivent être réalisées par un installateur agréé pour les cheminées uniquement : les conduits de fumées qui ne sont pas étanches à l'air peuvent être dangereux pour la santé. Étanchéifier immédiatement le raccord (avec de la Loctite 598 ou un produit similaire) et/ou remplacer les tuyaux par des composants adaptés.
	Le joint de la porte est cassé, usé ou endommagé	Faire remplacer le joint par un technicien agréé Qlima uniquement
Le poêle est dans un état permanent, l'écran affiche le message "MODULE"	La température ambiante requise par l'utilisateur final est atteinte	Il ne s'agit pas d'une erreur. Le poêle fonctionne en mode éco. Cette fonction peut être modifiée avec la commande à distance
L'écran affiche "SERVICE"	Pas de panne Le poêle a atteint 1200 heures de service et a besoin d'entretien Le poêle continuera à fonctionner normalement	Le poêle a besoin d'entretien Contactez un technicien agréé par Qlima Celui-ci procédera à l'entretien du poêle et réinitialisera le signal
L'écran affiche "WAIT COOLING"	Vous essayez de mettre le poêle en marche alors qu'il se trouve encore en phase de refroidissement	Attendez que la phase de refroidissement soit terminée avant de redémarrer le poêle

Le poêle s'éteint. L'alarme MANQUANT DEPRESS (AL 8) SECURITE THERM	Le capteur de pression est cassé	Faire remplacer le capteur de pression par un technicien agréé Qlima uniquement
	Le tube d'échappement/ conduit des gaz de carneau/cheminée est bouché	Faire nettoyer immédiatement le tube d'échappement/conduit des gaz de carneau/cheminée par un ramoneur agréé. Contacter un ramoneur agréé.
	La carte de circuit imprimé électronique est cassée	Faire remplacer la carte de circuit électrique par un technicien agréé Qlima uniquement
	Cheminée trop longue	Contactez un expert en cheminée pour vérifier si la cheminée est conforme à la législation. Contacter un technicien agréé Qlima pour vérifier si la cheminée convient au poêle.
	Conditions climatiques défavorables	En cas de vent fort, une dépression négative vers la cheminée peut se produire. Vérifier le poêle et le redémarrer.
	Le poêle est trop chaud	La température ambiante est trop élevée. Ouvrir les portes des autres pièces. Si le problème persiste, contactez un technicien agréé Qlima.
		Le thermostat de sécurité du poêle a été activé Laissez le poêle refroidir et remettez ensuite à zéro le thermostat de sécurité en retirant la petite pièce de recouvrement (figure 23) et en enfonçant le bouton de remise à zéro (figure 24)
	Le ventilateur de recirculation de l'air ambiant est cassé	Faire remplacer le ventilateur par un technicien agréé Qlima uniquement
	Coupage de courant temporaire	Une panne de tension pendant le fonctionnement du poêle entraîne une surchauffe à l'intérieur du poêle. Laissez le poêle refroidir puis le redémarrer.
Le thermostat est cassé	Faire remplacer le thermostat par un technicien agréé Qlima uniquement	
Le poêle s'éteint. L'alarme «SONDE FUMEE (AL 4)» s'affiche.	Le capteur de température de sortie des fumées est déconnecté	Faire vérifier que le capteur est raccordé à la carte de circuit imprimé par un technicien agréé Qlima uniquement
	Le câblage du capteur de gaz de fumée est détaché	Réparez le câblage. Par un technicien agréé Qlima uniquement
Hot fumi	La température des gaz fumigènes est trop élevée	Laissez le poêle se refroidir, puis redémarrez-le. Si des problèmes subsistent, contactez votre revendeur
L'écran affiche « HOT CARD »	La température de la plaque d'impression est trop élevée	Laissez le poêle se refroidir, puis redémarrez-le. Si des problèmes subsistent, contactez votre revendeur

L'écran affiche "COOL FIRE"	Le poêle a été éteint à la main, par la fonction minuterie activée ou par le mode de sécurité Le poêle est en phase de refroidissement	Pas de panne, la phase de refroidissement s'arrête automatiquement quand le poêle est suffisamment refroidi
	Coupure de courant	Lorsque le courant est rétabli, le poêle démarre d'abord en phase de refroidissement Le poêle peut ensuite être allumé normalement
L'écran affiche ASPIRAT EN PANNE (AL 4)	Le ventilateur de gaz de fumée est défectueux ou le circuit imprimé ne peut mesurer la vitesse périphérique du ventilateur	Le ventilateur de gaz de fumée, le circuit imprimé ou le capteur de vitesse périphérique est défectueux ou le câblage est endommagé ou détaché Réparez le défaut. Par un technicien agréé Qlima uniquement

10. DONNÉES TECHNIQUES

Modèle		Fura 90
Type de poêle		à granulés de bois
Capacité (*)	kW	3,0 - 8,7
Consommation électrique	W	300 / 115
Tension de raccordement	V/Hz	230/~50
Rendement thermique à capacité nominale/réduite (*)	%	89,5 / 91,3
Niveau de CO à une capacité nominale d'O ₂ de 13 %/ capacité réduite (*)	%	0,004 / 0,015
Émissions dues au chauffage des locaux à la puissance thermique nominale (13% O ₂)	mg/Nm ³	12
Pour des pièces jusqu'à**	m ³	250
Diamètre du tuyau d'évacuation	mm	80
Température de la fumée à capacité nominale/réduite (*)	°C	145,9 / 84,4
Tirage de cheminée nécessaire	Pa	12
Avec plusieurs poêles		Peut-être(***)
Utilisable sur conduite de fumée combine		Non
Type de combustible (****)		Ø 6 mm Din+/Önorm+/EN+
Longueur nominale / diamètre du granulé	mm	30 / 06
Capacité de la trémie à granulés	kg	13
Autonomie (min.-max.)	h	6,5 - 18
Ventilateur de recirculation		Oui
Filtre à air		Non
Poids net	kg	82

(*) Conformément à la norme EN14785

(**) Valeur indicative, varie par pays/région

(***) à déterminer par un installateur professionnel agréé

(****) Utiliser uniquement le combustible recommandé

11. CONDITIONS DE GARANTIE

Votre poêle est garanti pendant 24 mois à partir de sa date d'achat. Pendant cette période de garantie, les défauts de pièces et de main-d'oeuvre sont réparés gratuitement en tenant compte des conditions suivantes :

1. Nous déclinons expressément toute autre réclamation pour dommages, y compris pour dommages indirects.
2. Toute réparation et/ou tout remplacement de pièce pendant la période de garantie ne prolonge pas la durée de la garantie.
3. La garantie n'est plus applicable si la conception du poêle a été modifiée, si des pièces détachées non originales ont été utilisées ou si le poêle a été réparé par des personnes non agréées.
4. Les pièces exposées à une usure normale, avec une durée de vie inférieure à la période de garantie, comme les divers joints, le revêtement ignifuge, le verre*/fenêtre*, les détails peints et la céramique etc, ne sont pas couverts par la garantie.
5. La garantie s'applique uniquement sur présentation de la preuve d'achat originale, datée et non corrigée ou modifiée.
6. La garantie ne s'applique pas pour les dommages causés par le non respect des instructions d'utilisation indiquées dans ce manuel, par négligence et par l'utilisation d'un combustible inadéquat. L'utilisation d'un fuel inadéquat peut être dangereuse **.
7. Les frais et les risques inhérents au transport du poêle ou de ses composants sont toujours à la charge du client.
8. La garantie s'applique uniquement lorsque le poêle a été installé par un installateur agréé Qlima et sur présentation du protocole de mise en service signé.

Pour éviter des frais inutiles, lisez d'abord ce manuel avec attention. Si le manuel ne propose aucune solution au problème, consultez votre revendeur ou installateur.

* La vitre de la fenêtre résiste à des températures supérieures à celles que le poêle peut atteindre. De ce fait, la vitre ne peut être endommagée qu'en dehors de la responsabilité du fabricant/distributeur. C'est pourquoi les dégâts causés à la vitre ne sont pas couverts par la garantie.

** Des substances hautement inflammables peuvent provoquer un feu incontrôlable avec de grosses flammes. Dans ce cas, n'essayez jamais de déplacer le poêle. Éteignez le poêle immédiatement. En cas d'urgence, utilisez toujours et exclusivement un extincteur de type B : à neige carbonique ou à poudre.

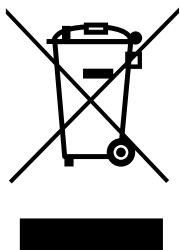

Ne pas jeter des appareils électriques avec les déchets managers municipaux non triés. Utiliser des équipements de collecte séparés. Contacter votre gouvernement local pour toute information concernant les systèmes de collecte disponibles. Si les appareils électriques sont jetés sur des sites d'enfouissement des déchets ou dans déchetteries, des substances dangereuses risquent de pénétrer dans les nappes phréatiques et entrer dans la chaîne alimentaire et peuvent poser des risques à votre santé et bien-être. Lors du remplacement d'appareils électriques usagés par des appareils neufs, le revendeur est tenu de reprendre votre vieil appareil pour recyclage au moins gratuitement. Ne jetez pas les piles dans le feu car elles pourraient exploser ou rejeter des liquides dangereux. Si vous remplacez ou si vous détruisez la télécommande, retirez les piles et jetez-les conformément aux lois en vigueur car elles nuisent à l'environnement.

**COMPONENTI
IMPORTANTI**

- 1 Vetro della finestra
- 2 Motoriduttore Auger
- 3 Auger
- 4 Condotta di estrazione dell'aria di combustione
- 5 Sensore di temperatura dei fumi
- 6 Sensore di fumo
- 7 Presso stato
- 8 Aspiratore fumi
- 9 Coperchio della tramoggia del combustibile
- 10 Quadro di comando del pannello
- 11 Tramoggia del combustibile / Tramoggia del pellet
- 12 Pannello di accesso per la manutenzione
- 13 La ventola di ricircolo dell'aria
- 14 Accensione/spegnimento
- 15 Termostato di sicurezza a reimpostazione manuale
- 16 Scheda elettronica
- 17 Camera dei fumi
- 18 Porta fuoco
- 19 Crogiuolo / braciere con cassetto cenere
- 20 Cassetto cenere
- 21 Ventilatore per camera extra

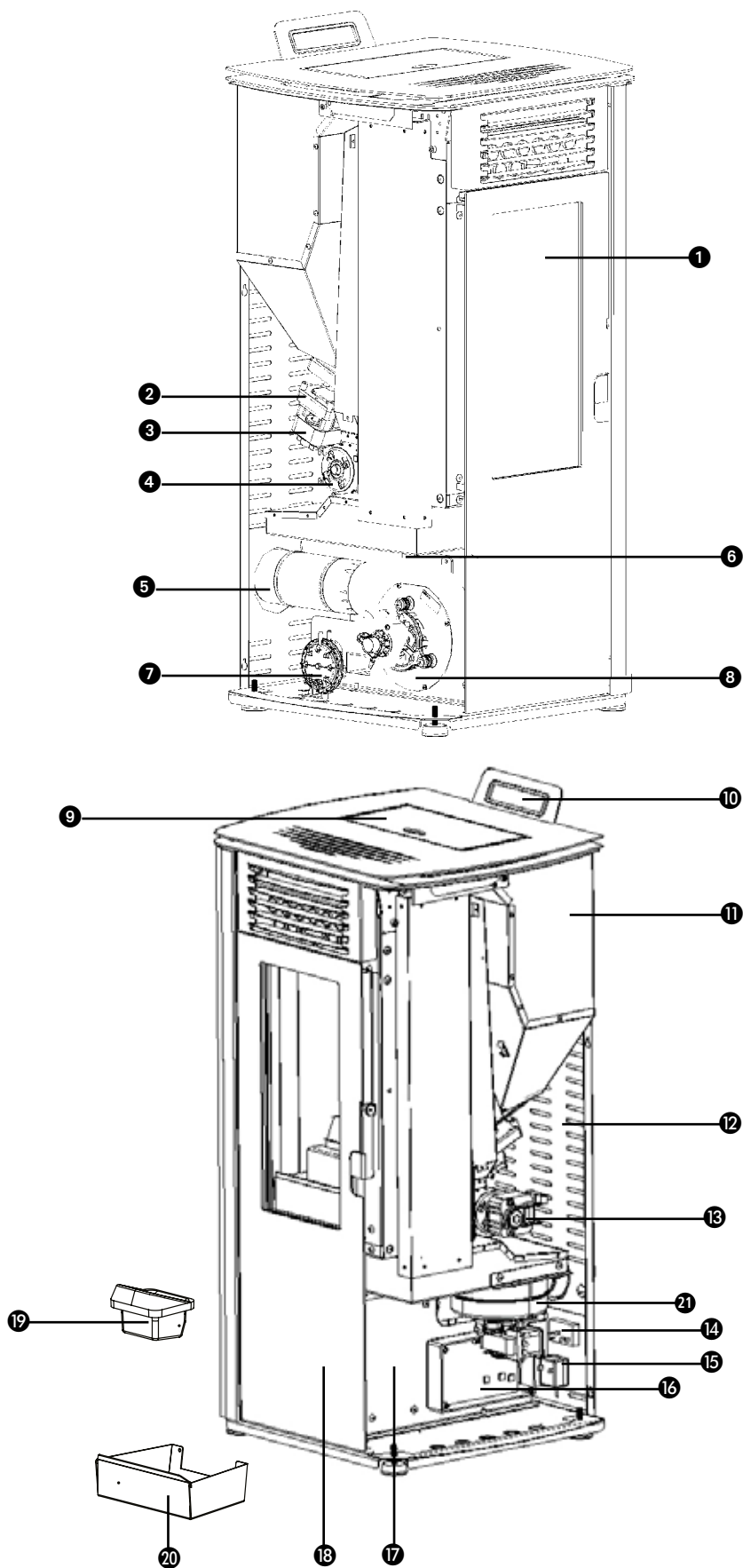

1. LEGGERE DAPPRIMA LE ISTRUZIONI D'USO.

2. IN CASO DI DUBBI RIVOLGERSI AL RIVENDITORE DELL'APPARECCHIO.

Gentile Cliente,

Congratulazioni per aver scelto la Sua nuova stufa Qlima. Ha acquistato un prodotto di alta qualità che usato responsabilmente le garantirà anni di comfort.

Al fine di garantire una maggiore durata e sicurezza nell'utilizzo della Sua nuova stufa Qlima, Le consigliamo di leggere attentamente questo manuale e di conservarlo per future consultazioni.

A nome del produttore, forniamo una garanzia di 24 mesi su difetti di produzione o di materiale.

Accenda la Sua Qlima!

Cordialmente,

PVG Holding b.v.
Assistenza Clienti

1. ISTRUZIONI DI SICUREZZA
2. COME COMPORTARSI IN SITUAZIONI DI EMERGENZA O IN CASO DI INCENDIO NEL CAMINO
3. PRIMO AVVIO
 - 3.1 Attività prima e durante il primo invio
4. NORMALE FUNZIONAMENTO DELLA STUFA
 - 4.1 Informazioni sul display
 - 4.2 Procedura di avvio regolare
 - 4.3 Procedura di avvio NON regolare
 - 4.4. Impostare la temperatura
 - 4.5 Modificare il rilascio di calore della stufa
 - 4.6 Modalità risparmio (Save mode)
 - 4.7 Spegnimento normale
 - 4.8 Il telecomando
 - 4.9 Sostituzione batterie del telecomando
5. FUNZIONAMENTO IN CASO DI CANALIZZAZIONE
6. RIEMPIMENTO DELLA TRAMOGGIA CON IL PELLETT
 - 6.1 Il combustibile
 - 6.2 Riempimento della tramoggia con il pellet
7. MANUTENZIONE
 - 7.1 Manutenzione da eseguire a cura dell'utente finale
 - 7.2 Pulizia della superficie esterna della stufa
 - 7.3 Pulizia del portello
 - 7.4 Pulizia del focolare con cassetto della cenere
 - 7.5 Pulizia dello scambiatore termico
 - 7.6 Pulizia del focolare
 - 7.7 Controllo della tenuta dello sportello tagliafuoco
 - 7.8 Pulizia della tramoggia del pellet e Auger
 - 7.9 Pulizia del dispositivo di aggiunta pellet
 - 7.10 Manutenzione da eseguire ad opera di un tecnico autorizzato
8. ASSISTENZA TECNICA, RICAMBI ORIGINALI
9. RISOLUZIONE DEI PROBLEMI
 - 9.1 Azzeramento di un guasto
 - 9.2 Lista dei guasti
10. DATI TECNICI
11. CLAUSOLE DI GARANZIA



Tutte le immagini alle quali si fa riferimento nel presente manuale si trovano in fondo allo stesso.

1. ISTRUZIONI DI SICUREZZA



NOTA! Tutte le illustrazioni riportate nel manuale e sul cartone hanno un mero scopo esplicativo ed indicativo e potrebbero pertanto differire leggermente dell'apparecchio in vostro possesso. L'apparecchio di riferimento è quello che avete acquistato.



L'inosservanza dei requisiti stabiliti nel presente manuale comporta l'annullamento della garanzia e potrebbe portare a situazioni pericolose.

Si prega di installare il dispositivo secondo le leggi e normative locali e nazionali. Il presente prodotto è destinato al riscaldamento delle stanze in abitazioni residenziali ed è idoneo unicamente per l'uso in normali condizioni domestiche, all'interno di un soggiorno, di una cucina e di un garage in luogo asciutto. Non installare la stufa in camere da letto o bagni.

La corretta installazione della stufa è di vitale importanza per la durata del prodotto e per la vostra sicurezza. Si consiglia quindi di attenersi a quanto segue:

- La stufa deve essere installata da un tecnico autorizzato Qlima a svolgere tale mansione. Le istruzioni d'uso fornite dal presente manuale possono variare a seconda delle leggi locali e/o regionali. In caso di dubbio, attenersi alle condizioni più severe. Il produttore e distributore declinano qualsiasi responsabilità in caso di installa-

zione non conforme alle leggi locali o in caso di errata o non idonea ventilazione del locale.

- La stufa deve essere installata in un ambiente tale da permetterne l'utilizzo in sicurezza (ubicazione all'interno della stanza, tipo di edificio, utilizzo della stanza).

In caso di malfunzionamento o difficoltà di comprensione di questo manuale, La preghiamo di contattare il Suo distributore o installatore al più presto.

- La combustione del pellet necessita di ossigeno, pertanto di aria.



Assicurarsi sempre che il condotto dell'aria di combustione possa aspirare aria pulita dall'esterno.

- Non coprire mai le prese d'aria. Assicurarsi regolarmente che l'apertura di aspirazione sia pulita.
- Avvalersi di attrezzatura idonea al trasporto di stufe. L'utilizzo di attrezzatura non adeguata potrebbe causare danni a persone e/o alla stufa.
- Si consiglia di non lasciare oggetti e/o materiali infiammabili nel raggio di 400 mm dal retro e 200 mm dai lati della stufa e nel raggio di 1000 mm dal portello frontale.
- La stufa è progettata come unità monoblocco e non è indicata per l'incasso. Mantenere una distanza libera di 200 mm tra le pareti non infiammabili e i lati / il retro della stufa.
- La superficie della stufa può diventare mol-

to calda durante l'uso. NON lasciare bambini da soli vicino alla stufa. Assicurarsi che sia sempre presente un adulto e che non giochino con la stufa.

- La stufa non dovrebbe essere usata da persone (compresi bambini) con ridotte capacità fisiche, sensoriali o mentali, o con poca esperienza e conoscenza in materia, se non sotto la diretta supervisione o su istruzioni specifiche di una persona responsabile per la loro sicurezza. Non lasciare mai le persone menzionate sopra senza sorveglianza in presenza dell'imballaggio. Sussiste il pericolo di soffocamento.
- I bambini di età inferiore a 3 anni devono essere tenuti sotto supervisione continua.
- I bambini di età compresa tra 3 e 8 anni possono solo accendere spegnere l'apparecchio, a condizione che essa sia stato posto o installato nella sua normale posizione di funzionamento previsto e che siano controllati o siano stati istruiti all'uso dell'apparecchio in modo sicuro e abbiano compreso i rischi connessi.
- I bambini di età compresa tra 3 e 8 anni non devono collegare, regolare e pulire l'apparecchio o eseguire manutenzione da effettuare da parte dell'utente.
- La superficie della stufa può diventare molto calda durante l'uso. Quando si utilizza la stufa, usare dispositivi di protezione personale ignifughi appropriati, come guanti di protezione dal calore.
- Durante l'installazione e la manutenzione della stufa utilizzare sempre gli ausili di protezione personale necessari quali occhiali di sicurezza, guanti, eccetera.

- Prestare attenzione quando si rabbocca la tramoggia della stufa con il pellet quando la stufa è ancora bollente. Assicurarsi che il sacco del pellet non sia a portata del fuoco.
- Prestare attenzione ad abiti infiammabili, potrebbero incendiarsi in prossimità del fuoco.
- Non utilizzare solventi infiammabili nella stanza in cui si trova la stufa. Per evitare qualsiasi rischio, si consiglia di non tenere materiale combustibile né solventi infiammabili nella stessa stanza.
- La stufa è particolarmente pesante, assicurarsi che il pavimento ne regga il peso.
- Usare esclusivamente pellet di legna asciutto di buona qualità privo di residui di colla, resina o additivi. Diametro 6 mm. Lunghezza massima 30 mm.
- Non usare combustibili diversi dal citato pellet di legna. Altri combustibili, come ad esempio trucioli di legno con residui di colla e/o solventi, legno di risulta in genere, cartone, combustibili liquidi, alcol, petrolio, benzina, materiali di scarto o spazzatura ecc. sono tutti vietati.
- L'utilizzo di legna di umida, verniciata o di scarsa qualità può portare alla formazione di condensa e/o fuliggine nel camino o nel focolare riducendo le prestazioni della stufa e creando delle situazioni pericolose.
- Far pulire il camino regolarmente, secondo le leggi locali e le norme previste per legge. Qualora non esistessero leggi e/o norme: assicurarsi che l'intero impianto stufa-canna-camino venga controllato e pulito da un tecnico autorizzato almeno due volte l'anno (una volta all'inizio della stagione invernale). Se la stufa viene usa-

ta in modo continuo e intenso, l'intero impianto, compreso il camino, devono essere puliti più frequentemente.

- Non utilizzare la stufa come barbecue.



Collegare una sola stufa a legna per canna fumaria. Collegare più stufe alla stessa canna fumaria può causare situazioni pericolose.

Questa stufa necessita di un collegamento elettrico. Leggere attentamente le avvertenze e considerazioni riportate di seguito:

- Non utilizzare un cavo elettrico danneggiato.
- Un cavo elettrico danneggiato dovrà essere sostituito dal fornitore o da personale autorizzato/centro riparazioni.
- Non bloccare o piegare il cavo.
- Assicurarsi che il cavo elettrico non tocchi le parti calde della stufa.
- NON collegare la stufa tramite una prolunga. Se non si dispone di una presa con messa a terra, chiamare un elettricista per richiederne l'installazione.
- Controllare la corrente di alimentazione. Questo dispositivo va collegato esclusivamente a prese con messa a terra - tensione 230 V/ ~50 Hz.



Il dispositivo DEVE essere sempre collegato ad una presa con messa a terra. E' vietato il collegamento del dispositivo ad una presa priva di messa a terra.

- La spina deve essere facilmente accessibile una volta collegato il dispositivo.

- Non posizionare l'apparecchio direttamente al di sotto di una presa di corrente a parete.

Prima di collegare il dispositivo, assicurarsi che:

- La tensione corrisponda a quella richiesta.
- La presa e la corrente siano adeguate.
- La spina sia adatta alla presa.



Per un utilizzo sicuro, è importante che l'installazione sia corretta. Incaricare dell'installazione un esperto autorizzato e riconosciuto o farla verificare e approvare prima del primo utilizzo. L'esperto autorizzato deve approvare l'intero impianto, inclusi l'apporto di aria, lo scarico dei fumi, la canna fumaria e l'impianto elettrico. In mancanza di ciò, vi è il rischio di incendi e la garanzia decade. L'installazione potrebbe inoltre non soddisfare le condizioni richieste dalla legislazione nazionale o dalla compagnia di assicurazioni.

- Non coprire mai le prese d'aria.
- Non inserire oggetti nei fori presenti all'interno della stufa.
- Evitare qualsiasi contatto con l'acqua. Non spruzzare la stufa né immergerla in acqua, in quanto potrebbe portare ad un corto circuito.
- Ricordarsi di staccare la spina prima di pulire o sostituire parti della stufa.
- Prima di eseguire qualsiasi intervento di manutenzione sulla stufa, estrarre sempre la spina dalla presa.

- Rimuovere la spina dalla presa quando la stufa non è in uso.
- Non apportare modifiche all'apparecchio. Questo al fine di evitare che si verifichino situazioni di grave pericolo. Tali interventi comportano la decadenza della garanzia.
- Conservare con cura il manuale di installazione e di utilizzo.
- In caso di emergenza operare sempre secondo le indicazioni fornite dai vigili del fuoco.

2. COME COMPORTARSI IN SITUAZIONI DI EMERGENZA O IN CASO DI INCENDIO NEL CAMINO

1. Spegnere immediatamente la stufa staccando la spina dalla presa di corrente.
2. Spegnere il fuoco nella stufa servendosi di un estintore a CO₂, sabbia, bicarbonato o sale, per ridurre al minimo la formazione di fumo nell'ambiente. Non usare mai acqua per spegnere l'incendio.
3. In caso di incendio nel camino: Chiudere la valvola a farfalla (consultare le regole, prescrizioni, ordinanze e norme locali / nazionali per assicurarsi che la valvola a farfalla sia consentita) o tappare la canna fumaria con un panno bagnato.



ATTENZIONE: la canna fumaria può essere bollente. Per la chiusura, indossare sempre guanti resistenti al calore.

4. Avvisare subito i pompieri.
5. Ventilare l'ambiente aprendo tutte le finestre e le porte, in relazione alla possibile formazione di monossido di carbonio.

3. PRIMO AVVIO

La prima messa in funzione deve essere eseguita da un tecnico autorizzato del servizio Qlima. La stufa va regolata alla prima messa in funzione, per ottenere una giusta proporzione tra aria e combustibile in ciascuno dei cinque livelli di combustione. La proporzione giusta dipende fortemente dalla canna fumaria montata e può essere regolata solo dopo l'installazione della stufa. Una proporzione sbagliata tra aria e combustibile può provocare gravi danni alla stufa e far aumentare anche il consumo di combustibile.



Non cambiare mai da soli i parametri di servizio nel menù di servizio. Ciò può provocare gravi danni alla stufa, facendo decadere la validità della garanzia. La stufa può essere regolata esclusivamente da un tecnico autorizzato del servizio Qlima.

3.1 ATTIVITÀ PRIMA E DURANTE IL PRIMO INVIO



Nuovo edificio o ristrutturazione: Assicurarsi che l'edificio sia ben asciutto prima di utilizzare la stufa per la prima volta. Pareti, soffitti e/o pavimenti in particolare richiedono molto tempo per l'asciugatura. Fuliggine, particelle di cenere ecc. potrebbero facilmente attaccarsi a pareti non completamente asciutte.

1. Controllare che la stufa sia stata installata secondo le istruzioni di installazione.
2. Prima di utilizzare la stufa, rimuovere tutto il contenuto (libretti e manuali), guanto (consigliato), per atrezzi da utilizzarsi sulla stufa e per accedere al focolare in genere, (carico legna o altro).
3. Riempire di pellet il deposito di pellet. Vedasi il capitolo 6 "Riempire di pellet il deposito di pellet" di queste istruzioni per una spiegazione relativa ai pellet da usare e a come va riempito il deposito.
4. Attaccare la spina a una presa di corrente a terra e accendere l'interruttore. Questo si trova sul lato posteriore della stufa.



Controllare il capitolo "Allacciamento elettrico" delle istruzioni di installazione prima di collegare l'apparecchio all'elettricità.

5. Consultare il capitolo "Utilizzo normale della stufa" per ottenere maggiori informazioni sull'utilizzo del telecomando (se compreso nella consegna) e sul procedimento di avvio.
6. La stufa è in acciaio di alta qualità con uno strato protettivo. Durante i primi cicli di accensione lo strato protettivo si indurirà e l'acciaio si assesterà. Questo processo può richiedere del tempo. Durante il primo funzionamento, è normale che sia prodotto un odore sgradevole. Assicurarsi di ventilare la stanza a lungo durante tale periodo.
7. Non far mai funzionare la stufa con lo sportello tagliafuoco aperto. Tenere sempre lo sportello chiuso durante il funzionamento della stufa. Assicurarsi che lo sportello della stufa sia ben chiuso.
8. Accendere la stufa e selezionare il livello di combustione 1.



Al fine di evitare danni permanenti alla stufa, inizialmente si consiglia di effettuare un'alimentazione graduale e a fuoco basso. Per le prime 24 ore, tenere il fuoco basso, in seguito è possibile aumentare gradualmente la capacità. Tenere la stufa accesa in continuazione per almeno altre tre o quattro ore.

9. Controllare che non entrino nell'ambiente gas provenienti dal processo di combustione. Se ciò accade, spegnere subito la stufa e riparare la perdita.
10. Verificare che il ventilatore per l'ambiente entri in funzione, sentendo se l'aria fuoriesce dalla griglia di emissione sul lato anteriore della stufa. Questo ventilatore parte solo quando la stufa è abbastanza calda (circa 15-20 minuti dopo che la stufa è stata accesa). Se il ventilatore per l'ambiente non gira, spegnere la stufa per evitare danni. Risolvere il problema prima che la stufa venga accesa di nuovo.



Ce poêle est doté d'un ventilateur de recirculation d'air ambiant. Lorsque le commutateur est en position de marche, l'air de la pièce transite par l'intérieur du poêle et en ressort chauffé.

11. Verificare che la stufa abbia la giusta proporzione aria/combustibile in ognuno dei cinque livelli di combustione, controllando l'immagine della fiamma su ciascuno dei cinque livelli di combustione. A tale proposito, vedasi la figura 2. Se necessario, regolare la proporzione aria/combustibile. Il regolamento della proporzione aria/combustibile può essere effettuato solo da un tecnico di servizio Qlima.
12. Controllare il tiraggio della canna fumaria con un manometro differenziale. Regolare la valvola a farfalla della canna fumaria, se installata.



Dopo aver regolato la valvola a farfalla, la posizione della valvola a farfalla può essere cambiata solo in caso di calamità, come ad esempio un incendio del caminetto.

13. Verificare che in ognuno dei livelli di combustione la temperatura del gas di combustione rimanga sotto i 220°C. Se la temperatura del gas di combustione in uno dei livelli di combustione supera i 220°C, la stufa del livello corrispondente deve essere regolata di nuovo, riducendo l'aggiunta di pellet in combinazione con la velocità del ventilatore per gas di combustione e / o aumentando la velocità del ventilatore per l'ambiente.



L'esecuzione della mezza in funzione della stufa da parte di un tecnico autorizzato Qlima presenta i seguenti vantaggi:

- Si formerà meno fuliggine, per cui la canna fumaria e la stufa si sporcheranno meno rapidamente.
- La stufa consumerà meno combustibile.
- Il rendimento della stufa sarà ottimale.
- Le componenti della stufa saranno meno appesantite, per cui la stufa avrà una vita più lunga.
- Il numero di ore necessario per il servizio e il mantenimento della stufa diminuirà.

14. Dopo essere stata regolata, la stufa è pronta per l'uso.

4. NORMALE FUNZIONAMENTO DELLA STUFA



Prima di ogni avvio, il cassetto della cenere e il bruciatore vanno puliti. A tale proposito, vedasi il capitolo 7.4. Inoltre, la porta della stufa deve essere chiusa.



La stufa non può essere utilizzata qualora venisse utilizzato un sistema di aspirazione dell'aria, un impianto di riscaldamento ad aria calda o altri apparecchi che influiscono sulla pressione dell'aria nell'ambiente. Questi apparecchi vanno spenti prima dell'utilizzo della stufa a pellet.

4.1 INFORMAZIONI SUL DISPLAY



TASTI FUNZIONE

1. Aumento temperatura: il tasto consente di aumentare la temperatura desiderata da un valore minimo di 7 °C a un massimo di 40 °C.
2. Diminuzione temperatura: consente di diminuire la temperatura desiderata da un valore massimo di 40 °C a un minimo di 7 °C.
3. Tasto SET: premere il pulsante per accedere al menù di programmazione della stufa.
4. Pulsante On/Off: tenere premuto il tasto  per due secondi per accendere o spegnere la stufa.
5. Aumento potenza di lavoro: consente di aumentare la potenza di lavoro dal valore minimo di 1 al massimo di 5.
6. Diminuzione potenza di lavoro: consente di diminuire la potenza di lavoro dal valore massimo di 5 al minimo di 1.

SEGNALATORI DI STATO

	Cronotermostato
	Candeletta
	Coclea
	Aspiratore fumi
	Scambiatore
	La stufa è disattivata
	Segnalazione allarme

figura 4

INFORMAZIONI SULLO SCHERMO LCD DURANTE UN USO NORMALE



figura 5

- A. Indica l'ora attuale.
- B. Indica la temperatura reale, misurata dal sensore della stufa.

- C. Indica lo stato della stufa
1. **SPENTO** = la stufa è disattivata
 2. **AVVIO** = La stufa è stata accesa e si sta avviando.
 3. **CARICARE PELLETT** = Durante la fase di avvio i pellet vengono caricati nella camera di combustione.
 4. **Fuoco previsto** = la stufa è accesa e sta scaldando.
 5. **Funzionamento** = la stufa è in funzione.
 6. **Potenza pulizia** = indica che il bruciere viene pulito. La ventola del gas gira al suo numero di giri massimo e l'aggiunta di pellet è minima per un periodo di circa 30 secondi.
- D. Riporta la posizione dell'emissione di calore impostata.

Durante l'uso sono disponibili diverse informazioni nella lingua impostata. Nella panoramica sottostante trovate le informazioni disponibili in italiano.

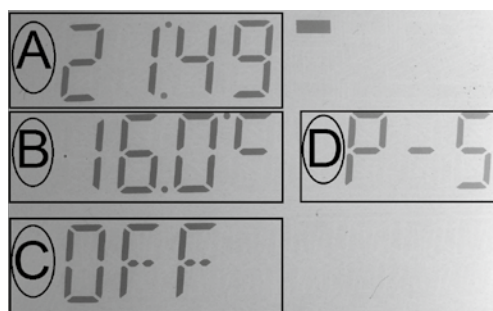
imposta temp camera	Impostazione della temperatura desiderata
imposta potenza	impostare l'emissione di calore della stufa
attendere raffreddamento	La stufa si sta raffreddando
spento	la stufa non è in funzione
avvio	la stufa si sta avviando
caricare pellet	i pellet vengono caricati nella camera di combustione
fuoco previsto	la stufa è in fase di accensione
accensione stabile	la stufa è in fase di accensione
funzionamento	la stufa è in funzione
modulati	la stufa ha raggiunto l'ultima posizione dell'emissione di calore
fine pulizia	pulizia bruciere riuscita
modalità Standby	Impostare modalità Salva
potenza pulizia	il bruciere viene pulito
raffredda fuoco	vedasi elenco guasti
intervallo manutenzione	vedasi elenco guasti
Allarme dep fail	vedasi elenco guasti
non c'è fuoco (AL5)	vedasi elenco guasti
non ci sono pellet	vedasi elenco guasti
errore uscita ventilatore (AL 4)	vedasi elenco guasti
uscita hot	vedasi elenco guasti
uscita sensore (AL 4)	vedasi elenco guasti
errore pressione uscita (AL 8)	vedasi elenco guasti
assicura term.	vedasi elenco guasti
hot card	vedasi elenco guasti

Tabella 1

4.2 PROCEDURA DI AVVIO REGOLARE



Il bruciatore deve essere pulito prima di avviare la stufa. Se si utilizza la funzione timer, il bruciatore deve essere pulito prima dell'avvio automatico.

La procedura di avvio regolare e modalità di esercizio della stufa è la seguente:

1. Assicurarsi che il focolare sia vuoto e pulito.
2. Assicurarsi che lo sportello tagliafuoco sia chiuso.
3. Riempire la tramoggia del combustibile con pellet di legna di buona qualità.
4. Premere il tasto 4 per 2 secondi. Il ventilatore di gas di combustione si avvia e la candeletta di accensione brucia. Sul display compare la scritta FAN ACC e si accende il led 10, a dimostrazione che la candeletta di accensione è accesa.
5. Dopo circa 1 minuto, sul display compare la scritta Load Wood. Durante questa fase, l'auger trasporterà i pellet dalla tramoggia del combustibile al focolare. Grazie al calore della candeletta di accensione, i pellet inizieranno a bruciare.
6. Quando la temperatura di superficie desiderata della stufa è raggiunta, sul display appare la scritta FIRE ON. Il led 10 si spegne.
7. Si avvia la ventola di ricircolo e l'aria ambiente è aspirata nella stufa dal retro. L'aria viene quindi soffiata e riscaldata. L'aria riscaldata viene immessa nell'ambiente sul lato anteriore della stufa.
8. Durante il funzionamento normale il display mostra il livello di emissione di calore (1-2-3-4 o 5) e la temperatura dell'ambiente.
9. Una volta raggiunta la temperatura desiderata della stanza, sul display appariranno la scritta ECO e la temperatura dell'ambiente. La stufa continua a funzionare al livello di potenza di riscaldamento più basso possibile. Se è attivata la modalità SAVE, la stufa si spegnerà automaticamente al raggiungimento della temperatura impostata. Vedi capitolo 4.9 per ulteriori spiegazioni sul funzionamento e

4.3 PROCEDURA DI AVVIO NON REGOLARE

Quando si avvia la stufa a temperature ambiente inferiori a 0°C o quando l'aria di combustione è probabile sia inferiore a 0°C, la procedura di avvio è diversa.

In presenza di queste temperature inferiori, la procedura di accensione non produce un buon fuoco di combustione; il display visualizza "ALAr No FirE".

Per avviare il fuoco, mettere degli "inneschi" nel letto del fuoco. Accendere l'innesco usando un fiammifero e attendere 1 minuto prima di avviare la stufa usando la "procedura di avvio normale" così come descritto al capitolo 4.2.

Quando questo non genera un buon fuoco di combustione, occorre che un professionista modifichi i parametri di installazione. Contattare un installatore Qlima autorizzato.

4.4 IMPOSTARE LA TEMPERATURA



figura 6

1. Premere una volta sul tasto 1 o 2. In alto sul display compare la temperatura impostata.
2. Con i tasti 1 e 2 si può modificare la temperatura impostata.
3. Premete il tasto 1 per alzare la temperatura impostata.
4. Premete il tasto 2 per abbassare la temperatura impostata.
5. Dopo 5 secondi il display torna automaticamente alla posizione di funzionamento.

4.5 MODIFICARE IL RILASCIO DI CALORE DELLA STUFA



figura 7

1. Premere una volta sul tasto 5 o 6. In alto sul display appare l'emissione di calore della stufa.
2. Con i tasti 5 o 6 si può modificare l'emissione di calore della stufa.
3. Premete il tasto 5 per alzare l'emissione di calore della stufa.
4. Premete il tasto 6 per abbassare l'emissione di calore della stufa..
5. Dopo 5 secondi il display torna automaticamente alla posizione di funzionamento.

L'emissione di calore della stufa si può regolare da 01, la posizione più bassa, fino a 05, la posizione più alta.

4.6 SPEGNIMENTO NORMALE

Per spegnere la stufa, tenere premuto tasti 3, fino a che non compaia "OFF" sul display. Durante la fase di spegnimento, si arresta l'alimentazione di pellet di legna al focolare e la ventola di ricircolo dell'aria ambiente si spegne. La ventola di estrazione dei fumi continua a funzionare per un po' di tempo e si spegne dopo la fase di raffreddamento.

4.7 IL TELECOMANDO

Come usare il telecomando:

1. Puntare il telecomando verso il pannello di funzionamento della stufa.
2. Controllare che non ci siano ostacoli tra il telecomando e il ricevitore di segnale sulla stufa.

Tasto 1 e 2: Per impostare la temperatura ambiente desiderata.

Tasto 3: Per accendere e spegnere la stufa.

Tasto 4: Non ha alcuna funzione per i modelli Lindara.

Premere 5 e 6: Per impostare l'emissione di calore desiderata della stufa.



figura 8



figura 9

4.8 SOSTITUZIONE BATTERIE DEL TELECOMANDO

Se la batteria del telecomando deve essere sostituita, estraete il vano batteria dal telecomando. Per farlo, premete il meccanismo di chiusura in direzione della freccia 1 e spostate il vano batteria verso l'esterno in direzione della freccia 2. Vedi le figure 9 e 10. Sostituire le batterie vecchie con altre, nuove. Fare attenzione ai poli + e -. Usare solo batterie CR2025 3.0V. Non gettare le batterie nel fuoco, ciò potrebbe provocare un'esplosione o la fuoriuscita di liquidi pericolosi. Qualora il telecomando venga sostituito o eliminato, rimuovere le batterie e smaltirle secondo le norme vigenti, in quanto queste contengono materiali dannosi per l'ambiente.

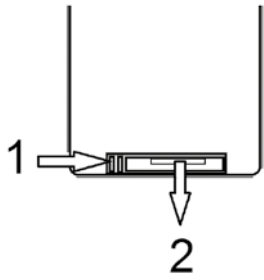

figura 10

4.9 IMPOSTAZIONI DEL MENÙ

La stufa è dotata di nove menù di cui due sono destinati alla regolazione della stufa.

Panoramica dei menù.

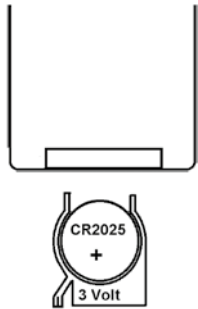
- Menù 01** Regolazione dello spazio ventilatori, destinata soltanto a stufe a pellet con canna fumaria
- Menù 02** Impostazione data e ora.
- Menù 03** Impostazione funzione timer.
- Menù 04** Impostazione della lingua desiderata.
- Menù 05** Attivare e disattivare modalità SAVE.
- Menù 06** Impostare buzzer acceso o spento.
- Menù 07** Attivare trasportatore pellet
- Menù 08** Lettura dello stato della stufa. Riservato ai tecnici di servizio.
- Menù 09** Regolazione dei parametri della stufa. Riservato ai tecnici di servizio.

Panoramica del testo che compare sul display quando si sceglie un determinato menù nelle varie lingue selezionabili.

	Engels	Nederlands	Frans	Italiano
Menu 1	Adjust blowers	Regelen blowers	Regle ventil	Regolare soffietti
Menu 2	set clock	Set klok	set horologe	imposta orologio
Menu 3	set chrono	set chrono	set chrono	imposta cronometro
Menu 4	select lanuage	Select taal	select langue	Seleziona lingua
Menu 5	mode stand by	Mode stand by	mode stand by	Modalità Standby
Menu 6	mode buzzer	mode buzzer	mode ronfleur	modalità buzzer
Menu 7	load initial	eerste belading	charge initial	primo carico
Menu 8	state stove	status kachel	etat poele	stato stufa
Menu 9	settings technic	settings techniek	settings technique	impostazioni tecnica

Tabella 2

Menù 01

Opzionale, rivolto solo a stufe con un attacco per il canale dell'aria.

Menù 02

In questo menù è possibile inserire la data e l'ora.

IMPOSTARE DATA E ORA.

Seguite attentamente e una dopo l'altra le indicazioni sottostanti per impostare la data e l'ora.

1. Premete il tasto 3, il **Menù 01** appare sul display.
2. Premete il tasto 5 o 6 per scorrere i vari menù. Selezionate il **Menù 02**.
3. Premete il tasto 3. In basso nel display appare il giorno della settimana. Con i tasti 1 o 2 si può selezionare il giorno della settimana attuale.
4. Premete il tasto 3. In alto sul display compare l'ora impostata. Con i tasti 1 e 2 si può impostare l'ora corretta.
5. Premete il tasto 3. In alto sul display compaiono i minuti. Con i tasti 1 e 2 si possono impostare i minuti corretti.
6. Premete il tasto 3. In alto nel display appare il giorno del mese. Con i tasti 1 e 2 si può impostare il giorno del mese corretto.
7. Premete il tasto 3. In alto nel display appare il mese dell'anno. Con i tasti 1 e 2 si può impostare il mese dell'anno corretto.
8. Premete il tasto 3. In alto sul display compare l'anno. Con i tasti 1 e 2 si può impostare l'anno.
9. Premere il tasto 4 per salvare i dati.
10. Premere di nuovo il tasto 4 per tornare al menù di funzionamento.

Menù 03

In questo menù si può impostare la funzione timer in modo che la stufa si accenda e spenga automaticamente alle ore impostate.

PROGRAMMARE LA FUNZIONE TIMER

C'è una scelta fra tre programmi per il timer

1. **Programma timer per un giorno.**
Impostando il timer giornaliero è possibile far accendere e spegnere la stufa automaticamente per 2 volte ogni giorno della settimana, negli orari impostati.
2. **Programma timer per una settimana.**
Impostando il timer settimanale è possibile impostare 4 programmi separati. Ogni programma ha un orario di inizio e uno di fine. Inoltre è possibile indicare quali giorni della settimana vanno usati per un orario di inizio e fine impostato.
3. **Programma timer per un fine settimana.**
Impostando il timer del fine settimana, la stufa userà l'orario di inizio e fine impostato soltanto nel fine settimana. Si possono programmare 2 orari di inizio e fine per ogni giorno del fine settimana.



Prima di iniziare la programmazione delle funzioni timer, fate uno schema chiaro del programma da selezionare (tabella 1 sottomenù 1), degli orari con parametri da impostare (tabella 1 sottomenù 2) e - se si usa il timer settimanale - dei giorni in cui la stufa deve usare gli orari impostati selezionando ON (tabella 1 sottomenù 2) per evitare che orari diversi si sovrappongano. Usare a tale scopo la tabella 1.

SPIEGAZIONI SULLE INFORMAZIONI SUL DISPLAY DURANTE LA PROGRAMMAZIONE DELLA FUNZIONE TIMER E L'USO DELLA TABELLA 1.

La programmazione della funzione timer si trova nel menù 03. Questo menù è composta da due sottomenù, il sottomenù 1 e il sottomenù 2.

Durante la programmazione della funzione timer compare una serie di cifre sul display (vedasi figura 11) che corrispondono ai numeri in grassetto del sottomenù 1 e del sottomenù 2 della tabella 1.



MENU 3



SUBMENU 1



SUBMENU 2

figura 11

Menù 03		
Sottomenù 1	Sottomenù 2	Valore
1 attivare crono		
	01 attivare crono	on/off
2 programmare crono		
	01 programmare giorno	on/off
	02 inizio 1 giorno	ore
	03 fine 1 giorno	ore
	04 inizio 2 giorno	ore
	05 fine 2 giorno	ore
3 programmare settimana		
	01 programmare settimana	on/off
	02 Inizio prog 1	ore
	03 fine prog1	ore
	04 lunedì prog 1	on/off
	05 martedì prog 1	on/off
	06 mercoledì prog 1	on/off
	07 giovedì prog 1	on/off
	08 venerdì prog 1	on/off

09 sabato prog 1	on/off
10 domenica prog 1	on/off
11 Inizio prog 2	ore
12 fine prog 2	ore
13 lunedì prog 2	on/off
14 martedì prog 2	on/off
15 mercoledì prog 2	on/off
16 giovedì prog 2	on/off
17 venerdì prog 2	on/off
18 sabato prog 2	on/off
19 domenica prog 2	on/off
20 Inizio prog 3	ore
21 fine prog 3	ore
22 lunedì prog 3	on/off
23 martedì prog 3	on/off
24 mercoledì prog 3	on/off
25 giovedì prog 3	on/off
26 venerdì prog 3	on/off
27 sabato prog 3	on/off
28 domenica prog 3	on/off
29 Inizio prog 4	ore
30 fine prog 4	ore
31 lunedì prog 4	on/off
32 martedì prog 4	on/off
33 mercoledì prog 4	on/off
34 giovedì prog 4	on/off
35 venerdì prog 4	on/off
36 sabato prog 4	on/off
37 domenica prog 4	on/off

4 programmare fine settimana



01 programmare fine settimana	on/off
02 inizio 1 fine settimana	ore
03 fine 1 fine settimana	ore
04 inizio 2 fine settimana	ore
05 fine 2 fine settimana	ore

Tabella 3

ATTIVARE LA FUNZIONE TIMER.

Seguite attentamente e una dopo l'altra le indicazioni sottostanti per impostare la funzione timer.

1. Premete il tasto 3 e poi selezionate con i tasti 5 o 6 il MENU 03
2. Premete il tasto 3, sul display compare ora il testo: N-3-1.
3. Premete il tasto 3, sul display compare ora il testo: N-3-1-01.
4. Premete il tasto 1 per attivare la funzione timer, in alto sul display compare il testo ON / OFF, selezionare ON.
5. Premete il tasto 4 per salvare il valore impostato e tornare al Menù N-3-1.

Ora è attiva la funzione timer. Occorre quindi scegliere quale programma usare, Timer giornaliero, Timer settimanale o Timer fine settimana.

Selezionare il programma desiderato, giorno, settimana o fine settimana.

6. Poi premere il tasto 5. Il valore 1 di n-3-1 sarà poi modificato in:

N-3-2 scelta timer giorno

N-3-3 scelta timer settimana

N-3-4 scelta timer fine settimana

Vedasi anche tabella 1, sottomenù 1.

7. Selezionare, premendo il tasto 5, il programma desiderato.

PROGRAMMARE IL PROGRAMMA SELEZIONATO.

8. Una volta selezionato il programma desiderato, premere il tasto 3 per avviare l'impostazione dei parametri del programma selezionato. Sul display compare n-3-P-01

P è il programma che abbiamo selezionato al punto 6 e ha un valore di 2, 3 o 4

9. Con i tasti 5 e 6 si può scorrere fino ai parametri da programmare del Sottomenù 2. Vedasi tabella 1, sottomenù 2.

10. Iniziate attivando il programma selezionato, timer giornaliero, timer settimanale o timer fine settimana impostando il parametro 01 del Sottomenù 2 del programma selezionato impostando ON premendo il tasto 1 o 2.

11. Con i tasti 5 e 6 si può scorrere al parametro successivo del Sottomenù 2. Selezionate il parametro da impostare con i tasti 5 e 6, con i tasti 1 e 2 questo può essere modificato.

12. Dopo avere impostato tutti i parametri da modificare, premete il tasto 4 per salvare le impostazioni, premete di nuovo 2 volte il tasto 4 per tornare alla posizione di funzionamento.

Menù 04

In questo menù si può impostare la lingua desiderata.

SELEZIONARE LA LINGUA DESIDERATA.

Seguite attentamente le indicazioni qui sotto

1. Premete il tasto 3 e poi selezionate con i tasti 5 o 6 il MENU 04

2. Premete il tasto 3, sul display compare la Lingua attualmente selezionata.

3. Con i tasti 1 e 2 si può selezionare la lingua desiderata.

4. Premete il tasto 4 per salvare la lingua impostata.

5. Premete di nuovo il tasto 4 per tornare alla posizione di funzionamento.

Menù 05

In questo menù si può impostare la modalità SAVE.

Quando la modalità salva è attivata, la stufa si spegne automaticamente appena la temperatura ambiente ha raggiunto la temperatura impostata + la temperatura differenziale. La stufa si spegne automaticamente appena la temperatura ambiente ha raggiunto la temperatura impostata - la temperatura differenziale.

Temperatura differenziale.

La temperatura differenziale è la differenza in gradi rispetto alla temperatura impostata.

Esempio: La temperatura impostata è di 20°C. La temperatura differenziale è impostata su 2°C.

La stufa ora si spegnerà su una temperatura ambiente misurata di 22°C e si riaccenderà a una temperatura di 18°C.

IMPOSTARE LA MODALITÀ SAVE.

Volg onderstaande aanwijzingen nauwkeurig op.

1. Premete il tasto 3 e poi selezionate con i tasti 5 o 6 il MENU 05
2. Premete il tasto 3, sul display compare modalità Standby e ON o OFF.
3. Selezionate con i tasti 1 o 2 ON.
4. Premere il tasto 4 per salvare i dati.
5. Premere di nuovo il tasto 4 per tornare alla posizione di funzionamento.
6. La stufa è ora in modalità SAVE e si accenderà e spegnerà automaticamente come descritto nel capitolo sulla modalità SAVE.

DISATTIVARE LA MODALITÀ SAVE.

Seguite attentamente le indicazioni qui sotto.

1. Ripetere le azioni 1 e 2 come descritte all'attivazione della modalità salva.
2. Selezionate con i tasti 1 o 2 OFF.
3. Premere il tasto 4 per salvare i dati.
4. Premete di nuovo il tasto 4 per tornare alla posizione di funzionamento.
5. Ora la modalità salva è disattivata.

Menù 06

In questo menù si può attivare la funzione buzzer in modo che la stufa emetta un segnale sonoro in caso di guasti.

IMPOSTARE BUZZER ACCESO O SPENTO.

Seguite attentamente le indicazioni qui sotto.

1. Premete il tasto 3 e poi selezionate con i tasti 5 o 6 il MENU 06
2. Premete il tasto 3, sul display compare ora buzzer ON o OFF
3. Con i tasti 1 e 2 si può avviare la funzione buzzer ON o spegnere OFF.
4. Premete il tasto 4 per salvare le impostazioni.
5. Premete di nuovo il tasto 4 per tornare alla posizione di funzionamento.

Menù 07

In questo menù si può attivare il trasportatore di pellet per un periodo di 90 secondi in modo, che all'avvio di una nuova stufa o dopo la pulizia del serbatoio di pellet, il trasportatore di pellet sia già carico di pellet prima dell'avvio.

ATTIVAZIONE DEL TRASPORTATORE PELLETT.

Seguite attentamente le indicazioni qui sotto.

1. Premete il tasto 3 e poi selezionate con i tasti 5 o 6 il MENU 07
2. Poi premete di nuovo il tasto 3. In alto sul display compare il testo OFF.

3. Premete il tasto 1. Il trasportatore di pellet viene ora attivato. In alto sul display compare l'ora in cui il trasportatore di pellet funziona ancora.
4. Dopo 90 secondi il trasporto di pellet si arresta automaticamente e il display torna alla posizione di funzionamento.

Menù 08

Riservato ai tecnici di servizio. Questo menù viene utilizzato per regolare la stufa.

Menù 09

Riservato ai tecnici di servizio. Questo menù viene utilizzato per regolare la stufa.

5. FUNZIONAMENTO IN CASO DI CANALIZZAZIONE

MENÙ 01



1. Premere il tasto SET. Sul display apparirà MENU 01 REGOLA VENTOLE.



2. Premendo nuovamente il tasto SET si accede al menu per impostare la velocità del ventilatore della canalizzazione.



3. Impostare la velocità tramite i tasti 1 e 2. Con il tasto 1 si imposta la velocità del ventilatore di destra, con il tasto 2 si imposta la velocità del ventilatore di sinistra (tasto 2 nessuna funzione per questo modello).



4. Per spegnere il ventilatore della canalizzazione, impostare la velocità a 0.

6. RIEMPIMENTO DEL SERBATOIO PELLETT CON IL PELLETT

6.1 IL COMBUSTIBILE



L'uso del pellet sbagliato (cattiva qualità o diametro diverso da quello previsto) può causare danni alla stufa. La garanzia non copre i danni provocati da pellet di qualità scadente.

Sul mercato sono disponibili pellet di diverse qualità e con diverse caratteristiche. I pellet di cattiva qualità influiscono negativamente sull'efficienza della combustione, sporcano la stufa e possono, in casi estremi, causare situazioni molto pericolose.



L'utilisation de mauvais granulés (de mauvaise qualité ou d'un diamètre autre que celui mentionné) peut endommager votre poêle. Les dommages suscités par de mauvais granulés ne sont pas couverts par la garantie.

Usare esclusivamente pellet di legna di buona qualità di diametro di 6 mm e lunghezza massima di 30 mm. In commercio si trovano vari tipi di pellet di legna con caratteristiche e qualità diverse. È possibile riconoscere il pellet di buona qualità nel seguente modo:

- Diametro 6 mm.
- Lunghezza massima 30 mm.
- Pellet di legna secondo lo standard 6mm DIN+ / Ö-norm+ / EN+ o equivalente.
- Ben pressato, privo di residui di colla, resina o additivi.
- Superficie lucida e uniforme
- Lunghezza uniforme e basso contenuto di polvere
- Umidità residua: < 10%
- Contenuto di cenere: < 0,5%
- Il pellet di buona qualità affonda quando viene gettato in acqua

In genere, è possibile riconoscere il combustibile di cattiva qualità per questa stufa da:

- Diametro diverso da quello richiesto di 6 mm. e/o una varietà di diametri
- Lunghezze diverse e variabili, alta percentuale di pellet corto
- La superficie mostra cricature verticali e/or orizzontali
- Alto contenuto di polvere
- Superficie non lucida
- Galleggia in acqua

Se si usa combustibile di cattiva qualità si può incorrere in:

- Cattiva combustione
- Frequenti blocchi del focolare
- Maggior consumo di pellet
- Minor resa di calore e di efficienza
- Insudiciamento del vetro
- Aumento della quantità di cenere e granuli incombusti.
- Costi di manutenzione maggiori.



Anche usando pellet standardizzato di buona qualità, è normale che vi siano differenze nella combustione, nella produzione di cenere e nel rallentamento del rendimento.



Immagazzinare e trasportare il pellet in condizioni di asciutto assoluto. Il pellet di legna può espandersi notevolmente quando entra in contatto con l'umidità.

Per ulteriori informazioni sul pellet, contattare il rivenditore Qlima o l'installatore autorizzato Qlima.

6.2 RIEMPIMENTO DELLA TRAMOGGIA CON IL PELLETT

Aprire il coperchio del deposito di pellet sulla parte superiore della stufa e riempire il deposito di 3/4 con pellet. Fare in modo che non cadano pellet nella stufa. Quindi chiudere il coperchio.



Non toccare mai le parti girevoli all'interno della tramoggia del pellet. Per evitare il rischio di toccare le parti girevoli all'interno della tramoggia del pellet, è meglio spegnere sempre la stufa completamente scollegando la spina elettrica dalla presa di rete.



Se nel corso del funzionamento dovesse essere necessario rabboccare, assicurarsi che il pellet e/o il sacco del pellet non entrino in contatto con alcuna superficie bollente della stufa che potrebbe provocare situazioni pericolose. Assicurarsi di non toccare mai le parti girevoli all'interno della tramoggia del pellet.

7. MANUTENZIONE

Il calore, la cenere e i residui prodotti dalla combustione della legna da ardere rendono necessaria una pulizia e una manutenzione regolare sia a cura dell'utente finale che a cura di un tecnico autorizzato. È importante pulire periodicamente la stufa ai fini della sicurezza, del suo efficiente funzionamento e, nel contempo, per aumentare la durata della stufa stessa. Non usare lana d'acciaio, acido muriatico o altri prodotti corrosivi, aggressivi o abrasivi per pulire la superficie interna ed esterna della stufa. Specialmente dopo un periodo di spegnimento prolungato, la stufa e l'impianto del camino necessitano di controllo per rilevare eventuali ostruzioni.

Pulire il braciere, il vetro della stufa e il vassoio per la cenere prima di ogni accensione. Questo è molto importante per un funzionamento corretto e sicuro. Soprattutto se si utilizza la programmazione del timer o il controllo WiFi, questo deve essere tenuto a mente in quanto può essere facilmente dimenticato.

7.1 MANUTENZIONE DA ESEGUIRE A CURA DELL'UTENTE FINALE



Effettuare la manutenzione della stufa dopo aver verificato che essa si sia raffreddata del tutto, sia internamente che esternamente!



Quando si realizzano interventi di manutenzione alla stufa: assicurarsi che l'alimentazione alla stufa sia completamente scollegata.

Mansione	Frequenza
Pulire la superficie esterna della stufa	Ogni 2 settimane
Pulire del portello	Prima di ogni avvio. Anche all'avvio in caso di funzione timer.
Pulire il bruciatore	Prima di ogni avvio. Anche all'avvio in caso di funzione timer.
Pulizia del cassetto della cenere	Quando è pieno e prima di ogni avvio. Anche all'avvio in caso di funzione timer
Pulire lo scambiatore termico.	Quotidianamente
Pulizia della caldaia	Ogni 2 settimane
Controllo della tenuta dello sportello tagliafuoco	Due volte all'anno, la prima volta all'inizio della stagione e/ o dopo 2500 kg di pellet consumati
Pulizia della tramoggia del pellet e Auger	Una volta al mese e/ o dopo 2500 kg di pellet consumati
Pulizia del condotto per l'aggiunta di pellet	Una volta alla settimana

7.2 PULIZIA DELLA SUPERFICIE ESTERNA DELLA STUFA

Pulire la superficie della stufa con acqua (calda) e sapone. Non usare detergenti abrasivi o a base di solventi in quanto essi potrebbero danneggiare le finiture della superficie.

7.3 PULIZIA DEL PORTELLO



L'apertura dello sportello della stufa deve essere pulita prima di ogni avvio per prevenire depositi di fuliggine e particelle di cenere.

Il vetro è un vetro ceramico, ma può rompersi a causa di forti escursioni termiche. Aspettare che l'apertura si raffreddi completamente prima di pulirla. Utilizzare un normale detergente spray per vetri e un panno per pulizie.



Pulire il vetro del portello solo quando la stufa si è raffreddata completamente!

7.4 PULIZIA DEL FOCOLARE CON CASSETTO DELLA CENERE



L'âtre et le cendrier doivent être nettoyés avant chaque démarrage.

1. Estrarre il focolare con cassetto della cenere sollevandolo dalla sua sede. Vedi immagine 16 & 17.
2. Pulire il cassetto della cenere.
3. Pulire ulteriormente il focolare con cassetto della cenere e la relativa griglia usando una spazzola e un'aspirapolvere. Se i fori al fondo del focolare sono ostruiti, usare un attrezzo appuntito per aprirli.
4. Pulire la parte sottostante del focolare con un'aspirapolvere.



È molto importante che i fori della griglia siano aperti e il focolare sia pulito per garantire una buona combustione del pellet.

5. Rimettere nella stufa il bruciatore e il cassetto della cenere. Assicurarsi che il bruciatore sia riposizionato in modo corretto. Assicurarsi che la grande apertura sia posizionata vicino alla candeletta di accensione (come indicato nelle figure 19 e 20). Se il bruciatore viene posizionato scorrettamente, la stufa non si accenderà.

7.5 PULIZIA DELLO SCAMBIATORE TERMICO

Lo scambiatore termico va pulito ogni giorno con l'aiuto di un raschietto. Assicurarsi che la stufa sia spenta e che lo sportello della stufa sia chiuso. Muovere avanti e indietro la leva del raschietto montato nella griglia di emissione (vedi figura 21). Ripetere questa azione 5 o 6 volte, fino a che il raschietto si muova avanti e indietro senza incontrare resistenza.

7.6 PULIZIA DEL FOCOLARE

Pulire prima lo scambiatore termico (vedi capitolo 7.5 pulizia dello scambiatore termico).

1. Rimuovere il bruciatore con il cassetto della cenere. Vedi capitolo 7.4
2. Rimuovere lo scudo termico, che si trova sopra la stufa.
 - a. Spingere verso l'alto la parte anteriore dello scudo termico (figura 22) per staccare i punti di attacco 2 (figura 23). Quindi spingere in avanti lo scudo termico per staccare anche il punto d'attacco 1 (figura 23).
 - b. Spostare verso il basso i lati posteriori dello scudo termico (figura 24).
 - c. Adesso, spingere in alto il lato sinistro in direzione della freccia 1 (figura 25) e girare verso il basso il lato destro in direzione della freccia 2 (figura 25).
 - d. Poi, rimuovere lo scudo termico dalla camera di combustione.
3. Smontare quindi il rivestimento interno del focolare.
 - a. Rimuovere le viti 1 e 2 (figura 26).
 - b. Staccare il rivestimento con l'aiuto di un cacciavite (figura 27).
 - c. Tirare in avanti il rivestimento in direzione dello sportello e toglierlo dal focolare. Ripetere l'azione con il rivestimento sul lato destro (figure 28 e 29).
 - d. Rimuovere il deflettore sul lato posteriore del focolare spostandolo in avanti. Se necessario, servirsi di un cacciavite. Rimuovere il deflettore dalla stufa (figura 30).
 - e. Rimuovere i deflettori sul lato destro e sinistro. Spostare in avanti il deflettore laterale di circa 2 cm in direzione dello sportello fino a metterlo davanti alla parte indicata con la freccia (figura 31).
 - f. Quindi, spostare il lato superiore del deflettore al centro del focolare e togliere il deflettore dalla stufa. Ripetere l'azione per togliere dal focolare anche il deflettore sul lato destro della stufa (figura 32)
 - g. Rimuovere la piastra sul fondo del lato destro. Spostarla verso l'alto con

l'aiuto di un cacciavite ed estrarre la piastra dalla stufa (figura 33)

h. Rimuovere la piastra sul fondo sul lato sinistro spostarla prima orizzontalmente a destra di 3 cm in modo da poterla estrarre dal focolare (figure 34 e 35)

4. Pulire il focolare, la parte sotto il braciere e il rivestimento con una spazzola e un'aspirapolvere.
5. A pulizia ultimata, riposizionare in ordine inverso tutti i componenti che erano stati smontati.

7.7 CONTROLLO DELLA TENUTA DELLO SPORTELLO TAGLIAFUOCO

Almeno due volte all'anno, la prima volta prima dell'inizio della stagione del riscaldamento, controllare lo sportello di carica per rilevare eventuali perdite. Se occorre, farlo sostituire da un tecnico autorizzato Qlima. Utilizzare unicamente parti di ricambio originali Qlima.

7.8 PULIZIA DELLA TRAMOGGIA DEL PELLETT E AUGER

Pulire il deposito di pellet e l'auger una volta al mese.

1. Rimuovere la griglia protettiva dal deposito di pellet.
2. Svuotare il deposito di pellet.
3. Pulire il deposito di pellet e la parte visibile dell'auger con un'aspirapolvere (figura 36)
4. Rimettere a posto la griglia protettiva.
5. Riempire di pellet il deposito.

7.9 PULIZIA DEL DISPOSITIVO DI AGGIUNTA PELLETT

Pulire il tubo per l'aggiunta dei pellet una volta a settimana con una spazzola rotonda, dura (figura 37). Il tubo per l'aggiunta dei pellet è situato dietro la camera di combustione della stufa. Nel tubo può depositarsi del creosoto, una sostanza che sporca molto il tubo e a volte può provocare il blocco dei pellet.

7.10 MANUTENZIONE DA ESEGUIRE AD OPERA DI UN TECNICO AUTORIZZATO

Mansione	Frequenza*
Ispezione professionale e manutenzioni one della stufa (& sistema della canna fumaria)	Due volte a stagione, la prima volta all'inizio della stagione di utilizzo e / o dopo 900 ore di combustione, quando la stufa indica SERV
Pulire/spazzare l'impianto camino/ la canna fumaria	Due volte a stagione, la prima volta all'inizio della stagione
Sostituzione dei componenti non menzionati in questo manuale	In caso di rilevamento guasti
Collegamento della stufa al camino/canna fumaria	Due volte a stagione, la prima volta all'inizio della stagione di utilizzo e / o dopo 900 ore di combustione, quando la stufa indica SERV
Altra manutenzione non specificatamente menzionata in questo manuale.	Una volta a stagione, la prima volta all'inizio della stagione di utilizzo
Pulizia della ventola ambiente / ventola di gas di combustione	Due volte a stagione, la prima volta all'inizio della stagione di utilizzo e / o dopo 900 ore di combustione, quando la stufa indica SERV
Pulire la stufa all'interno e all'esterno	Una volta a stagione e / o dopo 900 ore di combustione, quando la stufa indica SERV
Strofinare il riduttore della coclea di collegamento pellet	Una volta a stagione, al termine della stagione di utilizzo
Pulire la canna fumaria	Una volta a stagione, al termine della stagione di utilizzo e / o dopo 900 ore di combustione, quando la stufa indica SERV
Controllo dell'elemento di accensione	Una volta a stagione
Pulire lo scambiatore di calore con purificazione d'aria	Una volta a stagione e / o dopo 900 ore di combustione, quando la stufa indica SERV
Pulire lo scambiatore di calore con purificazione d'aria	Una volta a stagione e / o dopo 900 ore di combustione, quando la stufa indica SERV
Controllare la parte elettrica, ovvero il circuito stampato, il cablaggio, i sensori e le sicurezze.	Una volta a stagione e / o dopo 900 ore di combustione, quando la stufa indica SERV
Controllare i tubi in silicone del sensore di pressione	Una volta a stagione e / o dopo 900 ore di combustione, quando la stufa indica SERV
Controllare la chiusura ermetica della porta e sostituirla se necessario.	Due volte a stagione, la prima volta all'inizio della stagione e / o dopo 900 ore di combustione, quando la stufa indica SERV
Mettere alla prova tutti i 5 livelli di combustione della stufa	Una volta a stagione e / o dopo 900 ore di combustione, quando la stufa indica SERV
Mettere alla prova le sicurezze	Una volta a stagione e / o dopo 900 ore di combustione, quando la stufa indica SERV

(*) La frequenza citata è una frequenza minima. Potrebbero prevalere la legislazione locale e/o le disposizioni della propria assicurazione, a seconda di quale di esse sia la norma più rigida. In caso di uso intensivo della stufa, il camino deve essere pulito con maggior frequenza.

8. ASSISTENZA TECNICA, RICAMBI ORIGINALI

Prima di lasciare la fabbrica, ogni stufa è stata accuratamente testata e messa in funzione. Qualsiasi riparazione o operazione necessaria durante o dopo l'installazione della stufa, deve essere effettuata da un ingegnere termico autorizzato. I pezzi di ricambio originali della fabbrica possono essere ottenuti solo tramite il nostro centro di assistenza tecnica e presso i punti vendita autorizzati.

Quando contattate il vostro rivenditore, il centro di assistenza tecnica o l'ingegnere termico autorizzato, dovete prima assicurarvi di poter specificare il modello e il numero di serie, in quanto sarà la prima cosa che vi verrà chiesta.

Usare solo ricambi Qlima. L'uso di ricambi non Qlima comporterà l'annullamento della garanzia.

9. RISOLUZIONE DEI PROBLEMI

8.1 AZZERAMENTO DI UN GUASTO

Prima di azzerare un guasto, consultare l'elenco dei guasti (capitolo 9.2) e seguire le istruzioni. Reimpostare la stufa premendo il tasto 3 (vedi figura 2) del display e tenendolo premuto per 3 secondi.

9.2 LISTA DEI GUASTI

PROBLEMA	CAUSA	SOLUZIONE
Quadro di comando non si avvia.	Manca l'input elettrico alla stufa	Verificare se la spina è collegata.
	Il fusibile di protezione della scheda del circuito è bruciato	Sostituire il fusibile. Operazione da eseguire esclusivamente ad opera di un tecnico autorizzato Qlima.
	Quadro di comando guasto.	Sostituire il quadro di comando. Operazione da eseguire esclusivamente ad opera di un tecnico autorizzato Qlima.
	Piattina guasta.	Sostituire la piattina. Operazione da eseguire esclusivamente ad opera di un tecnico autorizzato Qlima.
	Scheda del circuito guasta.	Sostituire la scheda del circuito. Operazione da eseguire esclusivamente ad opera di un tecnico autorizzato Qlima.
	L'interruttore principale non è acceso	Accendere l'interruttore principale

La stufa non si avvia. Compare l'allarme "ALAR NO FIRE".	Il serbatoio è vuoto.	Riempire il serbatoio.
	Il focolare è sporco.	Pulire il focolare.
	Il motore della coclea di collegamento dei pellet è rotto	Sostituire il motore della coclea di collegamento dei pellet. Operazione da eseguire esclusivamente ad opera di un tecnico autorizzato Qlima.
	Il circuito stampato elettronico è rotto	Sostituire il circuito stampato. Operazione da eseguire esclusivamente ad opera di un tecnico autorizzato Qlima.
	Il sensore di temperature non ha rilevato la soglia di temperatura minima per avviarsi.	Svuotare il focolare e riavviare. Se tuttavia il problema continua a persistere, contattare un tecnico autorizzato Qlima.
	Aria comburente insufficiente raggiunge il fuoco	Controllare quanto segue (ad opera dell'utente finale): <ul style="list-style-type: none"> - Possibili ostruzioni del tubo di immissione dell'aria di combustione sul retro della stufa. Pulire il tubo di immissione dell'aria fresca. - fori della griglia del focolare ostruiti e/o scatola del focolare contenente troppa cenere e/o focolare troppo sporco; occorre pulirlo. Operazione da eseguire esclusivamente ad opera di un tecnico autorizzato Qlima. - Scambiatore di calore all'interno del forno è sporco. Pulire lo scambiatore di calore.
	Pellet di legna di qualità scadente.	Provare pellet di legna di qualità migliore.
Coclea bloccato.	Scollegare la stufa dall'elettricità, spostare la protezione per le mani lontano dal serbatoio, svuotare il serbatoio, pulire attentamente le parti visibili dell'Auger. Rimettere la protezione per le mani e riavviare. Se tuttavia il problema continua a persistere, contattare un tecnico autorizzato Qlima.	

15 minuti dopo l'avvio la stufa indica "ALARM NO ACC"	Accensione rotta.	Sostituire l'accensione. Operazione da eseguire esclusivamente ad opera di un tecnico autorizzato Qlima.
	Il sensore di temperature non ha rilevato la soglia di temperatura minima per avviarsi.	Svuotare il focolare e riavviare. Se tuttavia il problema continua a persistere, contattare un tecnico autorizzato Qlima.
	Temperatura esterna troppo bassa.	Svuotare il focolare e riavviare. Se tuttavia il problema continua a persistere, contattare un tecnico autorizzato Qlima.
	Il pellet di legna è bagnato.	Usare esclusivamente pellet di legna asciutto.
	Sensore termico guasto.	Sostituire il sensore. Operazione da eseguire esclusivamente ad opera di un tecnico autorizzato Qlima.
	Scheda del circuito elettronico rotta.	Sostituire la scheda del circuito elettronico. Operazione da eseguire esclusivamente ad opera di un tecnico autorizzato Qlima.
	Il serbatoio è vuoto.	Riempire il serbatoio.
Il pellet di legna non raggiunge il focolare.	Auger bloccato.	Scollegare la stufa dall'elettricità, spostare la protezione per le mani lontano dal serbatoio, svuotare il serbatoio, pulire attentamente le parti visibili dell'Auger. Sostituire la protezione per le mani e riavviare. Se tuttavia il problema continua a persistere, contattare un tecnico autorizzato Qlima.
	Motore dell'Auger danneggiato.	Sostituire il motore. Operazione da eseguire esclusivamente ad opera di un tecnico autorizzato Qlima.
	Il serbatoio è vuoto.	Riempire il serbatoio.
Il fuoco presenta una fiamma debole e arancione, il pellet non brucia correttamente e/o il vetro si annerisce troppo rapidamente.	Tubo di scarico/dei fumi o camino bloccati.	Far pulire immediatamente il tubo di scarico/dei fumi o il camino da uno spazzacamino autorizzato. Contattare uno spazzacamino autorizzato.
	Il focolare è sporco.	Pulire il focolare.
	La stufa presenta ostruzioni interne.	La stufa necessita di manutenzione. Operazione da eseguire esclusivamente ad opera di un tecnico autorizzato Qlima.
	Estrattore dei fumi danneggiato.	Il pellet di legna può bruciare grazie al tiraggio naturale del camino. Far sostituire immediatamente la ventola in quanto può essere pericoloso per la salute. Operazione da eseguire esclusivamente ad opera di un tecnico autorizzato Qlima.
	Pellet di legna di qualità scadente.	Provare pellet di legna di qualità migliore.
La stufa non è montata bene	Montare la stufa. Operazione da eseguire esclusivamente ad opera di un tecnico autorizzato Qlima.	

La ventola di ricircolo dell'aria ambiente continua a funzionare anche quando la stufa è fredda.	Scheda del circuito elettronico rotta.	Sostituire la scheda del circuito. Operazione da eseguire esclusivamente ad opera di un tecnico autorizzato Qlima.
Presenza di cenere sul pavimento attorno alla stufa.	I tubi dei fumi non sono a tenuta ermetica.	Operazione da eseguire esclusivamente ad opera di un installatore di camini autorizzato: tubi dei fumi non a tenuta ermetica possono essere pericolosi per la salute. Sigillare immediatamente i tubi (con loctite 598 (o un prodotto simile)) ed/o sostituire i tubi con altri del tipo corretto.
	Tenuta dello sportello rotta, usurata o danneggiata.	Sostituire la tenuta. Operazione da eseguire esclusivamente ad opera di un tecnico autorizzato Qlima.
Stufa in stato di blocco; il display visualizza: "Eco"	È stata raggiunta la temperatura ambiente richiesta da parte dell'utente finale.	Non si tratta di un errore. La stufa funziona in modalità eco. Questa funzione si può cambiare con il telecomando.
Il display visualizza "SERV"	La stufa ha bisogno di manutenzione. Contattare un tecnico autorizzato del servizio Qlima. Questi eseguirà la manutenzione della stufa e azzererà la segnalazione.	La stufa ha bisogno di manutenzione. Contattare un tecnico autorizzato del servizio Qlima. Questi eseguirà la manutenzione della stufa e azzererà la segnalazione.
Il display visualizza "Atte"	Si è cercato di avviare la stufa mentre questa è ancora in fase di raffreddamento.	Attendere fino al termine della fase di raffreddamento prima di avviare di nuovo la stufa.

La stufa si spegne. Allarme visualizzato "AlAr dEp" e i Led ALF e ALC, o uno dei due, si accenderanno sul pannello di controllo.	Pressostato rotto.	Sostituire il pressostato. Operazione da eseguire esclusivamente ad opera di un tecnico autorizzato Qlima.	
	Tubo di scarico/dei fumi o camino bloccati.	Far pulire immediatamente il tubo di scarico/dei fumi o il camino da uno spazzacamino autorizzato. Contattare uno spazzacamino autorizzato.	
	Scheda del circuito elettronico rotta.	Sostituire la scheda del circuito elettronico. Operazione da eseguire esclusivamente ad opera di un tecnico autorizzato Qlima.	
	Camino di lunghezza eccessiva.	Chiamare un esperto di camini per verificare se il camino sia in linea con i requisiti di legge. Chiamare un tecnico autorizzato Qlima per verificare se il camino sia idoneo alla stufa.	
	Condizioni atmosferiche sfavorevoli.	In caso di vento molto forte è possibile che si verifichi una depressione negativa. Verificare e riavviare la stufa.	
	La stufa è surriscaldata.		Temperatura ambiente eccessiva. Aprire le porte delle altre stanze. Se il problema persiste, chiamare un tecnico autorizzato Qlima.
			Il termostato di sicurezza della stufa è saltato. Lasciar raffreddare la stufa e poi reimpostare il termostato di sicurezza rimuovendo il cappuccio di copertura (figura 23) e premendo il tasto di azzeramento (figura 24).
	La ventola di ricircolo dell'aria ambiente è rotta.	Sostituire la ventola. Operazione da eseguire esclusivamente ad opera di un tecnico autorizzato Qlima.	
	Interruzione di corrente temporanea.	Un'interruzione di corrente durante il funzionamento della stufa ha provocato il surriscaldamento dell'interno della stufa. Lasciar raffreddare la stufa e riattizzare il fuoco.	
Termostato rotto.	Sostituire il termostato. Operazione da eseguire esclusivamente ad opera di un tecnico autorizzato Qlima.		
Hot fumi	La temperatura dei gas di combustione è troppo alta	Lasciate raffreddare la stufa e riavviate-la. Se i problemi persistono, contattate il vostro rivenditore.	
Il display mostra "HOT CARD"	La temperatura del circuito stampato è troppo alta	Lasciate raffreddare la stufa e riavviate-la. Se i problemi persistono, contattate il vostro rivenditore.	

Il display visualizza "Cool Fire"	La stufa è in manuale, la funzione timer o la modalità save sono spente. La stufa è in fase di raffreddamento.	Non ci sono guasti, la fase di raffreddamento si ferma automaticamente quando la stufa si è raffreddata abbastanza.
	Interruzione di corrente	Dopo che la corrente è stata riallacciata, avviare la stufa iniziando dalla fase di raffreddamento. In seguito, la stufa può essere riavviata.
Il display visualizza ALAR FAN FAIL	La ventola del gas di combustione è rotta o il circuito stampato non riesce a misurare la velocità di giro della ventola.	La ventola del gas di combustione, il circuito stampato o il sensore della velocità di giro sono rotti, oppure il cablaggio è danneggiato o scollegato. Riparare il guasto. Operazione da eseguire esclusivamente ad opera di un tecnico autorizzato Qlima.

10. DATI TECNICI

Model		Fura 90
Tipo di stufa		Stufa a pellet
Capacità (*)	kW	3,0 - 8,7
Consumo elettrico	W	300 / 115
Alimentazione	V/Hz	230/~50
Efficienza termica alla capacità nominale/ridotta (*)	%	89,5 / 91,3
Livello di CO al 13% di O ₂ capacità nominale/ridotta (*)	%	0,004 / 0,015
Emissioni dovute al riscaldamento d'ambiente alla potenza termica nominale (13% O ₂)	mg/Nm ³	12
Per ambienti fino a (**)	m ³	250
Diametro del tubo di scarico	mm	80
Temperatura Fumi di scarico	°C	145,9 / 84,4
Depressione del camino	Pa	12
Valvola		Possibilmente***
La stufa deve avere una propria canna fumaria		No
Tipo di combustibile (****)		Ø 6 mm Din+/Önorm+/ EN+
Nominale lunghezza/diametro del combustibile	mm	30 / 06
Portata della tramoggia del pellet	kg	13
Autonomia (min-max)	h	6,5 - 18
Ingresso di aria primaria		Si
Ventilatore		No
Peso netto	kg	82

(*) In conformità a EN14785

(**) solo a livello indicativo, varia in base al paese/regione

(***) deve essere stabilito da un installatore autorizzato professionista

(****) Usare solo combustibile consigliato

11. CLAUSOLE DI GARANZIA

La vostra stufa ha una garanzia di 24 mesi a partire dalla data di acquisto. All'interno di questo periodo, tutti i difetti relativi al materiale o alla manodopera verranno riparati senza alcun costo aggiuntivo. In relazione a questa garanzia si applicano le seguenti clausole:

1. Respingiamo espressamente qualsiasi altra richiesta di danni, inclusi i danni che ne possono derivare.
2. Qualsiasi riparazione o sostituzione dei componenti entro i termini della garanzia non significherà un'estensione dei termini della garanzia stessa.
3. La garanzia decade se la stufa è stata modificata, se non sono stati usati ricambi originali o se è stata riparata da soggetti terzi.
4. I componenti che normalmente sono soggetti ad usura, o che hanno una breve durata, rispetto al periodo di garanzia indicato sopra, ad esempio, guarnizioni, sigillature, rivestimenti ignifughi, vetro*/portello*, dettagli verniciati e ceramiche, non sono coperti dalla garanzia.
5. La garanzia si applica soltanto se si presenta una prova d'acquisto originale con la data, ammesso che tale prova d'acquisto non sia stata modificata.
6. La garanzia non si applica per danni causati da azioni non conformi alle specifiche d'uso illustrate in questo manuale, in caso di uso negligente o di un tipo errato di combustibile. L'uso di un tipo errato di combustibile può anche essere pericoloso**.
7. I costi di trasporto e tutti i rischi coinvolti durante il trasporto della stufa o dei suoi componenti sarà sempre a carico dell'acquirente.
8. La garanzia è valida solo quando la stufa è installata da un installatore Qlima autorizzato ed è stato presentato il protocollo di commissionamento firmato.

Al fine di evitare dei costi inutili, raccomandiamo prima di leggere questo manuale sempre con molta attenzione. Nel caso in cui il manuale non fornisca alcuna soluzione, si prega di contattare il proprio rivenditore o installatore.

* Il vetro del portello è resistente alle alte temperature che potrebbero essere superate all'interno della stufa. Quindi un danno al portello può avvenire solo a causa di fattori che esulano dalla responsabilità del produttore/distributore. Quindi il danno ai portelli non è coperto dalla garanzia.

** Le sostanze altamente infiammabili possono portare ad incendi incontrollabili, causando fiamme ed esplosioni. Qualora ciò dovesse accadere, non provare mai a spostare la stufa, ma bisogna spegnerla immediatamente. In caso di emergenza bisogna usare un estintore, ma solo di classe B: ossia un estintore a diossido di carbonio o a polvere.

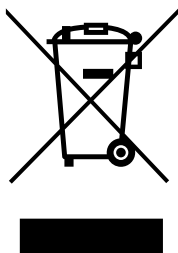

Non smaltire le apparecchiature elettriche insieme ai rifiuti generici; utilizzare la raccolta separata. Mettersi in contatto con l'amministrazione pubblica per sapere se è disponibile un sistema di raccolta adeguato. Se le apparecchiature elettriche vengono disperse in discariche o depositi di rifiuti, potrebbe verificarsi una perdita di sostanze pericolose nelle acque sotterranee e terminare nella catena alimentare producendo un effetto dannoso per la salute ed il benessere. Non gettare le batterie nel fuoco, ciò potrebbe provocare un'esplosione o la fuoriuscita di liquidi pericolosi. Qualora il telecomando venga sostituito o eliminato, rimuovere le batterie e smaltirle secondo le norme vigenti, in quanto queste contengono materiali dannosi per l'ambiente.

KERNCOMPONENTEN

- 1 Vensterpaneel
- 2 Motorreductor wor-
maandrijving
- 3 Wormaandrijving
- 4 Aanzuigbuis verbran-
dingslucht
- 5 Rookgas temperatuur
sensor
- 6 Rooksensor
- 7 Drukschakelaar
- 8 Rookafzuiger
- 9 Deksel brand-
stoftrechter
- 10 Regelpaneel
- 11 Brandstoftrechter /
Pellettrechter
- 12 Toegangspaneel om
onderhoud te kunnen
uitvoeren
- 13 Recirculatieluchtven-
tilator
- 14 Aan / uit schakelaar
- 15 Veiligheidsthermo-
staat handreset
- 16 Elektronica kaart
- 17 Rookkamer
- 18 Kacheldeur
- 19 Pot / kachelpot met
aslade
- 20 Aslade
- 21 Ventilator voor extra
kamer

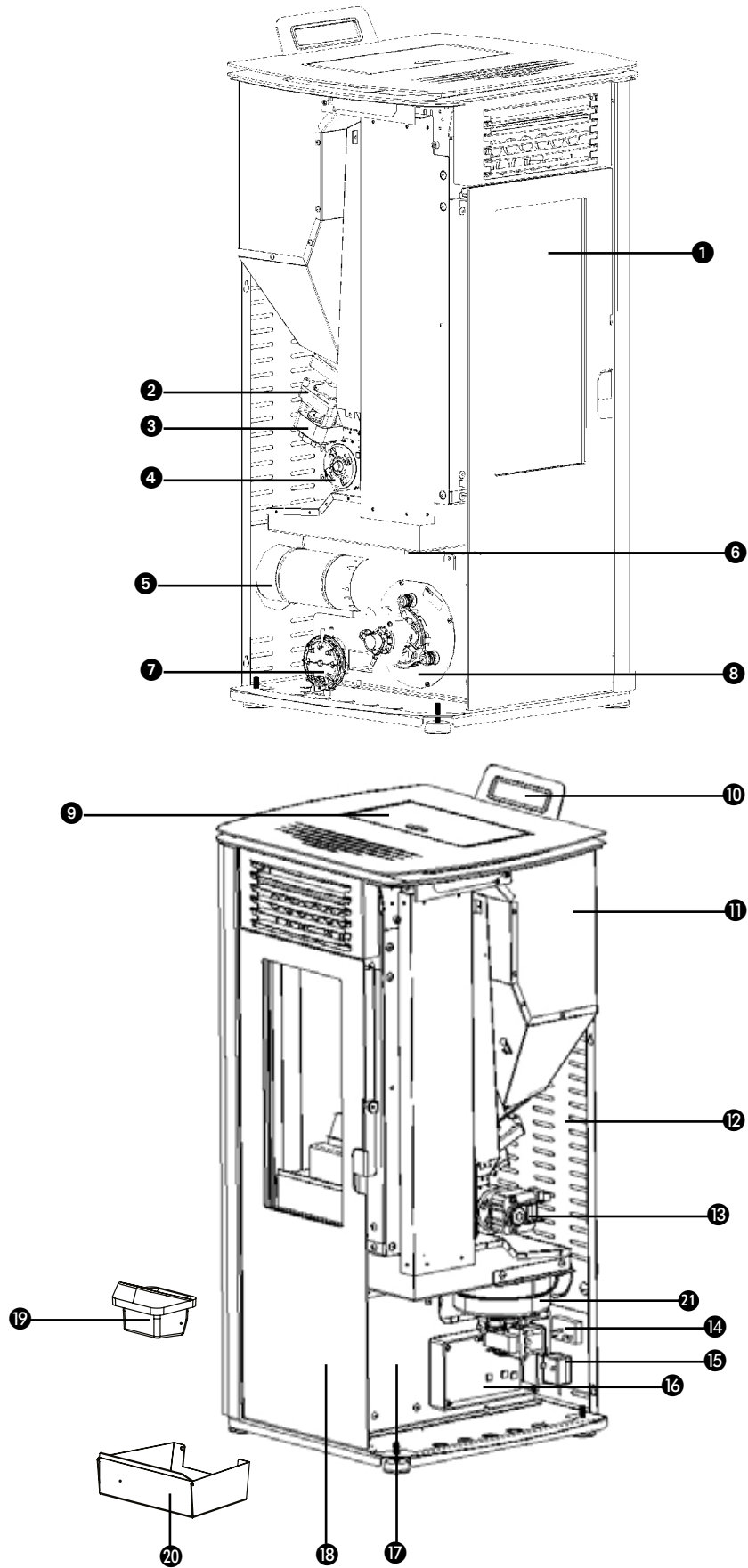

1. LEES EERST DE GEBRUIKSAANWIJZING.

2. RAADPLEEG BIJ TWIJFEL UW DEALER.

Geachte mevrouw/mijnheer,

Gefeliciteerd met de door u aangeschafte Qlima-kachel. Dit is een hoogwaardig product waarvan u bij juist, verantwoordelijk gebruik vele jaren comfort en plezier zult beleven.

Om een maximale levensduur en veilig gebruik van dit Qlima verwarmingsproduct zeker te stellen, dient u eerst deze handleiding zorgvuldig te lezen. Berg hem daarna op, zodat u hem later nog eens kunt raadplegen.

Namens de fabrikant bieden wij u 24 maanden garantie op materiaal- en productiefouten.

Geniet van uw Qlima!

Met vriendelijke groet,

PVG Holding b.v.
Afdeling klantenservice.

1. VEILIGHEIDSAANWIJZIGINGEN
2. HOE TE HANDELEN BIJ EEN NOODSITUATIE OF EEN SCHOORSTEENBRAND
3. EERSTE INGEBRUIKNAME
 - 3.1 Werkzaamheden voor en tijdens de eerste opstart
4. NORMAAL GEBRUIK VAN DE KACHEL
 - 4.1 Display informatie
 - 4.2 Gewone opstartprocedure
 - 4.3 Ongewone opstartprocedure
 - 4.4 De temperatuur instellen
 - 4.5 De warmteafgifte van de kachel wijzigen
 - 4.6 Normale uitschakeling
 - 4.7 De afstandsbediening
 - 4.8 De batterijen van de afstandsbediening vervangen
 - 4.9 Menu instellingen
5. BEDIENING IN GEVAL VAN AANGESLOTEN KANAAL VOOR EXTRA RUIMTE
6. DE PELLETTRECHTER VULLEN MET PELLETS
 - 6.1 De brandstof
 - 6.2 Vullen van de pellettrecther
7. ONDERHOUD
 - 7.1 Door de (eind-)gebruiker uit te voeren onderhoud
 - 7.2 De buitenkant van de kachel schoonmaken
 - 7.3 De ruit schoonmaken
 - 7.4 De branderpot met aslade reinigen
 - 7.5 Reinigen van de warmtewisselaar
 - 7.6 De vuurhaard reinigen
 - 7.7 De dichting van de vuurdeur controleren
 - 7.8 De pellettrecther en worm reinigen
 - 7.9 Reinigen van de pellet toevoerbuīs.
 - 7.10 Door een geautoriseerd technicus uit te voeren onderhoud
8. TECHNISCHE SERVICE EN ORIGINELE ONDERDELEN
9. PROBLEMEN OPLOSSEN
 - 9.1 Resetten van een storing
 - 9.2 Storingslijst
10. TECHNISCHE GEGEVENS
11. GARANTIEBEPALINGEN



Alle afbeeldingen waarnaar in deze handleiding verwezen wordt, bevinden zich achterin de handleiding

1. VEILIGHEIDSAANWIJZINGEN:



LET OP! Alle afbeeldingen in deze handleiding en op de verpakking zijn alleen bedoeld als toelichting en indicatie en kunnen enigszins afwijken van het apparaat dat u heeft gekocht. Alleen de werkelijke vorm is belangrijk.



Het niet opvolgen van de in deze handleiding gegeven eisen zou kunnen leiden tot gevaarlijke situaties en leidt ertoe dat de garantie vervalt.

Installeer dit apparaat alleen als het voldoet aan de plaatselijke/landelijke wetgeving, verordeningen en normen. Deze kachel is bedoeld voor het verwarmen van ruimten in woningen en is alleen geschikt voor gebruik binnenshuis in woonkamers, keukens en garages op droge plaatsen in normale huishoudelijke situaties. Installeer de kachel niet in slaap- of badkamers.

De correcte installatie van deze kachel is uiterst belangrijk voor het juist functioneren van het product en voor uw persoonlijke veiligheid. Daarom gelden de volgende aanwijzingen:

- Deze kachel moet worden geïnstalleerd door een door Qlima geautoriseerde verwarmings- of installatiemonteur, anders is de garantie niet van kracht. Als de in deze handleiding verstrekte gebruiksaanwijzingen afwijken van de plaatselijke en/of regionale wetgeving, moet de strengste voorwaarde worden toegepast. De fabrikant en distributeur wijzen uitdrukkelijk

alle verantwoordelijkheid van de hand in geval de installatie niet voldoet aan de lokale wet- en regelgeving en/of in geval van onjuiste beluchting en ventilatie en/of een foutief gebruik.

- De kachel mag alleen worden geïnstalleerd in een vertrek waarvan de locatie, de bouwconstructie en het gebruik het veilige gebruik van de kachel niet belemmeren.

Neem bij problemen met uw kachel of als u deze handleiding moeilijk kunt lezen of niet (helemaal) begrijpt altijd direct contact op met uw dealer of installateur.

- Voor het verbranden van pellets is zuurstof, en dus lucht, vereist.



Zorg ervoor dat de leiding voor de verbrandingslucht te allen tijde verse lucht van buiten aan kan zuigen.

- Dek luchtinlaten en -uitlaten nooit af en controleer regelmatig of de luchtinlaat vrij is van vervuiling.
- Vervoer de kachel met de juiste apparatuur. Als niet de juiste apparatuur wordt gebruikt, kan dit leiden tot persoonlijk letsel en/of schade aan de kachel.
- Plaats geen brandbare voorwerpen en/of materialen binnen 400 mm van de zijkanalen en 200 mm van de achterzijde van de kachel of binnen 1000 mm van de voorkant van de kachel.
- De kachel is ontworpen voor vrijstaande installatie en is niet geschikt voor inbouw. Houd tussen onbrandbare muren en zij-/

achterkanten van de kachel een vrije afstand van 200 mm.

- Tijdens gebruik kan de kachel aan de buitenkant erg heet worden. Laat NOOIT kinderen zonder toezicht bij de kachel achter. Houd toezicht op kinderen om te voorkomen dat ze met de kachel spelen.
- Deze kachel is niet bestemd voor gebruik door personen (waaronder begrepen kinderen) met beperkte fysieke, zintuiglijke of geestelijke vermogens, of met onvoldoende ervaring en kennis, tenzij zij onder toezicht staan van of aanwijzingen met betrekking tot het gebruik van het apparaat hebben gekregen van een persoon die verantwoordelijk is voor hun veiligheid. Laat de hierboven genoemde personen ook nooit zonder toezicht bij de verpakking. Er bestaat verstikkingsgevaar door het verpakkingsmateriaal.
- Kinderen jonger dan 3 jaar moeten uit de buurt van het apparaat worden gehouden, tenzij ze voortdurend onder toezicht staan.
- Kinderen van 3 jaar en jonger dan 8 jaar zullen het toestel enkel aan/uit schakelen wanneer het geplaatst of geïnstalleerd is in een normale positie, voor normaal gebruik, en wanneer ze onder toezicht staan of aanwijzingen hebben gekregen over het veilig gebruik van het toestel en de mogelijke gevaren begrijpen.
- Kinderen van 3 jaar en jonger dan 8 jaar zullen het toestel niet aansluiten, regelen en reinigen of onderhoud uitvoeren.
- Tijdens gebruik kan de kachel aan de buitenkant erg heet worden. Gebruik geschikte,

hittebestendige persoonlijke beschermingen zoals hittebestendige handschoenen bij het bedienen van de kachel.

- Gebruik tijdens het installeren en bij het onderhoud van de kachel altijd de nodige persoonlijke beschermingsmiddelen, zoals veiligheidsbril, handschoenen enz.
- Wees voorzichtig wanneer u de kacheltrechter (bij)vult met pellets wanneer de kachel (nog) heet is. Zorg ervoor dat de zak met pellets geen vuur kan vatten.
- Pas op met brandbare kleding; deze kan in brand vliegen als u te dicht bij het vuur in de kachel komt.
- Werk niet met brandbare oplosmiddelen in dezelfde ruimte waar de kachel brandt. Voorkom risico's; verwijder brandbare oplosmiddelen en andere brandbare materialen uit het vertrek.
- De kachel is zwaar; laat de sterkte van de vloer door een geautoriseerd expert controleren.
- Gebruik enkel droge houten pellets van een goede kwaliteit zonder resten van lijm, hars of additieven. Diameter 6 mm. maximum lengte 30 mm.
- Gebruik geen andere brandstof dan de vermelde houten pellets. Andere brandstoffen zoals bijvoorbeeld - houten werkfal met lijm en/of solventen, - afvalhout in het algemeen, - karton, - vloeibare brandstof, - alcohol, -petroleum, - benzine, -afvalmateriaal of vuilnis, enz. zijn verboden.
- Slecht, nat, geïmpregneerd of geverfde brandstof leidt tot de vorming van condens en/of roet in de schoorsteen of in de kachel. Dit leidt tot verminderde prestaties en mogelijk gevaarlijke situaties.

- Laat de schoorsteen regelmatig schoonmaken en vegen volgens de lokale wet- en regelgeving en/of zoals voorgeschreven door uw verzekering. Bij ontbreken van lokale wet- en regelgeving en/of een voorschrift van de verzekering: laat tenminste tweemaal per jaar (de eerste keer aan het begin van het stookseizoen) uw totale kachelsysteem -inclusief schoorsteen- door een geautoriseerd specialist nakijken en onderhouden. Bij intensief gebruik van de kachel moet het hele systeem, inclusief schoorsteen, vaker worden schoongemaakt.
- Gebruik de kachel niet als barbecue.



Sluit slechts één kachel aan per rookkanaal. Het aansluiten van meerdere kachels op hetzelfde rookkanaal kan leiden tot gevaarlijke situaties.

Voor deze kachel is ook een elektrische voeding nodig. Lees de onderstaande waarschuwingen en opmerkingen goed door:

- Gebruik geen beschadigde voedingskabel.
- Een beschadigde stroomkabel mag alleen worden vervangen door de leverancier of door een bevoegde persoon of een bevoegd servicepunt.
- Klem de kabel niet vast en buig hem niet.
- Zorg ervoor dat de voedingskabel geen hete delen van de kachel raakt.
- Sluit het apparaat **NOOIT** met behulp van een verlengkabel aan. Als er geen geschikt, geaard stopcontact beschikbaar is, dient u er een te laten installeren door een erkende elektricien.

- Controleer de netspanning. Dit apparaat is uitsluitend geschikt voor geaarde stopcontacten - Aansluitspanning 230 Volt/ ~50 Hz.



Het apparaat MOET altijd een geaarde aansluiting hebben. Als de voeding niet geaard is, mag u het apparaat absoluut NIET aansluiten.

- De stekker moet altijd gemakkelijk bereikbaar zijn als het apparaat is aangesloten.
- Plaats het apparaat niet direct onder een wandcontactdoos.

Controleer alvorens het apparaat aan te sluiten of:

- De aansluitspanning overeenkomt met de waarde op het typeplaatje.
- Het stopcontact en de voeding geschikt zijn voor het apparaat.
- De stekker aan de kabel in het stopcontact past.



Voor een veilig gebruik is een juiste installatie van belang. Laat deze óf door een erkende geautoriseerde expert uitvoeren óf vóór eerste gebruik controleren én accorderen. Deze geautoriseerde expert dient de gehele installatie inclusief luchtaanvoer, rookgasafvoer, schoorsteen en elektrische installatie te accorderen. Indien dit niet gebeurt, dan bestaat de kans op brandgevaar en komt de garantie te vervallen. Tevens bestaat de kans dat de installatie niet voldoet aan de vereiste overheids- of verzekeringsvoorwaarden.

- Dek luchtinlaten en -uitlaten nooit af.
- Steek geen voorwerpen in de openingen van het apparaat.
- Laat het apparaat nooit in contact komen met water. Sproei nooit water over het apparaat en dompel het niet in water onder, anders kan er kortsluiting ontstaan.
- Trek de stekker altijd uit het stopcontact voordat u het apparaat gaat schoonmaken of voordat u het apparaat of een onderdeel van het apparaat gaat vervangen.
- Trek altijd de stekker uit het stopcontact alvorens onderhoud te plegen aan de kachel.
- Trek de stekker altijd uit het stopcontact als het apparaat niet in gebruik is.
- Wijzigingen aanbrengen aan het apparaat is niet toegestaan. Hierdoor kunnen levensgevaarlijke situaties ontstaan. Tevens vervalt hierdoor de garantie.
- Berg de installatie- en de gebruikshandleiding goed op.
- Handel in noodgevallen altijd volgens de aanwijzingen van de brandweer.

2. HOE TE HANDELEN BIJ EEN NOODSITUATIE OF EEN SCHOORSTEENBRAND

1. Schakel de kachel direct uit door de stekker uit het stopcontact te nemen.
2. Doof het vuur in de kachel met een CO₂ blusser, zand, soda of zout om rookvorming in de ruimte te minimaliseren. Gebruik nooit water om de brand te blussen.
3. In geval van een schoorsteenbrand: Sluit de smoorklep (raadpleeg de plaatselijke / nationale regels, voorschriften, verordeningen en normen of een smoorklep is toegestaan) of dicht de schoorsteen met een natte doek.



LET OP: de schoorsteen kan zeer heet zijn. Draag bij het afdichten altijd hittebestendige handschoenen.

4. Waarschuw direct de brandweer.
5. Ventileer de ruimte door het openen van alle ramen en deuren in verband met mogelijke vorming van koolmonoxide.

3. EERSTE INGEBRUIKNAME

De eerste ingebruikname moet worden uitgevoerd door een erkend Qlima service technicus. De kachel moet bij de eerste ingebruikname worden ingeregeld zodat een juiste lucht/brandstof-verhouding op elk van de vijf verbrandingsniveaus wordt verkregen. De juiste verhouding is sterk afhankelijk van het gemonteerde rookkanaal en kan enkel ingeregeld worden na het installeren van de kachel. Een verkeerde lucht/brandstof-verhouding kan ernstige schade aan de kachel veroorzaken. Tevens zal het brandstofverbruik toenemen.



Wijzig nooit zelf de service-parameters in het servicemenu. Dit kan ernstige schade aan de kachel veroorzaken, waardoor de garantie komt te vervallen. Het inregelen van de kachel mag uitsluitend door een Qlima erkend service technicus uitgevoerd worden.

3.1 WERKZAAMHEDEN VOOR EN TIJDENS DE EERSTE OPSTART



Na nieuwbouw of een verbouwing: laat het gebouw goed drogen alvorens de kachel de eerste keer te gebruiken. Het is bekend dat muren, plafonds en/of vloeren veel tijd nodig hebben om helemaal te drogen. Roet, asdeeltjes etc. kunnen zich gemakkelijk aan niet helemaal gedroogde muren hechten.

1. Controleer of de kachel is geïnstalleerd conform de installatiehandleiding.
2. Verwijder alle elementen, zoals handleiding, kachelgereedschap etc. van en uit de kachel voordat deze in gebruik genomen wordt.
3. Vul de pellettrechter met pellets. Zie hoofdstuk 6 "De pellettrechter vullen met pellets" van deze gebruikshandleiding voor uitleg met betrekking tot de te gebruiken pellets en hoe de pellettrechter gevuld moet worden.
4. Steek de stekker in een geaard stopcontact en schakel de stroomschakelaar in. Deze bevindt zich aan de achterzijde van de kachel.



Controleer hoofdstuk "Elektrische aansluiting" van de installatiehandleiding voordat het apparaat elektrisch aangesloten wordt.

5. Lees hoofdstuk "Normaal gebruik van de kachel" door voor meer informatie over de bediening van de afstandsbediening (indien meegeleverd) en het verloop van de opstartprocedure.
6. Zorg voor voldoende ventilatie in de ruimte. De kachel is gemaakt van hoogwaardig staal met een beschermende coating. Tijdens de eerste stookbeurten hardt de coating verder en zet het staal zich. Dit proces kost de nodige tijd. Tijdens de eerste werking is het normaal dat er zich een onaangename geur en rook vormt afkomstig van de verflaag van de kachel.
7. Laat de kachel nooit draaien als de branddeur open is. Houd de deur altijd gesloten tijdens de werking van de kachel en zorg ervoor dat de deurvergrendeling goed gesloten is.
8. Start de kachel op en selecteer verbrandingsniveau 1.



Om blijvende schade aan de kachel te voorkomen, moet dit instoken geleidelijk en op een laag vuur gebeuren. Houd dit vuur laag gedurende de eerste vier tot vijf uur; daarna kan het stookvermogen geleidelijk verhoogd worden. Laat de kachel tenminste nog drie tot vier uur constant branden.

9. Controleer dat er geen rookgassen afkomstig van het verbrandingsproces in de ruimte komen. Schakel de kachel onmiddellijk uit indien dit wel het geval is en herstel de lekkage.
10. Controleer of de ruimteventilator in bedrijf komt door te voelen of er lucht uit het uitblaasrooster komt aan de voorzijde van de kachel. Deze ventilator start pas op als de kachel voldoende warm is (na circa 15-20 minuten nadat de kachel brandt). Indien de ruimteventilator niet gaat draaien, schakel de kachel uit om schade aan de kachel te voorkomen. Herstel het probleem voordat de kachel opnieuw opgestart wordt.



Deze kachel is voorzien van een ventilator die de lucht in het vertrek laat circuleren. Wanneer de ventilator ingeschakeld wordt, wordt lucht langs de inwendige hete oppervlakken van de kachel gevoerd, opgewarmd en als warme lucht weer aan het vertrek afgegeven. Laat de kachel nooit branden als de ruimteventilator niet draait.

11. Controleer of de kachel op elk van de vijf verbrandingsstanden de juiste lucht/brandstof-verhouding heeft door het vlambeeld op elk van de vijf verbrandingsstanden te controleren. Zie hiervoor afbeelding 2. Regel de lucht/brandstof-verhouding indien nodig bij. Inregelen van de lucht/brandstof-verhouding mag alleen worden uitgevoerd door een Qlima service technicus.
12. Controleer de schoorsteentrek met een verschuldrukmeter. Regel - indien geïnstalleerd - de smoorklep van de schoorsteen in.



Na het inregelen van de smoorklep mag de stand van de smoorklep alleen gewijzigd worden bij calamiteiten, zoals bijvoorbeeld een schoorsteenbrand.

13. Controleer of op elk van de verbrandingsstanden de rookgastemperatuur onder de 220°C blijft. Indien de rookgastemperatuur op één van de verbrandingsstanden hoger wordt dan 220°C, moet de kachel op de desbetreffende stand opnieuw worden ingeregeld door het verlagen van de pellettoevoer in combinatie met de omtreksnelheid van de rookgasventilator en / of het verhogen van de omtreksnelheid van de ruimteventilator.



Het laten uitvoeren van een inbedrijfstelling van de kachel door een door Qlima erkend technicus heeft de volgende voordelen:

- Er zal minder roetvorming optreden, waardoor de schoorsteen en de kachel minder snel vervuilen.
- De kachel zal minder brandstof verbruiken.
- Het rendement van de kachel zal optimaal zijn.
- Onderdelen in de kachel zullen minder zwaar belast worden, waardoor de kachel een langere levensduur zal hebben.
- Het aantal service- en onderhoudsuren aan de kachel zal afnemen.

14. Na het inregelen is de kachel gereed voor gebruik.

4. NORMAAL GEBRUIK VAN DE KACHEL



Voor iedere opstart moet de aslade en de branderpot worden gereinigd. Zie hiervoor hoofdstuk 7.4. Tevens moet de kacheldeur gesloten zijn.



De kachel mag niet gebruikt worden indien er gebruik gemaakt wordt van een luchtafzuigsysteem, hete lucht verwarming of andere apparaten welke invloed hebben op de luchtdruk in de ruimte. Deze apparatuur dient te worden uitgeschakeld bij gebruik van de pelletkachel.

4.1 DISPLAY-INFORMATIE

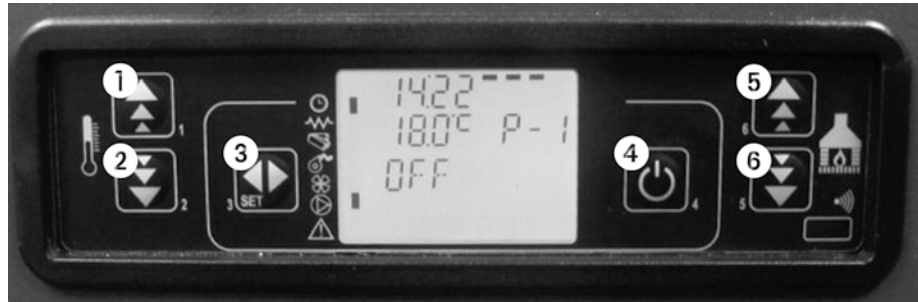

Afbeelding 3

BEDIENINGSTOETSSEN

1. Toets voor: Het verhogen van de ingestelde temperatuur.
Het wijzigen van parameter instellingen in de diverse menu's.
2. Toets voor: Het verlagen van de ingestelde temperatuur.
Het wijzigen van parameter instellingen in de diverse menu's.
3. Toets voor: Toegang te krijgen tot de verschillende gebruikersmenu's zoals klok instellingen, timerfunctie, save mode, taal instellen en zomer functie. Zie hoofdstuk 4.9.
4. Toets voor: Het in – en uitschakelen van de kachel, resetten van een storing en om gewijzigde parameter instellingen op te slaan in het geheugen van de kachel.
5. Toets voor: Het verhogen van de warmteafgifte van de kachel en om door de diverse menu's te scrollen.
6. Toets voor: Het verlagen van de warmteafgifte van de kachel en om door de diverse menu's te scrollen.

DE ICONEN



Timer functie ingeschakeld

Ontsteking in bedrijf

Pellets laden

Rookgasventilator in bedrijf

Ruimteventilator in bedrijf

Kachel is uitgeschakeld

Storingsmelding

Afbeelding 4

INFORMATIE OP HET LCD SCHERM TIJDENS NORMAAL GEBRUIK

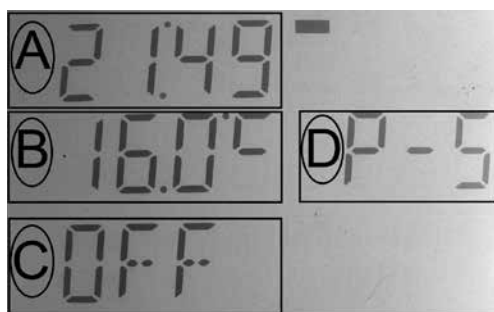

Afbeelding 5

- A. Geeft de huidige tijd weer.
- B. Geeft de werkelijke ruimtetemperatuur weer, gemeten door de sensor van de kachel.
- C. Geeft de status van de kachel weer
 1. **UIT** = de kachel is uitgeschakeld
 2. **START**= De kachel is ingeschakeld en aan het opstarten.
 3. **LADEN PELLETS** = Er worden tijdens de opstart fase pellets geladen naar de verbrandingskamer.
 4. **Verwacht vuur** = de kachel is ontstoken en is aan het opwarmen.
 5. **Werking** = de kachel is in bedrijf.
 6. **Reinigen vermogen** = geeft aan dat de branderpot wordt schoongebrand. De rookgasventilator draait op zijn maximale toerental en de toevoer van pellets is minimaal voor een periode van ongeveer 30 seconden.
- D. Geeft de ingestelde warmteafgifte stand weer.

Tijdens het gebruik is diverse informatie in de ingestelde landstaal beschikbaar. In onderstaand overzicht tref je de beschikbare informatie in de Nederlandse taal aan.

set temp kamer	Instellen van de gewenste temperatuur
set vermogen	instellen van de warmteafgifte van de kachel
wacht koelen	De kachel is aan het afkoelen
uit	kachel staat buiten bedrijf
start	kachel is aan het opstarten
laden pellets	pellets worden geladen naar de verbrandingskamer
verwacht vuur	kachel is in de onstekingsfase
stabiel ontsteek	kachel is in de onstekingsfase
werking	kachel is in bedrijf
modulati	de kachel heeft zijn laagste warmteafgifte stand bereikt
reinigen einde	reinigen branderpot is gereed
mode Stand by	Instellen van de save mode
reinigen vermogen	de branderpot word schoongebrand
cool fire	zie storingslijst
onderhoud interval	zie storingslijst
Alar dep fail	zie storingslijst
geen vuur (AL5)	zie storingslijst
geen pellets	zie storingslijst
uitl.fan fout (AL 4)	zie storingslijst

hot uitlaat	zie storingslijst
sensor uitlaat (AL 4)	zie storingslijst
drukfout uitlaat (AL 8)	zie storingslijst
beveilig therm.	zie storingslijst
hot card	zie storingslijst

Tabel 1

4.2 GEWONE OPSTARTPROCEDURE



De branderpot moet voor iedere opstart gereinigd worden. Wanneer gebruik gemaakt wordt van de timerfunctie, moet de branderpot voor de automatische opstart gereinigd worden.

De normale opstart- en werkprocedure is als volgt:

1. Zorg ervoor dat de verbrandingskamer leeg en proper is.
2. Zorg ervoor dat de kacheldeur gesloten is.
3. Vul de brandstoftrechter met houten pellets van een goede kwaliteit.
4. Druk op toets 4 gedurende 2 seconden. De rookgasventilator zal starten en de ontstekingsstaaf gaat branden. In het display verschijnt de tekst START en het display geeft aan dat de ontstekingsstaaf is ingeschakeld.
5. Na circa 1 minuut toont het display LADEN PELLETS. Tijdens deze fase zal de wormaandrijving de pellets van de brandstoftrechter naar de verbrandingskamer transporteren. Door de warmte van de ontstekingsstaaf zullen de pellets gaan branden.
6. Wanneer de gewenste oppervlaktetemperatuur van de kachel is bereikt, toont het display WERKING.
7. De recirculatieventilator zal gaan draaien en de lucht uit de ruimte aan de achterzijde aanzuigen. Deze wordt vervolgens door de warmtewisselaar geblazen en zo verwarmd. De verwarmde lucht wordt de ruimte ingeblazen aan de voorzijde van de kachel.
8. Wanneer de gewenste kamertemperatuur bereikt is, toont het display MODULATI en de temperatuur van de ruimte. De kachel zal op het laagst mogelijke verwarmingsniveau blijven branden. Indien de SAVE mode is ingeschakeld, zal de kachel automatisch uitgaan bij het bereiken van de ingestelde temperatuur. Zie hoofdstuk 4.9 voor meer uitleg over de werking en het instellen van de Save mode.

4.3 ONGEWONE OPSTARTPROCEDURE

Wanneer de kachel opgestart wordt bij een kamertemperatuur die lager is dan ongeveer 0°C of wanneer de verbrandingslucht lager is dan 0°C, kan de opstartprocedure afwijkend zijn.

Wanneer de ontbrandingsprocedure bij deze lage temperaturen niet leidt tot een goed brandend vuur, toont de display "GEEN VUUR (AL5)".

Om het vuur te starten, dient u "aanmaakblokjes" te leggen op de bodem van de branderpot. Steek het aanmaakblokje aan met een lucifer en wacht 1 minuut alvorens de kachel te starten met de "normale opstartprocedure" zoals beschreven in hoofdstuk 4.2.

Wanneer dit niet leidt tot een goed brandend vuur, dienen de installatieparameters van de kachel gewijzigd te worden door een professional. Neem contact op met een door Qlima goedgekeurde installateur.

4.4 DE TEMPERATUUR INSTELLEN



Afbeelding 6

1. Druk eenmaal op toets 1 of 2. Boven in het display verschijnt de ingestelde temperatuur.
2. Met de toetsen 1 en 2 kan de ingestelde temperatuur gewijzigd worden.
3. Druk op toets 1 voor het verhogen van de ingestelde temperatuur.
4. Druk op toets 2 voor het verlagen van de ingestelde temperatuur.
5. Na 5 seconden keert het display automatisch terug naar de bedrijfsstand.

De ruimtetemperatuur kan ingesteld worden van 7°C t/m 40°C.

4.5 DE WARMTEAFGIFTE VAN DE KACHEL WIJZIGEN



Afbeelding 7

1. Druk eenmaal op toets 5 of 6. Boven in het display verschijnt de warmteafgifte van de kachel.
2. Met de toetsen 5 en 6 kan de warmte afgifte van de kachel gewijzigd worden.
3. Druk op toets 5 voor het verhogen van de warmteafgifte van de kachel.
4. Druk op toets 6 voor het verlagen van de warmteafgifte van de kachel.
5. Na 5 seconden keert het display automatisch terug naar de bedrijfsstand.

De warmteafgifte is instelbaar van 01, laagste stand, t/m 05, hoogste stand.



Afbeelding 8

4.6 NORMALE UITSCHAKELING

De kachel kan worden uitgeschakeld door toets 4 in te drukken totdat "REINIGEN EINDE" getoond wordt op het display. Tijdens de uitschakelfase wordt de toevoer van houtpellets naar de verbrandingskamer stopgezet en wordt de circulatieventilator van de kamerlucht uitgeschakeld. De rookextractieventilator blijft nog enige tijd draaien en wordt na de cooldown fase uitgeschakeld.

4.7 DE AFSTANDSBEDIENING

Hoe de afstandsbediening te gebruiken.

1. Richt de afstandsbediening op het bedieningspaneel van de kachel.
2. Controleer of er geen obstakels tussen de afstandsbediening en de signaalontvanger op de kachel zijn.

Toets 1 en 2: Voor het instellen van de gewenste ruimtetemperatuur.

Toets 3: Voor het in –en uitschakelen van de kachel.

Toets 4: Heeft geen functie voor de Lindara modellen.

Toets 5 en 6: Voor het instellen van de gewenste warmteafgifte van de kachel.

4.8 VERVANGEN VAN BATTERIJEN AFSTANDSBEDIENING

Indien de batterij van de afstandsbediening vervangen dient te worden neem dan de batterijhouder uit de afstandsbediening. Druk hiervoor het slot mechanisme in de richting van de pijl 1 en schuif de batterijhouder naar buiten richting pijl 2. Zie afbeelding 9 en 10. Vervang de oude batterij voor een nieuwe. Let daarbij op de + en de – polen. Gebruik enkel een batterij van het type CR2025 3.0 Volt.

Batterijen niet in het vuur werpen, daar deze kunnen exploderen of gevaarlijke vloeistoffen kunnen uitstoten. Indien u de afstandsbediening vervangt of vernietigt, de batterijen uitnemen en deze conform de geldende wetgeving weggooien daar deze schadelijk zijn voor het milieu.

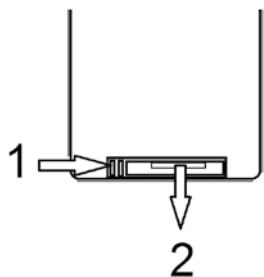

Afbeelding 9

4.9 MENU INSTELLINGEN

De kachel is voorzien van negen menu's waarvan er twee bestemd zijn voor het inregelen van de kachel.

Overzicht van de menu's.

Menu 01 Inregelen van de ruimte ventilatoren, alleen bestemd voor kanaal pellet kachels

Menu 02 Instellen datum en tijd.

Menu 03 Instellen timer functie.

Menu 04 Instellen van de gewenste taal

Menu 05 In –en uitschakelen SAVE mode.

Menu 06 Instellen zoemer aan of uit

Menu 07 Inschakelen pellet transportschroef

Menu 08 Uitlezen van de status van de kachel. Voorbehouden voor service technici.

Menu 09 Inregelen van de parameters van de kachel. Voorbehouden voor service technici.

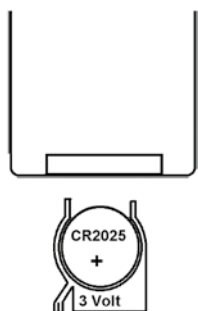

Afbeelding 10

Overzicht van de tekst welke op het display verschijnt bij de keuze van een bepaald menu in de diverse te selecteren talen.

	Engels	Nederlands	Frans
Menu 1	Adjust blowers	Regelen blowers	Regle ventil
Menu 2	set clock	Set klok	set horologe
Menu 3	set chrono	set chrono	set chrono
Menu 4	select lanuage	Select taal	select langue
Menu 5	mode stand by	Mode stand by	mode stand by
Menu 6	mode buzzer	mode buzzer	mode ronfleur
Menu 7	load initial	eerste belading	charge initial
Menu 8	state stove	status kachel	etat poele
Menu 9	settings technic	settings techniek	settings technique

Tabel 2

Menu 01

Optioneel, alleen bestemd voor kachels met een luchtkanaal aansluiting.

Menu 02

In dit menu kan de tijd en de datum worden ingegeven.

INSTELLEN VAN DE TIJD EN DATUM.

Volg onderstaande aanwijzingen nauwkeurig en achter elkaar op om de datum en de tijd in te stellen.

1. Druk op toets 3, **Menu 01** verschijnt op het display.
2. Druk op toets 5 of 6 om door de verschillende menu's te scrollen. Selecteer **Menu 02**.
3. Druk op toets 3. Onderin het display verschijnt de dag van de week. Met de toetsen 1 of 2 kan de huidige dag van de week geselecteerd worden.
4. Druk op toets 3. Boven in het display verschijnt de uurinstelling. Met de toetsen 1 en 2 kan de juiste uurinstelling worden ingesteld.
5. Druk op toets 3. Boven in het display verschijnen de minuten. Met de toetsen 1 en 2 kunnen de juiste minuten worden ingesteld.
6. Druk op toets 3. Boven in het display verschijnt de dag van de maand. Met de toetsen 1 en 2 kan de juiste dag van de maand worden ingesteld.
7. Druk op toets 3. Boven in het display verschijnt de maand van het jaar. Met de toetsen 1 en 2 kan de juiste maand van het jaar worden ingesteld.
8. Druk op toets 3. Boven in het display verschijnt het jaar. Met de toetsen 1 en 2 kan het jaar worden ingesteld.
9. Druk op toets 4 om de gegevens op te slaan.
10. Druk nogmaals op toets 4 om terug te keren naar het bedrijfsmenu.

Menu 03

In dit menu kan de timer functie worden ingesteld zodat de kachel op de ingestelde tijden automatisch in –en uitschakelt.

PROGRAMMEREN VAN DE TIMER FUNCTIE.

Er is een keuze uit drie timer programma's

1. Een dag timer programma.

Door het instellen van de dagtimer is het mogelijk de kachel iedere dag van de week 2 maal automatisch op te laten starten en 2 maal automatisch te laten stoppen op de gewenste ingestelde tijden.

2. Een week timer programma.

Door het instellen van de weektimer is het mogelijk om 4 afzonderlijke programma's in te stellen. Ieder programma heeft 1 start- en stoptijd. Tevens



Maak, alvorens te beginnen met het programmeren van de timer functies, een duidelijk schema van het te selecteren programma (tabel 1 submenu 1), van de in te stellen parameter tijden (tabel 1 submenu 2) en - indien gebruik wordt gemaakt van de week timer - van de dagen waarop de kachel gebruik moet maken van de ingestelde tijden door het selecteren van ON (tabel 1 submenu 2) zodat wordt voorkomen dat diverse tijden elkaar overlappen.
Maak hiervoor gebruik van tabel 1.

UITLEG OVER DE INFORMATIE OP HET DISPLAY TIJDENS HET PROGRAMMEREN VAN DE TIMER FUNCTIE EN HET GEBRUIK VAN TABEL 1.

Het programmeren van de timer functie vindt plaats in menu 03. Dit menu is weer opgebouwd uit twee submenu's, submenu 1 en submenu 2

Tijdens het programmeren van de timer functie verschijnt er een getallenreeks op het display (zie afbeelding 11) welke corresponderen met de dikgedrukte getallen uit submenu 1 en submenu 2 van tabel 1.



MENU 3



SUBMENU 1



SUBMENU 2

Afbeelding 11

Menu 03		
Submenu 1	Submenu 2	Waarde
1 activeren chrono	01 activeren chrono	on/off

2 program chrono



01 program dag	on/off
02 start 1 dag	uren
03 stop 1 dag	uren
04 start 2 dag	uren
05 stop 2 dag	uren

3 program week



01 program week	on/off
02 Start prog 1	uren
03 stop prog1	uren
04 maandag prog 1	on/off
05 dinsdag prog 1	on/off
06 woensdag prog 1	on/off
07 donderdag prog 1	on/off
08 vrijdag prog 1	on/off
09 zaterdag prog 1	on/off
10 zondag prog 1	on/off
11 Start prog 2	uren
12 stop prog 2	uren
13 maandag prog 2	on/off
14 dinsdag prog 2	on/off
15 woensdag prog 2	on/off
16 donderdag prog 2	on/off
17 vrijdag prog 2	on/off
18 zaterdag prog 2	on/off
19 zondag prog 2	on/off
20 Start prog 3	uren
21 stop prog 3	uren
22 maandag prog 3	on/off
23 dinsdag prog 3	on/off
24 woensdag prog 3	on/off
25 donderdag prog 3	on/off
26 vrijdag prog 3	on/off
27 zaterdag prog 3	on/off
28 zondag prog 3	on/off
29 Start prog 4	uren
30 stop prog 4	uren
31 maandag prog 4	on/off

	32 dinsdag prog 4	on/off
	33 woensdag prog 4	on/off
	34 donderdag prog 4	on/off
	35 vrijdag prog 4	on/off
	36 zaterdag prog 4	on/off
	37 zondag prog 4	on/off
4 program week-end		
	01 program week-end	on/off
	02 start 1 week-end	uren
	03 stop 1 week-end	uren
	04 start 2 week-end	uren
	05 stop 2 week-end	uren

Tabel 3

INSCHAKELEN VAN DE TIMER FUNCTIE.

Volg onderstaande aanwijzingen nauwkeurig en achter elkaar op om de timer functie in te schakelen.

1. Druk op toets 3 en selecteer vervolgens met de toetsen 5 of 6, **MENU 03**
2. Druk op toets 3, op het display verschijnt nu de tekst: **N-3-1**.
3. Druk op toets 3, op het display verschijnt nu de tekst: **N-3-1-01**.
4. Druk op toets 1 om de timerfunctie in te schakelen, boven in het display verschijnt de tekst **ON / OFF**, selecteer **ON**.
5. Druk op toets 4 om de ingestelde waarde op te slaan en terug te gaan naar **Menu N-3-1**.

De timer functie is nu ingeschakeld. Vervolgens moet er een keuze gemaakt worden van welk programma er gebruik gemaakt gaat worden, Dag timer, Week timer of Weekend timer.

Selecteren van het gewenste programma, dag week of weekend.

6. Druk vervolgens op toets 5. De waarde **1** van **n-3-1** zal achtereenvolgens worden gewijzigd naar:
 - N-3-2 keuze dag timer**
 - N-3-3 keuze week timer**
 - N-3-4 keuze weekend – timer**

Zie ook tabel 1, Submenu 1.

7. Selecteer, door indrukken van toets 5 het gewenste programma.

PROGRAMMEREN VAN HET GESELECTEERDE PROGRAMMA.

8. Nadat het gewenste programma geselecteerd is, druk op toets 3 om te starten met het instellen van de parameters van het geselecteerde programma. Op het display verschijnt **n-3-P-01**

P is het geselecteerde programma welke we geselecteerd hebben bij punt 6 en heeft een waarde van 2, 3 of 4

9. Met de toetsen 5 en 6 kan er gescrolled worden naar de te programmeren parameters uit Submenu 2. Zie tabel 1, Submenu 2.
10. Begin met het inschakelen van het geselecteerde programma, dag timer, week timer of weekend timer door parameter 01 uit Submenu 2 van het geselecteerde programma op **ON** in te stellen door het indrukken van toets 1 of 2.
11. Met de toetsen 5 en 6 kan nu naar de volgende parameter van Submenu 2 worden gescrolled. Selecteer de parameter welke ingesteld moet worden met de toetsen 5 en 6, met de toetsen 1 en 2 kan deze worden gewijzigd.
12. Na instellen van alle te wijzigen parameters, druk op toets 4 om de instellingen op te slaan, druk nogmaals 2 maal op toets 4 om terug te gaan naar de bedrijfsstand.

Menu 04

In dit menu kan de gewenste taal ingesteld worden.

SELECTEREN VAN DE GEWENSTE TAAL.

Volg onderstaande aanwijzingen nauwkeurig op

1. Druk op toets 3 en selecteer met de toetsen 5 of 6 **MENU 04**
2. Druk op toets 3, op het display verschijnt de huidig geselecteerde Taal.
3. Met de toetsen 1 en 2 kan de gewenste taal geselecteerd worden.
4. Druk op toets 4 om de ingestelde taal op te slaan.
5. Druk nogmaals op toets 4 om terug te keren naar de bedrijfsstand.

Menu 05

In dit menu kan de SAVE mode worden ingesteld.

Wanneer de save mode is geactiveerd, schakelt de kachel zich automatisch uit zodra de kamertemperatuur de ingestelde temperatuur + de differentie temperatuur bereikt heeft. De kachel schakelt zich automatisch in wanneer de kamertemperatuur de ingestelde temperatuur – de differentie temperatuur bereikt heeft.

Differentie temperatuur.

De differentietemperatuur is het verschil in graden ten opzichte van de ingestelde temperatuur.

Voorbeeld: De ingestelde temperatuur bedraagt 20°C. De differentie temperatuur staat ingesteld op 2°C.

De kachel zal nu uitgaan bij een gemeten ruimtetemperatuur van 22°C en weer inschakelen bij een temperatuur van 18°C.

INSCHAKELEN VAN DE SAVE MODE.

Volg onderstaande aanwijzingen nauwkeurig op.

1. Druk op toets 3 en selecteer vervolgens met de toetsen 5 of 6 **MENU 05**
2. Druk op toets 3, op het display verschijnt Standby mode en **ON** of **OFF**.
3. Selecteer met de toetsen 1 of 2 **ON**.
4. Druk op toets 4 om de gegevens op te slaan.

5. Druk nogmaals op toets 4 om terug te keren naar de bedrijfsstand.
6. De kachel staat nu in de SAVE mode en zal automatisch in –en uitschakelen zoals beschreven bij het hoofdstuk De SAVE mode.

UITSCHAKELEN VAN DE SAVE MODE.

Volg onderstaande aanwijzingen nauwkeurig op.

1. Herhaal de handelingen 1 en 2 zoals beschreven bij het inschakelen van de save mode.
2. Selecteer met de toetsen 1 en 2 **OFF**.
3. Druk op toets 4 om de gegevens op te slaan.
4. Druk nogmaals op toets 4 om terug te keren naar de bedrijfsstand.
5. De save mode is nu uitgeschakeld.

Menu 06

In dit menu kan de zoemer functie worden ingeschakeld zodat bij een storing de kachel een geluidsignaal geeft.

INSTELLEN ZOEMER AAN OF UIT.

Volg onderstaande aanwijzingen nauwkeurig op.

1. Druk op toets 3 en selecteer met de toetsen 5 of 6 **MENU 06**
2. Druk op toets 3, op het display verschijnt nu buzzer **ON** of **OFF**
3. Met de toetsen 1 en 2 kan de zoemer functie worden aangezet **ON** of uitgezet **OFF**.
4. Druk op toets 4 om de instellingen op te slaan.
5. Druk nogmaals op toets 4 om terug te keren naar de bedrijfsstand.

Menu 07

In dit menu kan de pellet schroef worden ingeschakeld voor een periode van 90 seconden zodat bij opstart van een nieuwe kachel of na reinigen van de pellet hopper de pellet schroef al geladen is met pellets voordat deze wordt opgestart.

INSCHAKELEN VAN DE PELLETSCHROEF.

Volg onderstaande aanwijzingen nauwkeurig op.

1. Druk op toets 3 en selecteer vervolgens met de toetsen 5 of 6 **MENU 07**
2. Druk nogmaals op toets 3. Boven in het display verschijnt de tekst **OFF**.
3. Druk op toets 1. De pellet schroef wordt nu geactiveerd. Boven in het display verschijnt nu de tijd dat de pellet schroef nog draait.
4. Na het verstrijken van de 90 seconden stopt de pellet schroef automatisch en keert het display terug naar de bedrijfsstand.

Menu 08

Vorbehouden voor service technici. Dit menu wordt gebruikt om de kachel in te regelen.

Menu 09

Vorbehouden voor service technici. Dit menu wordt gebruikt om de kachel in te regelen.

5. BEDIENING IN GEVAL VAN AANGESLOTEN KANAAL VOOR EXTRA RUIMTE

MENU 01 - REGELING VENTILATOR



1. Druk op de SET toets. Op de display verschijnt MENU 01 REGELING VENTILATORS.



2. Door opnieuw op de toets SET te drukken, gaat u naar het menu voor de instelling van de snelheid van de ventilator van de kanalisering.



3. Stel de snelheid in via de toetsen 1 en 2. Met de toets 1 wordt de snelheid van de rechter ventilator ingesteld, met de toets 2 de snelheid van de linker ventilator (toets 2 heeft geen functie voor dit model).



4. Om de ventilator van de kanalisering uit te schakelen, de snelheid op 0 zetten.

6. DE PELLETTRECHTER VULLEN MET PELLETS

6.1 DE BRANDSTOF



Gebruik geen andere brandstof dan de vermelde houten pellets. Andere brandstoffen zoals bijvoorbeeld - houten werkfalval met lijm en/of solventen, - afvalhout in het algemeen, - karton, - vloeibare brandstof, - alcohol, - petroleum, - benzine, - afvalmateriaal of vuilnis, enz. zijn verboden.

Er zijn in de markt pellets verkrijgbaar in verschillende kwaliteiten en met verschillende eigenschappen. Pellets van een slechte kwaliteit hebben een negatieve invloed op de efficiëntie van de verbranding, vervuilen de kachel en kunnen in het uiterste geval leiden tot gevaarlijke situaties.



Het gebruik van verkeerde pellets (slechte kwaliteit of andere diameter dan genoemd) kan schade toebrengen aan uw kachel. Schade veroorzaakt door verkeerde pellets valt niet onder de garantie.

Gebruik enkel houten pellets van een goede kwaliteit met een diameter van 6 mm en een maximum lengte van 30 mm. Er zijn verschillende soorten van houten pellets met verschillende eigenschappen en kwaliteit verkrijgbaar op de markt. Pellets van een goede kwaliteit kunnen als volgt herkend worden:

- diameter 6 mm.
- maximum lengte 30 mm.
- houten pellets overeenkomstig 6mm DIN+ / Ö-norm+ / EN+ of gelijkwaardig.
- goed samengedrukt, geen resten van lijm, hars of additieven.
- oppervlak glanst en is glad
- uniform in lengte en laag stofgehalte
- restwatergehalte: < 10%
- asgehalte: < 0,5%
- pellets van goede kwaliteit zinken wanneer ze in water gegooid worden

In het algemeen kan slechte brandstof voor deze kachel als volgt herkend worden:

- andere diameter dan de vereiste 6 mm en/of een verscheidenheid aan diameters
- verschillende variabele lengtes, hoger percentage van korte pellets
- het oppervlak vertoont verticale en/of horizontale barsten
- hoog stofgehalte
- oppervlak glanst niet
- drijft in water

Slechte brandstof gebruiken zal mogelijks leiden tot:

- slechte verbranding
- frequentie blokkering van de verbrandingskamer
- verhoogd pelletverbruik
- lage warmteafgifte en lage efficiëntie
- vuil op het glas
- meer assen en onverbrande korrels.
- hogere onderhoudskosten



Zelfs wanneer goede gestandaardiseerde pellets gebruikt worden, is het normaal dat er verschillen optreden in de verbrandingssnelheid, asproductie en de opbouw van gruis. Indien er pellets worden gebruikt, anders dan tijdens de inbedrijfstelling moet de kachel opnieuw worden ingeregeld door een Qlima erkend service technicus.



Bewaar en vervoer de pellets in absoluut droge omstandigheden. Houten pellets kunnen aanzienlijk uitzetten wanneer ze in contact komen met water.

Neem contact op met de Qlima-verkoper of de goedgekeurde Qlima-installateur voor meer informatie over pellets.

6.2 VULLEN VAN DE PELLETTRECHTER

Open het deksel van de pelletterechter aan de bovenzijde van de kachel en vul de trechter voorzichtig voor 3/4 met pellets. Zorg ervoor dat er geen pellets in de kachel vallen. Sluit vervolgens het deksel.



Raak nooit roterende onderdelen binnenin de pellettrecther aan. Om het risico te vermijden dat u roterende onderdelen binnenin de pellettrecther aanraakt, is het best de kachel altijd volledig uit te schakelen door de stekker uit het stopcontact te halen.



Als de trechter tijdens de werking toch bijgevuld zou moeten worden, zorg er dan voor dat de pellets en/of de pelletzak niet in contact komt met hete delen van de kachel omdat dit kan leiden tot gevaarlijke situaties. Zorg ervoor dat u nooit roterende onderdelen binnenin de pellettrecther aanraakt.

7. ONDERHOUD

Door de warmte, de as en het residu die ontstaan door de verbranding van de brandstof is regelmatig schoonmaken en onderhoud door zowel de eindgebruiker als een geautoriseerd technicus nodig. Periodiek de kachel zorgvuldig schoonmaken is belangrijk voor de veiligheid en voor een efficiënte werking en verhoogt tegelijkertijd de levensduur van de kachel. Gebruik geen staalwol, waterstofchloride of andere bijtende, agressieve of krassende producten voor het schoonmaken van de binnen- of buitenkant van de kachel. In het bijzonder na langere periodes van stilstand, moet de kachel en het schoorsteensysteem gecontroleerd worden op blokkeringen.

Maak de branderpot, de kachelruit en de aslade schoon vóór elke opstart. Dit is erg belangrijk voor een goede en veilige werking. Juist als u middels timer programmering werkt of met WiFi bediening dan is dit iets wat goed in de gaten moet worden gehouden omdat het gemakkelijk vergeten zou kunnen worden!

7.1 DOOR DE (EIND-)GEBRUIKER UIT TE VOEREN ONDERHOUD



Voer pas onderhoud aan de kachel uit nadat u hebt gecontroleerd of de kachel van binnen en van buiten helemaal is afgekoeld!



Trek voorafgaand aan onderhoud altijd de stekker van de kachel uit het stopcontact.

Taak	Frequentie*
De buitenkant van de kachel schoonmaken	Elke twee weken
Het reinigen van de ruit	Voor iedere opstart. Ook bij opstart in geval van timerfunctie
De branderpot reinigen	Voor iedere opstart. Ook bij opstart in geval van timerfunctie
De aslade schoonmaken	Wanneer de lade vol is en voor elke opstart. Ook bij opstart in geval van timerfunctie
Reinigen van de warmtewisselaar	Dagelijks
De vuurhaard reinigen	Elke 2 weken
De afdichting van de vuurdeur controleren	Tweemaal per jaar, de eerste keer aan het begin van het seizoen en / of als er 2500 kg aan pellets verstoekt zijn
De pellettrecther en wormaandrijving reinigen	Een keer per maand en / of als er 2500 kg aan pellets verstoekt zijn
Het reinigen van de pellettoevoerbuis	Een keer per week

7.2 DE BUITENKANT VAN DE KACHEL SCHOONMAKEN

Maak het oppervlak van de kachel met (heet) water en zeep schoon. Gebruik geen schurende of op oplosmiddelen gebaseerde schoonmaakproducten, anders kan de afwerklaag van het oppervlak beschadigd raken.

7.3 DE RUIT SCHOONMAKEN



De ruit van de kacheldeur moet voor iedere opstart gereinigd worden om inbranden van roet en asdeeltjes te voorkomen.

Het glas is hittebestendig, maar kan door snelle temperatuurveranderingen barsten. Laat daarom de ruit volledig afkoelen voordat deze wordt gereinigd. Gebruik gewone glasreinigingspray en schoonmaaktissues.



Reinig de glazen ruit uitsluitend als de kachel helemaal is afgekoeld!

7.4 DE BRANDERPOT MET ASLADE REINIGEN



De kachelpot met aslade moet voor elke opstart gereinigd worden.

1. Haal de kachelpot en de aslade uit de verbrandingskamer. Zie afbeelding 16 & 17.
2. Reinig de aslade.
3. Reinig de branderpot en het rooster ervan met een borstel of stofzuiger. Als de gaten van het rooster verstopt zitten, gebruik dan een puntig instrument om de gaten vrij te maken (zie afbeelding 18).
4. Reinig de ruimte onder de branderpot en de ruimte onder de aslade met een stofzuiger.



Open gaten en een proper rooster van de verbrandingskamer zijn uiterst belangrijk voor een goede verbranding van de pellets.

5. Plaats de branderpot en de aslade terug in de kachel. Zorg ervoor dat de branderpot op de juiste manier wordt teruggeplaatst. Zorg dat de grote opening bij de ontstekingsstaaf geplaatst wordt (zoals aangegeven in afbeelding 19 en 20). Indien de branderpot verkeerd wordt teruggeplaatst, zal de kachel niet ontsteken.

7.5 REINIGEN VAN DE WARMTEWISSELAAR

De warmtewisselaar moet dagelijks gereinigd worden met behulp van een schraper. Zorg ervoor dat de kachel uitgeschakeld is en de kacheldeur gesloten is. Beweeg de hendel van de schraper, welke gemonteerd is in het uitblaasrooster (zie afbeelding 21) naar voren en vervolgens weer naar achteren. Herhaal deze handeling 5 à 6 keer totdat de schraper zonder weerstand heen en weer te bewegen is.

7.6 DE VUURHAARD REINIGEN

Reinig eerst de warmtewisselaar (zie hoofdstuk 7.5 reinigen van de warmtewisselaar).

1. Verwijder de branderpot met aslade. Zie hoofdstuk 7.4
2. Verwijder het hitteschild, welke zich boven de kachel bevindt.
 - a. Druk het hitteschild aan de voorzijde omhoog (afbeelding 22) zodat de bevestigingspunten 2 (afbeelding 23) vrijkomen. Beweeg vervolgens het hitteschild naar voren zodat ook bevestigingspunt 1 (afbeelding 23) vrij komt.
 - b. Beweeg de achterzijden van het hitteschild naar beneden (afbeelding 24).
 - c. Druk nu de linkerzijde omhoog in de richting van pijl 1 (afbeelding 25) en draai de rechterzijde naar beneden in de richting van pijl 2 (afbeelding 25).
 - d. Neem vervolgens het hitteschild uit de verbrandingskamer.
3. Demonteer vervolgens de inwendige beplating van de vuurhaard.
 - a. Verwijder de schroeven 1 en 2 (afbeelding 26).
 - b. Maak de beplating los met behulp van een schroevendraaier (afbeelding 27).
 - c. Trek de beplating naar voren richting de deur en verwijder deze uit de vuurhaard. Herhaal deze handeling voor de beplating aan de rechterzijde (afbeelding 28 en 29).
 - d. Verwijder het schot aan de achterzijde van de vuurhaard door het schot naar voren te halen. Maak eventueel gebruik van een schroevendraaier. Verwijder het schot uit de kachel (afbeelding 30).
 - e. Verwijder de schotten aan de linkerzijde en rechterzijde. Schuif het zijschot ongeveer 2 cm naar voren in de richting van de deur tot voorbij het gedeelte welke wordt aangegeven met de pijl (afbeelding 31).
 - f. Beweeg vervolgens de bovenzijde van het schot naar het midden van de vuurhaard en neem het schot uit de kachel. Herhaal deze handeling om ook het schot aan de rechterzijde van de kachel uit de vuurhaard te nemen (afbeelding 32).
 - g. Verwijder de bodemplaat aan de rechterzijde. Beweeg deze omhoog met behulp van een schroevendraaier en neem de plaat uit de kachel (afbeelding 33).
 - h. Verwijder de bodemplaat aan de linkerzijde door deze eerst 3 cm horizontaal naar rechts te schuiven waarna deze uit de vuurhaard kan worden genomen (afbeelding 34 en 35).
4. Reinig de vuurhaard, het gedeelte onder de branderpot en de beplating met een borstel en een stofzuiger.
5. Plaats na het reinigen alle verwijderde onderdelen in omgekeerde volgorde terug in de vuurhaard.

7.7 DE DICHTING VAN DE VUURDEUR CONTROLEREN

Controleer ten minste twee keer per jaar, de eerste keer voordat het seizoen begint, de afdichting van de deur op lekken en beschadigingen. Laat de deurafdichting vervangen door een door Qlima goedgekeurde technicus indien nodig. Gebruik enkel de originele reserveonderdelen van Qlima.

7.8 DE PELLETTRECHTER EN WORMAANDRIJVING REINIGEN

Reinig de pellettrecther en wormaandrijving een keer per maand.

1. Verwijder het beschermingsrooster uit de pellettrecther.
2. Maak de pellettrecther leeg.
3. Reinig de pellettrecther en het zichtbare deel van de worm met een stofzuiger (afbeelding 36).
4. Plaats het beschermingsrooster terug op zijn plaats.
5. Vul de trechter met pellets.

7.9 REINIGEN VAN DE PELLET TOEVOERBUIS

Reinig de toevoerbuis van de pellets een keer per week met een harde ronde borstel (afbeelding 37). De toevoerbuis bevindt zich in de verbrandingskamer van de kachel. In de toevoerbuis kan zich creosoot vormen, waardoor de toevoerbuis sterk vervuild raakt en zelfs verstopt raken met pellets.

7.10 DOOR EEN GEAUTORISEERD TECHNICUS UIT TE VOEREN ONDERHOUD

Taak	Frequentie*
Algemene professionele inspectie en onderhoud van de kachel (& het rookkanaal)	Tweemaal per seizoen, de eerste keer aan het begin van het seizoen en / of na 900 branduren wanneer de kachel SERV aan geeft
Schoorsteen/rookstelsel reinigen/ vegen	Tweemaal per seizoen, de eerste keer aan het begin van het seizoen
Het vervangen van onderdelen die niet in deze handleiding worden genoemd	Na het constateren van schade
Aansluiting van de kachel op de schoorsteen / het rookkanaal controleren	Tweemaal per seizoen, de eerste keer aan het begin van het seizoen en / of na 900 branduren wanneer de kachel SERV aan geeft
Alle overige onderhoudsactiviteiten die niet specifiek worden genoemd in deze handleiding.	Eenmaal per seizoen, de eerste keer aan het begin van het seizoen
De ruimteventilator / rookgasventilator reinigen	Tweemaal per seizoen, de eerste keer aan het begin van het stookseizoen en / of na 900 branduren wanneer de kachel SERV aan geeft
De kachel inwendig en uitwendig reinigen	Eenmaal per seizoen of na 900 brand uren kachel geeft "SERV"aan
De pellet schroef reductor smeren	Eenmaal per seizoen, aan het einde van het stookseizoen
De rookkamer reinigen	Eenmaal per seizoen, aan het einde van het stookseizoen of na 900 brand uren kachel geeft "SERV"aan
Controle van het ontstekings element	Eenmaal per seizoen
De warmtewisselaar reinigen luchtzijdig	Eenmaal per seizoen of na 900 brand uren kachel geeft "SERV"aan
De warmtewisselaar reinigen rookgaszijdig	Eenmaal per seizoen of na 900 brand uren kachel geeft "SERV"aan
Het elektrische gedeelte controleren zoals PCB de bedrading, de sensoren en de beveiligingen.	Eenmaal per seizoen of na 900 brand uren kachel geeft "SERV"aan
De silicone slangen controleren van de druksensor	Eenmaal per seizoen of na 900 brand uren kachel geeft "SERV"aan

De deurafdichting controleren en indien nodig vervangen.	Tweemaal per seizoen, de eerste keer aan het begin van het seizoen of na 900 brand uren kachel geeft "SERV" aan
Kachel testen op alle 5 de verbrandingsniveaus	Eenmaal per seizoen of na 900 brand uren kachel geeft "SERV" aan
De beveiligingen testen	Eenmaal per seizoen of na 900 brand uren kachel geeft "SERV" aan

(*) De vermelde frequentie is een minimum frequentie. De lokale wetgeving en/of uw verzekeringscontract kunnen voorrang hebben afhankelijk van wat het meest strikt is. Bij intensief gebruik van de kachel moet de schoorsteen vaker worden gereinigd.

8. TECHNISCHE SERVICE, ORIGINELE RESERVEONDERDELEN

Voordat een kachel de fabriek verlaat, wordt hij eerst zorgvuldig getest en in bedrijf gesteld. Eventuele reparaties of inbedrijfstellingsactiviteiten die noodzakelijk blijken te zijn tijdens of na het installeren moeten worden uitgevoerd door een door Qlima goedgekeurde verwarmingstechnici. Originele reserveonderdelen zijn alleen en exclusief te verkrijgen via onze Technische Servicecenters en geautoriseerde verkooppunten.

Zorg voordat u contact opneemt met uw dealer, het Technische Servicecenter of de geautoriseerde verwarmingstechnicus dat u het model en serienummer bij de hand hebt.

Gebruik alleen originele Qlima reserveonderdelen. Door het gebruik van andere dan Qlima reserveonderdelen vervalt de garantie.

9. PROBLEMEN OPLOSSEN

9.1 RESETTEN VAN EEN STORING

Raadpleeg alvorens een storing te resetten de storingslijst (hoofdstuk 9.2) en volg de instructies op. Reset de kachel door toets 4 (zie afbeelding 2) van het display in te drukken en deze 3 seconden vast te houden.

Indien na het resetten van de storing de melding terugkomt, raadpleeg dan uw leverancier.

9.2 STORINGSLIJST

PROBLEEM	OORZAAK	OPLOSSING
Regelpaneel start niet	Geen stroomtoevoer naar de kachel	Controleer of de stekker aangesloten is
	Zekering van printplaat is doorgebrand	Vervang de zekering. Enkel door een door Qlima goedgekeurde technicus
	Regelpaneel is defect	Vervang het regelpaneel. Enkel door een door Qlima goedgekeurde technicus
	Lintkabel is defect	Vervang de lintkabel. Enkel door een door Qlima goedgekeurde technicus
	Printplaat is defect	Vervang de printplaat. Enkel door een door Qlima goedgekeurde technicus
	Hoofdschakelaar is niet ingeschakeld	Schakel de hoofdschakelaar in
Kachel gaat uit, alarm getoond "GEEN PELLETS"	De pellettrecther is leeg	Vul de pellettrecther met pellets
	De branderpot is vuil	Reinig de branderpot.
	De motor van de pelletschroef is defect	Vervang de motor van de pelletschroef. Enkel door een door Qlima goedgekeurde technicus
	Elektronische printplaat is defect	Vervang de printplaat. Enkel door een door Qlima goedgekeurde technicus
	De temperatuursensor heeft de minimumtemperatuursdrempel om te starten niet gedetecteerd	Maak de verbrandingskamer leeg en start opnieuw, indien het probleem zich blijft voordoen. Neem contact op met een door Qlima goedgekeurde technicus als het probleem zich blijft voordoen.
	Er bereikt onvoldoende verbrandingslucht het vuur	Controleer het volgende (door de eindgebruiker): <ul style="list-style-type: none"> - Mogelijke obstructies van de inlaatbuis van de verbrandingslucht aan de achterzijde van de kachel. Reinig de inlaatbuis van verse lucht. - Roostergaten van de verbrandingskamer verstopt en/of verbrandingskamer met te veel as en/of verbrandingskamer te vuil en moet gereinigd worden. Enkel door een door Qlima goedgekeurde technicus. - Warmtewisselaar binnenin de kachel is vervuild. Reinig de warmtewisselaar.
	Houten pellets zijn niet van goede kwaliteit	Probeer houten pellets van een betere kwaliteit
	Wormaandrijving is geblokkeerd	Haal de stekker van de kachel uit het stopcontact. Verwijder het beschermingsrooster in het reservoir, maak het reservoir leeg. Reinig zorgvuldig de zichtbare delen van de wormaandrijving. Plaats het beschermingsrooster terug en start opnieuw. Neem contact op met een door Qlima goedgekeurde technicus als het probleem zich blijft voordoen.

De kachel geeft 15 minuten na opstart de melding "GEEN VUUR (AL5)"	Het ontstekingsmechanisme is kapot	Vervang het ontstekingsmechanisme. Enkel door een door Qlima goedgekeurde technicus
	De temperatuursensor heeft de minimumtemperatuursdrempel om te starten niet gedetecteerd	Maak de verbrandingskamer leeg en start opnieuw, indien het probleem zich blijft voordoen. Neem contact op met een door Qlima goedgekeurde technicus als het probleem zich blijft voordoen.
	Buitemtemperatuur is te laag.	Maak de verbrandingskamer leeg en start opnieuw. Neem contact op met een door Qlima goedgekeurde technicus als het probleem zich blijft voordoen.
	Houten pellets zijn nat	Gebruik enkel droge houten pellets.
	Temperatuursensor is defect	Vervang de sensor. Enkel door een door Qlima goedgekeurde technicus
	Elektronische printplaat is defect	Vervang de elektronische printplaat. Enkel door een door Qlima goedgekeurde technicus
	Het reservoir is leeg	Vul de pellettrecter.
Houten pellets geraken niet in verbrandingskamer	Wormaandrijving is geblokkeerd	Haal de stekker van de kachel uit het stopcontact. Verwijder het beschermingsrooster in het reservoir, maak het reservoir leeg. Reinig zorgvuldig de zichtbare delen van de wormaandrijving. Plaats het beschermingsrooster terug en start opnieuw. Neem contact op met een door Qlima goedgekeurde technicus als het probleem zich blijft voordoen.
	Motor van wormaandrijving is beschadigd	Vervang de motor. Enkel door een door Qlima goedgekeurde technicus
	Het reservoir is leeg	Vul de pellettrecter.
Het vuur heeft een zwakke en oranje vlam, pellets branden niet correct en/of het glas wordt (te) snel zwart.	De uitlaat/rookgasleiding/schoorsteen is geblokkeerd	Laat de uitlaat/rookgasleiding/schoorsteen onmiddellijk reinigen door een goedgekeurde schoorsteenveger. Neem contact op met een goedgekeurde schoorsteenveger.
	De branderpot is vuil	Reinig de branderpot.
	De kachel heeft interne obstructies.	De kachel vereist onderhoud. Enkel door een door Qlima goedgekeurde technicus
	Rookextractor is beschadigd	Houten pellets kunnen branden dankzij de natuurlijke trek van de schoorsteenrook. Laat de ventilator onmiddellijk vervangen aangezien het slecht kan zijn voor uw gezondheid. Enkel door een door Qlima goedgekeurde technicus.
	Houten pellets zijn niet van goede kwaliteit.	Probeer houten pellets van een betere kwaliteit.
	De kachel is niet goed ingeregeld	Regel de kachel in. Enkel door een door Qlima goedgekeurde technicus

Recirculatie-ventilator van kamerlucht blijft werken wanneer de kachel koud is	Elektronische printplaat is kapot	Vervang de printplaat. Enkel door een door Qlima goedgekeurde technicus
As op de vloer rond de kachel	Rookleidingen zijn niet luchtdicht	Enkel door een goedgekeurde schoorsteeninstallateur: Rookleidingen die niet luchtdicht zijn, kunnen gevaarlijk zijn voor uw gezondheid. Dicht de fitting van de leiding onmiddellijk (met loctite 598 (of een gelijkwaardig product) en/of vervang de leidingen.
	Gebroken, versleten of beschadigde dichting van de deur	Vervang de dichting. Enkel door een door Qlima goedgekeurde technicus
Kachel in constante toestand, de display toont: "MODULATI"	De door de gebruiker vereiste kamertemperatuur is bereikt	Dit is geen fout. De kachel werkt in eco mode. Deze functie is te wijzigen met de afstandsbediening
Display toont "SERVICE"	Geen storing. De kachel heeft 1200 werkuren bereikt en heeft onderhoud nodig. De kachel zal gewoon blijven werken.	De kachel heeft onderhoud nodig. Neem contact op met een Qlima erkend service technicus. Deze zal onderhoud aan de kachel uitvoeren en de melding resetten.
Display toont "WACHT KOELEN"	Er wordt geprobeerd de kachel op te starten terwijl deze nog in de cooldown fase staat.	Wacht totdat de cooldown fase voorbij is voordat de kachel opnieuw wordt opgestart.

Kachel gaat uit. Weergegeven alarm is "DRUKFOUT UILAAT (AL 8) BEVEILIG THERM.	Druksensor/schakelaar is defect	Vervang de drukschakelaar. Enkel door een door Qlima goedgekeurde technicus	
	De uitlaat/rookgasleiding/schoorsteen is geblokkeerd	Laat de uitlaat/rookgasleiding/schoorsteen onmiddellijk reinigen door een goedgekeurde schoorsteenveger. Neem contact op met een goedgekeurde schoorsteenveger.	
	Elektronische printplaat is kapot	Vervang de elektronische printplaat. Enkel door een door Qlima goedgekeurde technicus	
	Overmatige schoorsteenlengte	Raadpleeg een schoorsteenexpert om te controleren of de schoorsteen in overeenstemming is met de wetgeving. Raadpleeg een door Qlima goedgekeurde technicus om te controleren of de schoorsteen geschikt is voor de kachel.	
	Ongunstige weersomstandigheden	Wanneer er een sterke wind is, kan er een negatieve druk naar de schoorsteen plaatsvinden. Controleer en start de kachel opnieuw.	
	Kachel is overhit		Te hoge kamertemperatuur. Open deuren naar andere kamers. Als het probleem zich blijft voordoen, raadpleeg een door Qlima goedgekeurde technicus.
			De veiligheidsthermostaat van de kachel is aangesprongen. Laat de kachel afkoelen en reset vervolgens de veiligheidsthermostaat door het verwijderen van het afdekcapje (afbeelding 23) en het indrukken van de resetknop (afbeelding 24).
	De recirculatieventilator van de kamerlucht is defect	Vervang de ventilator. Enkel door een door Qlima goedgekeurde technicus	
	Tijdelijke stroomuitval	Een spanningsval tijdens de werking van de kachel kan leiden tot oververhitting van de interne kachel. Laat de kachel afkoelen en start hem opnieuw.	
Veiligheidsthermostaat is defect	Vervang de veiligheidsthermostaat. Enkel door een door Qlima goedgekeurde technicus		
Kachel gaat uit. Weergegeven alarm is "SENSOR UITLAAT (AL 4)"	Temperatuursensor van rookuitlaat is defect.	Vervang het sensor. Enkel door een door Qlima goedgekeurde technicus	
	De bedrading van de rookgassensor zit los.	Herstel de bedrading. Enkel door een door Qlima goedgekeurde technicus	
Hot fumi	Temperatuur van de rookgassen is te hoog	Laat de kachel afkoelen en herstart de kachel. Bij aanhoudende problemen neem contact op met uw dealer.	

Display toont "HOT CARD"	Temperatuur van de printplaat is te hoog.	Laat de kachel afkoelen en herstart de kachel. Bij aanhoudende problemen neem contact op met uw dealer.
Display toont "COOL FIRE"	De kachel is handmatig, door de ingestelde timer-functie of de save mode uitgeschakeld. De kachel staat in de cooldown fase.	Geen storing, de cooldown fase stopt automatisch wanneer de kachel voldoende is afgekoeld.
	Stroomonderbreking	Nadat de stroomtoevoer is hersteld, start de kachel eerst in de cooldown fase. Vervolgens kan de kachel opnieuw opgestart worden.
Display toont "UITL.FAN FOUT (AL 4)"	De rookgasventilator is defect of de printplaat kan de omtreksnelheid van de ventilator niet meten	De rookgasventilator, de printplaat of de omtreksnelheidssensor is defect of de bedraing is beschadigd of zit los. Herstel het defect. Enkel door een door Qlima goedgekeurde technicus

10. TECHNISCHE DATA

Model		Fura 90
Type kachel		Houtpellets
Capaciteit (*)	kW	3,0 - 8,7
Stroomverbruik (ontsteking / normale operatie)	W	300 / 115
Aansluitspanning	V/Hz	230/~50
Thermisch rendement bij nominale capaciteit / gereduceerde capaciteit (*)	%	89,5 / 91,3
CO-gehalte bij 13% O ₂ nominale / gereduceerde capaciteit (*)	%	0,004 / 0,015
Uitstoot bij ruimteverwarming bij nominale warmteafgifte (13% O ₂)	mg/Nm ³	12
Voor vertrekken tot**	m ³	250
Rookgasuitlaatdiameter	mm	80
Rookgastemperatuur bij nominale capaciteit / gereduceerde capaciteit	°C	145,9 / 84,4
Trek van de schoorsteen nodig	Pa	12
Smookklep voor schoorsteen nodig		Mogelijk***
Kan worden toegepast op een schoorsteencombinatie met rookkanaal		Nee
Type brandstof (****)		Ø 6 mm Din+/Önorm+/EN+
Nominale lengte / diameter van de brandstof	mm	30 / 6
Inhoud van pellettrecther	kg	13
Autonomie (min-max)	h	6,5 - 18
Recirculatieventilator		Ja
Luchtfiler		Nee
Netto gewicht	kg	82

(*) Volgens EN 14785

(**) slechts ter indicatie, varieert per land/regio

(***) Te bepalen door een geautoriseerde professionele installateur

(****) Gebruik enkel aanbevolen brandstof

11. GARANTIEBEPALINGEN

Voor uw kachel geldt een garantie van 24 maanden vanaf de datum van aankoop. Binnen deze periode worden alle materiaal- of productiefouten conform de volgende voorwaarden gratis hersteld:

1. Wij wijzen uitdrukkelijk alle overige aanspraken op schadeloosstelling, waaronder begrepen gevolgschade, af.
2. Eventuele reparatie of vervanging van onderdelen binnen de garantietermijn leidt niet tot een verlenging van de garantietermijn.
3. De garantie vervalt als er veranderingen aan de kachel worden doorgevoerd, niet-originele fabrieksonderdelen worden toegepast of de kachel door derden wordt gerepareerd.
4. Onderdelen die onderhevig zijn aan reguliere slijtage of met een kortere levensduur dan de bovenvermelde garantieperiode, zoals pakkingen, afdichtingen, brandwerende voeringsmaterialen, glas*/ruit*, geverfde details en keramiek, etc. worden niet door de garantie gedekt.
5. De garantie is alleen geldig na overlegging van het originele aankoopbewijs, met datum, waarop geen veranderingen mogen zijn aangebracht.
6. Garantie is niet van kracht voor schade die veroorzaakt is door handelingen die niet in overeenstemming zijn met gebruiksaanwijzingen uit deze handleiding, nalatigheid en het gebruik van een verkeerd type brandstof. Het gebruik van verkeerde brandstof kan zelfs gevaarlijk zijn**.
7. De vervoerskosten en de risico's die ontstaan tijdens het vervoer van de kachel of de onderdelen ervan komen altijd voor rekening van de koper.
8. De garantie is enkel geldig wanneer de kachel geïnstalleerd is door een door Qlima goedgekeurde installateur en wanneer het ondertekende protocol van inbedrijfstelling voorgelegd kan worden.

Om onnodige kosten te voorkomen adviseren wij u eerst deze handleiding zorgvuldig door te lezen. Mocht u hier geen oplossing vinden, raadpleeg dan uw dealer of installateur.

* De kachelruit is hittebestendig en is bestand tegen hogere temperaturen dan de temperaturen die in de kachel kunnen optreden. Dit betekent dat schade aan de kachelruit alleen maar kan ontstaan door oorzaken die niet binnen de verantwoordelijkheid van de fabrikant/distributeur liggen. Schade aan de kachelruit wordt daarom niet door de garantie gedekt.

** Zeer brandbare stoffen kunnen tot oncontroleerbare verbranding leiden, waardoor er vlammen buiten de kachel komen. Mocht dit het geval zijn, probeer dan nooit de kachel te verplaatsen, maar schakel hem dan altijd onmiddellijk uit. Gebruik in geval van nood een brandblusser van het type B: een kooldioxide- of poederblusser.



Werp elektrische apparatuur niet weg bij het huisvuil; lever het in op de daarvoor aangewezen plaats. Neem contact op met de plaatselijke autoriteiten voor informatie waar apparatuur kan worden ingeleverd. Wanneer elektrische apparaten worden weggegooid op de vuilstort of in de dump, kunnen gevaarlijke stoffen in het grondwater en in de voedselketen terecht komen met alle gevolgen voor de gezondheid. Bij de vervanging van oude apparaten door nieuwe is de leverancier wettelijk verplicht zonder kosten het oude apparaat voor vernietiging in te nemen. Batterijen niet in het vuur werpen, daar deze kunnen exploderen of gevaarlijke vloeistoffen kunnen uitstoten. Indien u de afstandsbediening vervangt of vernietigt, de batterijen uitnemen en deze conform de geldende wetgeving weggooiden daar deze schadelijk zijn voor het milieu.

Hersteller / Fabricante / Fabricant / Manufacturer / Costruttore / Fabrikant	Pvg Holding Bv Kanaalstraat 12c, 5347 Km Oss, The Netherlands
Marke / Marca / Marque / Trademark / Marchio / Merk	QLIMA
Beschreibung / Descripción / Description / Description / Descrizione / Beschrijving	Einzelraumheizgeräte / Estufa de pellet sin agua / Dispositifs de chauffage décentralisés sans eau / air stove without water fired by wood pellet / stufa a pellet senza acqua / Toestellen voor lokale ruimteverwarming
Modellkennung / Identificador del modelo / Référence du modèle / Model Identifier / Identificativo del modelo / Typeaanduiding van het model	Fura 90
Test report / Test report / Test report / Based test report / Test report base / Test report	K 3054 2021 T1
Indirekte Heizfunktion / Funcionalidad de calefacción indirecta / Function de chauffage indirect / Indirect heating functionality / Funzionalità di riscaldamento indiretto / Indirecte- verwarmingsfunctionaliteit	[nein] / [no] / [non] / [no] / [no] / [nee]
Direkte Wärmeleistung / Potencia calorífica directa / Puissance thermique directe / Direct heat output (space heat output) / Potenza termica diretta / Directe warmteafgifte	8.7 kW
Indirekte Wärmeleistung / Potencia calorífica indirecta / Puissance thermique indirect / Indirect heat output (water heat output) / Potenza termica indiretta / Indirecte warmteafgifte	-
Normative Zahl / Normativa de referencia / Numéro normatif / CPR harmonised standard / Normativa di riferimento / Normatief nummer	EN 14785:2012
Benannte Stelle / Organismo notificado / Organisme notifié / Notified Body / Ente notificato / Aangemelde instantie	TÜV Rheinland Energy GmbH NB 2456, Test Centre for Energy Appliances - Am Grauen Stein, 51105 Köln, Germania

			ηs [%]	EEI [%]	Nennwärmeleistung / Potencia nominal / Puissance thermique nominale / Nominal heat output / Potenza nominale / nominale warmteafgifte				Nennwärmeleistung / Potencia mínima / Puissance thermique minimale / Reduced heat output / Potenza ridotta / minimale warmteafgifte				
					PM	OGC	CO	NOX	PM	OGC	CO	NOX	
Brennstoff Combustible Combustible Fuel Combustibile Brandstof	Bevorzugter Brennstoff (nur einer) / Combustible preferido (solo uno) / Combustible de référence (un seul) / Preferred fuel only (only one) / Combustibile preferito (uno solo) / Voorkeurbrandstof / (uitsluitend één)	Sonstige(r) geeignete Brennstoff(e) / Otros combustibles apropiados / Autre(s) combustible(s) admissible(s) / Other suitable fuel(s) / Altri combustibili idonei) / Andere geschikte brandstof (fen)											
					[x] mg/Nm ³ (13% O ₂)				[x] mg/Nm ³ (13% O ₂)				
Scheitholz, Feuchtigkeitsgehalt ≤ 25 % / Madera en tronco, contenido de humedad ≤ 25 % / Bûches de bois ayant un taux d'humidité ≤ 25 % / Wood logs with moisture content ≤ 25% / Ceppi di legno con tenore di umidità ≤ 25 % / Stamhout, vochtgehalte ≤ 25 %	[nein] / [no] / [non] / [no] / [no] / [nee]	[nein] / [no] / [non] / [no] / [no] / [nee]											
Pressholz in Form von Pellets oder Briketts, Feuchtigkeitsgehalt <12% / Madera comprimida, contenido de humedad < 12 % / Bois comprimé ayant un taux d'humidité < 12 % / Compressed wood with moisture content < 12% / Legno compresso con tenore di umidità < 12 % / Samengeperst hout, vochtgehalte < 12 %	[ja] / [sí] / [oui] / [yes] / [sí] / [ja]	[nein] / [no] / [non] / [no] / [no] / [nee]	84.9	125	12	2	50	121	20	7	188	120	
Holzhackgut, Feuchtigkeitsgehalt > 35 % / Madera desbastada, contenido de humedad > 35 % / Copeaux de bois, taux d'humidité > 35 % / Chipped wood, moisture content > 35 % / Trucioli, tenore di umidità > 35 % / Verspaand hout, vochtgehalte > 35 %	[nein] / [no] / [non] / [no] / [no] / [nee]	[nein] / [no] / [non] / [no] / [no] / [nee]											
Holzhackgut, Feuchtigkeitsgehalt 15-35 % / Madera desbastada, contenido de humedad entre 15% y 35% / Copeaux de bois, taux d'humidité 15-35 % / Chipped wood, moisture content 15-35 % / Trucioli, tenore di umidità 15-35 % / Verspaand hout, vochtgehalte 15-35 %	[nein] / [no] / [non] / [no] / [no] / [nee]	[nein] / [no] / [non] / [no] / [no] / [nee]											
Sägespäne, Feuchtigkeitsgehalt ≤ 50 % / Serrin, contenido de humedad ≤ 50 % / Sciure de bois, taux d'humidité ≤ 50 % / Sawdust, moisture content ≤ 50 % / Segatura, tenore di umidità ≤ 50 % / Zaagsel, vochtgehalte ≤ 50 %	[nein] / [no] / [non] / [no] / [no] / [nee]	[nein] / [no] / [non] / [no] / [no] / [nee]											
Sonstige holzartige Biomasse / Otra biomasa leñosa / Autre biomasse ligneuse / Other woody biomass / Altra biomassa legnosa / Andere houtachtige biomassa	[nein] / [no] / [non] / [no] / [no] / [nee]	[nein] / [no] / [non] / [no] / [no] / [nee]											
Nicht-holzartige Biomasse / Biomasa no leñosa / Biomasse non ligneuse / Non-woody biomass / Biomassa non legnosa / Niet-houtachtige biomassa	[nein] / [no] / [non] / [no] / [no] / [nee]	[nein] / [no] / [non] / [no] / [no] / [nee]											
Bituminöse Kohle / Hulla bituminosa (incluidas las briquetas) / Charbon bitumeux / Bituminous coal / Carbone bituminoso / Bitumineuze steenkool	[nein] / [no] / [non] / [no] / [no] / [nee]	[nein] / [no] / [non] / [no] / [no] / [nee]											
Braunkohle (einschließlich Briketts) / Lignito / Lignite (y compris les briquettes) / Brown coal (including briquettes) / Lignite (bricchette comprese) / Bruinkool (inclusief briketten)	[nein] / [no] / [non] / [no] / [no] / [nee]	[nein] / [no] / [non] / [no] / [no] / [nee]											

Koks / Coque / Coke / Coke / Coke / Cokes	[nein] / [no] / [non] / [no] / [no] / [nee]	[nein] / [no] / [non] / [no] / [no] / [nee]																		
Anthrazit / Antracita / Anthracite / Anthracite / Antracite / Antraciet	[nein] / [no] / [non] / [no] / [no] / [nee]	[nein] / [no] / [non] / [no] / [no] / [nee]																		
Briketts aus einer Mischung aus fossilen Brennstoffen / Briquetas de combustible fósil mixto / Briquettes constituées d'un mélange de combustibles fossiles / Blended fossil fuel briquettes / Bricchette di miscela di combustibili fossili / Briketten van gemengde fossiele brandstoffen	[nein] / [no] / [non] / [no] / [no] / [nee]	[nein] / [no] / [non] / [no] / [no] / [nee]																		
Sonstige fossile Brennstoffe / Otro combustible fósil / Autre combustible fossile / Other fossil fuel / Altri combustibili fossili / Andere fossiele brandstoffen	[nein] / [no] / [non] / [no] / [no] / [nee]	[nein] / [no] / [non] / [no] / [no] / [nee]																		
Briketts aus einer Mischung aus Biomasse (30-70 %) und fossilen Brennstoffen / Briquetas mixtas de biomasa y combustible fósil (30 %-70 %) / Briquettes constituées d'un mélange de biomasse (30-70 %) et de combustible fossile / Blended biomass (30-70 %) / fossil fuel briquettes / Bricchette di miscela di biomassa (30-70 %) / combustibili solidi / Briketten van gemengde biomassa (30-70 %) en fossiele brandstoffen	[nein] / [no] / [non] / [no] / [no] / [nee]	[nein] / [no] / [non] / [no] / [no] / [nee]																		
Sonstige Mischung aus Biomasse und fossilen Brennstoffen / Otras mezclas de biomasa y combustible fósil / Autre mélange de biomasse et de combustible fossile / Other blend of biomass and fossil fuel / Altre miscele di biomassa e combustibili solidi / Andere mengsels van biomassa en fossiele brandstoffen	[nein] / [no] / [non] / [no] / [no] / [nee]	[nein] / [no] / [non] / [no] / [no] / [nee]																		
Kalküle Selon les Règlements de la Commission du Conseil (UE) 2015/1185 und (UE) 2015/1186 / Cálculos según el reglamento de la comisión (EU) 2015/1185 and (EU) 2015/1186 / Calculs selon les règlements de la commission du conseil (UE) 2015/1185 et (UE) 2015/1186 / Calculations according to the council commission regulation (EU) 2015/1185 and (EU) 2015/1186 / Calcoli eseguiti in accordo ai regolamenti (EU) 2015/1185 e (EU) 2015/1186 / Berekeningen volgens de verordening (EU) 2015/1185 en (EU) 2015/1186 van de commissie																				
$EEI = (\eta_{s,om} \cdot BLF) - 10\% + F(2) + F$ $\eta_{s} = \eta_{s,om} - 10\% + F(2) + F(3) - F(4) - F(5)$										BLF = 1,45 $\eta_{s,om} = \eta_{k,om}$										
Beachten Sie die Warnungen und Hinweise betreffend die Installation und regelmäßige Wartung in den Kapiteln der Bedienungsanleitung. / Respete las advertencias y las indicaciones de instalación y mantenimiento periódico, detalladas en los capítulos del manual de instrucciones. / Respete las advertencias y las indicaciones de instalación y mantenimiento periódico, detalladas en los capítulos del manual de instrucciones. / Observe the specific precautions for installation, assembly and maintenance indicated in the manual accompanying the product / Rispettare le avvertenze e le indicazioni di installazione e manutenzione periodica riportate nei capitoli del manuale di istruzioni / Neem de waarschuwingen en instructies voor installatie en periodiek onderhoud in acht zoals aangegeven in de hoofdstukken van de gebruiksaanwijzing																				
Energieeffizienzklasse / Clase de eficiencia energética / Classe d'Efficacité Énergétique / Energy Efficiency Class / Classe di efficienza energetica / Energie-efficiëntieklasse	A+																			
Eigenschaften beim ausschließlichen Betrieb mit dem bevorzugten Brennstoff / Características al funcionar exclusivamente con el combustible preferido / Caractéristiques pour une utilisation avec le combustible de référence uniquement / Characteristics when operating with the preferred fuel / Caratteristiche di funzionamento con il solo combustibile preferito / Kenmerken wanneer uitsluitend de voorkeurbrandstof wordt gebruikt																				
Abgegebene Nutzwärme / Potencia calorífica útil / Puissance thermique utile / Heat output / Potenza termica utile / Nuttige warmteafgifte										Thermischer Wirkungsgrad / Eficiencia úti / Rendement utile / Useful efficiency / Nuttig rendement /										
Angabe / Elemento / Caractéristique / Item / Elemento / Item	Symbol / Símbolo / Symbole / Symbol / Símbolo / Symbool	Wert / Valor / Valeur / Value / Valore / Waarde /	Einheit / Unidad / Unité / Unit / Unità / Eenheid	Angabe / Elemento / Caractéristique / Item / Elemento / Item							Symbol / Símbolo / Symbole / Symbol / Símbolo / Symbool	Wert / Valor / Valeur / Value / Valore / Waarde /	Einheit / Unidad / Unité / Unit / Unità / Eenheid							
Bei Nennwärmeleistung / Potencia calorífica nominal / Puissance thermique nominale / Nominal heat output / Potenza termica nominale / Bij nominale warmteafgifte	P _{nom}	8.7	kW	Bei Nennwärmeleistung / Potencia calorífica nominal / Puissance thermique nominale / Useful efficiency at nominal heat output / Efficiencia energetica a potencia nominale / Bij nominale warmteafgifte							$\eta_{ln, nom}$	89.5	%							
Teillast Wärmeleistung / Eficiencia úti a potencia mínima / Puissance thermique nominale / Minimum heat output (indicative) / potenza termica ridotta / Bij de verminderde warmteafgifte	P _{min}	3.0	kW	Teillast Wärmeleistung / Eficiencia úti a potencia mínima / Puissance thermique nominale / Useful efficiency at minimum heat output (indicative) / Efficiencia energetica a potencia ridotta / Bij de verminderde warmteafgifte							$\eta_{ln, min}$	91.3	%							
Hilfsstromverbrauch / Consumo de electricidad auxiliar / Puissance électrique auxiliaire / Auxiliary electricity consumption / Consumo auxiliar di elettricità / Aanvullend elektriciteitsverbruik										Art der Wärmeleistung/Raumtemperaturkontrolle / Tipo de control de potencia calorífica/de temperatura interior / Type de contrôle de la puissance thermique/de la température de la pièce interior / Type of heat output/room temperature control / Tipo di potenza/controllo della temperatura / Type warmteafgifte/sturing kamertemperatuurgifte (selecteer één)										
Angabe / Elemento / Caractéristique / Item / Elemento / Item	Symbol / Símbolo / Symbole / Symbol / Símbolo / Symbool	Wert / Valor / Valeur / Value / Valore / Waarde /	Einheit / Unidad / Unité / Unit / Unità / Eenheid	Einstufige Wärmeleistung, keine Raumtemperaturkontrolle / Potencia calorífica de un solo nivel, sin control de temperatura interior / contrôle de la puissance thermique à un palier, pas de contrôle de la température de la pièce sin control de temperatura interior / single stage heat output, no room temperature control / a fase unica senza controllo di temperatura / Eentrapswarmteafgifte, geen sturing van de kamertemperatuur								[nein] / [no] / [non] / [no] / [no] / [nee]								
Bei Nennwärmeleistung / Potencia calorífica nominal / À la puissance thermique nominale / At nominal heat output / Alla potenza nominale / Bij nominale warmteafgifte	e _{l, max}	0.115	kW	Zwei oder mehr manuell einstellbare Stufen, keine Raumtemperaturkontrolle / Dos o más niveles manuales, sin control de temperatura interior / contrôle à deux ou plusieurs paliers manuels, pas de contrôle de la température de la pièce control de temperatura interior / two or more manual stages, no room temperature control / due o più fasi manuali senza controllo della temperatura / Twee of meer handmatig in te stellen trappen, geen sturing van de kamertemperatuur								[nein] / [no] / [non] / [no] / [no] / [nee]								

Teillast Wärmeleistung / Potencia calorífica mínima / À la puissance thermique réduite / At minimum heat output / Alla potenza ridotta / Bij de verminderde warmteafgifte	$e_{l_{min}}$	0.035	kW		Raumtemperaturkontrolle mit mechanischem Thermostat / Con control de temperatura interior mediante termostato mecanico / contrôle de la température de la pièce avec thermostat mécanique / with mechanic thermostat room temperature control / con controllo della temperatura ambiente tramite termostato meccanico / Met mechanische sturing van de kamertemperatuur door thermostaat	[nein] / [no] / [non] / [no] / [no] / [nee]							
Im Bereitschaftszustand / En modo de espera / En mode veille / In standby mode / In standby / In stand-bymodus	$e_{l_{sb}}$	0.003	kW		mit elektronischer Raumtemperaturkontrolle / Con control electrónico de temperatura interior / contrôle électronique de la température de la pièce / with electronic room temperature control / con controllo elettronico della temperatura ambiente / Met mechanische sturing van de kamertemperatuur door thermostaat	[ja] / [si] / [oui] / [yes] / [si] / [ja]							
$F(4) = CC \cdot \frac{0,2 \cdot e_{l_{max}} + 0,8 \cdot e_{l_{min}} + 1,3 \cdot e_{l_{sb}}}{P_{nom}} \cdot 100[\%]$					mit elektronischer Raumtemperaturkontrolle und Tageszeitregelung / Con control electrónico de temperatura interior y temporizador diario / contrôle électronique de la température de la pièce et programmeur journalier / with electronic room temperature control plus day timer / con controllo elettronico della temperatura ambiente e temporizzatore giornaliero / Met elektronische sturing van de kamertemperatuur plus dag-tijdschakelaar	[nein] / [no] / [non] / [no] / [no] / [nee]							
					mit elektronischer Raumtemperaturkontrolle und Wochentagsregelung / Con control electrónico de temperatura interior y temporizador semanal / contrôle électronique de la température de la pièce et programmeur hebdomadaire / with electronic room temperature control plus week timer / con controllo elettronico della temperatura ambiente e temporizzatore settimanale / Met elektronische sturing van de kamertemperatuur plus week-tijdschakelaar	[nein] / [no] / [non] / [no] / [no] / [nee]							
F(4)	1.6	%	CC=2,5		F (2)	7.0	%						
Dauerhafter Leistungsbedarf der Zündflamme / Requisito de potencia de llama piloto permanente / Besoin permanent de puissance de la veilleuse / Permanent pilot flame power requirement / Requisiti di potenza della fiamma pilota permanente / vermogens eis voor de permanente waakvlam					Sonstige Regelungsoptionen / Otras opciones de control / Autres options de contrôle (une ou plusieurs) / Other control options (one or more) / Altre opzioni di controllo (una o più opzioni) / Andere sturingsopties (meerdere selecties mogelijk)								
Angabe / Elemento / Caractéristique / Item / Elemento / Item	Symbol / Símbolo / Symbole / Symbol / Símbolo / Symbool	Wert / Valor / Valeur / Value / Valore / Waarde /	Einheit / Unidad / Unité / Unit / Unità / Eenheid		Raumtemperaturkontrolle mit räsenserkennung / Autres options de contrôle de la température de la pièce, avec détecteur de présence / room temperature control, with presence detection / controllo della temperatura ambiente con rilevamento di presenza / Sturing van de kamertemperatuur, met aanwezigheidsdetectie								[nein] / [no] / [non] / [no] / [no] / [nee]
Zündflammenleistungsbedarf (falls zutreffend) / Requisito de potencia de llama piloto (si corresponde) / Puissance de la veilleuse requise (le cas échéant) / Pilot flame power requirement (if applicable) / Requisiti di potenza della fiamma pilota (se applicabile) / Vermogens eis voor de permanente waakvlam (indien van toepassing)	P_{pilot}	N.A.	kW		Raumtemperaturkontrolle mit Erkennung offener Fenster / Control de temperatura interior con detección de ventanas abiertas / contrôle de la température de la pièce, avec détecteur de fenêtre ouverte / room temperature control, with open window detection / controllo di temperatura ambiente con rilevamento finestra aperte / Sturing van de kamertemperatuur, met openraamdetectie								[nein] / [no] / [non] / [no] / [no] / [nee]
$F(5) = 0,5 \cdot \frac{P_{pilot}}{P_{nom}} \cdot 100[\%]$					Mit Fernbedienungsoption / Con opción de control a distancia / contrôle à distance / with distance control option / con opzione di controllo a distanza / Met de optie van afstandsbediening								[nein] / [no] / [non] / [no] / [no] / [nee]
F(5)	0.0	%				F (3)	0.0	%					
PVG-Kontakt Daten / Datos de contacto de PVG / Coordonnées de contact / Contact details / Dettagli contatto / Contactgegevens					PVG Holding BV, P.O. Box 96, 5340 AB OSS, Kanaalstraat 12c, 5347 KM OSS, THE NETHERLANDS								

1.

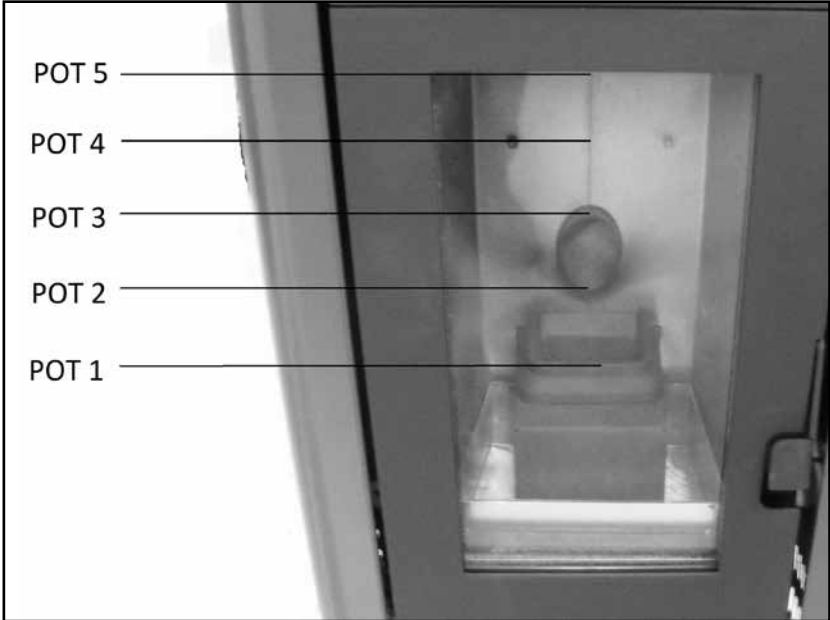

16.



17.

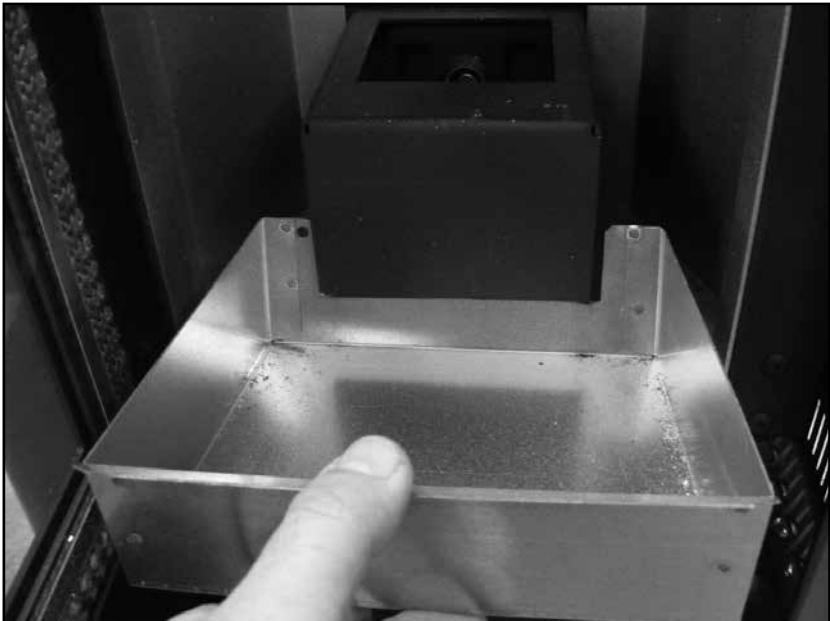

18.



19.

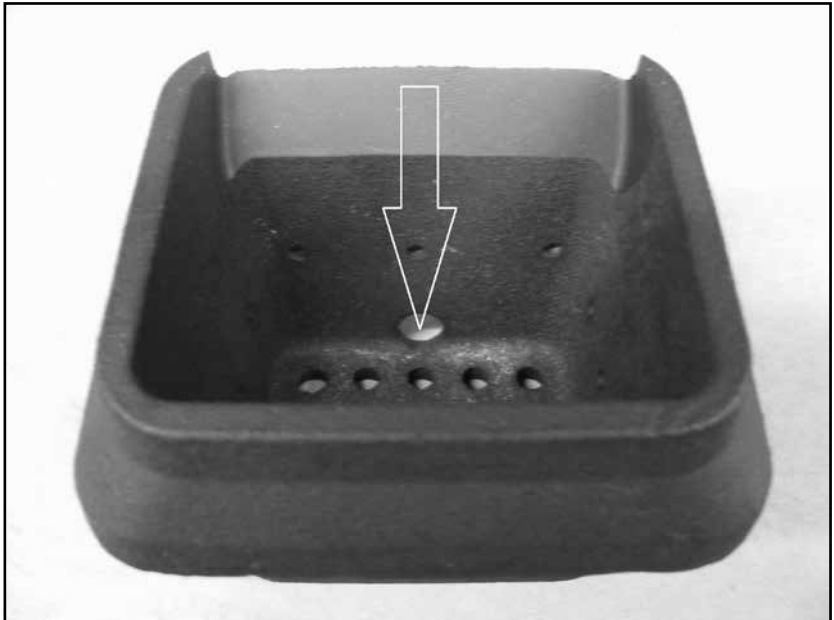

20.

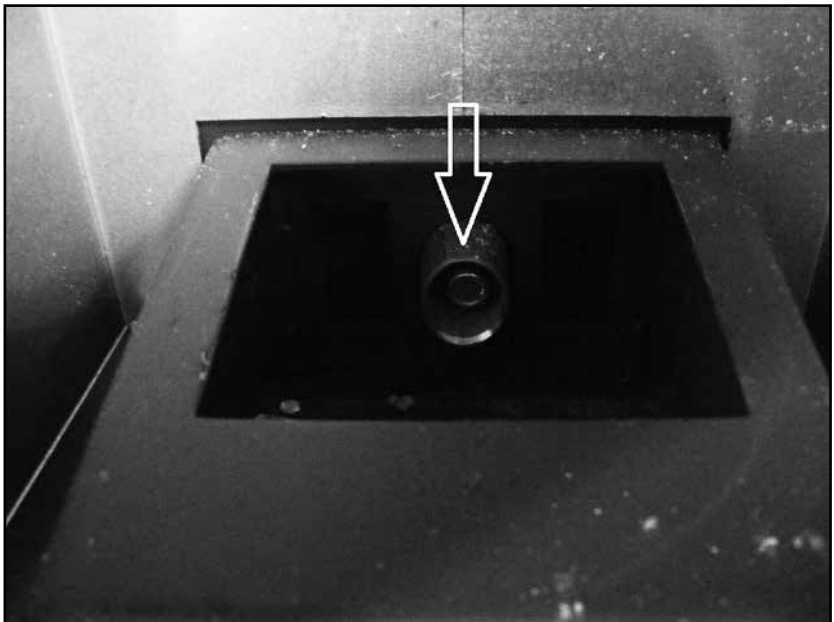

21.

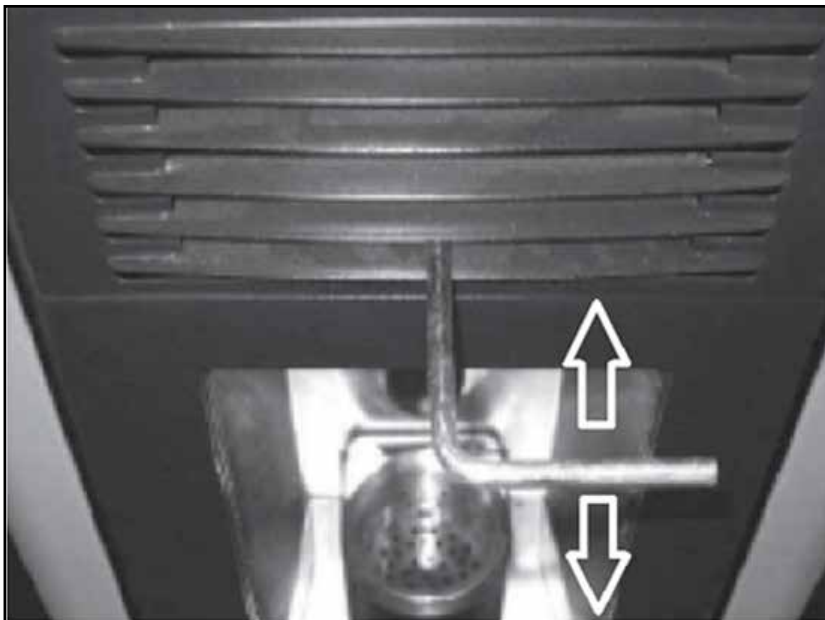

22.

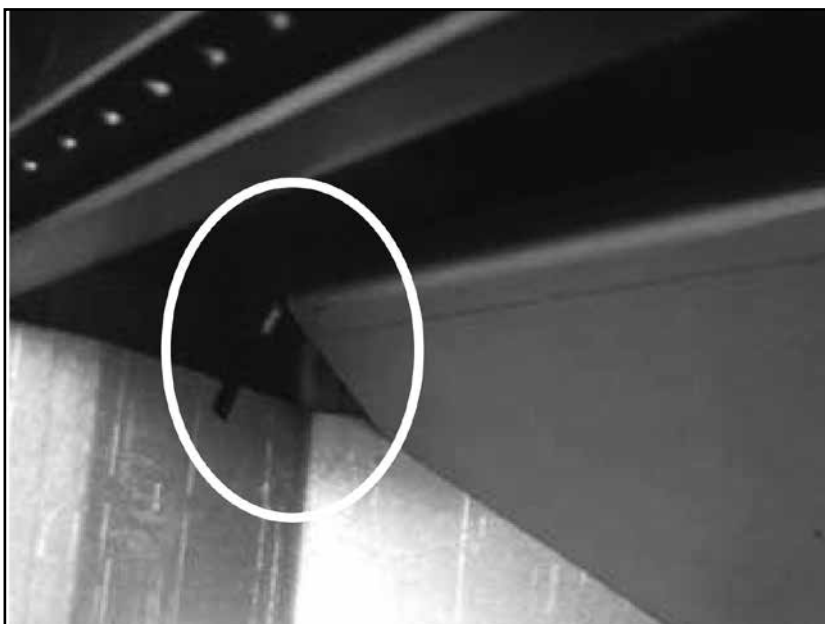

23.

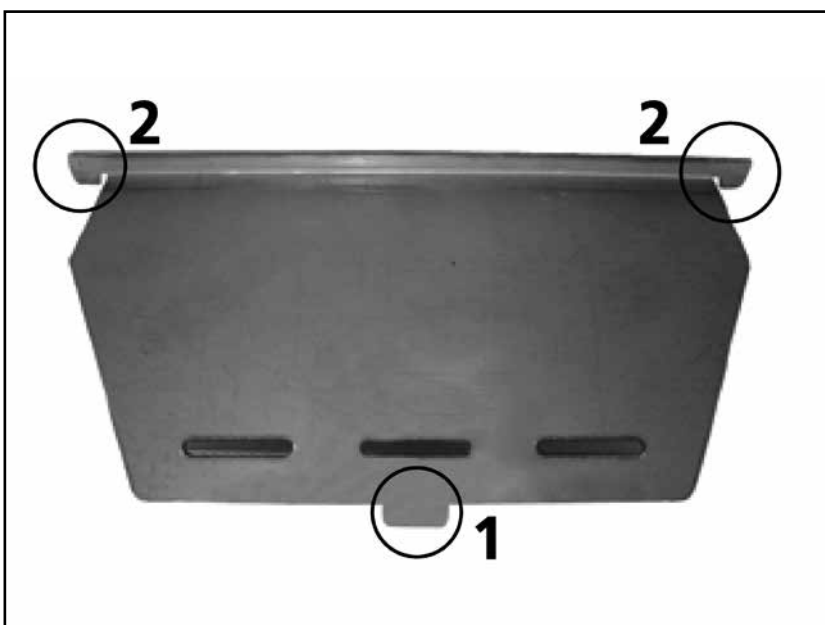

24.



25.

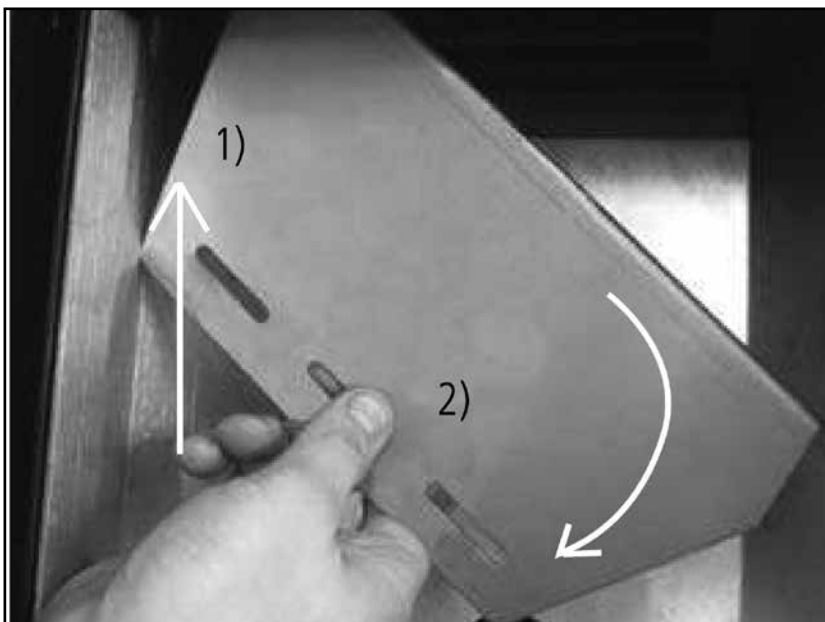

26.

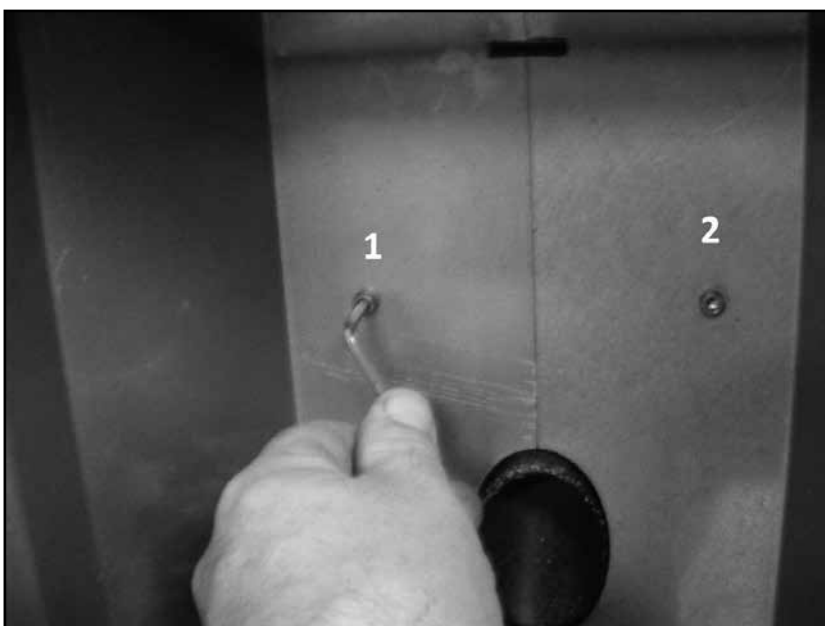

27.



28.



29.

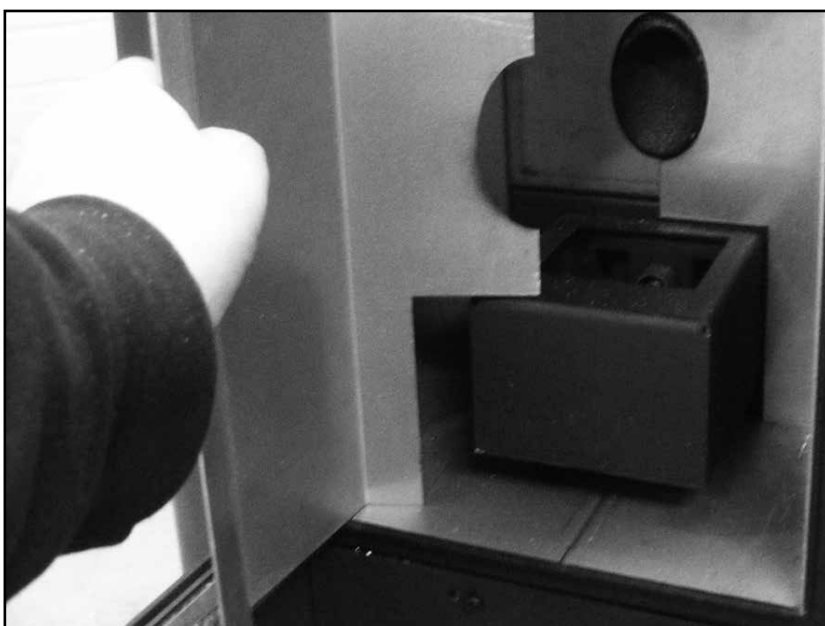

30.



31.



32.



33.



34.



35.

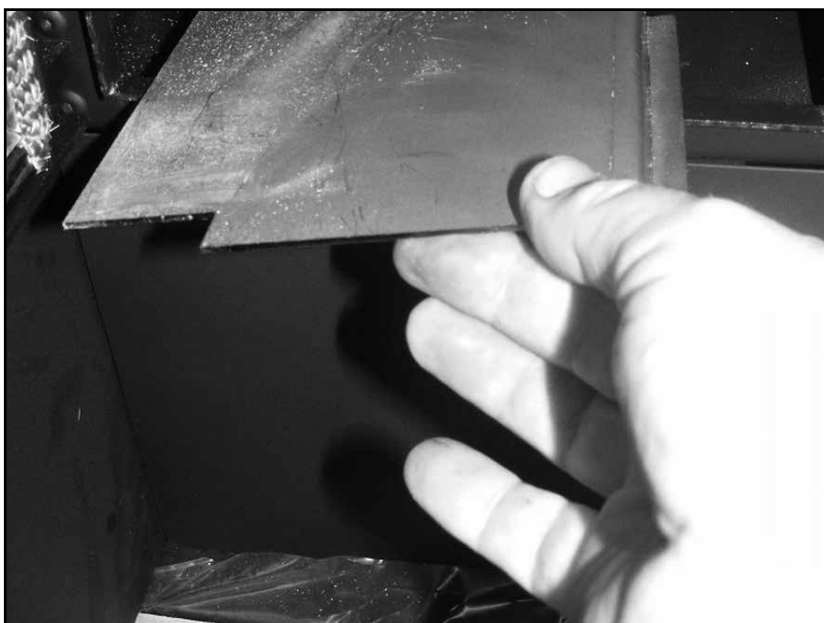

36.

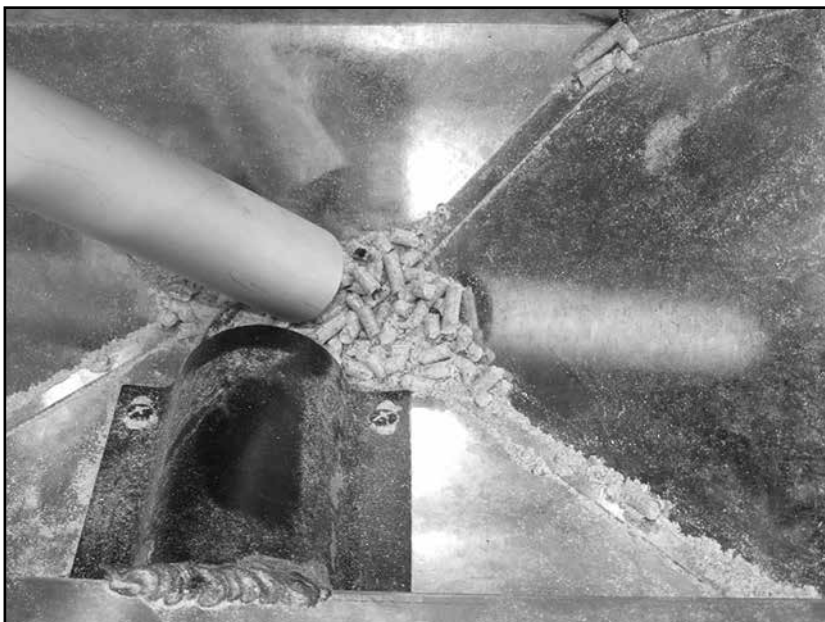

37.

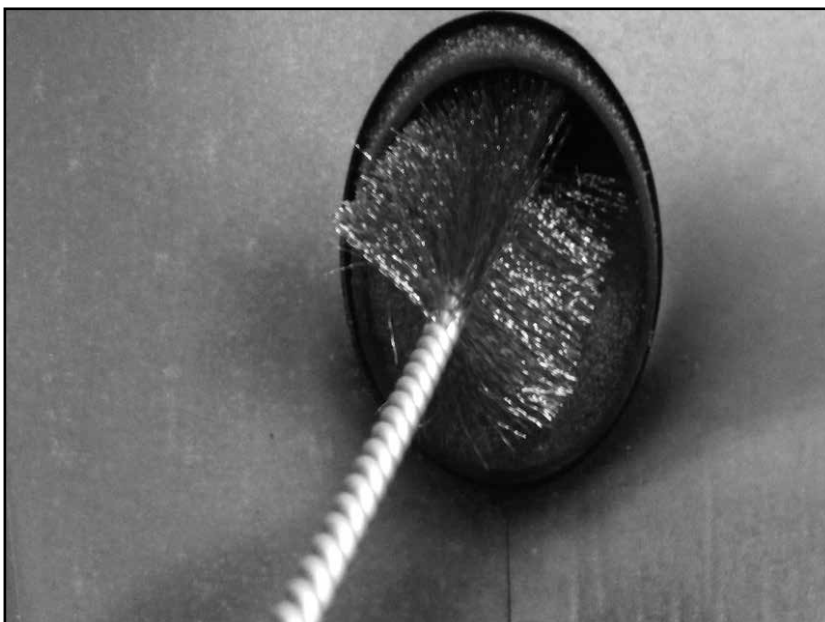

38.

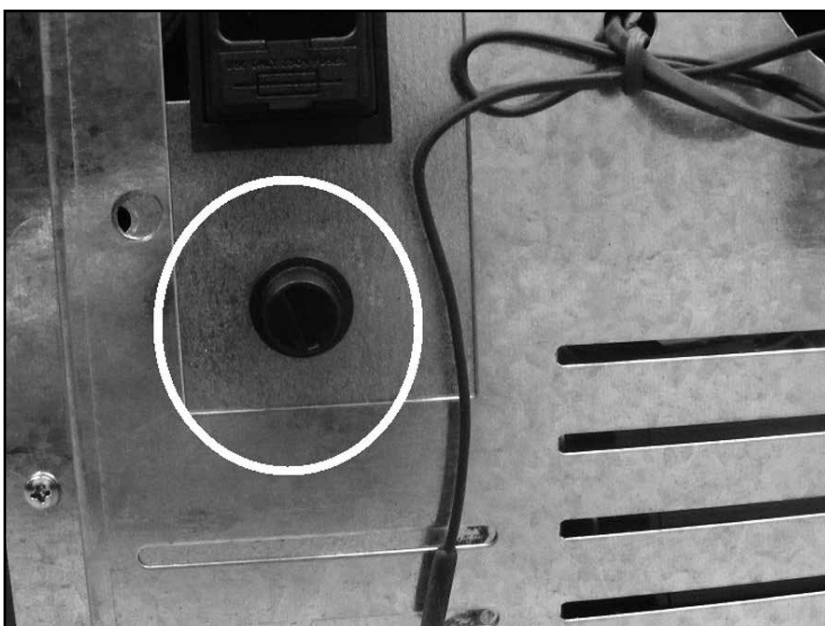

39.





Distributed in Europe by PVG Holding B.V.

- Ⓛ Benötigen Sie weitere Informationen oder treten Probleme auf, besuchen Sie bitte unsere Website www.qlima.com, oder setzen Sie sich mit unserem Kundendienst in Verbindung (T: +31 412 694 694).
- Ⓚ For alle yderligere oplysninger eller ved eventuelle problemer med apparatet henvises til www.qlima.com eller det lokale Kundecenter (T: +45 77 34 33 30).
- Ⓜ Si necessita informació o si tiene algún problema, visite nuestra página Web www.qlima.es, o póngase en contacto con el servicio cliente (T: +34 916 113 113).
- Ⓧ Si vous souhaitez obtenir des informations supplémentaires ou si vous rencontrez un problème, rendez-vous sur notre site Web (www.qlima.fr / www.fr.qlima.be) ou contactez notre service client (T : +33 2 32 96 07 47 / +32 (0)3 326 39 39).
- Ⓝ Jos haluat huoltoapua, lisätietoja tai laitteen kanssa tulee ongelmia, tutustu verkkosivustoon osoitteessa www.qlima.com tai kysy neuvoa PVG kuluttajapalvelukeskuksesta (T: +45 77 34 33 30).
- Ⓞ If you need information or if you have a problem, please visit the our website (www.qlima.com) or contact our sales support (T: +31 412 694 694).
- Ⓟ Per informazioni e in caso di problemi, visitate il sito Web www.qlima.it oppure contattate il Centro Assistenza Clienti (T: +39 0571 628 500).
- Ⓠ Hvis du trenger informasjon, eller hvis du har et problem med produktet, kan du gå til nettsidene www.qlima.com. Alternativt kan du kontakte med PVG' forbrukertjeneste (T: +45 77 34 33 30).
- Ⓡ Als u informatie nodig hebt of als u een probleem hebt, bezoek dan de onze website (www.qlima.nl / www.qlima.be) of neem contact op met de afdeling sales support (T: +31 412 694 694 / +32 (0)3 326 39 39).
- Ⓢ Se necessitar de informações ou se tiver problemas, visite o Web site www.qlima.es ou contacte o Centro de Assistência (T: +34 916 113 113).
- Ⓣ W przypadku problemów i w celu uzyskania szczegółowych informacji odwiedź stronę internetową Qlima dostępną pod adresem www.qlima.com lub skontaktuj się z Centrum kontaktów Qlima (T: +48 48 613 00 70)
- Ⓤ Om du behöver service eller information eller har problem med apparaten kan du besöka www.qlima.com eller kontakta Qlima kundtjänst (T: +45 77 34 33 30).
- Ⓥ Če želite dodatne informacije, obiščite spletno mesto podjetja na naslovu www.qlima.si ali pokličite na telefonsko (T: +386 (0)41 674 139).

