

# Qlima

## Fiorina 74-2 S-line - Fiorina 90-2 S-line - Thelma 74 S-line



guarantee

**2**  
YEARS

<b>F</b>	<b>MANUEL D'INSTALLATION (SEULEMENT LA FRANCE)</b>	<b>2</b>
<b>D</b>	<b>INSTALLATIONSANLEITUNG</b>	<b>22</b>
<b>DK</b>	<b>INSTALLATIONSMANUAL</b>	<b>40</b>
<b>E</b>	<b>MANUAL DE INSTALACIÓN</b>	<b>56</b>
<b>G</b>	<b>ΟΔΗΓΟΣ ΕΓΚΑΤΑΣΤΑΣΗΣ</b>	<b>74</b>
<b>GB</b>	<b>INSTALLATION MANUAL</b>	<b>96</b>
<b>I</b>	<b>MANUALE DI INSTALLAZIONE</b>	<b>112</b>
<b>NL</b>	<b>INSTALLATIEHANDLEIDING</b>	<b>130</b>
<b>P</b>	<b>MANUAL DE INSTALAÇÃO</b>	<b>148</b>
<b>S</b>	<b>INSTALLATIONSMANUAL</b>	<b>166</b>
<b>SLO</b>	<b>PRIROČNIK ZA NAMESTITEV</b>	<b>182</b>
<b>B-F</b>	<b>MANUEL D'INSTALLATION (SEULEMENT LA BELGIQUE)</b>	<b>198</b>

1. AVANT-PROPOS
2. CONSIGNES DE SÉCURITÉ
3. INSTRUCTIONS DE MONTAGE DES ÉLÉMENTS FOURNIS
  - 3.1 Montage de l'écran (s'il n'est pas déjà installé)
  - 3.2. Mise en place du détecteur de température ambiante.
4. CONDITIONS MINIMALES EN MATIÈRE DE CONDUIT DE FUMÉE
  - 4.1 Conditions minimales auxquelles un conduit de fumée doit satisfaire
5. CONDUIT DE RACCORDEMENT
6. SCHEMA GENERAL D'INSTALLATION
7. ARRIVEE D'AIR FRAIS
8. PLACEMENT DU POÊLE
9. RACCORDEMENT ÉLECTRIQUE
  - 9.1 Schéma de câblage
10. PREMIÈRE MISE EN SERVICE
11. FICHE PRODUIT



Les mentions de ce manuel avec le ce logo ne concernent que la France.



Toutes les illustrations auxquelles il est fait référence dans ce manuel se trouvent à la fin du manuel.





## 1. AVANT-PROPOS:



Nous vous recommandons de faire installer cet appareil par un monteur qualifié partenaire Qlima et/ou certifié Qualibois ou équivalent. Si vous souhaitez néanmoins réaliser l'installation vous-même, nous vous invitons à lire scrupuleusement les indications de ce manuel et en particulier les conséquences qu'une mauvaise installation peut entraîner.

Ce manuel d'installation est prévu pour une installation réalisée par une personne disposant de solides compétences dans les domaines thermiques, mécaniques, électriques et de fumisterie. Veuillez noter qu'une installation incorrecte et/ou impropre du poêle peut entraîner des dommages corporels et/ou matériels conséquents. Les dommages causés par une installation incorrecte/impropre et/ou par le non-respect des recommandations de ce manuel ne sont pas couverts par la garantie. Ni le fabricant ni le distributeur n'est responsable de l'interprétation de ces informations et n'endosse de responsabilité quant à leur utilisation.

Les informations, spécifications et paramètres peuvent faire l'objet de modifications sans préavis en fonctions des améliorations techniques. Les spécifications précises sont indiquées sur l'étiquette signalétique.

Le poêle ne peut fonctionner en toute sécurité que s'il est raccordé à un conduit de fumée vérifié/installé par un professionnel et en bon état de fonctionnement. Le système de conduit de fumée doit toujours être installé conformément aux règles en vigueur et à l'état de l'art tel que décrits dans les DTU 24-1 et 24-2. et/ou aux prescriptions de la compagnie d'assurance et/ou aux instructions du présent manuel, l'exigence la plus stricte prévalant.

Même s'il est installé avec un système de conduit de fumée adéquat et avec une admission d'air frais directement connectée au poêle, le poêle ne doit jamais être considéré comme un système de combustion indépendant de la pièce.



## 2. CONSIGNES DE SÉCURITÉ:



NOTE! Toutes les images de ce manuel et sur l'emballage ne sont pas contractuelles, elles ont uniquement une fonction d'illustration. Votre appareil peut être différent de celui des illustrations.



Le non respect des instructions comme mentionnées dans ce manuel peut provoquer des situations dangereuses et annule l'application de la garantie.

Ce poêle est prévu pour le chauffage de pièces dans des maisons résidentielles et convient uniquement à des situations domestiques normales, en intérieur dans un salon, une cuisine et/ou un garage, à condition qu'ils soient secs. N'installez notamment pas le poêle dans des chambres ou des salles de bain.

Pour que votre appareil soit performant et pour garantir votre sécurité, il est extrêmement important que le poêle soit installé correctement. Pour cela :



- Ce poêle doit être installé par un monteur qualifié partenaire Qlima et/ou certifié Qualibois ou équivalent en chauffage et génie climatique.

La garantie ne s'applique que dans les cas suivants :

1. Appareil installé par un professionnel tel qu'indiqué ci-dessus
2. Si l'installation a été réalisée en parfait accord avec la DTU 24-1.



En cas de demande d'intervention SAV sur votre appareil, un audit de l'ensemble de l'installation, utilisation et paramétrage sera réalisé.

Les instructions d'utilisation figurant dans ce manuel peuvent varier selon la législation locale et/ou régionale. Si c'est le cas, la règle la plus contraignante s'applique. Le fabricant et le revendeur déclinent toute responsabilité si l'installation de l'appareil n'est pas en conformité avec les lois et réglementations locales et/ou en cas de ventilation incorrecte et/ou d'utilisation inappropriée de l'appareil.

- Le poêle doit être installé dans une pièce où la conception du bâtiment et l'utilisation de la pièce n'entravent en aucun cas sa sécurité d'utilisation.
- L'explication suivante des possibilités concernant l'installation d'un conduit de cheminée et/ou l'arrivée d'air est purement indicative. Vous devez veiller vous-même à ce que l'installation du tout soit conforme aux règles nationales et/ou locales et/ou aux consignes. En outre, vous devez suivre les instructions de votre compagnie d'assurances et/ou du fournisseur de votre conduit de cheminée. Les règles et dispositions réglementaires les plus strictes sont applicables. Pour éviter les erreurs d'installation et garantir un bon fonctionnement du système, il est nécessaire de faire appel à un installateur qualifié. Les erreurs, dommages et demandes d'activation de garantie qui résultent de la non-intervention d'un installateur qualifié ne sont pas couverts par la garantie.



Si vous rencontrez des problèmes avec votre poêle ou si vous avez des difficultés avec la compréhension de ce manuel contactez systématiquement votre revendeur.



- La combustion du bois a besoin d'oxygène (donc d'air).
  - Veillez à ce que le conduit d'arrivée d'air de combustion puisse toujours aspirer de l'air frais de l'extérieur.
- 
- Ne couvrez jamais les entrées et sorties d'air de l'appareil. Vérifiez fréquemment l'absence de saletés dans la prise d'air.
  - Utilisez un équipement adéquat pour transporter le poêle. Le non respect de cette recommandation peut conduire à des blessures corporelles et/ou un endommagement du poêle.
  - Ne placez aucun objet et/ou matériaux inflammables à moins de 200 mm des côtés et à moins de 200 mm de l'arrière du poêle et à moins de 800 mm de l'avant de poêle.
  - Le poêle n'est pas conçu pour être encastré. Gardez un espace libre de 200 mm entre l'arrière/les côtés du poêle et les murs.
  - La surface du poêle peut être très chaude lorsqu'il est allumé. Ne laissez JAMAIS des enfants seuls dans la pièce avec le poêle. Surveillez les enfants et assurez-vous qu'ils ne jouent pas avec le poêle.
  - Ce poêle ne doit pas être utilisé par des enfants, ni par des personnes dont la mobilité, les capacités sensorielles ou mentales sont limitées, ni par des personnes sans expérience ni connaissances de l'appareil,



sauf si une personne responsable de leur sécurité leur a confié et expliqué le fonctionnement du poêle. Ne laissez jamais les personnes susmentionnées près de l'emballage sans surveillance. Les matériaux de l'emballage représentent un risque d'étouffement.

- Les enfants de moins de 3 ans doivent être tenus à l'écart à moins d'une surveillance continue.
- Les enfants entre 3 et 8 ans ne peuvent mettre en marche ou arrêter l'appareil qu'à condition que celui-ci ait été placé ou installé dans sa position de fonctionnement normale prévue et qu'ils soient surveillés ou aient reçu les consignes concernant l'utilisation de l'appareil de manière sécurisée et qu'ils comprennent les risques impliqués.
- Les enfants entre 3 et 8 ans ne doivent pas brancher l'appareil, le régler, le nettoyer ou effectuer l'entretien.
- La surface du poêle peut être très chaude lorsqu'il est allumé. Utilisez une protection personnelle calorifuge telle que des gants de protection résistants à la chaleur lorsque vous utilisez le poêle. Ne jamais nettoyer la vitre quand elle est encore chaude et n'utiliser pour la nettoyer que des produits appropriés.
- Pendant l'installation et l'entretien de la poêle, utilisez toujours les moyens de protection nécessaires, comme des lunettes de sécurité, des gants, etc...
- Soyez prudent lorsque vous remplissez la trémie du poêle avec des granulés alors que le poêle est (encore) chaud. Veillez



à ce que le sac de granulés ne puisse pas prendre feu.

- Soyez prudents si vos vêtements sont inflammables, ils peuvent s'enflammer s'ils entrent en contact avec le foyer du poêle.
- N'utilisez jamais de solvants inflammables dans la pièce où le poêle est allumé. Évitez le risque d'incendie en retirant de la pièce tous les solvants inflammables et les matériaux combustibles.
- Le poêle est lourd. Avant son installation, faites vérifier la capacité de charge de votre sol par un expert.
- Utilisez uniquement des granulés de bois de bonne qualité exempts de résidus de colle, de résine ou d'adjuvant. Diamètre 6 mm. Longueur max. 30 mm. Il est recommandé de n'utiliser que des granulés certifiés NF ou DIN+.
- N'utilisez pas d'autres combustibles que les granulés de bois recommandés. Tous les autres combustibles tels que les copeaux de bois avec de la colle et/ou des solvants, les résidus de bois en général, le carton, les combustibles liquides, l'alcool, l'essence, le gasoil, les déchets ou rebuts, etc. sont interdits. La qualité des granulés de bois a un impact direct sur la performance et la longévité de votre appareil. Soyez également vigilants quant au stockage de vos granulés de façon à éviter soit une humidité excessive, soit une sécheresse excessive.
- L'utilisation de mauvais combustible, de combustible humide ou peint peut provoquer la formation de condensation et/ou de suie dans le conduit de fumée ou dans le foyer du poêle. Ceci réduit les perfor-





mances du poêle et peut provoquer des situations dangereuses.

- Faites ramoner et nettoyer régulièrement le conduit de fumée en respectant la législation locale ou les prescriptions de votre assurance. En l'absence de législation et/ou prescription d'assurance, veillez à ce que tout le système (y compris le conduit de fumée) soit vérifié et entretenu par un spécialiste qualifié au moins deux fois par an (la première fois au début de la saison de chauffage). Si vous utilisez le poêle de façon intensive, faites nettoyer la totalité du système (y compris le conduit de fumée) plus fréquemment.
- N'utilisez pas le poêle comme barbecue.



Il est interdit de brancher plusieurs appareils sur un même conduit de fumée. Ne brancher qu'un seul poêle par conduit de cheminée.

Ce poêle nécessite également une alimentation électrique. Veuillez lire attentivement les avertissements et remarques suivantes :

- N'utilisez jamais un cordon électrique endommagé.
- Si votre cordon électrique est endommagé, faites-le remplacer par votre fournisseur ou un centre de service/réparation agréé.
- Ne pincez/pliez jamais le cordon électrique.
- Veillez à ce que le cordon électrique ne touche aucune partie chaude du poêle.
- Ne branchez JAMAIS l'appareil avec une rallonge électrique. Si vous ne possédez pas de prise reliée à la terre, faites-en installer une par un électricien agréé.



- Vérifiez le voltage du réseau. Cet appareil est uniquement conçu pour être branché sur des prises reliées à la terre de 230 V / ~50 Hz.



L'appareil DOIT toujours avoir un branchement à la terre. Ne branchez en aucun cas l'appareil si l'alimentation électrique n'est pas reliée à la terre.

- La prise doit toujours être facilement accessible lorsque l'appareil est branché.
- Ne placez pas l'appareil immédiatement sous une prise murale.

Avant de brancher l'appareil, vérifiez les points suivants:

- La puissance du réseau doit correspondre à celle indiquée sur la plaque de l'appareil.
- La prise et la fiche électrique doivent être adaptées à l'appareil.
- La fiche du cordon électrique doit être compatible avec la prise.



En cas de doute, faites vérifier l'installation électrique par un expert agréé.

- Ne couvrez jamais les entrées et sorties d'air de l'appareil.
- N'introduisez jamais d'objets dans les ouvertures de l'appareil.
- Veillez à ce que l'appareil n'entre jamais en contact avec de l'eau. Ne vaporisez pas d'eau sur l'appareil et ne l'immergez pas, sous peine de créer un court-circuit.
- Débranchez toujours l'appareil avant de le nettoyer, de changer un mécanisme ou



une pièce.

- Débranchez toujours la prise électrique avant d'effectuer des travaux de maintenance sur le poêle.
- Débranchez toujours l'appareil lorsque vous ne l'utilisez pas.
- Il est interdit d'apporter des modifications à l'appareil. Vous pourriez créer des situations très dangereuses. Les modifications annulent également la garantie.
- Conservez précieusement le manuel d'installation et d'utilisation.
- En cas d'urgence, suivez toujours les indications des pompiers.



### 3. INSTRUCTIONS DE MONTAGE DES ÉLÉMENTS FOURNIS

#### 3.1 MONTAGE DE L'ÉCRAN (S'IL N'EST PAS DÉJÀ INSTALLÉ)



S'applique uniquement aux modèles comportant des panneaux latéraux en majolique. Placez les panneaux latéraux en majolique avant le montage de l'écran.



1. Ôtez la plaque supérieure de la poêle. Celle-ci est simplement posée sur le dessus du poêle.
2. Dévissez les deux vis montées sur l'arrière du poêle (Illustration 1, page 86) pour que les deux rainures de la plaque de montage de l'écran s'ajustent entre les vis.
3. Poussez les rondelles posées autour des deux vis dévissées, contre la paroi du poêle.
4. Posez la plaque avec l'écran en la glissant avec les rainures entre la tête du boulon et la rondelle (Illustration 2).
5. Visser ensuite les deux vis pour bien fixer la plaque de l'écran (Illustration 3).
6. Vérifiez que le câble plat peut bouger librement derrière la plaque de l'écran
7. Enlevez le matériel de protection autour du câble plat (Illustration 4).
8. Glissez le câble plat dans la goulotte de protection (Illustration 5).



#### 3.2 MISE EN PLACE DU DÉTECTEUR DE TEMPÉRATURE AMBIANTE.

Celui-ci se situe à l'arrière du poêle. Déroulez suffisamment le câble du détecteur pour que l'extrémité du détecteur se trouve à 5 cm du sol (Illustration 6). Le détecteur ne doit pas toucher les parties chaudes du poêle.



### 4. CONDITIONS MINIMALES EN MATIÈRE DE CONDUIT DE FUMÉE



Le conduit de fumée sont des éléments très importants de l'installation. Dans ce chapitre, nous parlons des conditions minimales auxquelles le conduit de fumée doivent satisfaire pour garantir un bon fonctionnement du poêle.



Les règlements/dispositions/arrêtés et normes locaux et nationaux doivent toujours être respectés. Si les consignes d'installation fournies dans ce manuel s'écartent de la législation locale/nationale et/ou régionale, c'est la législation que vous devrez appliquer.

Le conduit de fumée doit être conçu pour satisfaire aux conditions suivantes :

1. Evacuer les produits de combustion
2. Assurer le tirage nécessaire au fonctionnement de l'appareil
3. Résister à l'action de la température des produits de combustion et des condensas, ainsi qu'à leur action chimique.
4. Avoir une étanchéité satisfaisante
5. Avoir une stabilité mécanique satisfaisante



Le fabricant et le distributeur rejettent formellement toute responsabilité :

- Si l'installation ne respecte pas la législation nationale/locale.
- Si les conditions minimales de l'installation, indiquées dans ce manuel ne sont pas respectées, en cas d'absence de législation nationale/locale.

#### **4.1 CONDITIONS MINIMALES AUXQUELLES UN CONDUIT DE FUMÉE DOIT SATISFAIRE**

1. Un seul appareil doit être raccordé au conduit de fumée. Il est interdit de raccorder plusieurs appareils sur le même conduit de fumée. Ne raccordez jamais deux poêles, une hotte, un poêle, un seconde conduit de fumée, etc. sur le même conduit de fumée. Voir Illustration 7.
2. Utilisez uniquement des matériaux d'installation appropriés selon les préconisations techniques en vigueur (DTU 24-1 et 24-2) pour installer le conduit de fumée. Le conduit de fumée du poêle à granulés doit être résistante à la chaleur (au moins 450 °C). Pour connaître les consignes en matière de matériaux d'installation pour le conduit de fumée, consultez les règlements, consignes, arrêtés et normes locaux/nationaux.
3. Le conduit de fumée et la sortie du conduit de fumée doivent être placées à une distance spécifique de matériaux inflammables (voir DTU 24-1). Pour connaître les exigences en matière de matériaux d'installation, consultez les règlements, consignes, arrêtés et normes locaux/nationaux.
4. Le poêle doit être raccordé au conduit de fumée dont les caractéristiques (section, longueur..) correspondent aux spécifications indiquées en tableau 1 (page 9) de ce manuel d'installation. Un conduit de fumée de diamètre supérieur est autorisée, avec un diamètre maximal de 150 mm, à condition de satisfaire au tirage indiqué.
5. En France, il est strictement interdit de poser un clapet réducteur dans le conduit de raccordement ou dans le conduit de fumée.
6. Aucun câblage électrique ne doit être installé dans ou près du conduit de fumée.
7. L'installation du conduit de fumée doit être imperméable à la fumée.
8. Le conduit de fumée doit être installé verticalement et de manière à permettre l'écoulement fluide des fumées de combustion et un accès facile au ramonage tout en assurant une bonne stabilité.
9. Le conduit de fumée et le poêle doivent être facilement accessibles pour l'inspection et le nettoyage.
10. Le poêle ne doit pas être utilisé pour soutenir le conduit de fumée.
11. Si vous utilisez un conduit de fumée préexistant, faites-le nettoyer par un ramoneur qualifié avant d'installer le poêle. De la suie et des restes de com-



bustion peuvent obstruer de façon plus ou moins importante le passage d'un conduit de fumée existant, ce qui nuira de façon importante au bon fonctionnement de l'appareil. Un amas de suie et d'autres salissures peut s'enflammer et créer des situations dangereuses. Il est rappelé de nouveau que le diamètre maximal du conduit ne peut dépasser 150mm.

12. Il est interdit de poser un extracteur de gaz de combustion dans ou sur le conduit de fumée. Le poêle est lui-même équipé d'un tel extracteur. La pose d'un extracteur supplémentaire sur ou dans le conduit peut empêcher le bon fonctionnement du poêle.

Tableau 1 : Relevé des dimensions du conduit de fumée.

<b>Informations sur les exigences minimales en matière de mesures du conduit de fumée</b>	<b>Diamètre intérieur du conduit de fumée de 80mm</b>	<b>Diamètre intérieur du conduit de fumée de 100mm</b>
Longueur verticale minimale du conduit de fumée	2,5 m	2,5 m
Longueur verticale maximale du conduit de fumée	7 m	10 m
Hauteur verticale maximale entre 2 dévoiements*	5 m	5 m

\* maximum de 2 dévoiements autorisés à angle de 45° maximum

## 5. CONDUIT DE RACCORDEMENT

Le conduit de raccordement assure la liaison entre la buse de l'appareil et l'orifice d'entrée dans le conduit des fumées.

Il est rappelé qu'il est interdit de raccorder plusieurs appareils à un conduit de fumée unique.

Le conduit de raccordement à la buse doit systématiquement être équipé en partie basse d'un té de combustion, muni d'un tampon de ramonage ou d'un dispositif de récupération des condensas.

Le tracé du conduit de raccordement ne doit pas comporter plus de deux coudes à 90° sur son parcours. Le té situé à la base du conduit (voir illustration n°10, page 90) ne fait pas partie du conduit de raccordement. Les coudes à 90° de doivent pas être à angle vif. La longueur de la partie horizontale du conduit ne doit pas dépasser 3 mètres.

De plus, la partie d'allure verticale ne doit pas présenter de contre-pente générant des points bas.



## JE POSSÈDE UN CONDUIT DE CHEMINÉE ET UNE ARRIVÉE D'AIR INDEPENDANTE

Je dispose d'un poêle NON étanche.

Vous pouvez utiliser un flexible inox dans le boisseau existant. Son diamètre ne doit pas dépasser 150 mm.

Il est également impératif de prévoir une entrée d'air : par une grille de 200 cm<sup>2</sup> non obturable.

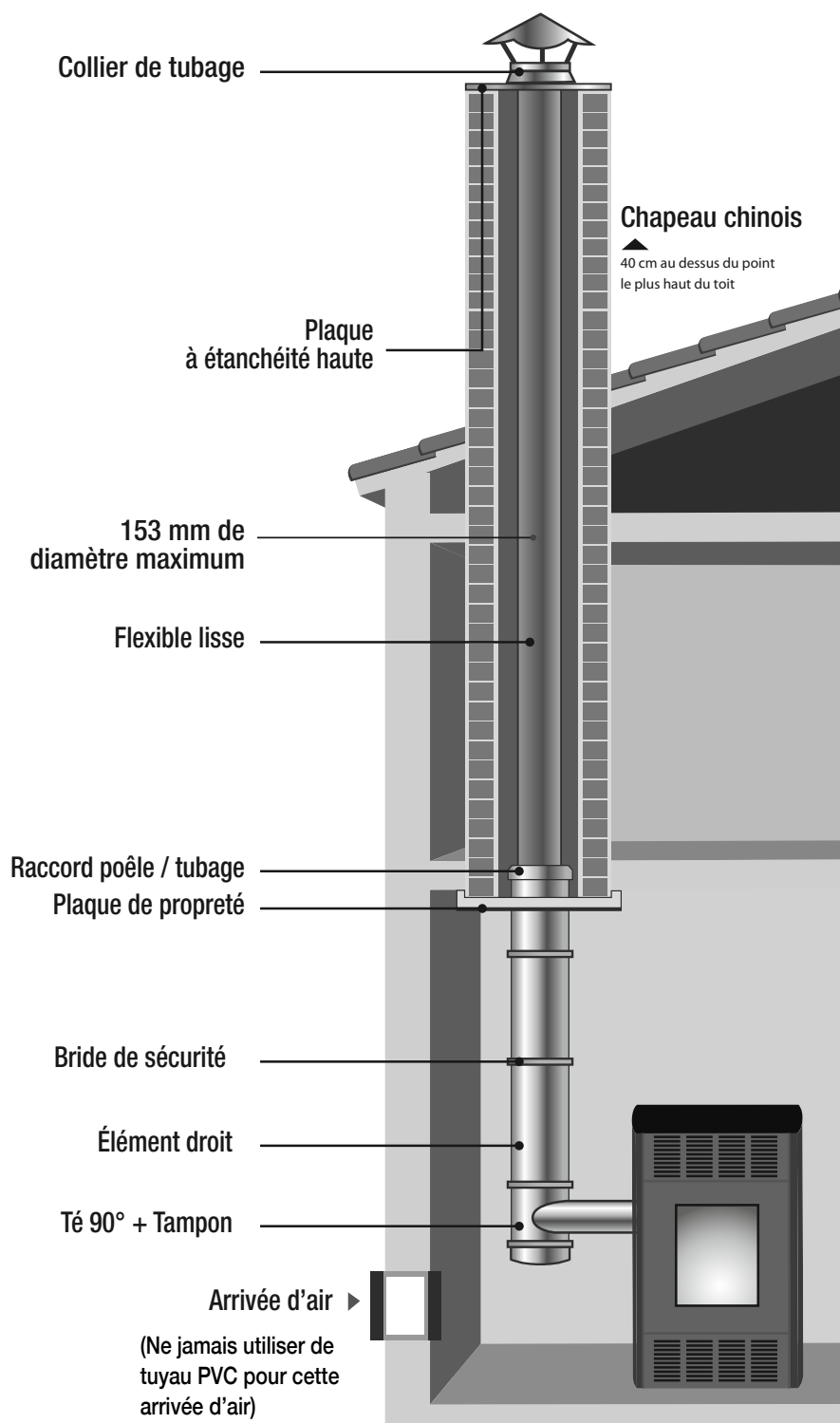

Pour une installation sur le marché Belge, voir page 108

F

## ☑ JE SOUHAITE FAIRE PASSER LES CONDUITS À L'EXTÉRIEUR

Je dispose d'un poêle ÉTANCHE.

Il est obligatoire d'utiliser des tuyaux concentriques et isolés afin d'éviter toute condensation et rendre inefficace l'évacuation des fumées.

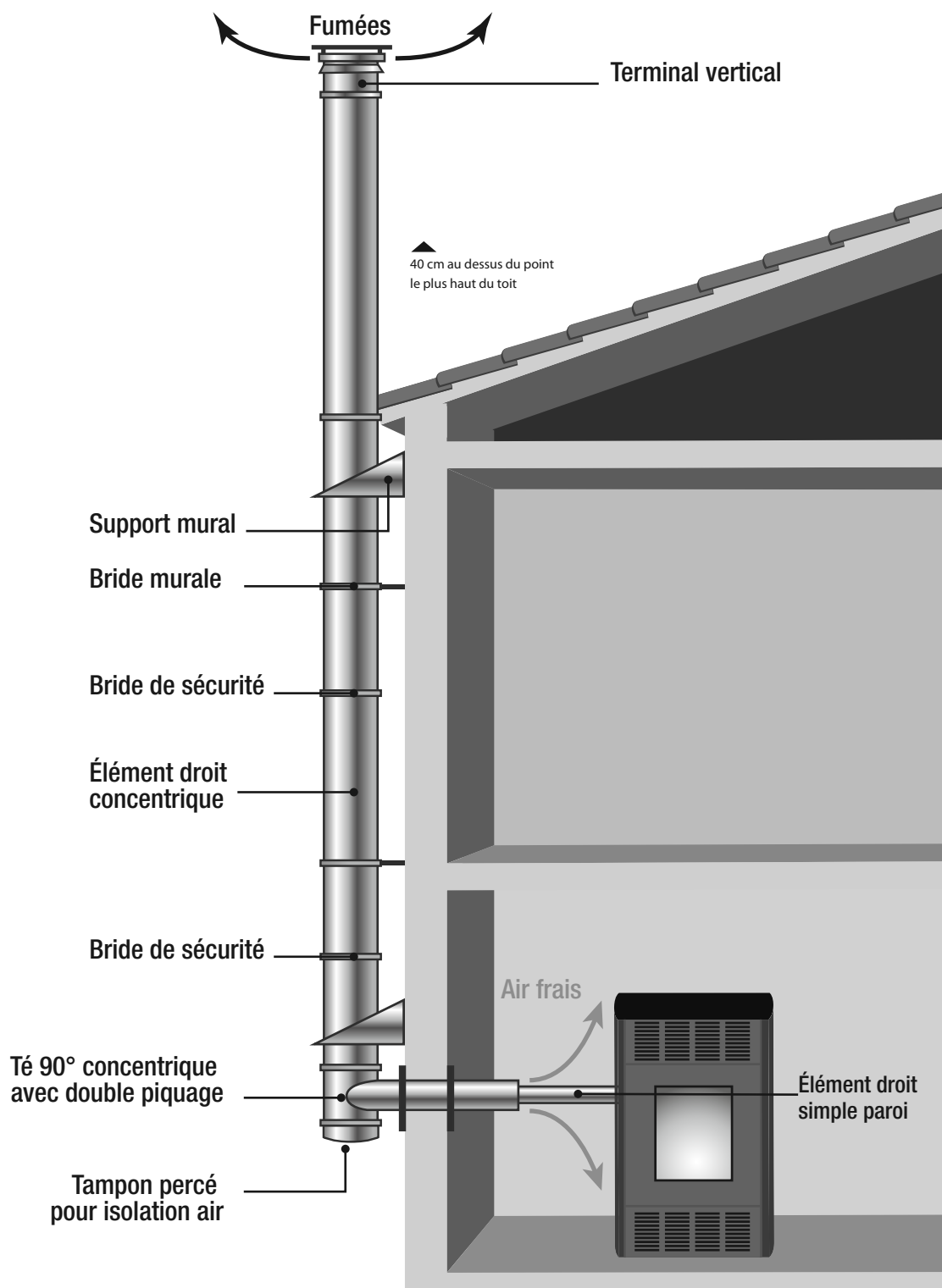



## **E** JE SOUHAITE CRÉER UN CONDUIT DANS MA MAISON **A** JE DISPOSE D'UNE ARRIVÉE D'AIR INDEPENDANTE

Je dispose d'un poêle NON Étanche.

Il est obligatoire d'utiliser des tuyaux isolés afin d'éviter toute condensation et rendre inefficace l'évacuation des fumées.

Il est impératif de prévoir une entrée d'air : par une grille de 200 cm<sup>2</sup> non obturable. Les conduits de raccordement doivent respecter les distances de sécurité par rapport aux matériaux combustibles (normes DTU 24-1 et CPT3708).

Les conduits de raccordement de classes de températures supérieures ou égales à T200 doivent être installés à une distance de 3 fois le diamètre nominal du conduit par rapport aux parois ou plafonds en matériaux combustibles. Cette distance peut être réduite à 1,5 fois le diamètre nominal, si une protection contre le rayonnement créant un vide d'air est installée entre le conduit de raccordement et les matériaux combustibles voisins. Cette protection doit être fabriquée dans un matériau non combustible et doit créer un vide d'air.

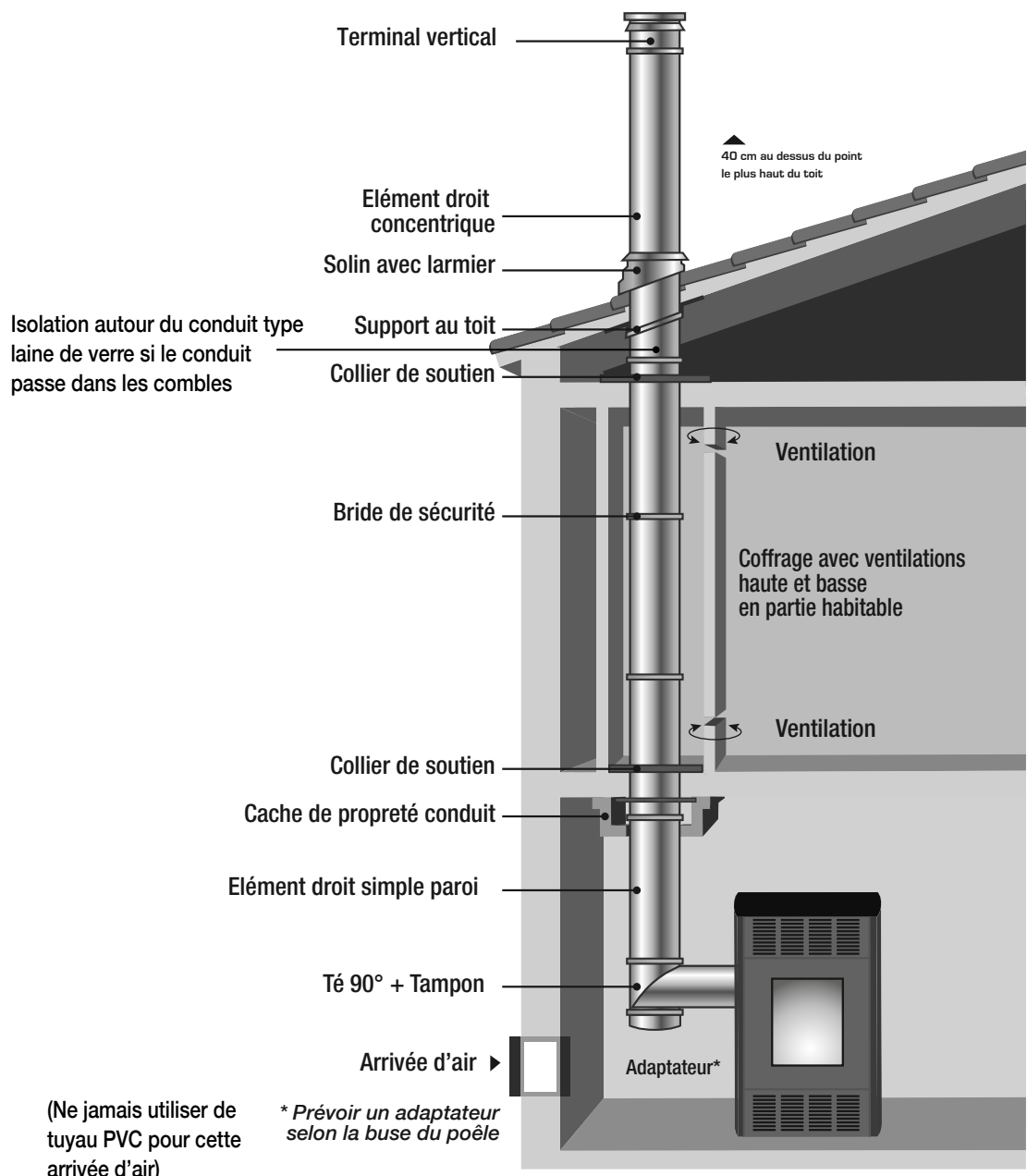

Pour une installation sur le marché Belge, voir page 108

F

17

## **B** JE NE DISPOSE PAS D'UNE ARRIVÉE D'AIR INDÉPENDANTE

Je dispose d'un poêle ETANCHE.

Nous vous demandons d'utiliser un **tuyau double flux** ayant un **avis technique du CSTB** pour vous permettre d'avoir une installation conforme : arrivée d'air et évacuation. De plus ce type de tuyau permet un rendement supérieur.



## 6. SCHEMA GENERAL D'INSTALLATION

Vous trouverez dans les pages 119 à 123 des schémas préconisés d'installation :

- de conduit de fumée en situation intérieure (schémas B à E)
- de conduit de fumée en situation extérieure (schéma A). Dans ce dernier cas, les caractéristiques du conduit et de la gaine isolante doivent être adaptés aux conditions extérieures.

Rappel : dans tous les cas, il est rappelé que l'installation doit être faite en sortie verticale, avec une sortie en zone 1 à 40 cm au dessus du faitage et à 8 m de tout obstacle.

## 7. ARRIVEE D'AIR FRAIS

L'air frais peut arriver selon deux possibilités :

1. Par un système de tuyaux double flux : poêle ETANCHE.
2. par une bouche d'aération non obturable de 200 cm<sup>2</sup> : poêle NON étanche.

Ne jamais utiliser de tuyau en PVC pour cet apport d'air.

## 8. PLACEMENT DU POÊLE



N'installez jamais l'unité et n'effectuez jamais de travaux de maintenance sur l'unité lorsqu'elle est branchée sur le secteur. Vérifiez toujours que le poêle est débranché du secteur !

1. Avant la mise en place définitive du poêle, vérifiez si le sol est suffisamment solide pour supporter le poids du poêle. Attention : le poids du poêle est réparti sur quatre pieds réglables. Si nécessaire, renforcez le sol.
2. Réglez la planéité du poêle en vous servant des pieds. Servez-vous d'un niveau. Assurez-vous que la force appliquée sur le sol est la même pour chacun des quatre pieds réglables.
3. Lors de la mise en place du poêle, il faut tenir compte d'un espace libre entre le poêle et le mur ou autres obstacles, comme indiqué en illustration 12. Si les murs ou objets autour du poêle se composent de matériaux inflammables, assurez-vous que la température de ceux-ci ne dépasse jamais 60 °C, même dans la position la plus élevée du brûleur. En cas de doute, installez une plaque de protection réfractaire sur les murs, ou déplacez les objets.
4. Le poêle a été conçu pour une pose libre et ne convient pas à l'encastrement.
5. Assurez-vous que la grille de sortie d'air chaud n'est pas bloquée et pourra souffler librement.
6. Assurez-vous que la grille d'aspiration de l'air de retour n'est pas bloquée.
7. Si le sol se compose d'un matériau inflammable, le poêle doit être posé sur une semelle réfractaire. Cette plaque doit être supérieure au pourtour du poêle, de 40 cm sur le devant et 20 cm sur les côtés et à l'arrière.
8. Installez le poêle de manière à le rendre facile d'accès pour les travaux d'entretien.



## 9. RACCORDEMENT ÉLECTRIQUE

Ce poêle nécessite une alimentation électrique. Lisez attentivement les observations ci-dessous. L'électricité ne doit être branchée qu'à la fin de tous les autres travaux d'installation. Avant le raccordement électrique, lisez également les chapitres 3 et 3.1 du manuel d'utilisation.

1. Vérifiez que le courant électrique correspond à celle indiquée sur la plaque signalétique du poêle.
2. Utilisez uniquement une prise électrique à la terre. Si aucune prise à la terre n'est disponible, il convient d'en faire installer une par un installateur reconnu.
3. Ne branchez jamais le poêle à l'aide d'une rallonge. Si aucune prise à la terre n'est disponible, il convient d'en faire installer une par un installateur reconnu.
4. Assurez-vous que le câble d'alimentation ne touche aucune partie chaude du poêle.
5. Le câble d'alimentation est livré séparément. Une des extrémités doit être branchée au poêle, voir illustration 13.
6. Vérifiez que la fiche mâle du câble d'alimentation s'adapte à la prise de courant.
7. Avant de brancher la fiche dans la prise de courant, vérifiez que la fiche et le câble d'alimentation sont en bon état.
8. Assurez-vous que l'interrupteur, qui se trouve à l'arrière du poêle, est désactivé.
9. Pour pouvoir débrancher le poêle rapidement et facilement en cas d'entretien ou d'urgence, assurez-vous que la fiche est facile d'accès.
10. Ne coincez pas le câble.



Un câble ou prise électrique abîmé doit être remplacé par le fournisseur uniquement, par un réparateur ou un atelier de réparation agréés.

### 9.1 SCHÉMA DE CÂBLAGE

Illustration 14 :

1. Capteur de température ambiante
2. Capteur de température du conduit de fumée
3. Commutateur de pression différentielle du conduit de fumée
4. Thermostat de sécurité
5. Moteur de vis sans fin d'alimentation en granules
6. Écran
7. Nappe de connexion écran
8. Tige d'allumage
9. Ventilateur d'air ambiant
10. Ventilateur d'extraction de la fumée
11. Câble encodeur
12. Circuit imprimé



## 10. PREMIÈRE MISE EN SERVICE

Avant la première mise en service, lisez attentivement le manuel d'utilisation (en particulier le chapitre 3).

## 11. FICHE PRODUIT

Nom du fournisseur ou de la marque		Qlima	Qlima	Qlima
Model		Fiorina 74-2 S-Line	Fiorina 90-2 S-Line	Thelma 74 S-line
Classe d'efficacité énergétique		A+	A+	A+
Type de poêle		à granulés de bois	à granulés de bois	à granulés de bois
Puissance thermique directe (*)	kW	7,8	8,7	7,8
Puissance thermique indirecte		0,0	0,0	0,0
Indice d'efficacité énergétique		126	126	126
Consommation électrique	W	300 / 100	300 / 115	300 / 100
Tension de raccordement	V/Hz	230/~50	230/~50	230/~50
Rendement utile à capacité nominale / capacité réduite (*)	%	90,2 / 91,3	89,5/91,3	90,2 / 91,3
Autres précautions liées au montage, à l'installation ou à la maintenance du chauffage local		Consulter le manuel	Consulter le manuel	Consulter le manuel
Niveau de CO à une capacité nominale d'O <sub>2</sub> de 13 %/capacité réduite (*)	%	0,005/0,015	0,004/0,015	0,005/0,015
Émissions dues au chauffage des locaux à la puissance thermique nominale (13% O <sub>2</sub> )	mg/Nm <sup>3</sup>	12	12	12
Pour des pièces jusqu'à**	m <sup>3</sup>	200	240	200
Diamètre du tuyau d'évacuation	mm	80	80	80
Température de la fumée à capacité nominale/réduite (*)	°C	135/84,4	145,9/84,4	135/84,4
Tirage de cheminée nécessaire	Pa	10	12	10
Avec plusieurs poêles		Peut-être(***)	Peut-être(***)	Peut-être(***)
Utilisable sur conduite de fumée combine		Non	Non	Non
Type de combustible (****)		Ø 6 mm Din+/Önorm+/ EN+	Ø 6 mm Din+/Önorm+/ EN+	Ø 6 mm Din+/Önorm+/ EN+
Longueur nominale / diamètre du carburant	mm	30 / 06	30 / 06	30 / 06
Capacité de la trémie à granulés	kg	13	13	13
Autonomie (min.-max.)	h	7-18	6,5 - 18	7-18
Entrée d'air primaire		Oui	Oui	Oui
Ventilateur de recirculation		Oui	Oui	Oui
Filtre à air		Non	Non	Non
Poids net	kg	81	91	81

(\*) Conformément à la norme EN14785

(\*\*) Valeur indicative, varie par pays/région

(\*\*\*) à déterminer par un installateur professionnel agréé

(\*\*\*\*) Utiliser uniquement le combustible recommandé



Pour une installation sur le marché Belge, voir page 108

1. EINLEITUNG
2. SICHERHEITSANWEISUNGEN
3. MONTAGEANLEITUNG FÜR DIE MITGELIEFERTEN BAUTEILE
  - 3.1 Montieren Sie die Anzeige (falls nicht vorinstalliert)
  - 3.2 Platzieren Sie den Raumtemperatursensor
4. MINDESTANFORDERUNGEN FÜR DAS ABGASROHR/DEN KAMIN
  - 4.1 Mindestanforderungen an den Kamin
5. VERBINDUNGSSTELLE ZWISCHEN DEM KAMIN UND DEM OFEN
6. ANSCHLUSS DES VERBRENNUNGSLUFTROHRS
7. OBLIGATORISCHE RAUMBELÜFTUNG BEI DER NUTZUNG DES OFENS
8. POSITION DES GERÄTS
9. STROMANSCHLÜSSE
  - 9.1. Verdrahtungsdiagramm
10. ERSTE INBETRIEBNAHME
11. PRODUKTDATENBLATT



Alle in dieser Gebrauchsanleitung angegebenen Abbildungen sind am Ende der Gebrauchsanleitung zu finden.



## 1. EINLEITUNG:

Diese Gebrauchsanleitung ist für die Nutzung durch Personen mit angemessenem Wissen über Elektrotechnik, Maschinenbau und Verbrennungstechnik vorgesehen. Wir möchten Sie daran erinnern, dass eine unsachgemäß und/oder falsche Installation des Ofens zu schweren Verletzungen und/oder Sachschäden führen kann. Die Garantie deckt keine Schäden infolge einer unsachgemäßen und/oder falschen Installation und/oder der Nichtbefolgung der Anweisungen in dieser Gebrauchsanleitung ab. Weder der Hersteller noch der Vertriebshändler haften für die Interpretation dieser Informationen, noch können sie für deren Verwendung verantwortlich gemacht werden.

Informationen, technische Daten und Parameter können aufgrund technischer Verbesserungen jederzeit ohne Ankündigung geändert werden. Die genauen technischen Daten finden Sie auf dem Typenschild.

Der Ofen muss von einem zugelassenen Qlima-Techniker installiert werden. Dies ist die einzige Möglichkeit für den Endnutzer, um sicherzustellen, dass der Techniker angemessen vorbereitet ist und ein adäquates Wissen über das Produkt besitzt.

Der Ofen kann nur ohne Gefahr in Betrieb genommen werden, wenn er an ein(en) ordnungsgemäß funktionierendes Kamin/Abgasrohr angeschlossen wurde, der/das professionell installiert wurde. Der Kamin/das Abgasrohrsystem muss immer gemäß lokalen Gesetzen und/oder den Vorschriften installiert werden, die von der Versicherungsgesellschaft auferlegt wurden, und/oder gemäß den Anweisungen in dieser Gebrauchsanleitung. Die strengsten Vorschriften überwiegen die anderen.

Selbst wenn er mit einem geeigneten Kamin/Abgasrohrsystem und/oder mit direkter Frischluftversorgung des Ofens installiert wurde, darf er niemals als unabhängiges Raumverbrennungssystem betrachtet werden.

Die Abbildungen in dieser Gebrauchsanleitung dienen ausschließlich der Verdeutlichung und Angabe und können von dem tatsächlich gekauften Ofen abweichen.



Alle in dieser Gebrauchsanleitung angegebenen Abbildungen sind am Ende der Gebrauchsanleitung zu finden.

## 2. SICHERHEITSANWEISUNGEN:



HINWEIS! Alle Abbildungen in dieser Gebrauchsanleitung und auf der Verpackung sind lediglich zu Erklärungs- und Richtzwecken und können daher geringfügig vom Gerät in Ihrem Besitz abweichen. Das Referenzgerät ist das von Ihnen gekaufte Gerät.



Die Nichtbefolgung der Anforderungen in dieser Gebrauchsanleitung führt zur Verwirkung der Garantie und kann zu Gefahrensituationen führen.

Bitte installieren Sie das Gerät gemäß lokalen und nationalen Gesetzen und Vorschriften. Dieses Produkt ist zum Heizen von Räumen in Wohnbereichen vorgesehen und eignet sich lediglich für die Nutzung unter normalen Haushaltsbedingungen, in einem Wohnzimmer, einer Küche oder einer Garage, an einem trockenen Ort. Installieren Sie den Ofen nicht in Schlafzimmern oder Badezimmern.

Es ist wichtig, dass der Ofen ordnungsgemäß installiert wird, um die Garantiedauer des Produkts sicherzustellen, sowie zu Ihrer eigenen Sicherheit. Aus diesem Grund empfehlen wir Folgendes:

- Der Ofen muss von einem zugelassenen Klima-Techniker installiert werden. Die Bedienungsanweisungen in dieser Gebrauchsanleitung können entsprechend lokalen und/oder regionalen Gesetzen abweichen. Befolgen Sie im Zweifelsfall die strengsten Bestimmungen. Der Hersteller und der Vertriebs Händler lehnen jegliche



Verantwortung ab, falls das Produkt nicht gemäß lokalen Gesetzen installiert worden ist, oder wenn die Räumlichkeiten schlecht oder nicht richtig belüftet sind.

- Der Ofen muss in einer Umgebung installiert werden, in der er sicher in Betrieb genommen werden kann (Position innerhalb des Raums, Gebäudeart oder Raumnutzung).
- Die folgende Erläuterung der Optionen in Bezug auf die Schornsteininstallation und/oder die Frischluftzufuhr sind nur indikativ. Sie sind selbst dafür verantwortlich, dass das Ganze in Übereinstimmung mit den nationalen und/oder lokalen Vorschriften und/oder Bestimmungen (installiert) ist. Sie müssen auch die Vorschriften Ihrer Versicherungsgesellschaft und/oder die Vorschriften Ihres Schornsteinlieferanten beachten. Es gelten die strengsten Regeln und Vorschriften. Um Fehler bei der Installation zu vermeiden und eine einwandfreie Funktion der Anlage zu gewährleisten, ist ein qualifizierter Installateur erforderlich. Fehler, Schäden und Gewährleistungsansprüche, die darauf zurückzuführen sind, dass kein qualifizierter Installateur eingesetzt wurde, fallen nicht unter die Gewährleistung.

Im Falle einer Fehlfunktion oder von Schwierigkeiten, diese Gebrauchsanleitung zu verstehen, wenden Sie sich bitte so schnell wie möglich an Ihren Vertriebshändler oder Installateur.

- Die Verbrennung von Pellets erfordern

Sauerstoff, und somit Luft.



Stellen Sie immer sicher, dass das Verbrennungsluftrohr reine Luft von außen ansaugen kann.

- Decken Sie niemals den Lufteinlass ab. Überprüfen Sie regelmäßig, ob die Ansaugöffnung sauber ist.
- Verwenden Sie entsprechende Ausrüstung zum Transport von Öfen. Die Nutzung von unangemessener Ausrüstung kann zu Verletzungen und/oder zu Schäden am Ofen führen.
- Lassen Sie keine entflammbaren Objekte und/oder Materialien im Abstand von 200 mm von der Rückseite oder den Seiten des Ofens sowie von 800 mm von der Vorderklappe des Ofens.
- Der Ofen ist als eigenständiges Gerät konzipiert und eignet sich nicht zur Unterputzmontage. Bewahren Sie einen Abstand von 200 mm zwischen der Wand und den Seiten sowie der Rückseite des Ofens.
- Die Ofenoberfläche kann während des Betriebs sehr heiß werden. Lassen Sie Kinder NIEMALS unbeaufsichtigt in der Nähe des Ofens. Achten Sie darauf, dass stets ein Erwachsener anwesend ist, und dass Kinder nicht mit dem Ofen spielen.
- Der Ofen darf nicht von Personen (einschließlich Kindern) mit verringerten körperlichen, sensorischen oder geistigen Fähigkeiten, oder mit geringer Erfahrung und Wissen zum Gegenstand genutzt werden, sofern sie nicht direkt von einer für ihre Sicherheit verantwortlichen Person beaufsichtigt werden oder in die spezifi-

schen Anweisungen eingewiesen wurden. Lassen Sie die Verpackung niemals in Gegenwart der zuvor erwähnten Personen unbeaufsichtigt herumliegen. Erstickungsgefahr.

- Kinder unter 3 Jahren sind fernzuhalten, sofern sie nicht durchgehend beaufsichtigt werden.
- Kinder ab 3 Jahren und unter 8 Jahren dürfen das Gerät nur ein-/ausschalten, sofern es in der vorgesehenen, normalen Betriebsposition aufgestellt ist und die Kinder beaufsichtigt werden, oder in die sichere Nutzung des Geräts eingewiesen wurden und die damit verbundenen Gefahren verstehen.
- Kinder ab 3 Jahren und unter 8 Jahren dürfen das Gerät nicht einstecken, einstellen und reinigen oder eine Benutzerwartung durchführen.
- Die Ofenoberfläche kann während des Betriebs sehr heiß werden. Verwenden Sie bei der Inbetriebnahme des Ofens angemessene feuerfeste, persönliche Schutzausrüstung, wie Hitzeschutzhandschuhe.
- Verwenden Sie immer die notwendige persönliche Schutzausrüstung, wie eine Schutzbrille, Handschuhe usw., wenn Sie den Ofen installierten oder Wartungsarbeiten am Ofen durchführen.
- Seien Sie vorsichtig, wenn Sie den Ofenrichter mit Pellets auffüllen, wenn der Ofen noch immer außergewöhnlich heiß ist. Achten Sie darauf, dass sich der Pelletbeutel nicht in Reichweite des Feuers befindet.
- Seien Sie vorsichtig mit entflammbarer Kleidung, da sich diese in der Nähe des

- Feuers entzünden kann.
- Verwenden Sie keine entflammbaren Lösungsmittel im Raum, in dem sich der Ofen befindet. Um Risiken zu vermeiden, bewahren Sie keine brennbaren Materialien oder entflammbaren Lösungsmittel im gleichen Raum auf.
  - Der Ofen ist besonders schwer, vergewissern Sie sich daher, dass der Boden das Gewicht tragen kann.
  - Verwenden Sie lediglich trockene, hochwertige Holzpellets ohne Rückstände von Klebstoff, Harz oder Zusatzstoffen. Durchmesser: 6 mm. Max. Länge: 30 mm.
  - Verwenden Sie keinen anderen Brennstoff als die zuvor angegebenen Holzpellets. Andere Brennstoffe wie Holzabfälle mit Rückständen von Klebstoff und/oder Lösungsmitteln, Holzabfall im Allgemeinen, Karton, flüssiger Brennstoff, Alkohol, Petroleum, Benzin, Abfallstoffe, Kehricht usw. sind verboten.
  - Die Verwendung von feuchtem, lackiertem oder minderwertigem Holz kann zur Bildung von Kondenswasser und/oder Ruß in der Feuerstelle oder im Herd führen, wodurch die Heizleistung des Ofens verringert wird und Gefahrensituationen geschaffen werden.
  - Lassen Sie den Kamin regelmäßig gemäß lokalen Gesetzen und gesetzlichen Vorschriften reinigen. Sollte es keine Gesetze und/oder Standards geben: Achten Sie darauf, dass das gesamte Ofen-Abgasrohr-Kaminsystem mindestens zweimal jährlich von einem zugelassenen Techniker geprüft und gereinigt wird (einmal zu Beginn der

Wintersaison). Wenn der Ofen durchgehend und intensiv genutzt wird, muss das gesamte System, einschließlich des Kamins, regelmäßiger gereinigt werden.

- Nutzen Sie den Ofen nicht als Grill.



Verbinden Sie lediglich einen Holzofen mit einem Abgasrohr. Der Anschluss von mehreren Öfen an das selbe Abgasrohr kann zu einer Gefahrensituation führen.

Dieser Ofen erfordert zudem einen elektrischen Anschluss. Lesen Sie die folgenden Warnhinweise und Beobachtungen sorgfältig durch:

- Verwenden Sie kein beschädigtes Netzkabel.
- Ein beschädigtes Netzkabel muss durch den Händler oder durch (eine) zugelassene(n) Personal/Reparaturstelle ausgetauscht werden.
- Das Netzkabel nicht versperren oder biegen.
- Vergewissern Sie sich, dass das Netzkabel nicht in Berührung mit den heißen Teilen des Ofens kommt.
- Verwenden Sie KEIN Verlängerungskabel für den Anschluss des Ofens. Wenn keine geerdete Steckdose vorhanden ist, lassen Sie eine entsprechende Installation von einem Elektriker vornehmen.
- Überprüfen Sie die Stromversorgung. Dieses Gerät darf nur an eine geerdete Steckdose angeschlossen werden – Spannung: 230 V/~50 Hz.



Das Gerät MUSS stets an einer geerdeten Stecker angeschlossen sein. Es ist verboten, das Gerät an einer nicht geerdeten Steckdose anzuschließen.

- Der Netzstecker muss leicht zugänglich sein, sobald das Gerät angeschlossen wurde.
- Platzieren Sie das Gerät nicht direkt unter eine Wandsteckdose.

Bevor Sie das Gerät anschließen, stellen Sie sicher, dass:

- Die erforderliche Spannung vorhanden ist.
- Die Steckdose und der Strom die Anforderungen erfüllen.
- Der Netzstecker in die Steckdose passt.



Die Stromanschlüsse sind angemessen von einem Fachmann zu prüfen, insbesondere bei Zweifeln, dass alles in Ordnung ist.

- Decken Sie niemals den Lufteinlass ab.
- Führen Sie keine Gegenstände in die Öffnungen im Inneren des Ofens ein.
- Vermeiden Sie jeglichen Kontakt mit Wasser. Besprühen Sie den Ofen nicht und tauchen Sie ihn nicht in Wasser. Dies kann zu einem Kurzschluss führen.
- Denken Sie daran, den Ofen abzuziehen, bevor Sie ihn reinigen oder Teile austauschen.
- Ziehen Sie stets den Stecker aus der Steckdose, bevor Sie Wartungsarbeiten am Ofen durchführen.
- Ziehen Sie stets den Stecker aus der Steckdose, wenn das Heizgerät nicht genutzt

wird.

- Das Gerät nicht umbauen. Hierdurch sollen Gefahrensituationen verhindert werden. Jeglicher Umbau führt dazu, dass die Garantie erlischt.
- Bewahren Sie die Installationsanweisungen und die Bedienungsanleitung an einem sicheren Ort auf.
- Befolgen Sie in einem Notfall stets die Anweisungen der Feuerwehr.

### 3. MONTAGEANLEITUNG FÜR DIE MITGELIEFERTEN BAUTEILE

#### 3.1 MONTAGE DER ANZEIGE (FALLS NICHT VORINSTALLIERT)



Dies gilt lediglich für Modelle mit Majolika-Seitenabdeckungen. Platzieren Sie die Majolika-Seitenabdeckungen, bevor Sie die Anzeige anbringen.

1. Entnehmen Sie die obere Platte des Ofens. Diese Platte liegt auf dem Ofen.
2. Lösen Sie die beiden Schrauben an der Rückseite des Ofens (siehe Abb. 1), so dass sie in die beiden Öffnungen auf der Befestigungsplatte der Anzeige passen.
3. Drücken Sie die Montageringe um die beiden losen Schrauben gegen die Ofenwand.
4. Platzieren Sie die Öffnungen in der Anzeigenplatte zwischen dem Schraubenkopf und dem Ring (siehe Abb. 2).
5. Ziehen Sie beide Schrauben anschließend fest, um die Anzeige zu fixieren (siehe Abb. 3).
6. Achten Sie darauf, dass das Flachkabel frei hinter der Anzeigenplatte bewegt werden kann.
7. Entfernen Sie das Schutzmaterial um das Flachkabel (siehe Abb. 4).
8. Führen Sie das Flachkabel durch den Schutzkanal (siehe Abb. 5).

#### 3.2 POSITION DES RAUMTEMPERATURSENSORS

Der Raumtemperatursensor befindet sich an der Rückseite des Ofens. Wickeln Sie das Sensorkabel auf, bis die Sensorspitze 5 cm vom Boden entfernt ist (siehe Abb. 6). Vergewissern Sie sich, dass der Sensor nicht in Berührung mit heißen Teilen des Ofens kommt.

### 4. MINDESTANFORDERUNGEN FÜR DAS ABGASROHR/DEN KAMIN

Der Kamin/das Abgasrohr ist ein sehr wichtiger Bestandteil des Systems. Dieser Abschnitt behandelt die Mindestanforderungen, die der Kamin/das Abgas-

rohr für den Pellet-Ofen erfüllen muss, um den ordnungsgemäßen Betrieb des Ofens zu gewährleisten.



Befolgen Sie die Regeln, Bestimmungen, Vorschriften und geltenden Gesetze auf lokaler/nationaler Ebene. Sollten die Installationsanweisungen in dieser Gebrauchsanleitung von der aktuellen Jurisdiktion auf lokaler, nationaler und/oder regionaler Ebene abweichen, so überwiegt Letztere.

Der Hersteller und der Vertriebshändler lehnen ausdrücklich jegliche Haftung ab, im Fall, dass:

- Die Installation entspricht nicht nationalen/lokalen Gesetzen.
- Sollten keine nationalen/lokalen Gesetze gelten, so dürfen die Mindestsystemanforderungen in diesem Dokument nicht befolgt werden.

#### **4.1 MINDESTANFORDERUNGEN, DIE DER KAMIN ERFÜLLEN MUSS**

1. Es darf nur ein Gerät mit der Feuerstelle verbunden werden. Verbinden Sie nicht mehrere Geräte mit einem einzelnen Kamin. Verbinden Sie niemals zwei Öfen, eine Abzugshaube und einen Ofen, einen zweiten Kamin usw. an einen einzelnen Kamin. Siehe Abbildung 7.
2. Verwenden Sie lediglich genehmigtes Installationsmaterial für die Installation des Kamins. Der Kamin des Pellet-Ofens muss hitzebeständig sein (mindestens 450 °C). Lesen Sie die Regeln, Vorschriften und lokalen/nationalen Gesetze in Bezug auf die Materialanforderungen für die Installation des Kamins.
3. Der Kamin und der entsprechende Abzug müssen in ausreichendem Abstand zu brennbaren oder entflammaren Materialien aufgestellt werden. Lesen Sie die Regeln, Vorschriften und lokalen/nationalen Gesetze in Bezug auf die Anforderungen für diese Materialien.
4. Der Ofen muss an einen Kamin mit einem Durchmesser angeschlossen werden, der den technischen Daten in Tabelle 1 dieser Gebrauchsanleitung entspricht. Die Nutzung eines Kamins mit einem größeren Durchmesser von nicht mehr als 150 mm ist erlaubt, sofern er der angegebenen Druckluft entspricht.
5. Beziehen Sie sich auf lokale/nationale Bestimmungen, Vorschriften und Gesetze, um die Möglichkeit der Platzierung des Durchzugventils im Ofenkanal zu prüfen.
6. Installieren Sie keine Stromkabel im oder in der Nähe des Kanals.
7. Die Feuerstelle muss rauchdicht sein.
8. Der Kamin muss vertikal so installiert werden, dass es zu keinen Abgasverstopfungen kommen kann. Sollte ein Teil des Kamins jedoch horizontal installiert werden müssen, so darf die Länge des horizontalen Teils nicht mehr als 2 m betragen und muss er einen Neigungswinkel von mindestens 5° in



Richtung des Verbrennungsgasabzugsrohrs aufweisen. Siehe Tabelle 1.

9. Siehe Tabelle 1 für eine Übersicht der Anzahl von Biegungen und T-Verbindungen, der Länge des Kamins und des Innendurchmessers der Leitungen, die für das Abgasrohr verwendet werden dürfen.
10. Wir empfehlen den Einbau eines T-Stücks mit einer Wartungsklappe an der Unterseite, direkt am Verbindungskanal des Ofens. Sollte ein horizontaler Teil in den Verbindungskanal des Ofens eingesetzt werden, so empfehlen wir den Einbau eines T-Stücks mit einer Wartungsklappe direkt nach diesem horizontalen Teil an der unteren Seite. Jegliches Kondenswasser und jedwede Feststoffe werden in diesem T-Verbindungsstück gesammelt und können durch Öffnen der Wartungsklappe beseitigt werden. Die Wartungsklappe muss rauch- und wasserdicht sein.
11. Der Kaminauslass muss mit einer genehmigten Abdeckung ausgestattet sein.
12. Die Feuerstelle und der Ofen müssen zu Wartungs- und Reinigungszwecken einfach zugänglich sein.
13. Der Ofen darf nicht zur Unterstützung des Kamins/Abgasrohrs genutzt werden.
14. Wenn ein vorhandener Kamin/vorhandenes Abgasrohr verwendet wird, muss er/es von einem zugelassenen Kaminkehrer gereinigt werden, bevor der Ofen installiert wird. Ruß und Verbrennungsrückstände können den Durchlauf entlang eines vorhandenen Kamins/Abgasrohrs verringern und zu einer Fehlfunktion des Ofens führen. Die Ansammlung von Ruß und anderen Fremdkörpern kann zu einer Gefahrensituation führen. Sollte ein vorhandener Kamin/vorhandenes Abgasrohr einen Durchmesser von über 150 mm haben, so muss es dem Pellet-Ofen angepasst werden, indem ein Rohr in den vorhandenen Kamin eingepasst wird.



Bitte beachten: Lassen Sie den vorhandenen Kamin von einem zugelassenen Kaminkehrer überprüfen, um seine Eignung für die Verbrennung von Festbrennstoff, wie Pellets, zu bestätigen.

15. Der Kaminabzug muss 11 Pa betragen (+/- 1 Pa). Dieser Abzug ist zu messen, wenn der Kamin heiß ist. Ein schlechter Abzug kann zu Gefahrensituationen führen, da sich die Abgase im Raum ausbreiten können.
16. Platzieren Sie niemals einen Abgaslüfter im oder über dem Abgasrohr/Kamin. Der Ofen ist bereits mit einem Ab-Kat-Abgaslüfter ausgestattet. Ein weiterer Lüfter im Inneren oder über dem Rohr kann die ordnungsgemäße Funktionsweise des Ofens beeinträchtigen.
17. Ein Kamin oder ein Teil davon, der außerhalb des Hauses aufgestellt wird, muss doppelwandig sein. Siehe Abbildung 8. Ein Einzelwandrohr kann im Haus verwendet werden.

Abbildung 8:

- A. Vertikaler Teil des Kamins
- B. Lufteinlass
- C. Faltbares T-Verbindungsstück
- D. Einzelwandrohr
- E. Doppelwandrohr
- F. Horizontaler Teil des Kamins

18. Siehe Abbildungen 9A bis 9E für Beispiele für die Installation eines Pellet-Ofens.

Abbildung 9A:

- A. Drucklufthaube
- B. Wandhalterung
- C. Abgasrohrverbindung
- D. Doppelwandrohr
- E. Doppelt isolierter Wanddurchgang
- F. T-Verbindungsstück mit Verschlussklappe
- G. Verschlussklappe
- H. Verbrennungsluft-Einlassrohr
- I. Einzelwand-Abgasrohr (kann auch doppelwandig eingebaut werden)
- J. Doppelwand-Abgasrohr (kann auch einwandig eingebaut werden)

Abbildung 9B:

- A. Drucklufthaube
- B. Regenschutz
- C. Dachstützplatte
- D. Stützplattenoberfläche
- E. Abgasrohr-Kopplungsring
- F. Doppelt isoliertes Abgasrohr für Wandmontage
- G. Stützplattenoberfläche
- H. Feuerstellen-Trennplatte
- I. Doppelwandiges Abgasrohr (kann bis zur Decke auch einwandig eingebaut werden)
- J. T-Verbindungsstück mit Kappe
- K. Verbrennungsluft-Einlassrohr

Abbildung 9C:

- A. Drucklufthaube
- B. Regenschutz
- C. Dachstützplatte
- D. Stützplattenoberfläche
- E. Abgasrohr-Kopplungsring
- F. Konzentrisches Abgasrohr
- G. Stützplattenoberfläche
- H. Feuerstellen-Trennplatte
- I. Konzentrisches Abgasrohr
- J. T-Verbindungsstück mit konzentrischer Kappe

- K. Verbrennungslufteinlassrohr; die Verbrennungsluft wird durch das konzentrische Rohr gesaugt.

Abbildung 9D:

- A. Drucklufthaube
- B. Schwindung vorhandener Kaminplatte
- C. Kaminrohr zur Verringerung des Durchmessers des vorhandenen Kamins
- D. Kopplungsverbindungsstück
- E. Feuerstellen-Trennplatte
- F. Abgasrohr-Kopplungsring
- G. Isoliertes, doppelwandiges Abgasrohr (kann bis zur Verbindung mit dem Kamin auch einwandig eingebaut werden).
- H. T-Verbindungsstück mit Kappe
- I. Verbrennungsluft-Einlassrohr

Abbildung 9E:

- A. Doppelt isolierter Wanddurchgang
- B. Horizontale Abzugshaube
- C. Unterlegscheibe
- D. T-Verbindungsstück mit Verschlussklappe
- E. Verbrennungsluft-Einlassrohr
- F. Einzelwand-Abgasrohr (kann auch doppelwandig eingebaut werden)

<b>Daten zu den Mindestanforderungen für Kamin-Abmessungen</b>	<b>Innen-durchmesser des Abgasrohrs: 80 mm</b>	<b>Innen-durchmesser des Abgasrohrs: 100 mm</b>
Vertikale Mindestlänge des Kamins	2.5 m	2.5 m
Vertikale Maximallänge des Kamins	7.0 m	10 m
	7.0 m	10 m
Vertikale Maximallänge des Kamins bei zwei rechtwinkligen Biegungen (90°) und einem T-Verbindungsstück	5.0 m	8.0 m
Maximale Anzahl von rechtwinkligen Biegungen (90°)	3	4
Horizontale Maximallänge	2.0 m	2.0 m
Horizontale Mindestneigung des Teils für Verbrennungsgase	5°	5°

Tabelle 1: Übersicht der Kamin-/Abgasrohr-Abmessungen



Wenn mehr als eine Biegung oder ein T-Verbindungsstück in den Kamin installiert werden, muss die vertikale Maximalhöhe bei jedem weiteren Element um 1 m verringert werden.

**Beispiel:**

Ein T-Verbindungsstück und zwei 90°-Biegungen werden in einen Kamin mit einem Innendurchmesser von 80 mm eingebaut. Aus dem Grund hat der Kamin eine maximale Höhe von 5 m, obwohl die Tabelle zeigt, dass der Kaminkanal mit einem T-Verbindungsstück eine maximale Höhe von 7 m haben kann. Zwei weitere Biegungen werden so eingesetzt, dass der Kamin 2 m niedriger ist, daher  $7\text{ m} - 2\text{ m} = 5\text{ m}$ .

## 5. VERBINDUNGSSTELLE ZWISCHEN DEM KAMIN UND DEM OFEN

Der Kamin kann mit dem 80-mm-Rohr an der Rückseite des Ofens verbunden werden (siehe das in Abbildung 10 eingekreiste Rohr). Vergewissern Sie sich, dass das Rohr so verbunden ist, dass kein Rauch entweichen kann. Siehe Abschnitt 4 für Anforderungen des Kamins und des zu verwendenden Materials.

## 6. ANSCHLUSS DES VERBRENNUNGSLUFTTROHRS



- Stellen Sie sicher, dass die Position des Frischlufteinlasses immer den lokalen Gesetzen entspricht!
- Stellen Sie sicher, dass der Frischlufteinlass für Verbrennungsgas abgedeckt ist, beispielsweise durch ein Gitter, welches den Zugang verhindert.

Schließen Sie ein 50-mm-Gummirohr oder eine vergleichbare Leitung an den Verbrennungslufteinlass an der Rückseite des Ofens an; siehe Abbildung 11. Das andere Ende dieses Gummirohrs oder ähnlichen Kanals muss reine Luft von außen ansaugen. Siehe Abbildungen 8 und 9A bis 9E.



Stellen Sie immer sicher, dass das Verbrennungsluftrohr reine Luft von außen ansaugen kann.

## 7. OBLIGATORISCHE RAUMBELÜFTUNG BEI DER NUTZUNG DES OFENS



Der Ofen darf nicht genutzt werden, wenn ein Luftansaugsystem, ein Heißluft-Heizsystem oder ein anderes Gerät genutzt wird, das sich auf den Luftdruck im Raum auswirkt. Ein solches Gerät muss zuerst getrennt werden.

Stellen Sie sicher, dass der Raum ausreichend mit Frischluft belüftet wird. Jede Stunde sind weitere 50 m<sup>3</sup> Luft über der normalen Raumbelüftungsanforderung erforderlich.

Lüftungsöffnungen müssen sich in Bodennähe befinden. Wählen Sie den Standort sorgfältig aus. Die Lüftungsöffnungen dürfen nicht blockiert werden (weder innen noch außen).

Stellen Sie sicher, dass eine Öffnung für Frischluft im Raum vorhanden ist, mit einem Durchmesser von mindestens einem Viertel des Abgasrohrquerschnitts, mit mindestens 100 cm<sup>2</sup>.

Wenn sich der Ofen in einem Raum mit mechanischer Belüftung befindet, gelten folgende Richtlinien:

<b>Mechanische Belüftungs­kapazität [m<sup>3</sup>/Std.]</b>	<b>Zusätzlicher Belüftungsabschnitt erforderlich [cm<sup>2</sup>]</b>
<50	140
50-100	280
101-150	420

## 8. POSITION DES GERÄTS



Installieren Sie das Gerät niemals und führen Sie niemals Wartungsarbeiten daran durch, wenn er mit einer Steckdose verbunden ist. Stellen Sie stets sicher, dass der Ofen vom Stromnetz getrennt ist!

1. Im Falle der endgültigen Aufstellung des Ofens, stellen Sie sicher, dass der Boden ausreichend stabil ist, um das Gewicht des Ofens zu tragen. Bitte beachten: Das Gewicht des Ofens wird auf die vier Stützfüße verteilt. Verstärken Sie den Boden bei Bedarf.
2. Stellen Sie die Stützfüße so ein, dass der Ofen horizontal nivelliert ist. Verwenden Sie hierzu eine Wasserwaage. Stellen Sie sicher, dass alle vier Füße mit der gleichen Kraft auf dem Boden stehen.
3. Wenn Sie den Ofen aufstellen, berücksichtigen Sie dabei einen freien Abstand zwischen dem Ofen und den Wänden oder anderen Hindernissen, wie in Abbildung 12 angegeben. Wenn die Wände oder Objekte in der Umgebung des Ofens aus entflammbarem Material bestehen, stellen Sie sicher, dass sie 60 °C nicht überschreiten, wenn der Ofen im maximalen Betrieb läuft. Bringen Sie im Zweifelsfall eine Flamm­schutzplatte an den Wänden an oder verschieben Sie die Objekte.
4. Der Ofen wurde für eine offene Installation entworfen und eignet sich nicht für eine Unterputzmontage.
5. Stellen Sie sicher, dass das Gitter, durch das die erhitzte Luft herausströmt, frei und ohne Behinderung ist.
6. Stellen Sie sicher, dass das Lufteinlassgitter nicht blockiert ist.
7. Wenn der Boden aus entflammbarem Material besteht, muss der Ofen auf einer feuerfesten Fliese aufgestellt werden. Die Abmessungen dieser Fliese müssen mehr als 40 cm an der Vorderseite und den Seiten betragen, und 20 cm an der Rückseite, im Vergleich zum Durchmesser des Ofens.
8. Stellen Sie den Ofen so auf, dass er zu Wartungszwecken einfach zugänglich ist.

## 9. STROMANSCHLÜSSE

Dieser Ofen erfordert zudem einen elektrischen Anschluss. Lesen Sie die folgenden Anweisungen sorgfältig durch. Der Ofen darf nur an das Stromnetz angeschlossen

werden, wenn alle andere Installationen vorgenommen wurden. Lesen Sie hierzu Abschnitt 3 und 3.1 der Gebrauchsanleitung, bevor Sie den Ofen an das Stromnetz anschließen.

1. Stellen Sie sicher, dass die Stromnetzspannung jener auf dem Typenschild des Geräts entspricht.
2. Verwenden Sie lediglich eine geerdete Steckdose. Sollte diese nicht vorhanden sein, so muss eine geerdete Steckdose von einem zugelassenen Techniker installiert werden.
3. Verwenden Sie kein Verlängerungskabel, um den Ofen anzuschließen. Sollte keine geerdete Steckdose vorhanden sein, so muss eine solche von einem zugelassenen Techniker installiert werden.
4. Vergewissern Sie sich, dass das Verlängerungskabel nicht in Berührung mit heißen Teilen des Ofens kommt.
5. Ein Teil des mitgelieferten Verlängerungskabels muss an den Ofen angeschlossen werden; siehe Abbildung 13.
6. Stellen Sie sicher, dass das Verlängerungskabel in die Steckdose passt.
7. Bevor Sie den Netzstecker in die Steckdose stecken, stellen Sie sicher, dass die Steckdose und das Verbindungskabel intakt sind.
8. Stellen Sie sicher, dass der Hauptschalter an der Rückseite des Ofens auf OFF steht.
9. Stellen Sie sicher, dass der Netzstecker leicht zugänglich ist, um ihn zu Wartungszwecken oder im Notfall schnell und einfach aus der Steckdose ziehen zu können.
10. Das Kabel nicht befestigen.



Jedes beschädigte Netzkabel oder Netzstecker darf nur vom Händler, einem sachkundigen Techniker oder einem zugelassenen Service-Techniker ausgetauscht werden.

## 9.1 VERDRAHTUNGSDIAGRAMM

Abbildung 14:

1. Raumtemperatursensor
2. Verbrennungsgasrohrsensor bei Raumtemperatur
3. Verbrennungsgasrohr-Differenzdruckschalter
4. Sicherheitsthermostat
5. Pellet-Schraubengetriebe
6. Anzeige
7. Anzeigenverbindungskabel
8. Betriebstaste
9. Belüftungskammer
10. Verbrennungsgas-Abzugslüfter
11. Kodierungskabel
12. Leiterplatte

## 10. ERSTE INBETRIEBNAHME

Lesen Sie das Benutzerhandbuch sorgfältig durch, bevor Sie das Gerät zum ersten Mal nutzen (vor allem Abschnitt 3).

## 11. PRODUKTDATENBLATT

Name des Lieferanten oder der Marke		Qlima	Qlima	Qlima
Modell		Fiorina 74-2 S-Line	Fiorina 90-2 S-Line	Thelma 74 S-line
Energieeffizienzklasse		A+	A+	A+
Ofentyp		Holzpellets	Holzpellets	Holzpellets
Direkte Wärmeabgabe (*)	kW	7.8	8.7	7.8
Indirekte Wärmeableitung	kW	0.0	0.0	0.0
Energieeffizienzindex		126	126	126
Stromverbrauch (Entzündung/normaler Betrieb)	W	300 / 100	300 / 115	300 / 100
Elektrischer Anschluss	V/Hz	230/~50	230/~50	230/~50
Nützliche Effizienz bei Nennkapazität / reduzierter Kapazität (*)	%	90,2 / 91,3	89,5/91,3	90,2 / 91,3
Weitere Vorsichtsmaßnahmen im Zusammenhang mit der Montage, Installation oder Wartung der örtlichen Raumheizung		Siehe Handbuch	Siehe Handbuch	Siehe Handbuch
CO-Gehalt bei Nenn-/verringertes Kapazität mit 13 % O <sub>2</sub> (*)	%	0,005/0,015	0,004/0,015	0,005/0,015
Raumheizungs-Emissionen bei Nennwärmeleistung (13% O <sub>2</sub> )	mg/Nm <sup>3</sup>	12	12	12
Für Räume mit bis zu**	m <sup>3</sup>	200	240	200
Durchmesser Rauchabzug	mm	80	80	80
Rauchgastemperatur bei Nenn-/verringertes Kapazität	°C	135/84,4	145,9/84,4	135/84,4
Erforderlicher Kaminzug	Pa	10	12	10
Erforderliches Rauchabzugssperrventil		Möglich***	Möglich***	Möglich***
Kann bei einer Kaminkombination mit einem Rauchabzug verwendet werden		Nein	Nein	Nein
Brennstoffart (****)		Ø 6 mm Din+/Önorm+/ EN+	Ø 6 mm Din+/Önorm+/ EN+	Ø 6 mm Din+/Önorm+/ EN+
Brennstoff Nennlänge/Durchmesser	mm	30 / 06	30 / 06	30 / 06
Volumen Pellettrichter	kg	13	13	13
Autonomie (min-max)	h	7 - 18	6,5 - 18	7 - 18
Hauptluftöffnung		Ja	Ja	Ja
Umluftgebläse		Ja	Ja	Ja
Luftfilter		Nein	Nein	Nein
Nettogewicht	kg	81	91	81

(\*) Erfüllt EN14785:2006

(\*\*) nur Richtwert, variiert je nach Land/Region

(\*\*\*) durch einen zugelassenen Installateur zu bestimmen

(\*\*\*\*) Nur empfohlenen Brennstoff verwenden

1. INDLEDNING
2. SIKKERHEDSINSTRUKTIONER
3. MONTAGE AF DE MEDFØLGENDE DELE
  - 3.1 Montage af display (hvis det ikke allerede er installeret)
  - 3.2. Montage af rumtemperaturføler
4. MINIMUMSKRAV TIL RØGKANAL/SKORSTEN
  - 4.1 Minimumskrav til skorstenen
5. TILSLUTNINGSRØR TIL SKORSTEN PÅ OVN
6. TILSLUTNING AF LEDNING TIL FORBRÆNDINGSLUFT
7. NØDVENDIG VENTILATION I RUMMET, NÅR OVNEN ER I BRUG
8. KRAV TIL OVNENS PLACERING
9. ELEKTRISK TILSLUTNING
  - 9.1 Eldiagram
10. FØRSTE IBRUGTAGNING
11. PRODUKTARK



Alle figurer, der henvises til i denne vejledning, findes bag i vejledningen.





## 1. INDLEDNING:

Denne servicevejledning er beregnet til brug af personer, som er uddannet inden for og har erfaring med elektriske og mekaniske installationer samt forbrændingsteknik. Bemærk, at forkert og/eller utilstrækkelig installation af ovnen kan medføre alvorlig personskade og/eller materiel skade. Skader, som skyldes forkert/ utilstrækkelig installation, eller som skyldes, at anvisningerne i denne vejledning ikke følges, er ikke dækket af garantien. Producenten er ikke ansvarlig for fortolkningen af oplysningerne i dette dokument og påtager sig intet erstatningsansvar i forbindelse med brugen af vejledningen.

Oplysningerne, specifikationerne og parametrene kan ændres uden forudgående varsel som følge af tekniske forbedringer. De nøjagtige specifikationer er angivet på typeskiltet.

Ovnen skal installeres af en Qlima-autoriseret installatør. Kun på denne måde kan slutbrugeren være sikker på, at installatøren har den nødvendige baggrund og den nødvendige viden om produktet.

Ovnen kan kun fungere sikkert, hvis den er sluttet til en professionelt installeret skorsten/rør, der fungerer korrekt. Skorstens-/rørsystemet skal altid installeres iht. den lokale lovgivning og/eller anvisningerne i denne vejledning. I tvivlstilfælde er den strengeste lovgivning gældende.

Selv ved installation med korrekt skorstens-/rørsystem og/eller med direkte frisk luftforsyning til ovnen, må ovnen aldrig betragtes som et selvstændigt forbrændingssystem.

Illustrationerne i denne vejledning er kun medtaget som forklaring og kan adskille sig fra den ovn, du har købt.



Alle figurer, der henvises til i denne vejledning, findes bag i vejledningen.

## 2. SIKKERHEDSINSTRUKTIONER



**BEMÆRK!** Alle billeder i denne brugsanvisning og på emballagen er kun til reference. De kan afvige en smule fra det oven, du har købt. Det er den faktiske udformning, der gælder.



Hvis kravene i denne brugsanvisning ikke følges, der kan opstå farlige situationer og kan det medføre, at garantien bortfalder.

Ovnen skal installeres på en sådan måde, at den overholder lokale og nationale bestemmelser, vedtægter og standarder.

Dette produkt er beregnet til opvarmning af rum i private hjem og er kun egnet til brug på tørre steder som f.eks. under almindelige forhold i private hjem, indendørs i stuer eller køkkener eller i garager. Installer ikke ovnen soveværelser og badeværelser.

Det er vigtigt at installere ovnen korrekt af hensyn til produktets ydelse og personsikkerheden. Derfor gælder følgende:

- Ovnen skal installeres af en Klima-autoriseret varme-og installationstekniker. Instruktionserne i denne brugsanvisning kan variere iht. lokal og/eller regional lovgivning. Garantien for dette produkt gælder kun, hvis det installeres af en Klima-autoriseret tekniker. Itvivlstilfælde er den strengeste lovgivning gældende. Producenten og distributøren fraskriver sig et-

hvert ansvar i tilfælde af installation, som ikke overholder den lokale lovgivning, og/eller i tilfælde af mangelfuld luftventilation og/eller forkert brug.

- Ovnens må kun installeres i et rum, hvor placeringen, bygningskonstruktionen og rummets anvendelse muliggør sikker brug af ovnen.
- Følgende forklaring på muligheder med hensyn til skorstensinstallation og/eller friskluftforsyning er kun vejledende. Du er ansvarlig for at sikre, at det hele er (installeret) i overensstemmelse med nationale og/eller lokale regler og/eller reguleringer. Du skal også følge reglerne for dit forsikringselskab og/eller din skorstensleverandørs regler. De strengeste regler og forskrifter er gældende. For at forhindre fejl i installationen og for at garantere, at systemet fungerer korrekt, kræves en kvalificeret installatør. Fejl, skader og garanti-krav, der skyldes, at installationen ikke er udført af en kvalificeret installatør, er ikke dækket af garantien.

Kontakt altid forhandleren eller installatøren, hvis du støder på problemer med ovnen, eller hvis du har problemer med at læse eller forstå denne brugsanvisning.

- Afbrænding af træpiller kræver ilt og dermed luft.



Sørg for, at røret til forbrændingsluft altid har adgang til frisk luft udefra.

- Luftindtag og -udtag må aldrig dækkes til.

Kontroller regelmæssigt at luftindtaget ikke blokeres af skidt.

- Brug korrekt udstyr til transport af ovnen. Brug af uegnet udstyr kan medføre personskade og/eller beskadigelse af ovnen.
- Undgå at anbringe brændbare genstande og/eller materialer inden for en afstand på 200 mm fra ovnens sider og 200 mm fra ovnens bagside og inden for en afstand på 800 mm fra ovnens forside.
- Ovnens designet som en fritstående model og må ikke indbygges. Sørg for, at der er 200 mm frirum mellem væg og ovnens sider/bagside.
- Ovnens flader kan blive meget varme, når ovnen bruges. Børn må ALDRIG være alene sammen med ovnen. Børn bør holdes under opsyn for at sikre, at de ikke leger med ovnen.
- Ovnens må ikke bruges af personer (herunder børn) med fysisk eller psykisk handicap, personer med nedsat føleevne eller personer med manglende erfaring eller viden, medmindre det sker under opsyn eller efter vejledning af en person, der er ansvarlig for deres sikkerhed. Ovennævnte personer må aldrig efterlades alene med emballagen uden opsyn, da emballagematerialet udgør en kvælningssfare.
- Børn under 3 år skal holdes væk, medmindre de er under konstant opsyn.
- Børn i alderen fra 3 år og mindre end 8 år må kun tænde/slukke apparatet, forudsat at det er blevet placeret eller installeret i sin tilsigtede normale position, og at de er under opsyn eller er blevet instrueret i brugen af apparatet på en sikker måde,

- og forstår de farer, der er involveret.
- Børn i alderen fra 3 år og mindre end 8 år må ikke tilslutte, regulere og rengøre apparatet eller udføre vedligeholdelse.
  - Ovnens flader kan blive meget varme, når ovnen bruges. Brug egnet varmeisolerende udstyr som f.eks. varmebeskyttelseshandsker ved betjening af ovnen.
  - Bær altid de nødvendige personlige værnemidler ved installation og vedligeholdelse af ovnen, såsom sikkerhedsbriller, handsker m.m.
  - Vær forsigtig ved gen(påfyldning) af træpiller, når ovnen er varm. Sørg for, at der ikke er risiko for, at der går ild i sækken med træpiller.
  - Pas på ikke at komme for tæt på ovnen, da der kan gå ild i tøj, hvis det kommer for tæt på ilden.
  - Undgå at arbejde med brændbare opløsningsmidler i det rum, hvor ovnen bruges. Fjern brændbare opløsningsmidler og letantændelige materialer fra det rum, hvor ovnen installeres.
  - Ovnen er tung, og gulvunderlaget skal derfor kontrolleres af en ekspert.
  - Brug kun tørre træpiller af god kvalitet uden rester af lim, harpiks og tilsætningsstoffer. De skal have en diameter på 6 mm, en maksimumlængde 30 mm.
  - Brug ikke andet brændstof end de anførte træpiller. Andet brændsel såsom træstykker med lim og/eller opløsningsmidler, træaffald generelt, pap, flydende brændsel, alkohol, petroleum, benzin og affald osv. må ikke bruges.
  - Dårligt, vådt, imprægneret eller malet

brænde vil medføre kondensdannelse og/eller sod i skorstenen eller i selve ovnen. Det kan medføre dårlig funktion og farlige situationer.

- Sørg for, at skorstenen fejes regelmæssigt af en skorstensfejer iht. de lokale bestemmelser. Hvis det ikke er tilfældet, skal hele ovnen og dens system, herunder også skorstenen, kontrolleres og vedligeholdes af en autoriseret specialist mindst to gange om året (første gang i starten af varmesæsonen). Ved intensiv brug af ovnen skal hele systemet, inklusive skorstenen, rengøres oftere.
- Undlad at bruge ovnen som grill.



Tilslut altid én brændeovn pr. skorstensrør. Tilslutning af flere brændeovne til den samme skorsten, kan føre til farlige situationer.

Denne ovn skal også forsynes med elektrisk strøm. Læs advarslerne og bemærkningerne nedenfor grundigt igennem:

- Brug ikke et defekt strømkabel.
- Et defekt strømkabel må kun udskiftes af leverandøren eller en autoriseret person eller et serviceværksted.
- Klem eller bøj ikke kablet.
- Kontroller, at strømkablet ikke kommer i kontakt med ovnens varme dele.
- Tilslut **ALDRIG** enheden ved hjælp af en forlængerledning. Hvis et passende stikkontakt med jordforbindelse ikke forefindes, skal en stikkontakt med jordforbindelse installeres af en autoriseret elektriker.
- Kontroller forsyningsspændingen. Denne enhed er kun egnet til stikkontakter med

jordforbindelse - tilslutningsspænding 230 Volt / ~50 Hz.



Enheden SKAL altid være tilsluttet en tilslutning med jordforbindelse.

- Netstikket skal altid være let tilgængeligt, når enheden er tilsluttet.
- Placer ikke apparatet lige under en vægmonteret stikdåse.

Kontroller følgende, inden enheden tilsluttes:

- Tilslutningsspændingen svarer til den, der er angivet på typepladen.
- Stikkontakten og strømforsyningen skal passe til enheden.
- Kablets stik passer til stikkontakten.



Lad en autoriseret elektriker kontrollere den elektriske tilslutning, hvis du ikke er sikker på, at alting er tilsluttet korrekt.

- Luftindtag og -udtag må aldrig dækkes til.
- Der må ikke stikkes genstande i enhedens åbninger.
- Enheden må aldrig komme i kontakt med vand. Sprøjt ikke vand på enheden eller sænk ikke enheden ned i vand, fordi det kan forårsage kortslutning.
- Træk altid netstikket ud af stikkontakten, før enheden eller en del af den rengøres eller udskiftes.
- Tag altid stikket ud af stikkontakten, før der foretages vedligeholdelse.
- Tag altid stikket ud af kontakten, når enheden ikke er i brug.

- Det er ikke tilladt at foretage ændringer på apparatet, da dette kan medføre livsfarlige situationer. Det medfører desuden bortfald af garantien.
- Opbevar installations- og brugervejledningen omhyggeligt.
- Følg altid brandvæsenets anvisninger i nødsituationer.

### 3. MONTAGE AF DE MEDFØLGENDE DELE

#### 3.1 MONTAGE AF DISPLAY (HVIS DET IKKE ALLEREDE ER INSTALLERET)



Kun for modeller med majolika-sidepaneler.  
Monter majolika-sidepanelerne, før displayet monteres.

1. Fjern ovnens topplade. Denne ligger løst oven på ovnen.
2. Løsn de to skruer, der sidder på ovnens bagside (se figur 1), så de to riller i displaybeslaget passer mellem skruerne.
3. Skub de monterede ringe, der sidder på de to løsnede skruer, ind mod ovnvæggen.
4. Monter displaybeslaget med display ved at skubbe det på plads med rillerne mellem skruehovederne og ringene (se figur 2).
5. Spænd derefter de to skruer, så displayet sidder forsvarligt fast (se figur 3).
6. Kontroller, at det flade kabel kan bevæges frit bag displaybeslaget.
7. Fjern beskyttelsesmateriale, der sidder omkring det flade kabel (se figur 4).
8. Før det flade kabel ind i beskyttelseskanalen (se figur 5).

#### 3.2 MONTAGE AF RUMTEMPERATURFØLER

Rumtemperaturføleren sidder på ovnens bagside. Rul følerens kabel så langt ud, at enden af føleren befinder sig 5 cm over gulvet (se figur 6). Sørg for, at føleren ikke kommer i berøring med ovnens varme dele.

### 4. MINIMUMSKRAV TIL RØGKANAL/SKORSTEN

Skorstenen/røgkanalen er en meget vigtig del af installationen.

Dette kapitel omhandler de minimumskrav, som pilleovnens røgkanal/skorsten skal opfylde for at garantere, at ovnen virker korrekt.



Lokale/nationale regler, forskrifter, forordninger og normer skal til enhver tid overholdes. Hvor installationsforskrifterne i denne vejledning afviger fra den lokale/nationale eller regionale lovgivning, skal sidstnævnte finde anvendelse.



Fabrikanten og distributøren afviser udtrykkeligt ethvert ansvar, såfremt:

- Installationen ikke lever op til nationale/lokale love.
- De minimumskrav til installationen, som er fastsat i denne vejledning, ikke er opfyldt, hvis der ikke foreligger nationale/lokale love.

#### 4.1 MINIMUMSKRAV TIL SKORSTENEN

1. Der må kun sluttes et enkelt apparat til skorstenen. Det er ikke tilladt at slutte flere apparater til den samme skorsten. Der må således aldrig sluttes to ovne, en emhætte og en ovn, en ekstra skorsten eller lignende til en enkelt skorsten. Se figur 7.
2. Brug kun godkendte installationsmaterialer til installation af skorstenen. Pilleovns skorsten skal være varmebestandig (min. 450 °C). Se i de lokale/nationale regler, forskrifter, forordninger og normer, hvilke krav der stilles til installationsmaterialer til skorstene.
3. Skorstenen og skorstenens udmunding skal monteres i tilstrækkelig afstand fra brændbare og let antændelige materialer. Se i de lokale/nationale regler, forskrifter, forordninger og normer, hvilke krav der stilles til installationen.
4. Ovnen skal tilsluttes en skorsten med en diameter i henhold til specifikationerne i tabel 1 i denne installationsvejledning. En skorsten med en større diameter er tilladt, med en maks. diameter på 150 mm, forudsat at det anførte skorstenstræk er opfyldt.
5. Før der monteres en drøvleventil i skorstenskanalen, skal det kontrolleres i de lokale/nationale regler, forskrifter, forordninger og normer, om dette er tilladt.
6. Der må ikke installeres elektriske ledninger i eller i nærheden af skorstenen.
7. Skorstenen skal afleveres røgtæt.
8. Skorstenen skal installeres lodret og på en sådan måde, at der ikke kan opstå blokering af røggasserne. Hvis det er nødvendigt at installere en del af skorstenen vandret, må længden på den vandrette del højst udgøre 2 meter, og den vandrette del skal have en stigning i røggassernes aftræksretning på mindst 5°. Se tabel 1.
9. I tabel 1 ses en oversigt over antallet af bøjninger og T-rør, skorstenens længde og den indvendige diameter, der skal bruges til røgkanalens rør.
10. Det anbefales, at der direkte på ovns tilslutningsstykke monteres et T-rør med renselem. Hvis der på ovns tilslutningsstykke monteres et vandret rør, anbefales det at montere et T-rør med renselem lige efter den vandrette del. Eventuel fugt og aflejringer opsamles i dette T-rør og kan fjernes ved åbning af renselemmen. Renselemmen skal være røg- og vandtæt.

11. Skorstenens udmunding skal forsynes med en godkendt skorstenshætte.
12. Skorstenen og ovnen skal være let tilgængelige for inspektion og rensning.
13. Ovnen må ikke bruges til understøtning af skorstenen/røgkanalen.
14. Hvis der bruges en eksisterende røgkanal/skorsten, skal denne renses af en godkendt skorstensfejervirksomhed, før ovnen installeres. Eventuel sod og forbrændingsrester kan mindske passagen i en eksisterende røgkanal/skorsten og medføre, at ovnen ikke fungerer korrekt. Ophobninger af sod og andet snavs kan antændes og medføre farlige situationer. Hvis en eksisterende røgkanal/skorsten har en diameter på over 150 mm, skal den tilpasses og gøres egnet til en pilleovn, idet der monteres et rør i den eksisterende skorsten.



Bemærk: Få en godkendt skorstensfejervirksomhed til at kontrollere, om den eksisterende skorsten er egnet til afbrænding af fast brændsel, såsom piller

15. Trækket i skorstenen skal være 11 Pa (plus/minus 1 Pa). Dette træk skal måles, mens skorstenen er varm. Er trækket for svagt, kan det medføre farlige situationer, da røggasserne kan trænge ind i rummet.
16. Monter aldrig en røggasventilator i eller på røgkanalen/skorstenen. Selve ovnen er forsynet med en røggasventilator. Hvis der monteres en ekstra røggasventilator i eller på kanalen, kan det nedsætte ovnens funktion.
17. En skorsten eller en del heraf, som monteres udendørs, skal udføres med dobbeltrør. Se figur 8. Indendørs kan der bruges enkeltrør.
  - A. Skorstenens lodrette del
  - B. Luftindtag
  - C. Aflukkeligt T-rør
  - D. Enkeltrør
  - E. Dobbelttrør
  - F. Skorstenens vandrette del
18. Eksempler på installation af en pilleovn kan ses i figur 9A til og med 9E.

Figur 9A:

- A. Røghætte
- B. Murbeslag
- C. Kobling til skorstensrør
- D. Dobbelt ovnrør
- E. Dobbelt isoleret murgennemføring
- F. T-rør med prop
- G. Prop
- H. Ledning til indsugning af forbrændingsluft
- I. Enkelt skorstensrør (kan også udføres med dobbelttrør)
- J. Dobbelt skorstensrør (kan også udføres med enkeltrør)

Figur 9B:

- A. Røghætte
- B. Krave til inddækning
- C. Tagbæring
- D. Etagebæring
- E. Koblingsring til skorstensrør
- F. Dobbelt isoleret skorstensrør
- G. Etagebæring
- H. Brandspærreplade
- I. Dobbelt skorstensrør (kan også udføres med enkeltrør til loftet)
- J. T-rør med prop
- K. Ledning til indsugning af forbrændingsluft

Figur 9C:

- A. Røghætte
- B. Krave til inddækning
- C. Tagbæring
- D. Etagebæring
- E. Koblingsring til skorstensrør
- F. Koncentrisk skorstensrør
- G. Etagebæring
- H. Brandspærreplade
- I. Koncentrisk skorstensrør
- J. Koncentrisk T-rør med prop
- K. Ledning til indsugning af forbrændingsluft; forbrændingsluften indses via det koncentriske rør

Figur 9D:

- A. Røghætte
- B. Reduktionsplade til eksisterende skorsten
- C. Skorstensrør til reducere af diameter på eksisterende skorsten
- D. Bøsning
- E. Brandspærreplade
- F. Koblingsring til skorstensrør
- G. Dobbelt isoleret skorstensrør (kan også udføres som enkeltrør til skorstenens bøsning)
- H. T-rør med prop
- I. Ledning til indsugning af forbrændingsluft

Figur 9E:

- A. Dobbelt isoleret murgennemføring
- B. Vandret røghætte
- C. Roset
- D. T-rør med prop
- E. Ledning til indsugning af forbrændingsluft
- F. Enkelt skorstensrør (kan også udføres med dobbeltrør)

Minimumskrav til skorstenens dimensioner	Indvendig diameter på røgkanal 80 mm	Indvendig diameter på røgkanal 100 mm
Min. lodret skorstenslængde	2.5 m	2.5 m
Maks. lodret skorstenslængde	7.0 m	10 m
	7.0 m	10 m
Maks. lodret skorstenslængde ved brug af to 90° bøjninger eller ét T-rør	5.0 m	8.0 m
Maks. antal 90° bøjninger	3	4
Maks. vandret længde	2.0 m	2.0 m
Min. stigning på røgkanalens vandrette del	5°	5°

Tabel 1: Oversigt over dimensioner for skorsten/røgkanal



Hvis der monteres mere end én bøjning/ét T-rør i skorstenen, skal den maksimale lodrette højde reduceres med 1 meter for hver(t) ekstra bøjning/T-rør, der monteres.

#### Eksempel:

I en skorsten med en indvendig diameter på 80 mm monteres ét T-rør og to 90° bøjninger. Skorstenen må således højst må være 5 meter høj, da en skorsten med ét T-rør i henhold til tabellen højst må være 7 meter. Da der er monteret to ekstra bøjninger, skal skorstenen være 2 meter lavere; dvs. 7 meter – 2 meter = 5 meter.

## 5. TILSLUTNINGSRØR TIL SKORSTEN PÅ OVN

Skorstenen skal tilsluttes det 80 mm rør, der sidder på ovnens bagside (se rør med cirkel om på figur 10). Røret skal tilsluttes, så der ikke kan forekomme udsivning af røg. Se krav til skorstenen og de nødvendige materialer i kapitel 4.

## 6. TILSLUTNING AF LEDNING TIL FORBRÆNDINGSLUFT



- Sørg altid for, at indtaget til frisk luft er i fuld overensstemmelse med den lokale lovgivning!
- Sørg for, at indtaget til frisk luft er dækket med (for eksempel) et gitter for at forhindre, at dyr kan komme ind.

Monter en slange eller tilsvarende ledning på 50 mm på indgangen for forbrændingsluft, som sidder på ovnens bagside, se figur 11. Den anden ende af slangen (eller tilsvarende ledning) skal suge frisk luft ind fra det fri. Se figur 9A til og med 9E.



Sørg for, at røret til forbrændingsluft altid har adgang til frisk luft udefra.

## 7. NØDVENDIG VENTILATION I RUMMET, NÅR OVNE ER I BRUG



Ovnen må ikke bruges, hvis der samtidig benyttes et udsugningssystem, varmluftopvarmning eller andre apparater, der har indflydelse på lufttrykket i rummet. Der skal slukkes for disse apparater.

Sørg for, at der er tilstrækkeligt med frisk luft i rummet. Der kræves 50 m<sup>3</sup> ekstra luft pr. time i forhold til det normale ventilationsbehov i rummet.

Ventilationsåbningerne skal være tæt på gulvfladen. Være omhyggelig, når du vælger placeringen. Ventilationsåbninger må ikke blokeres (hverken ind- eller udvendigt).

Sørg for, at der er et indtag til frisk luft til rummet med et tværsnit på mindst en fjerdedel af udledningsrørets tværsnit, dog minimum 100 cm<sup>2</sup>.

Hvis ovnen placeres i rum med mekanisk ventilation, gælder følgende retningslinjer:

Den mekaniske ventilations kapacitet [m <sup>3</sup> /t]	Ekstra påkrævet ventilation [cm <sup>2</sup> ]
<50	140
50 – 100	280
101 – 150	420

## 8. KRAV TIL OVNEENS PLACERING



Sørg for, at apparatet ikke installeres eller vedligeholdes, når den er tilsluttet strømforsyningen. Sørg for, apparatet altid er frakoblet strømforsyningen!

1. For at bestemme ovnens endelige placering skal det kontrolleres, om gulvet er tilstrækkelig stærkt til at bære ovnens vægt. Bemærk: Ovnens vægt er fordelt på fire justerbare ben. Forstærk om nødvendigt gulvet.
2. Juster benenes længde, så ovnen står vandret. Brug et vaterpas. Sørg for, at alle fire ben står med lige stor vægt på gulvet.
3. Når ovnen placeres, skal den i figur 12 anførte afstand mellem ovn og vægge eller andre forhindringer overholdes. Hvis væggene eller genstandene omkring ovnen er af brændbare materialer, skal det sikres, at disse end ikke ved ovnens højeste effekt bliver varmere end 60°. I tvivlstilfælde skal der monteres en ildfast beskyttelsesplade på væggene, og eventuelle genstande skal fjernes.
4. Ovnen er designet til fritstående installation og er ikke egnet til indbygning.
5. Det skal sikres, at risten, hvor den opvarmede luft blæses ud, ikke blokeres.
6. Det skal sikres, at indsugningsristen til returluft ikke blokeres.
7. Hvis gulvet er af brændbart materiale, skal ovnen placeres på en ildfast gulvplade. Denne plade skal på ovnens forside være 40 cm større end ovnens

- omkreds, og på ovnens sider og bagside skal den være 20 cm større.
8. Placer ovnen, så den er let tilgængelig for vedligeholdelse.

## 9. ELEKTRISK TILSLUTNING

Til denne ovn skal bruges en strømforsyning. Læs nedenstående oplysninger nøje igennem. Ovnens må først tilsluttes strøm, når alt øvrigt installationsarbejde er fuldført. Læs også kapitel 3 og afsnit 3.1 i brugervejledningen, før ovnen tilsluttes strøm.

1. Kontroller, at netspændingen svarer til tilslutningsspændingen på typeskiltet.
2. Brug kun en stikkontakt, der er forbundet til jord. Hvis der ikke forefindes en jordforbundet stikkontakt, skal en sådan installeres af en autoriseret elinstallatør.
3. Tilslut aldrig ovnen ved hjælp af en forlængerledning. Hvis der ikke forefindes en jordforbundet stikkontakt, skal en sådan installeres af en autoriseret elinstallatør.
4. Det skal sikres, at strømkablet ikke kan komme i berøring med ovnens varme dele.
5. Strømkablet medfølger løst og skal tilsluttes ovnen. Se figur 13.
6. Kontroller, at strømkablets stik er egnet til stikkontakten.
7. Kontroller, før stikket sættes i stikkontakten, at stikket og ledningen ikke er beskadiget.
8. Sørg for, at der er slukket for strømafbryderen på ovnens bagside.
9. Sørg for, at stikket er let tilgængeligt, så det er nemt og hurtigt at trække ud, hvis der skal udføres vedligeholdelse eller opstår en nødsituation.
10. Kablet må ikke fastklemmes.



Hvis strømkablet bliver beskadiget, må det kun udskiftes af leverandøren, en autoriseret person eller et autoriseret serviceværksted.

### 9.1 ELDIAGRAM

Figur 14:

1. Rumtemperaturføler
2. Temperaturføler for forbrændingsgasledning
3. Differenstrykafbryder for forbrændingsledning
4. Sikkerhedstermostat
5. Snekkedrev til piller Display
7. Tilslutningskabel til display Tændknap
9. Ventilatorrum
10. Røggasventilator
11. Indkoderkabel
12. Printkort

## 10. FØRSTE IBRUGTAGNING

Læs brugervejledningen grundigt igennem (især kapitel 3), før ovnen tages i brug.

## 11. PRODUKTARK

Leverandørens navn eller varemærke		Qlima	Qlima	Qlima
Model		Fiorina 74-2 S-Line	Fiorina 90-2 S-Line	Thelma 74 S-line
Energieffektivitetsklasse		A+	A+	A+
Ovntype		Træpiller	Træpiller	Træpiller
Direkte varmeeffekt (*)	kW	7,8	8,7	7,8
Indirekte varmeeffekt (*)	kW	0,0	0,0	0,0
Energieffektivitetsindekset		126	126	126
Strømforbrug	W	300 / 100	300 / 115	300 / 100
Tilslutningsspænding	V/Hz	230/~50	230/~50	230/~50
Brugbar energieffektivitet ved nominelt output / reduceret output (*)	%	90,2 / 91,3	89,5/91,3	90,2 / 91,3
Andre forholdsregler i forbindelse med montering, installation eller vedligeholdelse af lokal rumopvarmning		Se manual	Se manual	Se manual
CO-niveau ved 13 % O <sub>2</sub> nominel/nedsat kapacitet (*)	%	0,005/0,015	0,004/0,015	0,005/0,015
Emissioner ved lokal rumopvarmning ved nominel varmeydelse (13% O <sub>2</sub> )	mg/Nm <sup>3</sup>	12	12	12
Ved rum på op til (**)	m <sup>3</sup>	200	240	200
Diameter for udtag til udstødningsgas	mm	80	80	80
Røggastemperatur nominel/nedsat kapacitet	°C	135 / 84,4	145,9 / 84,4	135 / 84,4
Påkrævet skorstenstræk	Pa	10	12	10
Påkrævet skorstensspjæld		Muligvis (***)	Muligvis (***)	Muligvis (***)
Kan anvendes sammen med kombineret rør/skorsten		Nej	Nej	Nej
Brændselstype (****)		Ø 6 mm Din+/Önorm+/ EN+	Ø 6 mm Din+/Önorm+/ EN+	Ø 6 mm Din+/Önorm+/ EN+
Brændslets nom. længde/diameter	mm	30 / 06	30 / 06	30 / 06
Træpillebeholders kapacitet	kg	13	13	13
Automatisk kørsel (min. - maks.)	h	7-18	6,5 - 18	7-18
Indtag til primær luft		Ja	Ja	Ja
Blæser til recirkulation		Ja	Ja	Ja
Luftfilter		Nej	Nej	Nej
Nettovægt	kg	81	91	81

(\*) iht. EN14785:2006

(\*\*) vejledende – varierer fra land til land

(\*\*\*) skal fastsættes af en professionel autoriseret montør

(\*\*\*\*) Brug kun anbefalet brændstof

1. PRÓLOGO
2. ADVERTENCIAS DE SEGURIDAD
3. INSTRUCCIONES DE MONTAJE DE LAS PIEZAS ENTREGADAS
  - 3.1 Montaje de la pantalla (mientras no esté instalada de fábrica)
  - 3.2 Instalación del sensor de temperatura del ambiente
4. REQUISITOS MÍNIMOS DEL CONDUCTO DE HUMOS / CHIMENEAN
  - 4.1 Requisitos mínimos que tienen que cumplir las chimeneas
5. PUNTO DE CONEXIÓN ENTRE LA CHIMENEA Y LA ESTUFA
6. CONEXIONES DEL CONDUCTO DE AIRE DE COMBUSTIÓN
7. VENTILACIÓN NECESARIA DEL ESPACIO DURANTE EL FUNCIONAMIENTO DE LA ESTUFA
8. INSTALACIÓN DE LA ESTUFA
9. CONEXIONES ELÉCTRICAS
  - 9.1 Esquema eléctrico
110. PRIMERA PUESTA EN FUNCIONAMIENTO
11. FICHA DE PRODUCTO



Todas las imágenes a las que se hace referencia en estas instrucciones se encuentran al final del manual





## 1. PRÓLOGO:

Este manual de instalación es para que lo usen personas con suficientes conocimientos en el campo de la electrotécnica, industria mecánica y técnicas de combustión. Atención: una mala instalación de la estufa puede provocar daños físicos graves y/o perjuicios a la propiedad.

Los daños provocados por una mala instalación y/o el incumplimiento de los consejos en este manual no entran en la garantía. Ni el fabricante ni el distribuidor se responsabilizan de la interpretación de esta información ni aceptan la responsabilidad del uso que se haga de ella.

Debido a mejoras técnicas, se pueden modificar datos, especificaciones y parámetros sin previo aviso. Las especificaciones correctas se especifican en la placa del modelo.

La estufa la tiene que instalar un instalador reconocido por Qlima. Únicamente así el usuario final está seguro de que el instalador está lo suficientemente cualificado y capacitado.

La estufa solo funciona de forma segura si está conectada a una chimenea/salida de humos instalada de forma profesional y que funcione bien. La chimenea/salida de humos tiene que instalarse siempre según la normativa local y/o disposiciones del asegurador y/o las instrucciones en este manual. Las reglas más estrictas son las que prevalecen.

También en la instalación con una buena chimenea/salida de humos y con una canalización directa de aire fresco a la estufa, nunca se la puede considerar como un sistema de combustión independiente del espacio.

Las ilustraciones en este manual sirven únicamente a título informativo y pueden variar de la estufa que usted tenga.

## 2. NORMAS DE SEGURIDAD:



¡ATENCIÓN! Todas las ilustraciones en este manual y en el envoltorio sirven únicamente a título informativo y pueden ser algo diferente del aparato que haya adquirido. Únicamente el diseño es lo importante.



El incumplimiento de los requisitos incluidos en este manual puede provocar situaciones peligrosas y que se invalide la garantía.

Instale este aparato únicamente si cumple con la legislación, las disposiciones y normativa locales/nacionales. Esta estufa sirve para calentar espacios en viviendas y es únicamente apta para uso en interiores en salas de estar, cocinas y garajes en lugares secos en situaciones domésticas normales. No instale la estufa en dormitorios o cuartos de baño.

La instalación correcta de esta estufa es de suma importancia para el funcionamiento correcto del producto y para su seguridad personal. Para eso se aplican las siguientes indicaciones:

- Esta estufa la tiene que instalar un instalador de calefacción autorizado por Qlima, si no es así la garantía dejará de ser válida. Si las instrucciones de uso de este manual difieren de la legislación local y/o regional, se aplicarán las condiciones más estrictas. El fabricante y el distribuidor deniegan cualquier tipo de responsabilidad en el caso de una instalación que no cumpla con la legislación

y normativa local y/o en el caso de una incorrecta ventilación y aeración y/o un uso inadecuado.

- Solo se puede instalar la estufa en una habitación en la que la ubicación, la arquitectura y el uso, no impidan un funcionamiento seguro de la estufa.
- La siguiente explicación sobre las opciones referentes a la instalación de la chimenea y(o) el suministro de aire fresco es solo indicativa. Usted es responsable de asegurarse de que el conjunto esté (instalado) de acuerdo con las normas y(o) regulaciones nacionales y(o) locales. También debe seguir las regulaciones de su compañía de seguros y(o) las regulaciones de su proveedor de chimeneas. Se aplican las normas y regulaciones más estrictas. Se requiere un instalador certificado para evitar errores en la instalación y garantizar el correcto funcionamiento del sistema. Los fallos, daños y reclamaciones de la garantía que surjan del hecho de no haber utilizado un instalador certificado no están cubiertos por la garantía.

Si tiene algún problema con su estufa, o si le cuesta trabajo leer este manual o no lo comprende (totalmente), póngase siempre en contacto directamente con su distribuidor o instalador.

- Para la combustión de pellets hace falta oxígeno, es decir aire.



Procure que los conductos del aire de combustión siempre puedan absorber aire del exterior.

- No cubra nunca las entradas y salidas de aire y compruebe con regularidad que la entrada no esté obstruida por la suciedad.
- Transporte la estufa con el equipo adecuado. Si no se usa el equipo adecuado, puede provocar daños personales y/o perjuicios a la estufa.
- No coloque un objeto inflamable y/o materiales a 200 mm de los laterales y 200 mm de la parte posterior de la estufa o 800 mm de la parte delantera de la estufa.
- La estufa se diseñó para instalarse independientemente y no es apta para incrustarse en la pared. Mantenga una distancia de 200 mm entre los muros y los laterales, parte de atrás de la estufa.
- Cuando está en funcionamiento, la estufa se puede calentar mucho. NUNCA deje a niños solos y sin supervisión cerca de la estufa. Vigile a los niños y evite que jueguen con la estufa.
- Esta estufa no es apta para que la usen personas (entre las que se incluyen a los niños) con capacidades físicas, sensoriales o mentales limitadas o sin suficiente experiencia y conocimiento, a no ser que estén bajo la supervisión o hayan recibido instrucciones sobre el uso del aparato de una persona que sea responsable de su seguridad. No deje a las personas arriba mencionadas sin supervisión cerca del embalaje. Hay riesgo de asfixia con el material de embalaje.
- Los niños menores de 3 años deben mantenerse alejados del dispositivo, excepto si tienen supervisión permanente.
- Los niños de 3 a 8 años solo podrán encender o apagar el electrodoméstico siempre y

cuando este haya sido colocado o instalado en su posición de funcionamiento normal prevista y que cuenten con supervisión o con las instrucciones relativas al uso seguro del electrodoméstico y que entiendan los riesgos involucrados.

- Los niños de 3 a 8 años no deberán enchufar, regular, ni limpiar el electrodoméstico o llevar a cabo ninguna tarea de mantenimiento.
- Cuando está en funcionamiento, la estufa se puede calentar mucho. Cuando esté manejando la estufa, utilice protecciones personales adecuadas y resistentes al calor como guantes resistentes al calor.
- Durante la instalación y el mantenimiento de la estufa, utilice siempre las protecciones personales necesarias, como gafas de seguridad, guantes, etc.
- Tenga cuidado al (re)llenar el embudo con pellets si la estufa está (todavía) caliente. Procure que la bolsa con pellets no esté en un sitio en el que se pueda prender fuego.
- Tenga cuidado con la ropa inflamable; puede prenderse fuego si se acerca demasiado a la estufa.
- No utilice sustancias inflamables en el mismo espacio donde esté la estufa en funcionamiento. Evite los riesgos; retire sustancias inflamables y otros materiales inflamables de la habitación.
- La estufa pesa bastante; la resistencia del suelo la debe revisar un experto autorizado.
- Utilice únicamente pellets de madera seca y de buena calidad sin restos de cola, resina o aditivos. Diámetro 6 mm. largo máximo 30 mm.

- No utilice otro combustible que no sean los pellets de madera. No se permite utilizar otros combustibles como por ejemplo restos de madera que tengan cola y/o disolventes, cualquier residuo de madera - cartón - carburante líquido - alcohol, petróleo - gasolina, residuos o basura, etc.
- Un combustible de mala calidad, mojado, impregnado o pintado provoca la formación de condensación y/o óxido en la chimenea o en la estufa. Esto reduce el rendimiento y puede provocar una situación peligrosa.
- Limpie y desholline la chimenea con regularidad según la legislación y normativa local y/o como lo estipule su seguro. Si no hubiera una normativa o legislación local o así lo estipule el seguro: deje que un profesional autorizado revise y mantenga al menos dos veces al año (la primera vez al principio de la temporada) todo su sistema de estufa, chimenea incluida. Cuando se use la estufa intensivamente, habría que limpiar todo el sistema, chimenea incluida con más frecuencia.
- No use la estufa como barbacoa.



Conecte una sola estufa por canal de humo. Si se conectan más estufas en el mismo canal de humo se pueden crear situaciones peligrosas.

Esta estufa también necesita una conexión eléctrica. Léase bien los siguientes comentarios y advertencias:

- No utilice un cable de alimentación estropeado.
- Únicamente un distribuidor o una persona

o punto de servicio capacitada puede sustituir un cable de corriente estropeado.

- Procure que el cable no se quede atrapado y no lo pliegue.
- Procure que el cable de alimentación no roce ninguna pieza caliente de la estufa.
- No conecte NUNCA el aparato con un alargador. Si no hubiera un contacto de tierra apropiado, tiene que solicitar a un electricista reconocido que se lo instale.
- Compruebe la tensión de la corriente. Este aparato es únicamente apto para enchufes de tierra con una tensión de 230 voltios /~50 Hz.



El aparato TIENE que contar siempre con una conexión de tierra. Si el enchufe no es de tierra, NO puede conectar el aparato.

- El enchufe tiene que ser de fácil acceso cuando el aparato esté conectado.
- No coloque el aparato debajo del enchufe de pared.

Antes de enchufar el aparato, compruebe que:

- La tensión de conexión coincide con el valor de la placa del modelo.
- El enchufe y la alimentación son los aptos para el aparato.
- Que la clavija del cable entra bien en el enchufe.



Consulte con un experto que controle la instalación eléctrica si sospecha de que hay algo que no va bien.

- No cubra nunca las entradas y salidas de aire.

- No introduzca ningún objeto en las aperturas del aparato.
- No deje que el aparato entre en contacto con el agua. No rocíe el aparato con agua y no lo sumerja en un líquido, esto puede provocar un cortocircuito.
- Desenchufe el aparato antes de limpiarlo o antes de sustituir una pieza o todo el aparato.
- Desenchufe la estufa antes de realizar cualquier tarea de mantenimiento.
- Desenchufe el aparato si no está en uso.
- No se permite realizar ninguna modificación en el aparato. Esto puede provocar situaciones peligrosas. Además esto invalidaría la garantía.
- Guarde bien el manual de instalación y uso.
- En caso de emergencia, siga las instrucciones del equipo de bomberos.

### 3. INSTRUCCIONES DE MONTAJE DE LAS PIEZAS ENTREGADAS

#### 3.1 MONTAJE DE LA PANTALLA (EN EL CASO DE QUE NO ESTÉ INSTALADA)



Únicamente para modelos con laterales de cerámica: Coloque los laterales de cerámica antes de montar la pantalla.

1. Retire la placa superior de la estufa, que no está fijado al bastidor.
2. Suelte las dos tuercas que están montadas en la parte posterior de la estufa (ver ilustración 1), para que quepan las dos ranuras de la placa de montaje de la pantalla entre las dos tuercas.
3. Presione las dos anillas montadas de las tuercas sueltas, contra las paredes de la estufa.
4. Coloque la placa de la pantalla deslizándola por las ranuras entre la cabeza de la tuerca y la anilla (ver ilustración 2).
5. Ajuste ambas tuercas para que la placa de pantalla quede bien fijada. (Ver ilustración 3)
6. Compruebe que el cable plano se pueda mover sin obstáculos detrás de la placa de pantalla.
7. Retire el material de protección de detrás del cable plano (ver ilustración 4).
8. Deslice el cable plano en la ranura de protección (ver ilustración 5).



### 3.2 INSTALACIÓN DEL SENSOR DE TEMPERATURA DE AMBIENTE

El sensor de temperatura de ambiente se encuentra en la parte trasera de la estufa. Desenrolle el cable del sensor para que el extremo del sensor se encuentre a 5 cm del suelo (ver ilustración 6). Procure que el sensor no roce ninguna parte caliente de la estufa.

## 4. REQUISITOS MÍNIMOS DEL CONDUCTO DE HUMOS / CHIMENEA

La chimenea / conducto de humos es una pieza muy importante de la instalación. En este apartado se tratarán los requisitos mínimos que tienen que cumplir la chimenea/conducto de humos de la estufa de pellets para garantizar un buen funcionamiento del aparato.



En todo momento hay que respetar las leyes, normas y estipulaciones locales /nacionales. Si las instrucciones de uso de este manual de instalación difieren de la legislación local / regional y/o nacional, se aplicarán las condiciones de esta última.

El fabricante y el distribuidor deniegan cualquier tipo de responsabilidad si:

- La instalación no cumple con la legislación nacional / local.
- Si no hubiera una legislación nacional / local al respecto, no se cumplieran los requisitos mínimos de la instalación tal y como se estipulan en este manual.

### 4.1 REQUISITOS MÍNIMOS QUE TIENEN QUE CUMPLIR LAS CHIMENEAS

1. Solo se puede conectar un aparato a la chimenea. No está permitido conectar varios aparatos a una sola chimenea. Nunca conecte dos estufas a una sola chimenea. (Ver ilustración 7)
2. Cuando instale la chimenea utilice únicamente materiales de instalación aprobados. La chimenea de la estufa de pellets tiene que ser resistente al fuego (450°C como mínimo). Consulte las leyes, estipulaciones, disposiciones y normas locales / nacionales para ver los requisitos de los materiales de instalación para chimeneas.
3. La chimenea y su salida tienen que colocarse a suficiente distancia de materiales combustibles e inflamables. Consulte las leyes, estipulaciones, disposiciones y normas locales / nacionales para ver los requisitos de instalación.
4. Hay que conectar la estufa a una chimenea con un diámetro igual en tamaño a las especificaciones indicadas en la tabla 1 de este manual de instalaciones. Se permite colocar una chimenea de gran diámetro hasta un máximo de 150 mm, siempre que cumpla con el tiro que se indica para la chimenea.
5. Para colocar una válvula solenoide en el conducto de la chimenea, consulte las leyes, disposiciones, estipulaciones y normas locales / nacionales para ver si esto está permitido.

6. No se puede tener / instalar ningún cableado eléctrico por la chimenea o cerca.
7. La chimenea tiene que ser hermética a los humos.
8. Hay que instalar la chimenea verticalmente y de tal forma que no pueda haber un bloqueo de los gases del humo. Si una parte de la chimenea hubiera que instalarla horizontalmente, esta parte horizontal puede tener 2 m como máximo y tiene que tener una inclinación en la dirección de salida de los gases de humo de 5° como mínimo. Consultar tabla 1.
9. Para ver un listado del número de codos y piezas en T, la altura de la chimenea y el diámetro interior de los conductos a utilizar para el canal del humo, consulte tabla 1.
10. Se recomienda instalar una pieza en T con una trampilla de inspección en la parte inferior justo en el canal de conexión de la estufa. Si se monta una pieza horizontal al canal de conexión, se recomienda instalar una pieza en T con una trampilla de inspección en la parte inferior justo después de esta pieza horizontal. Cualquier posible humedad y sustancias sólidas se recogen en esta pieza en T y se pueden retirar a través de la trampilla de inspección. La trampilla de inspección tiene que ser hermética al humo y al agua.
11. La boca de salida de la chimenea tiene que contar con un caballete de chimenea aprobado.
12. La chimenea y la estufa tienen que ser de fácil acceso para su inspección y limpieza.
13. La estufa no puede servir de apoyo a la chimenea / canal de humos.
14. Si se usa un conducto para humos / chimenea ya existente, deje que lo limpie una empresa deshollinadora reconocida antes de instalar la estufa. El óxido y restos de combustión pueden reducir el paso de un conducto de humos / chimenea ya existente con lo que la estufa no funcionará bien. La acumulación de óxido y otras impurezas pueden prender llama y provocar situaciones peligrosas. Si un conducto de humos / chimenea tiene un diámetro de más de 150 mm, se tiene que modificar y hacer apto para una estufa de pellets colocando un tubo por la chimenea ya existente.



Deje que una empresa especializada en chimeneas compruebe la chimenea existente para saber si es apta para combustibles sólidos como pellets.

15. El tiro de la chimenea tiene que ser de unos 11Pa (con un margen de 1Pa). Este tiro se tiene que medir cuando la chimenea esté caliente. Si no tiene suficiente tiro se pueden crear situaciones peligrosas porque expulsaría gases de humo en la habitación.

16. No coloque nunca un ventilador para humos dentro o cerca del conducto de humos / chimenea. La estufa ya cuenta con un ventilador de humos. El colocar un ventilador de humos extra en o cerca del canal puede afectar negativamente el buen funcionamiento de la estufa.
17. Una chimenea o una parte de ella que hubiera que montar fuera de la casa tiene que contar con una doble pared. Ver ilustración 8. En interiores se puede usar un tubo de una sola pared.

Ilustración 8:

- A. Pieza vertical de la chimenea
- B. Entrada de aire
- C. Barra de conexión Pieza en T
- D. Conducto de una sola pared
- E. Conducto de doble pared
- F. Pieza horizontal de la chimenea.1

18. Para ver los ejemplos de instalación de una estufa de pellet, consultar ilustraciones 9A a 9E.

Ilustración 9A:

- A. Campana de tiro
- B. Abrazadera de pared
- C. Anilla de conexión para conducto de chimenea
- D. Conducto de doble pared para estufa
- E. Conducto para muro de doble pared y aislado
- F. Pieza en T con tapa de cierre
- G. Tapa de cierre
- H. Conducto de aspiración de aire de combustión
- I. Conducto de una sola pared para chimenea (también en versión doble pared)
- J. Conducto de doble pared para chimenea (también en versión una sola pared)

Ilustración 9B

- A. Campana de tiro
- B. Anilla de sujeción antitormentas
- C. Placa de soporte para tejado
- D. Placa de soporte en planta
- E. Anilla de conexión para conducto de chimenea
- F. Conducto para muro de doble pared y aislado
- G. Placa de soporte en planta
- H. Placa de separación de fuegos
- I. Conducto aislado de doble pared para chimenea (hasta el techo también se puede hacer de una sola pared)
- J. Pieza en T con tapa
- K. Conducto de aspiración de aire de combustión

Ilustración 9C:

- A. Campana de tiro
- B. Anilla de sujeción antitormentas
- C. Placa de soporte para tejado
- D. Placa de soporte en planta
- E. Anilla de conexión para conducto de chimenea
- F. Conducto de chimenea concéntrico
- G. Placa de soporte en planta
- H. Placa de separación de fuegos
- I. Conducto de chimenea concéntrico
- J. Pieza concéntrica en T con tapa
- K. Conducto de aspiración de aire de combustión. El aire de combustión se aspira a través del conducto concéntrico.

Ilustración 9D:

- A. Campana de tiro
- B. Placa de estrechamiento de la chimenea existente
- C. Tubo de chimenea para reducir el diámetro de la chimenea existente
- D. Pieza de conexión
- E. Placa de separación de fuegos
- F. Anilla de conexión para conducto de chimenea
- G. Conducto aislado de doble pared para chimenea (hasta la conexión de la chimenea también se puede hacer de una sola pared)
- H. Pieza en T con tapa
- I. Conducto de aspiración de aire de combustión

Ilustración 9E:

- A. Conducto para muro de doble pared y aislado
- B. Campana de tiro horizontal
- C. Roseta
- D. Pieza en T con tapa de cierre
- E. Conducto de aspiración de aire de combustión
- F. Conducto de una sola pared para chimenea (también en versión doble pared)

<b>Requisitos mínimos para las medidas de la chimenea</b>	<b>Diámetro interior del conducto de humos 80 mm</b>	<b>Diámetro interior del conducto de humos 100 mm</b>
Largo mínimo de la chimenea vertical	2.5 m	2.5 m
Largo mínimo de la chimenea horizontal	7.0 m	10 m
Largo mínimo de la chimenea horizontal si hay una pieza en T o un codo	7.0 m	10 m
Largo mínimo de la chimenea horizontal si hay dos codos rectos (90°) y una pieza en T	5.0 m	8.0 m
Número máximo de codos rectos (90°)	3	4
Largo máximo horizontal	2.0 m	2.0 m
Inclinación mínima del conducto de humos horizontal	5°	5°

Tabla 1: Listado de medidas de la chimenea / el conducto de humos.



Si se montara más de 1 codo / 1 pieza en T en la chimenea, habría que acortar por cada codo / pieza en T la altura vertical máxima.

#### **Ejemplo:**

En una chimenea con un diámetro interno de 80 mm hay una pieza en T y dos codos de 90°. Esto significa que la chimenea puede tener una altura máxima de 5 metros partiendo de que en la tabla el conducto de chimenea con una pieza en T puede tener una altura máxima de 7 metros. Se le añaden dos codos extra con lo que la chimenea tiene que acortarse 2 metros, lo que implica 7 metros - 2 metros = 5 metros.

## **5. PUNTO DE CONEXIÓN ENTRE LA CHIMENEA Y LA ESTUFA**

Se tiene que conectar la chimenea al conducto de 80 mm, que se encuentra en la parte posterior de la estufa (ver el conducto marcado con un círculo en la ilustración 10). Procure conectar el conducto de tal forma que no haya fugas de humo. Para consultar los requisitos de la chimenea y los materiales a usar, mire el apartado 4.

## **6. CONEXIONES DEL CONDUCTO DE AIRE DE COMBUSTIÓN**



- Procure que el montaje de la entrada de aire fresco se realiza siempre de acuerdo con la normativa local.
- Procure que la entrada de aire fresco para su combustión esté cubierta con una rejilla (por ejemplo) para evitar que entren animales.

Conecte una manga, o conducto similar, de 50 mm a la entrada del aire de com-<sup>E</sup>

bustión que se encuentra en la parte posterior de la estufa, ver ilustración 11. El otro extremo de esta manga o conducto similar tiene que aspirar aire limpio del exterior. Ver ilustración 8 y de 9A a 9E.



Procure que los conductos del aire de combustión siempre puedan absorber aire del exterior.

## 7. VENTILACIÓN NECESARIA DEL ESPACIO DURANTE EL FUNCIONAMIENTO DE LA ESTUFA



La estufa no se puede usar si se utiliza un sistema de aspiración de aire, calefacción por aire caliente o cualquier otro aparato que pueda influir en la presión de aire en el espacio. Hay que apagar todos estos aparatos.

Procure que entre suficiente aire libre en la habitación. Además de las necesidades de ventilación normales para una habitación, hacen falta 50 m<sup>3</sup> de aire extra.

Las aperturas de ventilación se tienen que encontrar cerca del suelo. Elija con cuidado los sitios donde va a realizar las aperturas. Las aperturas de ventilación no se pueden bloquear (ni por dentro ni por fuera).

Procure que haya en la habitación una entrada de aire fresco con un diámetro de al menos un cuarto del diámetro de la salida de aire con un mínimo de 100 cm<sup>2</sup>.

En el caso de estufas instaladas en espacios con ventilación mecánica hay que seguir las siguientes normas:

Capacidad de la ventilación mecánica [m <sup>3</sup> /h]	Diámetro de ventilación extra necesario [cm <sup>2</sup> ]
<50	140
50 – 100	280
101 – 150	420

## 8. INSTALACIÓN DE LA ESTUFA



Nunca instale o realice tareas de mantenimiento cuando este enchufada. Procure que la estufa siempre esté desenchufada.

1. Compruebe que el suelo sea lo suficientemente resistente para soportar el peso de la estufa antes de colocar en su lugar definitivo. Atención: el peso de la estufa se reparte entre cuatro patas de acero. Si hiciera falta, refuerce el suelo.
2. Regule la altura de las patas de acero para colocar la estufa en horizontal. Utilice un nivel. Procure que las cuatro patas toquen el suelo con la misma fuerza.
3. Cuando se coloque la estufa, hay que tener en cuenta que se deje un espacio libre entre la estufa y las paredes u otros obstáculos tal y como se indica en la ilustración 12. Si los muros y objetos alrededor de la estufa tienen materiales combustibles, procure que no se calienten más de 60°C, cuando la

estufa esté a la máxima potencia. En el caso de duda, coloque una placa de protección en los muros o desplace los objetos.

4. La estufa se diseñó para instalarse independientemente y no es apta para incrustarse en la pared.
5. Procure que la rejilla por donde sale el aire calentado no esté bloqueada.
6. Procure que la rejilla de aspiración del aire de retorno no esté bloqueada.
7. Si el suelo es de material combustible, hay que colocar la estufa en una placa de suelo ignífuga. Esta placa tiene que sobrepasar el contorno de la estufa, 40 cm en la parte delantera y 20 cm por los laterales y la parte posterior.
8. Coloque la estufa de tal manera que se pueda acceder fácilmente para realizar tareas de mantenimiento.

## 9. CONEXIONES ELÉCTRICAS

Esta estufa necesita una conexión eléctrica. Lea bien las siguientes observaciones. La estufa no se puede conectar a la corriente hasta que no se hayan completado todas las otras tareas de instalación. Lea también, antes de conectar la estufa a la corriente, los apartados 3 y 3.1 del manual de usuario.

1. Compruebe que la corriente de la red coincide con la corriente de conexión en la placa del modelo.
2. Utilice únicamente un enchufe con toma de tierra. Si no hubiera un contacto de tierra apropiado, tiene que solicitar a un electricista reconocido que se lo instale.
3. No utilice nunca un alargador para enchufar el aparato. Si no hubiera un enchufe con toma de tierra apropiado, tiene que solicitar a un electricista reconocido que se lo instale.
4. Procure que el cable de alimentación no roce ninguna pieza caliente de la estufa.
5. El cable de alimentación se entrega por separado, una parte hay que conectarlo a la estufa, ver ilustración 13.
6. Compruebe que la clavija del cable de alimentación es apto para el enchufe de pared.
7. Compruebe, antes de enchufarla, que la clavija y el cable de conexión no estén dañados.
8. Procure que el interruptor de corriente en la parte posterior de la estufa esté apagado.
9. Procure que la clavija esté accesible para que se pueda desenchufar fácilmente en el caso de tareas de mantenimiento o en una situación de emergencia.
10. Procure que el cable no se quede atrapado.



Únicamente un distribuidor o una persona o punto de servicio capacitada puede sustituir un cable de corriente estropeado.

### 9.1 ESQUEMA ELÉCTRIC

Ilustración 14:

1. Sensor de temperatura ambiente

2. Sensor de temperatura del conducto de gas de combustión
3. Interruptor de diferencia de presión del conducto de combustión
4. Termostato de seguridad
5. Pellets helicoidales
6. Pantalla
7. Cable de conexión pantalla
8. Botón de encendido
9. Espacio de ventilación
10. Ventilador de extracción de humos
11. Cable codificador
12. Placa electrónica

## **10. PRIMERA PUESTA EN MARCHA**

Antes de poner la estufa a funcionar por primera vez, lea atentamente el manual de uso (especialmente el apartado 3).



## 11. FICHA DE PRODUCTO

Proveedor o marca		Qlima	Qlima	Qlima
Modelo		Fiorina 74-2 S-Line	Fiorina 90-2 S-Line	Thelma 74 S-line
Clase de eficiencia energética		A+	A+	A+
Modelo estufa		Pellets de madera	Pellets de madera	Pellets de madera
Potencia térmica directa (*)	kW	7,8	8,7	7,8
Energía térmica indirecta	kW	0,0	0,0	0,0
Índice de eficiencia energética		126	126	126
Consumo eléctrico (encendido / operación normal)	W	300 / 100	300 / 115	300 / 100
Tensión	V/Hz	230/~50	230/~50	230/~50
Eficiencia útil a capacidad nominal / capacidad reducida (*)	%	90,2 / 91,3	89,5 / 91,3	90,2 / 91,3
Otras precauciones relacionadas con el montaje, instalación o mantenimiento de la calefacción local.		Consulta el manual	Consulta el manual	Consulta el manual
Proporción de CO con 13% de O <sub>2</sub> capacidad nominal / reducida (*)	%	0,005/0,015	0,004/0,015	0,005/0,015
Emisiones resultantes de la calefacción de espacios a potencia calorífica nominal (13% O <sub>2</sub> )	mg/Nm <sup>3</sup>	12	12	12
Para espacios de hasta** m <sup>3</sup>	m <sup>3</sup>	200	240	200
Diámetro de salida del humo	mm	80	80	80
Temperatura de los gases de humo con capacidad nominal / reducida	°C	135/84,4	145,9/84,4	135/84,4
Tiro necesario de la chimenea	Pa	10	12	10
Válvula solenoide necesaria para chimenea		Posiblemente ***	Posiblemente ***	Posiblemente ***
Se puede aplicar en una combinación de chimenea con un conducto de humo		No	No	No
Tipo de carburante (****)		Ø 6 mm Din+/Önorm+/EN+	Ø 6 mm Din+/Önorm+/EN+	Ø 6 mm Din+/Önorm+/EN+
Largo nominal / diámetro del combustible	mm	30 / 06	30 / 06	30 / 06
Contenido del embudo de pellets	kg	13	13	13
Autonomía (min-máx)	h	7-18	6,5 - 18	7-18
Disco principal de ventilación		Sí	Sí	Sí
Ventilador de recirculación		Sí	Sí	Sí
Filtro de aire		No	No	No
Peso neto	kg	81	91	81

(\*) Según EN14785:2006

(\*\*) a título indicativo, diferencias por país/región

(\*\*\*) A determinar por un instalador profesional autorizado.

(\*\*\*\*) Use solo el combustible recomendado

1. ΕΙΣΑΓΩΓΗ
2. ΟΔΗΓΙΕΣ ΑΣΦΑΛΕΙΑΣ
3. ΟΔΗΓΙΕΣ ΣΥΝΑΡΜΟΛΟΓΗΣΗΣ ΤΩΝ ΠΑΡΕΧΟΜΕΝΩΝ ΕΞΑΡΤΗΜΑΤΩΝ
  - 3.1 Συναρμολόγηση οθόνης (εάν δεν είναι ήδη εγκατεστημένη)
  - 3.2 Τοποθέτηση ανιχνευτή της θερμοκρασίας περιβάλλοντος
4. ΕΛΑΧΙΣΤΕΣ ΑΠΑΙΤΗΣΕΙΣ ΚΑΠΝΑΓΩΓΟΥ
  - 4.1 Ελάχιστες απαιτήσεις τις οποίες πρέπει να ικανοποιεί ο καπναγωγός
5. ΑΓΩΓΟΣ ΣΥΝΔΕΣΗΣ
6. ΓΕΝΙΚΟ ΔΙΑΓΡΑΜΜΑ ΕΓΚΑΤΑΣΤΑΣΗΣ
7. ΕΙΣΟΔΟΣ ΦΡΕΣΚΟΥ ΑΕΡΑ
8. ΤΟΠΟΘΕΤΗΣΗ ΣΟΜΠΑΣ
9. ΗΛΕΚΤΡΙΚΗ ΣΥΝΔΕΣΗ
  - 9.1 Διάγραμμα καλωδίωσης
10. ΑΡΧΙΚΗ ΛΕΙΤΟΥΡΓΙΑ
11. ΦΥΛΛΟ ΠΡΟΪΟΝΤΟΣ



Οι αναφορές αυτού του εγχειριδίου με αυτό το λογότυπο αφορούν μόνο τη Γαλλία.



Όλες οι απεικονίσεις στις οποίες γίνεται αναφορά μέσα σε αυτό το εγχειρίδιο βρίσκονται στο τέλος του εγχειριδίου.



## 1. ΕΙΣΑΓΩΓΗ:



Σας προτείνουμε η εγκατάσταση της συσκευής αυτής να γίνει από έναν έμπειρο τεχνικό συνεργάτη της Qlima και/ή με πιστοποίηση Qualibois ή παρόμοια. Εάν επιθυμείτε παρ' όλα αυτά να κάνετε την εγκατάσταση μόνοι σας, σας προσκαλούμε να διαβάσετε εξονυχιστικά τις υποδείξεις αυτού του εγχειριδίου και ειδικότερα τις συνέπειες που μια κακή εγκατάσταση μπορεί να έχει.

Αυτό το εγχειρίδιο εγκατάστασης έχει δημιουργηθεί για εγκατάσταση από έναν άνθρωπο που έχει καλή γνώση των τομέων της θερμότητας, της μηχανικής, της ηλεκτρικής και μηχανικής καμινάδας. Σημειώστε ότι μια λανθασμένη και/ή ακατάλληλη εγκατάσταση της σόμπας μπορεί να προκαλέσει βλάβες στο σώμα και/ή στα υλικούς πόρους. Οι βλάβες που θα προκληθούν από μια λανθασμένη/ακατάλληλη εγκατάσταση και/ή από τη μη τήρηση των συστάσεων του συγκεκριμένου εγχειριδίου δεν καλύπτονται από την εγγύηση. Ούτε ο κατασκευαστής ούτε ο διανομέας είναι υπεύθυνοι για την ερμηνεία των πληροφοριών αυτών και δεν αναλαμβάνουν την ευθύνη σχετικά με τη χρήση τους.

Οι πληροφορίες, οι προδιαγραφές και οι παράμετροι μπορεί να αλλάξουν χωρίς προηγούμενη ειδοποίηση για λόγους τεχνικών βελτιώσεων. Οι ακριβείς προδιαγραφές αναγράφονται πάνω στην περιγραφή της ετικέτας.

Η σόμπα δεν μπορεί να λειτουργήσει με ασφάλεια παρά μόνο αν είναι συνδεδεμένη με έναν καπναγωγό ελεγμένο/ εγκατεστημένο από έναν επαγγελματία και αν έχει καλή κατάσταση λειτουργίας. Το σύστημα του καπναγωγού πρέπει πάντα να είναι εγκατεστημένο σύμφωνα με τους ισχύοντες κανονισμούς και τη γενικά αποδεκτή κατάσταση όπως περιγράφεται στα DTU 24-1 και 24-2 και/ή στους κανονισμούς της ασφαλιστικής εταιρείας και/ή στις οδηγίες του παρόντος εγχειριδίου και είναι αυστηρή απαίτηση.

Ακόμα κι αν είναι εγκατεστημένη με ένα ικανοποιητικό σύστημα καπναγωγού και με μία είσοδο φρέσκου αέρα άμεσα συνδεδεμένου με τη σόμπα, η σόμπα δεν πρέπει ποτέ να θεωρείται ως ένα σύστημα καύσης ανεξάρτητο του δωματίου.

## 2. ΟΔΗΓΙΕΣ ΑΣΦΑΛΕΙΑΣ



**ΠΡΟΣΟΧΗ!** Όλες οι εικόνες του εγχειριδίου αυτού και της συσκευασίας δεν είναι συμβατές, έχουν μόνο απεικονιστική λειτουργία. Η συσκευή σας μπορεί να είναι διαφορετική από αυτή των απεικονίσεων.



Η μη τήρηση των οδηγιών όπως αναφέρονται σε αυτό το εγχειρίδιο μπορεί να προκαλέσει επικίνδυνες καταστάσεις και ακυρώνει την εφαρμογή της εγγύησης.

Αυτή η σόμπα έχει προβλεφθεί για τη θέρμανση των δωματίων μέσα στα κατοικήσιμα σπίτια υπό κανονικές οικιακές συνθήκες, για το εσωτερικό μέσα σε ένα σαλόνι, μια κουζίνα και/ή ένα γκαράζ, υπό την προϋπόθεση ότι είναι μέρη ξηρά. Μην εγκαταστήσετε τη σόμπα κυρίως μέσα στα υπνοδωμάτια ή στα μπάνια.

Για να είναι αποδοτική η συσκευή σας και για να εγγυηθούμε την ασφάλειά σας, είναι πολύ σημαντικό η σόμπα σας να εγκατασταθεί σωστά. Για αυτό:



- Η σόμπα αυτή πρέπει να εγκαθίσταται από έναν έμπειρο τεχνικό συνεργάτη της Qlima και/ή με πιστοποίηση Qualibois ή παρόμοια για θέρμανση και μηχανική κλίματος. Η εγγύηση αποδίδεται μόνο στις ακόλουθες περιπτώσεις:

1. Η εγκατάσταση της συσκευής έγινε από επαγγελματία όπως αναφέρεται παραπάνω.

2. Η εγκατάσταση πραγματοποιήθηκε σύμφωνα με το DTU 24-1.

Σε περίπτωση ανάγκης μεσολάβησης για έλεγχο μετά την πώληση της συσκευής σας, θα πραγματοποιηθεί έλεγχος του συνόλου της εγκατάστασης, της χρήσης και των ρυθμίσεων.

Οι οδηγίες χρήσης του εγχειριδίου αυτού μπορεί να ποικίλουν ανάλογα με τον τοπικό και/ή περιφερειακό κανονισμό. Σε αυτή την περίπτωση, εφαρμόζεται ο πιο αυστηρός κανονισμός. Ο κατασκευαστής και ο διανομέας απορρίπτουν κάθε ευθύνη εάν η εγκατάσταση της συσκευής δεν είναι σύμφωνη με τους νόμους και τις τοπικές ρυθμίσεις και/ή σε περίπτωση λανθασμένου αερισμού και/ή ακατάλληλης χρήσης της συσκευής.

- Η σόμπα πρέπει να εγκαθίσταται σε ένα μέρος όπου ο σχεδιασμός του κτιρίου και η χρήση του δωματίου δεν εμποδίζει σε καμία περίπτωση την ασφάλεια χρήσης.
- Η ακόλουθη επεξήγηση των επιλογών σχετικά με την εγκατάσταση καμινάδας ή / και την παροχή καθαρού αέρα είναι ενδεικτική. Είστε υπεύθυνοι για να διασφαλίσετε ότι το σύνολο (εγκαθίσταται) σύμφωνα με τους εθνικούς ή / και τοπικούς κανόνες ή / και κανονισμούς. Πρέπει επίσης να ακολουθείτε τους κανονισμούς της ασφαλιστικής σας εταιρείας ή / και τους κανονισμούς του προμηθευτή της καμινάδας σας. Ισχύουν οι πιο αυστηροί κανόνες και κανονισμοί. Προκειμένου να αποφευχθούν σφάλματα στην εγκατάσταση και να διασφαλιστεί η σωστή λειτουργία

του συστήματος, απαιτείται ειδικός εγκαταστάτης. Βλάβες, ζημιές και αξιώσεις εγγύησης που απορρέουν από το γεγονός ότι δεν χρησιμοποιήθηκε εξειδικευμένος εγκαταστάτης δεν καλύπτονται από την εγγύηση.

Εάν συναντήσετε προβλήματα με τη σόμπα σας και εάν έχετε δυσκολίες με την κατανόηση του συγκεκριμένου εγχειριδίου επικοινωνείτε συστηματικά με την εταιρεία που αγοράσατε το προϊόν σας.



- Για την καύση του ξύλου απαιτείται οξυγόνο (επομένως αέρας).
  - Να φροντίζετε ο αγωγός εισόδου του αέρα της καύσης να μπορεί πάντα να αντλεί φρέσκο αέρα από το εξωτερικό περιβάλλον.
- 
- Μην καλύπτετε ποτέ τις εισόδους και τις εξόδους αέρα της συσκευής. Να ελέγχετε συχνά για απουσία βρομιάς μέσα στον αεραγωγό.
  - Χρησιμοποιήστε ένα σωστό εργαλείο για να μεταφέρετε τη σόμπα. Η μη τήρηση αυτής της σύστασης μπορεί να οδηγήσει σε τραυματισμό του σώματος και/ή σε βλάβη της σόμπας.
  - Μην τοποθετείτε κανένα αντικείμενο και/ή εύφλεκτα υλικά σε απόσταση μικρότερη από 200 mm από τα πλαϊνά και μικρότερη από 200 mm από το πίσω μέρος της σόμπας και μικρότερη από 800 mm από το μπροστινό μέρος της σόμπας.
  - Η σόμπα δεν έχει προβλεφτεί για να είναι

εντοιχισμένη. Κρατήστε έναν ελεύθερο χώρο 200 mm ανάμεσα στο πίσω μέρος/πλαϊνά της σόμπας και στους τοίχους.

- Η επιφάνεια της σόμπας ίσως είναι πολύ καυτή όταν είναι αναμμένη. Μην αφήνετε ΠΟΤΕ τα παιδιά μόνα στο δωμάτιο με τη σόμπα. Επιβλέψτε τα παιδιά και διασφαλίστε ότι δεν παίζουν με τη σόμπα.
- Η σόμπα αυτή δεν πρέπει να χρησιμοποιείται από παιδιά, ούτε από άτομα με κινητικά προβλήματα, άτομα με περιορισμένες αισθητήριες και πνευματικές ικανότητες, ούτε από άτομα χωρίς εμπειρία ή γνώση της συσκευής, εκτός εάν το άτομο που είναι υπεύθυνο για την ασφάλειά τους τους το εμπιστεύτηκε και τους εξήγησε τη λειτουργία της σόμπας. Μην αφήνετε ποτέ τα προαναφερθέντα άτομα κοντά στη συσκευασία χωρίς επίβλεψη. Τα υλικά της συσκευασίας παρουσιάζουν κίνδυνο πνιγμού.
- Τα παιδιά κάτω των 3 ετών πρέπει να κρατούνται μακριά, εκτός εάν εποπτεύονται συνεχώς.
- Παιδιά από 3 ετών και κάτω των 8 ετών μπορούν να ενεργοποιήσουν / απενεργοποιήσουν τη συσκευή μόνο εάν έχει ρυθμιστεί στην προβλεπόμενη, κανονική θέση λειτουργίας και τα παιδιά επιβλέπονται ή έχουν ενημερωθεί για την ασφαλή χρήση της συσκευής και κατανοούν τους κινδύνους που ενέχονται.
- Παιδιά από 3 ετών και κάτω των 8 ετών δεν επιτρέπεται να συνδέουν, να ρυθμίσουν ή να καθαρίσουν τη συσκευή ή να εκτελέσουν συντήρηση χρηστών.
- Η επιφάνεια της σόμπας ίσως είναι πολύ καυτή όταν είναι αναμμένη. Χρησιμοποιήστε

προσωπικά μέσα προστασίας από τη θερμότητα, όπως ανθεκτικά γάντια προστασίας για τη ζέστη όταν χρησιμοποιείτε τη σόμπα. Μην καθαρίζετε ποτέ το τζάμι όταν είναι ακόμα ζεστό και να το καθαρίζετε μόνο χρησιμοποιώντας κατάλληλα προϊόντα.

- Κατά τη διάρκεια της εγκατάστασης και συντήρησης της σόμπας, να χρησιμοποιείτε πάντα τα μέσα προσωπικής προστασίας, όπως γυαλιά ασφαλείας, γάντια, κ.λπ...
- Να είστε προσεκτικοί όταν γεμίζετε τη χοάνη της σόμπας με πέλλετ όταν η σόμπα είναι (ακόμα) ζεστή. Διασφαλίστε ότι ο σάκος με τα πέλλετ δεν μπορεί να πιάσει φωτιά.
- Να είστε προσεκτικοί εάν τα ρούχα σας είναι εύφλεκτα, μπορεί να πιάσουν φωτιά εάν έρθουν σε επαφή με την εστία της σόμπας.
- Μην χρησιμοποιείτε ποτέ εύφλεκτα διαλυτικά στο δωμάτιο όπου η σόμπα είναι αναμμένη. Αποφύγετε τον κίνδυνο πυρκαγιάς αφαιρώντας από το δωμάτιο όλα τα εύφλεκτα διαλυτικά και τα καύσιμα υλικά.
- Η σόμπα είναι βαριά. Πριν την εγκατάσταση, ένας ειδικός πρέπει να ελέγξει την αντοχή σε βάρος του πατώματος σας.
- Χρησιμοποιήστε μόνο καλής ποιότητας πέλλετ ξύλου, απαλλαγμένο από κατάλοιπα κόλλας, ρετσίνι ή πρόσθετα. Διάμετρος 6 mm. Μήκος μέγ. 30 mm. Συστήνεται η χρήση πέλλετ πιστοποιημένου με NF ή DIN+.
- Μην χρησιμοποιείτε άλλα καύσιμα υλικά εκτός από τα προτεινόμενα πέλλετ. Όλα τα υπόλοιπα καύσιμα υλικά όπως τα ροκανίδια ξύλου με κόλλα και/ή διαλυτικά, γενικά κατάλοιπα ξύλου, χαρτόνι, υγρά καύσιμα, αλκοόλ, βενζίνη, πετρέλαιο, απόβλητα ή απορρίμματα, κ.λπ. απαγορεύονται. Η



ποιότητα του πέλλετ έχει άμεση επίδραση στην απόδοση και μακροβιότητα της συσκευής σας. Να είστε επίσης προσεκτικοί με το στοκ του πέλλετ που διαθέτετε ώστε να αποφεύγετε είτε την υπερβολική υγρασία είτε την υπερβολική ξηρασία.

- Η χρήση κακού καυσίμου, καυσίμου με υγρασία ή με βαφή μπορεί να προκαλέσει τη δημιουργία συμπύκνωσης και/ή αιθάλης μέσα στον καπναγωγό ή μέσα στην εστία της σόμπας. Αυτό μειώνει τις αποδόσεις της σόμπας και μπορεί να προκαλέσει επικίνδυνες καταστάσεις.
- Ξεπουριάστε και καθαρίστε συστηματικά τον καπναγωγό σύμφωνα με τον τοπικό κανονισμό και τις οδηγίες για την ασφάλειά σας. Εάν δεν υπάρχει κανονισμός και/ή οδηγίες ασφάλειας, διασφαλίστε ότι το σύστημα (στο οποίο συμπεριλαμβάνεται και ο καπναγωγός) θα περάσει από έλεγχο και συντήρηση από έναν έμπειρο επαγγελματία τουλάχιστον δύο φορές το χρόνο (την πρώτη φορά κατά την έναρξη της περιόδου θέρμανσης). Εάν χρησιμοποιείτε τη σόμπα με εντατικό ρυθμό, ο καθαρισμός του συστήματος (συμπεριλαμβανομένου και του καπναγωγού) πρέπει να είναι πιο συχνός.
- Μην χρησιμοποιείτε τη σόμπα σαν μπάρμπεκιου.



Απαγορεύεται να συνδέετε πολλές συσκευές μέσα στον ίδιο καπναγωγό. Μην συνδέετε παρά μόνο μία σόμπα στον καπναγωγό.

Αυτή η σόμπα χρειάζεται ηλεκτρική τροφοδότηση. Διαβάστε προσεκτικά τις παρακάτω προειδοποιήσεις και παρατηρήσεις:

- Μην χρησιμοποιείτε ποτέ ηλεκτρικό καλώδιο που έχει υποστεί βλάβη.
- Εάν το ηλεκτρικό καλώδιο σας έχει υποστεί βλάβη, κάντε αντικατάσταση από τον προμηθευτή σας ή από κάποιο εξουσιοδοτημένο κέντρο συντήρησης/επισκευής.
- Μην τσιμπάτε/ λυγίζετε ποτέ το ηλεκτρικό καλώδιο.
- Διασφαλίστε ότι το ηλεκτρικό καλώδιο δεν ακουμπά σε κανένα καυτό σημείο της σόμπας.
- Μην συνδέετε ΠΟΤΕ τη συσκευή με καλώδιο επέκτασης. Εάν δεν έχετε γειωμένη πρίζα, φροντίστε να εγκαταστήσει μία ένας εξουσιοδοτημένος ηλεκτρολόγος.
- Ελέγξτε την τάση του ρεύματος. Η συσκευή αυτή έχει προβλεφθεί για να συνδέεται μόνο με γειωμένες πρίζες 230 V/~50 Hz.



Η συσκευή ΠΡΕΠΕΙ πάντα να έχει γειωμένη σύνδεση. Μην συνδέετε σε καμία περίπτωση τη συσκευή με μη γειωμένη ηλεκτρική τροφοδότηση.

- Πρέπει πάντα να υπάρχει εύκολη πρόσβαση στην πρίζα όταν η συσκευή είναι συνδεδεμένη.
- Μην τοποθετείτε τη συσκευή ακριβώς κάτω από μια πρίζα τοίχου.

Πριν συνδέσετε τη συσκευή, ελέγξτε τα παρακάτω σημεία:

- Η ισχύς του ρεύματος πρέπει να αντιστοιχεί σε αυτή που αναγράφεται πάνω στην πλάκα

της συσκευής.

- Η ηλεκτρική πρίζα και το βύσμα πρέπει να προσαρμόζονται στη συσκευή.
- Το βύσμα του ηλεκτρικού καλωδίου πρέπει να είναι συμβατό με την πρίζα.



En cas de doute, faites vérifier l'installation électrique par un expert agréé.

- Μην καλύπτετε ποτέ τις εισόδους και τις εξόδους αέρα της συσκευής.
- Μην εισάγετε ποτέ αντικείμενα μέσα στα ανοίγματα της συσκευής.
- Φροντίστε η συσκευή να μην έρχεται ποτέ σε επαφή με το νερό. Μην ψεκάζετε με νερό πάνω στη συσκευή και μην τη βυθίζετε, γιατί υπάρχει κίνδυνος δημιουργίας βραχυκυκλώματος.
- Να αποσυνδέετε πάντα τη συσκευή πριν τον καθαρισμό της, την αλλαγή μηχανισμού ή εξαρτήματος.
- Να αποσυνδέετε πάντα την ηλεκτρική πρίζα πριν πραγματοποιήσετε εργασίες συντήρησης στη σόμπα.
- Να αποσυνδέετε πάντα τη συσκευή όταν δεν τη χρησιμοποιείτε.
- Απαγορεύεται να κάνετε τροποποιήσεις στη συσκευή. Μπορεί να προκαλέσετε καταστάσεις πολύ επικίνδυνες. Οι τροποποιήσεις επίσης ακυρώνουν την εγγύηση.
- Φυλάσσετε ως πολύτιμο το εγχειρίδιο εγκατάστασης και χρήσης.
- Σε περίπτωση έκτακτης ανάγκης, ακολουθείτε πάντα τις υποδείξεις των πυροσβεστών.

### 3. ΟΔΗΓΙΕΣ ΣΥΝΑΡΜΟΛΟΓΗΣΗΣ ΤΩΝ ΠΑΡΕΧΟΜΕΝΩΝ ΕΞΑΡΤΗΜΑΤΩΝ

#### 3.1 ΣΥΝΑΡΜΟΛΟΓΗΣΗ ΟΘΟΝΗΣ (ΕΑΝ ΔΕΝ ΕΙΝΑΙ ΗΔΗ ΕΓΚΑΤΕΣΤΗΜΕΝΗ)



Ισχύει μόνο για τα μοντέλα που περιέχουν πλαϊνά πάνελ από μαγιόλικα. Τοποθετείστε τα πλαϊνά πάνελ από μαγιόλικα πριν τη συναρμολόγηση της οθόνης.

1. Αφαιρέστε την άνω πλάκα της σόμπας. Αυτή απλά τοποθετείται στο πάνω μέρος της σόμπας.
2. Ξεβιδώστε τις δύο παρεχόμενες βίδες στο πίσω μέρος της σόμπας (Απεικόνιση 1, σελίδα 86) ώστε οι δύο ραβδώσεις της πλάκας συναρμολόγησης της οθόνης να εφαρμόζουν ανάμεσα στις βίδες.
3. Σπρώξτε τις τοποθετημένες ροδέλες γύρω από τις δύο ξεβιδωμένες βίδες, ενάντια στο τοίχωμα της σόμπας.
4. Τοποθετήστε την πλάκα με την οθόνη γλιστρώντας την με τις ραβδώσεις ανάμεσα στο κεφάλι της βίδας και στη ροδέλα (Απεικόνιση 2).
5. Βιδώστε στη συνέχεια τις δύο βίδες για να στερεώσετε καλά την πλάκα της οθόνης (Απεικόνιση 3).
6. Διασφαλίστε ότι το πεπλατυσμένο καλώδιο μπορεί να κουνηθεί ελεύθερα πίσω από την πλάκα της οθόνης.
7. Σηκώστε το προστατευτικό υλικό πάνω από το πεπλατυσμένο καλώδιο (Απεικόνιση 4).
8. Γλιστρήστε το πεπλατυσμένο καλώδιο μέσα στο προστατευτικό στόμιο (Απεικόνιση 5).

#### 3.2 ΤΟΠΟΘΕΤΗΣΗ ΑΝΙΧΝΕΥΤΗ ΘΕΡΜΟΚΡΑΣΙΑΣ ΠΕΡΙΒΑΛΛΟΝΤΟΣ.

Αυτό τοποθετείται στο πίσω μέρος της σόμπας. Ξετυλίξτε επαρκώς το καλώδιο του ανιχνευτή ώστε η άκρη του ανιχνευτή να βρίσκεται 5 cm από το έδαφος (Απεικόνιση 6). Ο ανιχνευτής δεν πρέπει να ακουμπά τα καυτά σημεία της σόμπας.

### 4. ΕΛΑΧΙΣΤΕΣ ΑΠΑΙΤΗΣΕΙΣ ΤΟΥ ΚΑΠΝΑΓΩΓΟΥ

Ο καπναγωγός είναι ένα από τα πιο σημαντικά εξαρτήματα της εγκατάστασης. Σε αυτό το κεφάλαιο, αναφερόμαστε στις ελάχιστες απαιτήσεις τις οποίες ο καπναγωγός πρέπει να ικανοποιεί για να είναι εγγυημένη η καλή λειτουργία της σόμπας.



Οι κανονισμοί/ διατάξεις/ αποφάσεις και τοπικά και διεθνή πρότυπα πρέπει πάντα να τηρούνται. Εάν οι παρεχόμενες οδηγίες εγκατάστασης σε αυτό το εγχειρίδιο αποκλίνουν από τον τοπικό/διεθνή και/ή περιφερειακό κανονισμό, ο κανονισμός είναι αυτός που πρέπει πάντα να εφαρμόζεται.

Ο καπναγωγός πρέπει να είναι σχεδιασμένος για να ικανοποιεί τις παρακάτω απαιτήσεις:

1. Να εκκενώνει τα προϊόντα της καύσης
2. Να εξασφαλίζει τον απαραίτητο αέρα κατά τη λειτουργία της συσκευής
3. Να αντέχει στη δράση της θερμοκρασίας των προϊόντων της καύσης και της συμπύκνωσης, καθώς και στη χημική τους δράση.
4. Να έχει ικανοποιητική στεγανότητα.
5. Να έχει ικανοποιητική μηχανική σταθερότητα.

Ο κατασκευαστής και ο διανομέας απορρίπτουν ρητά κάθε ευθύνη:

- Εάν η εγκατάσταση δεν είναι σύμφωνη με τον εθνικό/τοπικό κανονισμό.
- Εάν οι ελάχιστες απαιτήσεις της εγκατάστασης, που αναφέρονται σε αυτό το εγχειρίδιο δεν τηρούνται, σε περίπτωση απουσίας εθνικού/τοπικού κανονισμού.

#### 4.1 ΕΛΑΧΙΣΤΕΣ ΑΠΑΙΤΗΣΕΙΣ ΤΙΣ ΟΠΟΙΕΣ ΕΝΑΣ ΚΑΠΝΑΓΩΓΟΣ ΠΡΕΠΕΙ ΝΑ ΙΚΑΝΟΠΟΙΕΙ

1. Μια μόνο συσκευή πρέπει να συνδέεται με τον καπναγωγό. Απαγορεύεται η σύνδεση πολλαπλών συσκευών πάνω στον ίδιο καπναγωγό. Μη συνδέετε ποτέ δύο σόμπες, ένα κοφίνι, μια σόμπα, έναν δεύτερο καπναγωγό, κ.λπ. με τον ίδιο καπναγωγό. Δείτε απεικόνιση 7.



2. Χρησιμοποιήστε μόνο τα κατάλληλα υλικά εγκατάστασης σύμφωνα με τις ισχύουσες τεχνικές συστάσεις (DTU 24-1 και 24-2) για να εγκαταστήσετε τον καπναγωγό. Ο καπναγωγός της σόμπας με τα πέλλετ πρέπει να αντέχει στη ζέστη (σε τουλάχιστον 450°C). Για να μάθετε τις οδηγίες που αφορούν τα υλικά εγκατάστασης για τον καπναγωγό, συμβουλευτείτε τους κανονισμούς, οδηγίες, αποφάσεις και τοπικά/εθνικά πρότυπα.



3. Ο καπναγωγός και η έξοδος του καπναγωγού πρέπει να είναι τοποθετημένα σε συγκεκριμένη απόσταση από εύφλεκτα υλικά (DTU 24-1). Για να μάθετε τις απαιτήσεις που αφορούν τα υλικά εγκατάστασης, συμβουλευτείτε τους κανονισμούς, οδηγίες, αποφάσεις και τα τοπικά/εθνικά πρότυπα.



4. Η σόμπα πρέπει να συνδέεται με τον καπναγωγό του οποίου τα χαρακτηριστικά (διάταξη, μήκος...) αντιστοιχούν στις προδιαγραφές που αναγράφονται στον πίνακα 1 (σελίδα 9) αυτού του εγχειριδίου εγκατάστασης. Ο καπναγωγός ανώτερης διαμέτρου επιτρέπεται, αν έχει μέγιστη διάμετρο 150 mm, υπό την προϋπόθεση ότι εξασφαλίζει την αναγραφόμενη έλκυση αέρα.



5. Στη Γαλλία απαγορεύεται ρητά η τοποθέτηση αναγωγικού κλαπέτου μέσα στον αγωγό σύνδεσης ή μέσα στον καπναγωγό.

6. Κανένα ηλεκτρικό καλώδιο δεν πρέπει να εγκαθίσταται μέσα ή κοντά στον καπναγωγό.

7. Η εγκατάσταση του καπναγωγού πρέπει να είναι αδιαπέραστη στον καπνό.

8. Ο καπναγωγός πρέπει να εγκαθίσταται κάθετα και με τρόπο τέτοιο που να επιτρέπει τη ρευστή ροή του καπνού της καύσης και εύκολη πρόσβαση στον καθαρισμό εξασφαλίζοντας ταυτόχρονα μια καλή σταθερότητα.

9. Ο καπναγωγός και η σόμπα πρέπει να είναι εύκολα προσβάσιμα για έλεγχο και καθαρισμό.

10. Η σόμπα δεν πρέπει να χρησιμοποιείται για να στηρίζει τον καπναγωγό.

11. Εάν χρησιμοποιείτε προϋπάρχων καπναγωγό, καθαρίστε τον με έναν ειδικό καθαριστή πριν εγκαταστήσετε τη σόμπα. Η αιθάλη και τα υπολείμματα της καύσης μπορεί να εμποδίζουν με τρόπο περισσότερο ή λιγότερο σημαντικό τη διέλευση του υπάρχοντος καπναγωγού, κάτι το οποίο θα βλάψει σημαντικά την καλή λειτουργία της συσκευής. Μια μάζα αιθάλης και άλλες βρομιές μπορούν να προκαλέσουν ανάφλεξη και να δημιουργήσουν επικίνδυνες καταστάσεις. Σας υπενθυμίζουμε ότι η μέγιστη διάμετρος του καπναγωγού δεν πρέπει να ξεπερνά τα 150 mm.
12. Απαγορεύεται να τοποθετείτε έναν εξαγωγέα καυσαερίων μέσα ή πάνω στον καπναγωγό. Η σόμπα είναι η ίδια εξοπλισμένη με έναν τέτοιο εξαγωγέα. Η θέση εντός πρόσθετου εξαγωγέα πάνω ή μέσα στον καπναγωγό εμποδίζει την καλή λειτουργία της σόμπας.

Πίνακας 1: Καταγραφή των διαστάσεων του καπναγωγού.

<b>Πληροφορίες για τις ελάχιστες απαιτήσεις όσον αφορά τις διαστάσεις του καπναγωγού</b>	<b>Εσωτερική διάμετρος του καπναγωγού από 80 mm</b>	<b>Εσωτερική διάμετρος του καπναγωγού από 100 mm</b>
Ελάχιστο κάθετο μήκος του καπναγωγού	2,5 m	2,5 m
Μέγιστο κάθετο μήκος του καπναγωγού	7 m	10 m
Μέγιστο κάθετο ύψος ανάμεσα σε 2 μετακινήσεις*	5 m	5 m

\* επιτρέπονται 2 μετακινήσεις το μέγιστο με μέγιστη γωνία 45°

## 5. ΑΓΩΓΟΣ ΣΥΝΔΕΣΗΣ

Ο αγωγός της σύνδεσης εξασφαλίζει την ένωση ανάμεσα στο μπουρί της συσκευής και το στόμιο εισόδου μέσα στον καπναγωγό.

Υπενθυμίζεται ότι απαγορεύεται να συνδέετε πολλαπλές συσκευές σε έναν μοναδικό καπναγωγό.

Ο αγωγός σύνδεσης στο μπουρί πρέπει συστηματικά να είναι εξοπλισμένος σε χαμηλό σημείο με ένα ταφ καύσης, εφοδιασμένο με ένα πώμα για τον καθαρισμό ή μια συσκευή συγκέντρωσης των υδρατμών.

Η σχεδίαση της σύνδεσης δεν πρέπει να φέρει πάνω από δύο κλίσεις των 90° πάνω στη διαδρομή της. Το ταφ τοποθετημένο στη βάση της σύνδεσης (δείτε απεικόνιση 10, σελίδα 90) δεν αποτελεί μέρος του αγωγού σύνδεσης. Οι κλίσεις των 90° δεν πρέπει να είναι σε κοφτερή γωνία. Το μήκος του οριζοντίου μέρους του αγωγού δεν πρέπει να ξεπερνά τα 3 μέτρα.

Επιπλέον, το σημείο της κάθετης κίνησης δεν πρέπει να παρουσιάζει αντίστροφη κλίση που να δημιουργεί χαμηλά σημεία.

## ■ ΔΙΑΘΕΤΩ ΕΝΑΝ ΚΑΠΝΑΓΩΓΟ ΚΑΙ ΜΙΑ ΕΙΣΟΔΟ ΑΕΡΑ

Μπορείτε να χρησιμοποιήσετε έναν ευλύγιστο ανοξείδωτο μέσα στο υπάρχον σωλήνα. Η διάμετρος του δεν πρέπει να ξεπερνά τα 150 mm.

Είναι επίσης απαραίτητο να προβλεφθεί μια είσοδος αέρα:

- είτε από μια μη σφραγισμένη γρίλια 200 cm<sup>2</sup>
- είτε από μια τρύπα μέσα στον τοίχο από την οποία έχει περάσει με κανάλι ένας σωλήνας εισόδου αέρα με 50 cm μέγιστο μήκος και διάμετρο 50 mm και η οποία είναι συνδεδεμένη με τη σόμπα σας

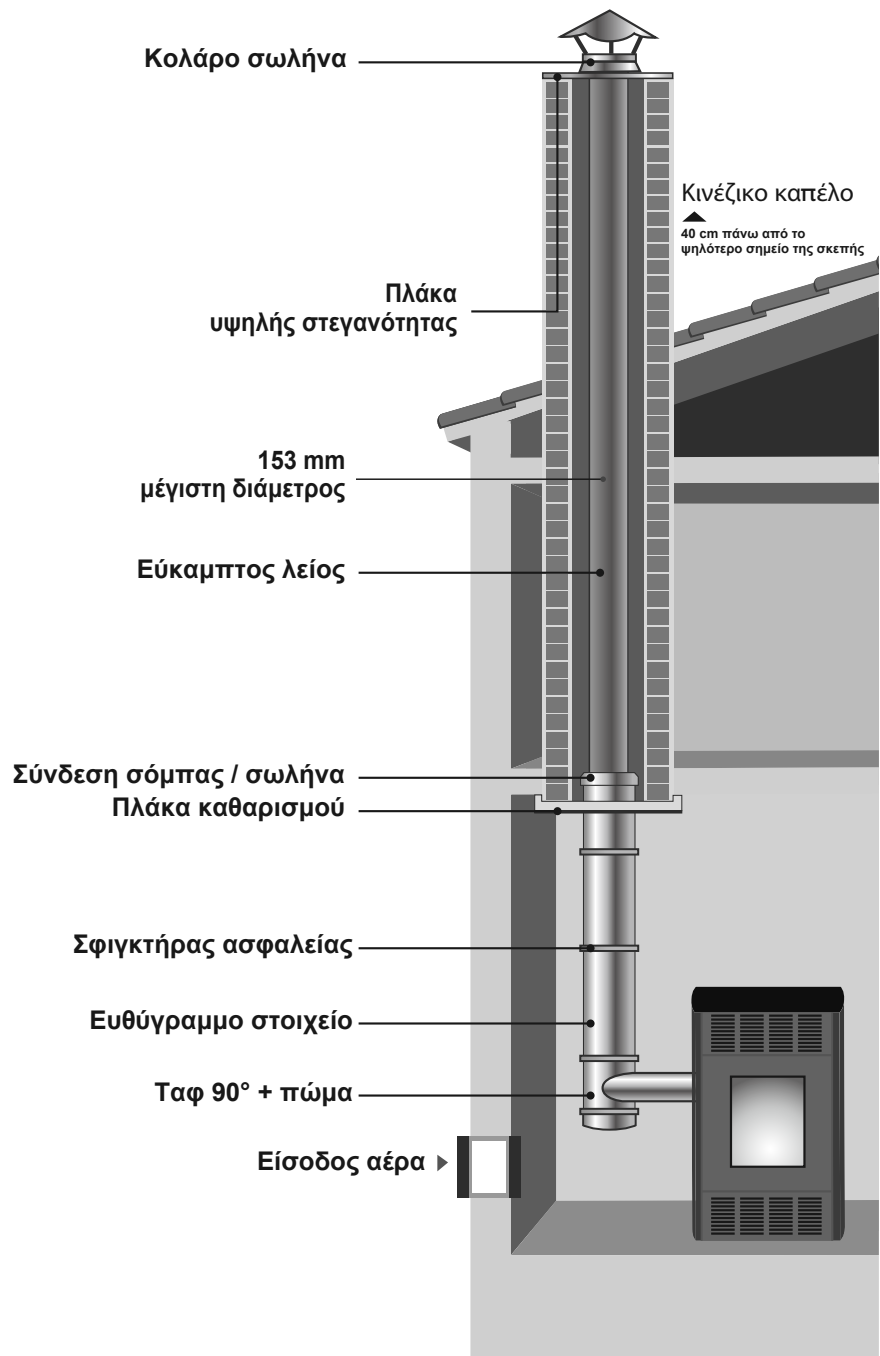

## ΕΠΙΘΥΜΩ ΝΑ ΠΕΡΑΣΩ ΤΟΥΣ ΣΩΛΗΝΕΣ ΣΤΟ ΕΞΩΤΕΡΙΚΟ ΠΕΡΙΒΑΛΛΟΝ

Είναι απαραίτητο να χρησιμοποιήσετε μεμονωμένους τους σωλήνες ώστε να αποφύγετε τη συμπύκνωση και να μην είναι αναποτελεσματική η εκκένωση του καπνού.

Είναι επίσης απαραίτητο να προβλεφθεί μια είσοδος αέρα:

- είτε από μια μη σφραγισμένη γρίλια 200 cm<sup>2</sup>
- είτε από μια τρύπα μέσα στον τοίχο από την οποία έχει περάσει με κανάλι ένας σωλήνας εισόδου αέρα με 50 cm μέγιστο μήκος και διάμετρο 50 mm και η οποία είναι συνδεδεμένη με τη σόμπα σας

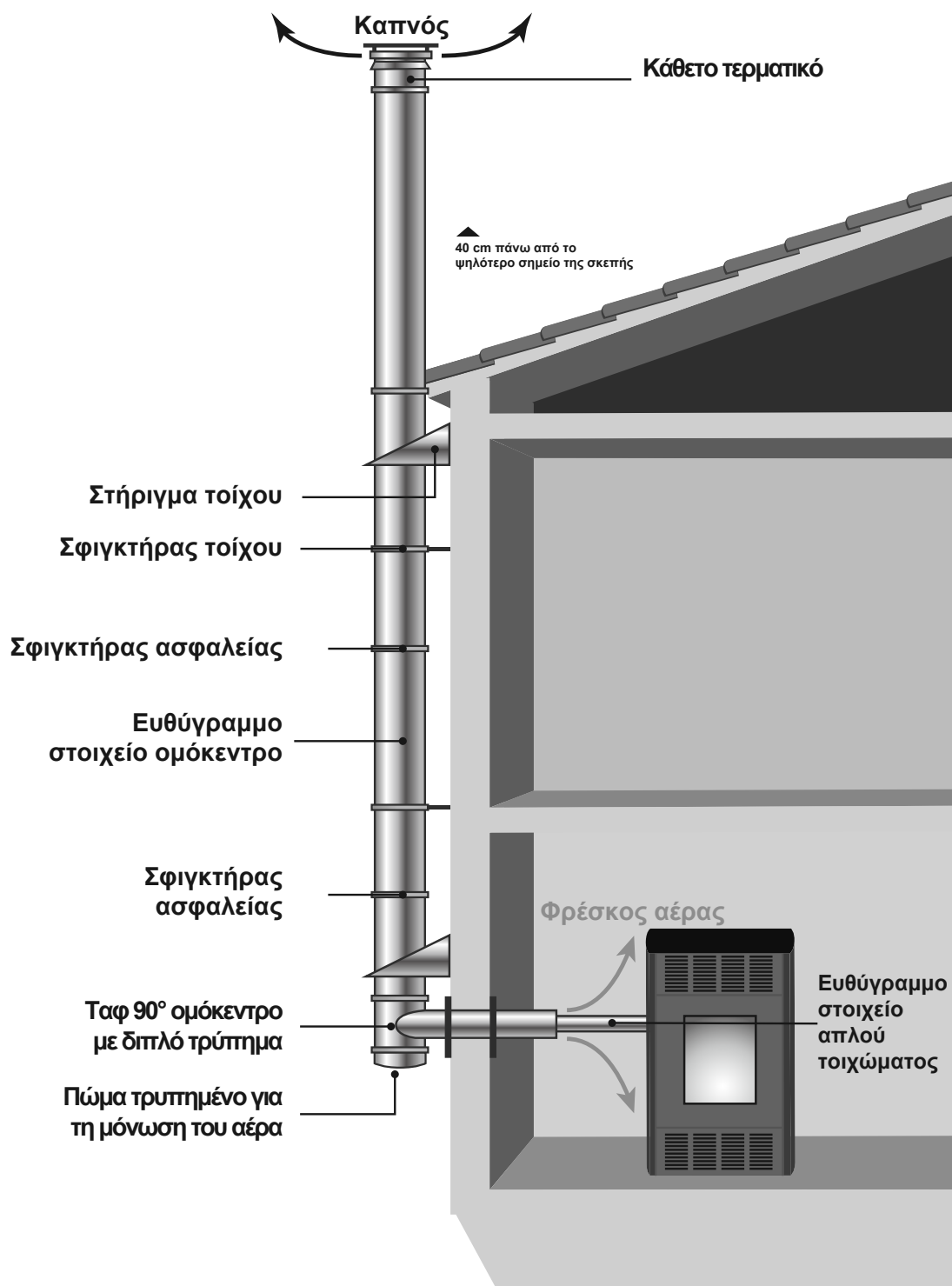



### 3 ΘΕΛΩ ΝΑ ΦΤΙΑΞΩ ΕΝΑΝ ΑΓΩΓΟ ΜΕΣΑ ΣΤΟ ΣΠΙΤΙ ΜΟΥ

#### A ΔΙΑΘΕΤΩ ΜΙΑ ΑΝΕΞΑΡΤΗΤΗ ΕΙΣΟΔΟ ΑΕΡΑ

Είναι απαραίτητο να προβλεφθεί μια είσοδος αέρα:

- είτε από μια μη σφραγισμένη γρίλια 200 cm<sup>2</sup>
- είτε από μια τρύπα μέσα στον τοίχο από την οποία έχει περάσει με κανάλι ένας σωλήνας εισόδου αέρα με 50 cm μέγιστο μήκος και διάμετρο 50 mm και η οποία είναι συνδεδεμένη με τη σόμπα σας.

Οι αγωγοί σύνδεσης πρέπει να συμφωνούν με τις αποστάσεις ασφαλείας από τα καύσιμα υλικά (πρότυπα DTU 24.1).

Οι αγωγοί σύνδεσης θερμικής ισχύος μέγιστης ή ίσης με T200 πρέπει να εγκαθίστανται σε μια απόσταση 3 φορές της ονομαστικής διαμέτρου του αγωγού από τα τοιχώματα ή το ανώτατο όριο των υλικών καύσης. Η απόσταση αυτή μπορεί να μειωθεί κατά 1,5 φορά της ονομαστικής διαμέτρου, αν δημιουργηθεί μια προστασία ενάντια στη θερμότητα που δημιουργεί ένα κενό αέρος ανάμεσα στον αγωγό σύνδεσης και στα γειτονικά προϊόντα καύσης. Αυτή η προστασία πρέπει να κατασκευαστεί σε προϊόν μη καύσιμο και πρέπει να δημιουργεί κενό αέρος.

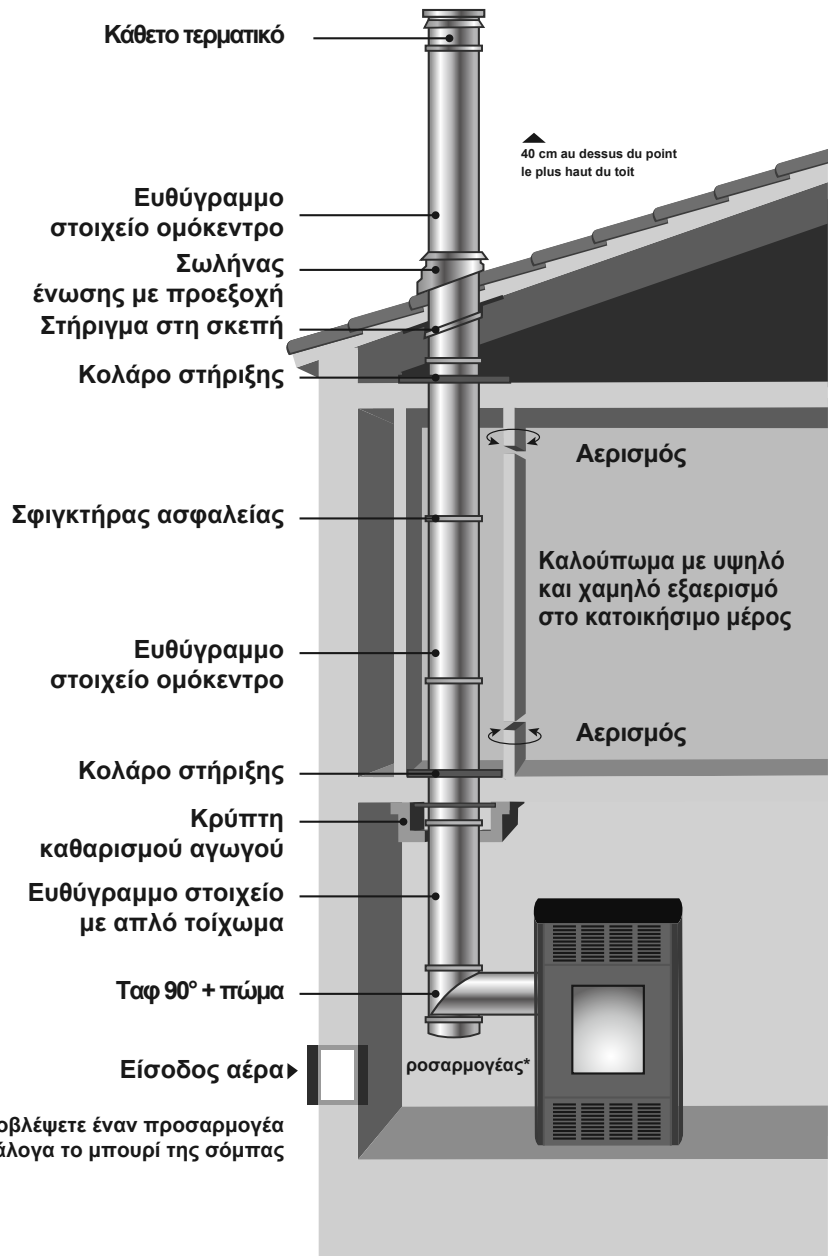

## Β ΔΕΝ ΔΙΑΘΕΤΩ ΑΝΕΞΑΡΤΗΤΗ ΕΙΣΟΔΟ ΑΕΡΑ

Σας ζητάμε να χρησιμοποιήσετε ένα σωλήνα διπλής ροής που να έχει την τεχνική υποστήριξη CSTB για να σας επιτρέψει να έχετε μια εγκατάσταση που πληρεί τις προϋποθέσεις: είσοδος αέρα και εκκένωση. Επιπλέον αυτός ο τύπος σωλήνα επιτρέπει τη βέλτιστη απόδοση.

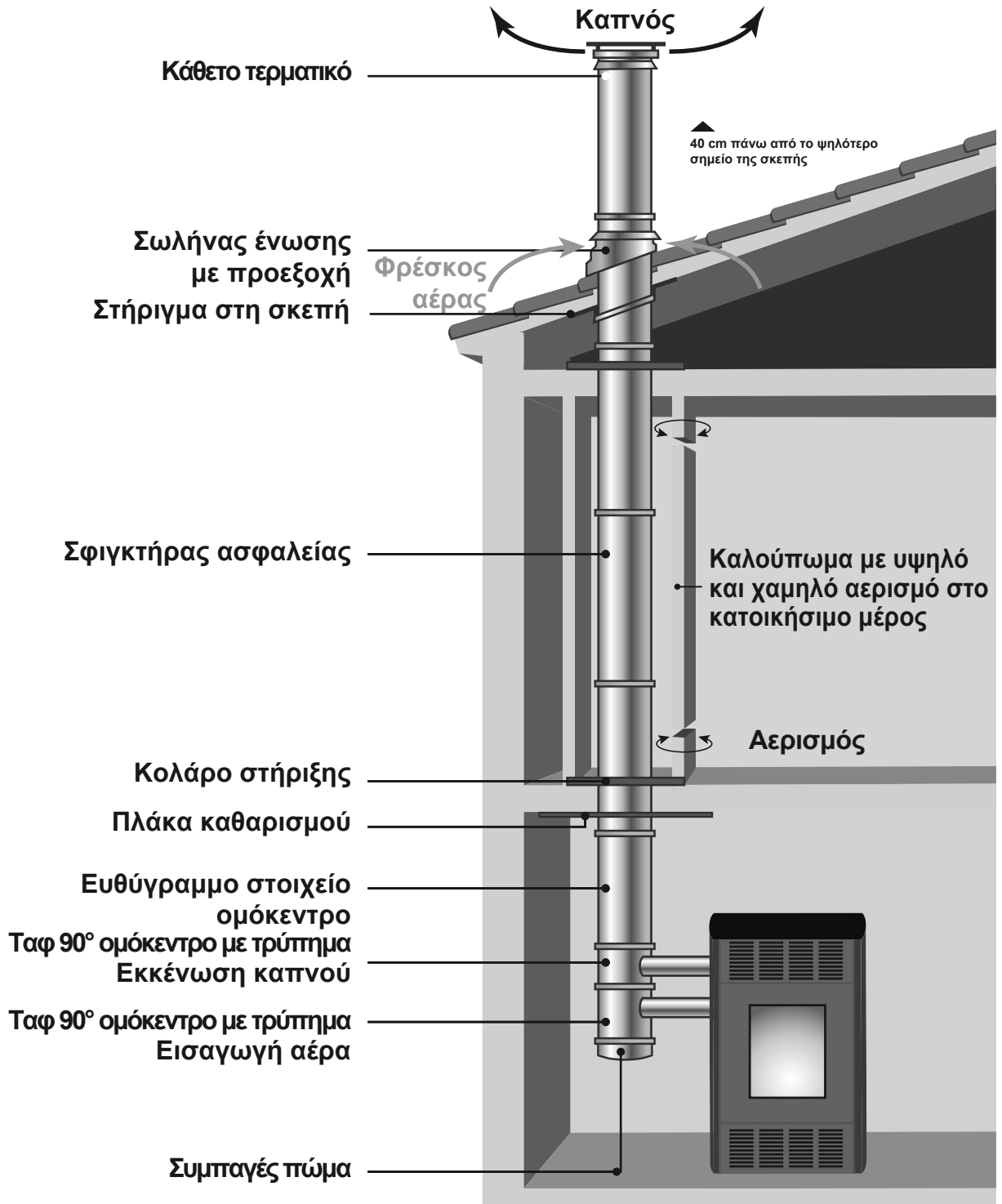

## 6. ΓΕΝΙΚΟ ΔΙΑΓΡΑΜΜΑ ΕΓΚΑΤΑΣΤΑΣΗΣ

Στις σελίδες 119 μέχρι 123 θα βρείτε προτεινόμενα διαγράμματα για την εγκατάσταση:

- του καπναγωγού σε εσωτερικό περιβάλλον (διαγράμματα Β μέχρι Ε)
- του καπναγωγού σε εξωτερικό περιβάλλον (διάγραμμα Α) Σε αυτήν την τελευταία περίπτωση, τα χαρακτηριστικά του αγωγού και του μονωτικού περιβλήματος πρέπει να είναι προσαρμοσμένα στις εξωτερικές συνθήκες.

Υπενθύμιση: σε κάθε περίπτωση, σας υπενθυμίζουμε ότι η εγκατάσταση πρέπει να γίνεται με κάθετη έξοδο, με μία έξοδο σε ζώνη 1 μέχρι 40 cm πάνω από το δοκάρι της στέγης και 8 m από κάθε εμπόδιο.

## 7. ΕΙΣΟΔΟΣ ΚΑΘΑΡΟΥ ΑΕΡΑ

Ο φρέσκος αέρας μπορεί να φτάσει με τρεις πιθανότητες:

1. Μέσω ενός συστήματος σωλήνων διπλής ροής,
2. Μέσω ενός στομίου αερισμού μη σφραγισμένου 200 cm<sup>2</sup>,
3. Μέσω ενός σωλήνα που συνδέεται άμεσα με τη συσκευή. Σε αυτή την περίπτωση, φροντίστε ο σωλήνας να έχει διάμετρο 50 mm και μέγιστο μήκος 50 cm (σχήμα 11) και σε καμία περίπτωση διάμετρο μικρότερου ή μεγαλύτερου μήκους. Η διαδρομή πρέπει πάντα να είναι σύντομη και όσο πιο ευθεία γίνεται με τέτοιο τρόπο ώστε ο αγωγός να μπορεί να αντλεί φρέσκο αέρα. Τσεκάρετε αν το άκρο του σωλήνα είναι καλυμμένο με ένα προστατευτικό ώστε να αποφευχθεί κάθε εμπόδιο ή παρεισαγωγή.

Μη χρησιμοποιείτε ποτέ σωλήνα πλαστικό τύπου PVC για αυτήν την παροχή αέρα.

## 8. ΤΟΠΟΘΕΤΗΣΗ ΣΟΜΠΑΣ



Μην προχωρείτε στην εγκατάσταση της μονάδας και μην κάνετε ποτέ εργασίες συντήρησης στη μονάδα όταν είναι συνδεδεμένη στο ρεύμα. Να διασφαλίζετε πάντα ότι η σόμπα είναι αποσυνδεδεμένη από το ρεύμα.

1. Πριν την οριστική τοποθέτηση της σόμπας, επιβεβαιώστε ότι το δάπεδο είναι ικανοποιητικά γερό για να στηρίξει το βάρος της σόμπας. Προσοχή: Το βάρος της σόμπας είναι κατανομημένο σε τέσσερα ρυθμιζόμενα πόδια. Εάν είναι απαραίτητο, στερεώστε καλύτερα το δάπεδο.
2. Ρυθμίστε την επιπεδότητα της σόμπας χρησιμοποιώντας τα πόδια. Χρησιμοποιείτε ένα επίπεδο. Διασφαλίστε ότι η δύναμη που εφαρμόζεται στο δάπεδο είναι η ίδια για κάθε ένα από τα τέσσερα ρυθμιζόμενα πόδια.
3. Από τη στιγμή που τοποθετήσετε τη σόμπα, πρέπει να κρατήσετε έναν ελεύθερο χώρο ανάμεσα στη σόμπα και τον τοίχο ή στα άλλα εμπόδια, όπως αναγράφεται στην απεικόνιση 12. Εάν οι τοίχοι ή τα αντικείμενα γύρω από τη σόμπα περιέχουν εύφλεκτα υλικά, διασφαλίστε ότι η θερμοκρασία τους δεν ξεπερνά ποτέ τους 60°C, ακόμα και στην υψηλότερη θέση του καυστήρα. Σε περίπτωση αμφιβολίας, εγκαταστήστε μια προστατευτική πυρίμαχη πλάκα στους τοίχους, ή μετακινήστε τα αντικείμενα.
4. Η σόμπα έχει προβλεφθεί να τοποθετείται σε ελεύθερη θέση και δεν προβλέπεται εντοίχιση.

5. Διασφαλίστε ότι η γρίλια εξόδου του θερμού αέρα δεν είναι μπλοκαρισμένη και ότι μπορεί να αναπνέει ελεύθερα.
6. Διασφαλίστε ότι η γρίλια αναρρόφησης του επιστρεφόμενου αέρα δεν είναι μπλοκαρισμένη.
7. Εάν το δάπεδο αποτελείται από εύφλεκτο υλικό, η σόμπα πρέπει να τοποθετηθεί πάνω σε έναν πυρίμαχο πάτο. Η πλάκα αυτή πρέπει να είναι πιο πάνω από το περίζωμα της σόμπας, 40 cm στο μπροστινό μέρος και 20 cm στα πλαϊνά και το πίσω μέρος.
8. Εγκαταστήστε τη σόμπα με τρόπο τέτοιο ώστε να υπάρχει εύκολη πρόσβαση για τις εργασίες συντήρησης.

## 9. ΗΛΕΚΤΡΙΚΗ ΣΥΝΔΕΣΗ

Αυτή η σόμπα χρειάζεται ηλεκτρική τροφοδότηση. Διαβάστε προσεκτικά τις ακόλουθες παρατηρήσεις. Το ηλεκτρικό δεν πρέπει να συνδεθεί παρά μόνο στο τέλος των εργασιών εγκατάστασης. Πριν την ηλεκτρική σύνδεση, διαβάστε επίσης τα κεφάλαια 3 και 3.1 του εγχειριδίου χρήσης.

1. Διασφαλίστε ότι το ηλεκτρικό ρεύμα αντιστοιχεί σε αυτό που αναγράφεται πάνω στην περιγραφή της πλάκας της σόμπας.
2. Χρησιμοποιήστε μόνο γειωμένη ηλεκτρική πρίζα. Εάν δεν υπάρχει διαθέσιμη γειωμένη πρίζα, πρέπει να εγκαταστήσετε μία από έναν αναγνωρισμένο εγκαταστάτη.
3. Μη συνδέετε ποτέ τη σόμπα με τη βοήθεια επέκτασης. Εάν δεν υπάρχει διαθέσιμη γειωμένη πρίζα, πρέπει να εγκαταστήσετε μία από έναν αναγνωρισμένο εγκαταστάτη.
4. Διασφαλίστε ότι το τροφοδοτικό καλώδιο δεν ακουμπά θερμά σημεία της σόμπας.
5. Το καλώδιο τροφοδότησης παρέχεται χωριστά. Ένα από τα άκρα πρέπει να είναι συνδεδεμένο στη σόμπα, δείτε την απεικόνιση 13.
6. Διασφαλίστε ότι το βύσμα του καλωδίου τροφοδότησης εφαρμόζει στην πρίζα του ρεύματος.
7. Πριν τη σύνδεση του βύσματος στο ηλεκτρικό ρεύμα, διασφαλίστε ότι το φως και το καλώδιο τροφοδότησης είναι σε καλή κατάσταση.
8. Διασφαλίστε ότι ο διακόπτης, που βρίσκεται στο πίσω μέρος της σόμπας, είναι αποσυνδεδεμένος.
9. Για να μπορείτε να συνδέσετε τη σόμπα γρήγορα και εύκολα σε περίπτωση συντήρησης ή επείγουσας ανάγκης, διασφαλίστε ότι υπάρχει εύκολη πρόσβαση για το φως.
10. Μην μαγκώνετε το καλώδιο.



Ένα χαλασμένο καλώδιο ή ηλεκτρική πρίζα πρέπει να αντικαθίστανται μόνο από τον προμηθευτή, από έναν τεχνικό ή ένα εξουσιοδοτημένο συνεργείο επισκευής..

## 9.1 ΔΙΑΓΡΑΜΜΑ ΚΑΛΩΔΙΩΝ

Απεικόνιση 14 :

1. Αποδέκτης της θερμοκρασίας περιβάλλοντος
2. Αποδέκτης της θερμοκρασίας του καπναγωγού
3. Διακόπτης διαφορικής πίεσης του καπναγωγού
4. Θερμοστάτης ασφαλείας
5. Μοτέρ κοχλία τροφοδοσίας πέλλετ
6. Οθόνη
7. Καλωδιωτική οθόνης
8. Ράβδος ανάφλεξης
9. Ανεμιστήρας για τον αέρα περιβάλλοντος
10. Ανεμιστήρας για την εξαγωγή καπνού
11. Καλώδιο κωδικοποιητή
12. Τυπωμένο κύκλωμα

## 10. ΑΡΧΙΚΗ ΛΕΙΤΟΥΡΓΙΑ

Πριν την αρχική τοποθέτηση, διαβάστε προσεκτικά το εγχειρίδιο χρήσης (ειδικότερα το κεφάλαιο 3).

## 11. ΦΥΛΛΟ ΠΡΟΪΟΝΤΟΣ

Όνομα ή εμπορικό σήμα του προμηθευτή		Qlima	Qlima	Qlima
<b>Μοντέλο</b>		<b>Fiorina 74-2 S-Line</b>	<b>Fiorina 90-2 S-Line</b>	<b>Thelma 74 S-line</b>
Κατηγορία ενεργειακής απόδοσης		A+	A+	A+
Τύπος σόμπας		με πέλλετ ξύλο	με πέλλετ ξύλο	με πέλλετ ξύλο
Άμεση θερμική ισχύς (*)	kW	7,8	8,7	7,8
Έμμεση θερμική ισχύς	kW	0,0	0,0	0,0
Δείκτης ενεργειακής απόδοσης		126	126	126
Ηλεκτρική κατανάλωση	W	300 / 100	300 / 115	300 / 100
Τάση σύνδεσης	V/Hz	230/~50	230/~50	230/~50
Απόδοση ισχύος χρήσιμη στην ονομαστική ισχύ (*)	%	90,2 / 91,3	89,5/91,3	90,2 / 91,3
Άλλες προφυλάξεις σχετικά με τη συναρμολόγηση, εγκατάσταση ή συντήρηση τοπικής θέρμανσης χώρου		δείτε το εγχειρίδιο	δείτε το εγχειρίδιο	δείτε το εγχειρίδιο
Επίπεδο CO με ονομαστική ισχύ O <sub>2</sub> 13%/ μειωμένη ισχύς (*)	%	0,005/0,015	0,004/0,015	0,005/0,015
Εκπομπές εποχιακής θέρμανσης χώρου στην ονομαστική θερμική ισχύ (13% O <sub>2</sub> )	mg/Nm <sup>3</sup>	12	12	12
Για δωμάτια μέχρι **	m <sup>3</sup>	200	240	200
Διάμετρος σωλήνα εκκένωσης	mm	80	80	80
Θερμοκρασία καπνού με ισχύ ονομαστική/ μειωμένη (*)	°C	135/84,4	145,9/84,4	135/84,4
Απαραίτητη έλκυση καμινάδας	Pa	10	12	10
Με πολλές σόμπες		Ίσως (***)	Ίσως (***)	Ίσως (***)
Χρήση πάνω σε συνδυασμό καπναγωγού		Όχι	Όχι	Όχι
Τύπος καυσίμου (****)		Ø 6 mm Din+/Önorm+/ EN+	Ø 6 mm Din+/Önorm+/ EN+	Ø 6 mm Din+/Önorm+/ EN+
Ονομαστικό μήκος/διάμετρος καυσίμου	mm	Din+/ Önorm+/ EN+	Ø 6 mm	Din+/ Önorm+/ EN+
Χωρητικότητα χοάνης με πέλλετ	kg	Din+/ Önorm+/ EN+	13	Din+/ Önorm+/ EN+
Αυτονομία (ελάχ.-μέγ.)	h	7-18	6,5 - 18	7-18
Εισαγωγή αρχικού αέρα		Ναι	Ναι	Ναι
Ανεμιστήρας επανακυκλοφορίας		Ναι	Ναι	Ναι
Φίλτρο αέρα		Όχι	Όχι	Όχι
Καθαρό βάρος	kg	81	91	81

(\*) Σύμφωνα με το πρότυπο EN14785:2006

(\*\*) Ενδεικτική τιμή, ποικίλει ανά χώρα/περιοχή

(\*\*\*) να καθοριστεί από έναν εξουσιοδοτημένο επαγγελματία εγκαταστάτη

(\*\*\*\*) Χρησιμοποιήστε μόνο το προτεινόμενο καύσιμο.



1. INTRODUCTION
2. SAFETY INSTRUCTIONS
3. ASSEMBLY INSTRUCTIONS FOR THE PARTS SUPPLIED
  - 3.1 Assembling the display (if not pre-installed)
  - 3.2 Position the room temperature sensor
4. MINIMUM REQUIREMENTS FOR THE FLUE PIPE/CHIMNEY
  - 4.1 Minimum requirements that the chimney must meet
5. CONNECTION POINT BETWEEN THE CHIMNEY AND STOVE
6. CONNECTION OF THE COMBUSTION AIR PIPE
7. COMPULSORY ROOM VENTILATION WHEN USING THE STOVE
8. POSITION THE UNIT
9. ELECTRICAL CONNECTIONS
  - 9.1. Wiring diagram
10. INITIAL START-UP
11. PRODUCT SHEET



All the images referred to in this manual can be found at the bottom of the manual.





## 1. INTRODUCTION:

This installation manual is intended for use by persons with adequate knowledge of electrical, mechanical and combustion engineering. We would like to remind you that improper and/or incorrect installation of the stove could cause serious personal injury and/or damage to property. The warranty does not cover damage caused by improper and/or incorrect installation and/or failure to comply with the instructions in this manual. Neither the manufacturer nor the distributor can be held responsible for the interpretation of this information, nor can they take any responsibility for the use made of it.

Information, specifications and parameters are subject to change without notice due to technical improvements. The exact specifications can be found on the nameplate label.

The stove must be installed by an authorised Qlima installer. This is the only way the end user can be sure that the installer has adequate preparation and knowledge of the product.

The stove can only operate risk-free when it is connected to a properly functioning chimney/flue pipe that has been professionally installed. The chimney/flue pipe system must always be installed in compliance with local legislation and/or the regulations imposed by the insurance company and/or the instructions given in this manual. The most stringent regulations will take precedence over the others.

Even when it has been installed with a suitable chimney/flue pipe system and/or with direct fresh air supply to the stove, it must never be considered an independent room combustion system.

The illustrations found in this manual are used exclusively for the purpose of clarification and indication and may differ from the actual stove purchased.



All the images referred to in this manual can be found at the bottom of the manual.

## 2. SAFETY INSTRUCTIONS:



NOTE! All illustrations shown in the manual and on the box are for explanatory and indicative purposes only and may therefore differ slightly from the device in your possession. The reference device is the one you purchased.



Failure to comply with the requirements set forth in this manual will void the warranty and could give rise to hazardous situations.

Please install the device in compliance with local and national laws and regulations. This product is intended for heating rooms in residential homes and is only suitable for use under normal domestic conditions, inside a living room, kitchen or a garage in a dry place. Do not install the stove in bedrooms or bathrooms.

It is essential to install the stove properly in order to guarantee duration of the product and for your own safety. We, therefore, recommend the following:

- The stove must be installed by an authorised Qlima technician. The operating instructions provided in this manual may vary according to local and/or regional legislation. If in doubt, comply with the most stringent of the conditions. The manufacturer and distributor disclaim any responsibility if the product has not been installed in compliance with local legislation or if the premises are poorly or incorrectly

ventilated.

- The stove must be installed in surroundings where it can be used safely (position within the room, type of building or use of the room).
- The following explanation of options with regard to chimney installation and/or fresh air supply are only indicative. You are responsible for ensuring that the whole is (installed) in accordance with national and/or local rules and/or regulations. You must also follow the regulations of your insurance company and/or the regulations of your chimney supplier. The most stringent rules and regulations apply. In order to prevent errors in the installation and to guarantee proper functioning of the system, a qualified installer is required. Faults, damage and warranty claims arising from the fact that a qualified installer was not used are not covered by the warranty.

In the event of a malfunction or difficulty in understanding this manual, please contact your distributor or installer as soon as possible.

- Pellet combustion requires oxygen and, therefore, air.



Always ensure that the combustion air duct can draw clean air from the outside.

- Never cover the air inlet. Regularly check that the suction opening is clean.
- Use adequate equipment to transport stoves. Use of inadequate equipment could

- injure people and/or damage the stove.
- Do not leave flammable objects and/or materials within a range of 200 mm from the back or 200 mm from the sides of the stove and within a 800 mm radius from the front hatch.
- The stove is designed as a single-piece unit and is not suitable for flush mounting. Maintain a distance of 200 mm from the walls as well as the sides and back of the stove.
- The surface of the stove can become very hot while in use. DO NOT leave children unattended near the stove. Make sure that an adult is always present and that children do not play with the stove.
- The stove should not be used by people (including children) with reduced physical, sensory or mental abilities, or with little experience and knowledge on the subject, unless under the direct supervision of, or following specific instructions from, a person responsible for their safety. Never leave the packaging lying around unattended in presence of the aforementioned persons. Risk of suffocation.
- Children of less than 3 years should be kept away unless continuously supervised.
- Children aged from 3 years and less than 8 years shall only switch on/off the appliance provided that it has been placed or installed in its intended normal operating position and they have been given supervision or instruction concerning use of the appliance in a safe way and understand the hazards involved.
- Children aged from 3 years and less than 8

years shall not plug in, regulate and clean the appliance or perform user maintenance.

- The surface of the stove can become very hot while in use. When using the stove, use appropriate flame retardant personal protective equipment, such as heat protection gloves.
- Always use the necessary personal protective equipment such as safety goggles, gloves, etc. when installing or carrying out maintenance work on the stove.
- Take care when topping up the stove hopper with pellets when the stove is still exceptionally hot. Make sure the pellet bag is not within reach of the fire.
- Take care with flammable clothes as they could ignite near the fire.
- Do not use flammable solvents in the room where the stove is located. To avoid any risk, do not keep combustible materials or flammable solvents in the same room.
- The stove is particularly heavy, so make sure that the floor can bear its weight.
- Only use good quality dry wood pellets without any glue, resin or additives residue. 6mm diameter. Max. length 30mm.
- Do not use any fuels other than the aforementioned wood pellets. Other fuels, such as wood chips with residues of glue and/or solvents, wood in general, cardboard, liquid fuels, alcohol, oil, gasoline, waste materials or garbage, etc. are all prohibited.
- The use of damp, painted or poor quality wood can lead to the formation of condensation and/or soot in the fireplace or in the hearth, reducing the performance

of the stove and giving rise to hazardous situations.

- Have the chimney cleaned regularly, in compliance with local legislation and regulations required by law. If there is no legislation and/or standards: make sure that the entire stove-flue pipe-chimney system is checked and cleaned by an authorised technician at least twice a year (once at the beginning of the winter season). If the stove is used continuously and intensively, the entire system, including the chimney, must be cleaned more frequently.
- Do not use the stove as a barbecue.



Connect only one wood burning stove per flue pipe. Connecting several stoves to the same flue pipe can give rise to hazardous situations.

This stove requires an electrical connection. Read the following warnings and observations carefully:

- Do not use a damaged electric cable.
- A damaged electric cable must be replaced by the supplier or by authorised personnel/repair centre.
- Do not block or bend the cable.
- Make sure that the electric cable does not come into contact with any hot parts of the stove.
- DO NOT use an extension cable to connect the stove. If you do not have a grounded socket, call an electrician to request installation.
- Check the electric power supply. This device must only be connected to an earthed socket - voltage 230 V / ~ 50 Hz.



The device **MUST** always be connected to a grounded socket. It is forbidden to connect the device to an unearthed socket.

- The plug must be easily accessible once the device has been connected.
- Do not place the appliance directly under a wall mounted socket.

Before connecting the device, make sure that:

- The required voltage is complied with.
- The socket and current meet requirements.
- The plug fits the socket.



The electrical connections have been adequately checked by an expert, especially if you are not sure everything is in order.

- Never cover the air inlet.
- Do not insert any objects into the holes inside the stove.
- Avoid all contact with water. Do not spray the stove or immerse it in water, as this could cause a short circuit.
- Remember to unplug the stove before cleaning or replacing parts on it.
- Always disconnect the plug from the socket before carrying out any maintenance work on the stove.
- Disconnect the plug from the socket when the heater is not in use.
- Do not modify the appliance. This is to avoid hazardous situations arising. Any modifications made would result in the warranty becoming null and void.

- Store the installation and operating manual in a safe place.
- In an emergency, always follow the instructions given by the fire brigade.

### 3. ASSEMBLY INSTRUCTIONS FOR THE PARTS SUPPLIED

#### 3.1 ASSEMBLING THE DISPLAY (IF NOT PRE-INSTALLED)



Only applicable for models with majolica side panels.  
Position the majolica side panels before fitting the display.

1. Remove the top plate of the stove. This plate is placed on the stove.
2. Loosen the two screws on the back of the stove (see Fig. 1) so that they fit into the two openings on the display mounting plate.
3. Press the assembly rings around the two loose screws against the wall of the stove.
4. Position the display plate openings between the bolt head and the ring (see Fig. 2).
5. Then, tighten both screws in order to attach the display (see Fig. 3).
6. Make sure the flat cable can move freely behind the display plate.
7. Remove the protective material around the flat cable (see Fig. 4).
8. Place the flat cable in the protection channel (see Fig. 5).

#### 3.2 POSITION THE ROOM TEMPERATURE SENSOR

The room temperature sensor is located at the back of the stove. Unwind the sensor cable until the sensor tip is 5 cm from the floor (see Figure 6). Make sure that the sensor does not come into contact with hot parts of the stove.

### 4. MINIMUM REQUIREMENTS FOR THE FLUE PIPE/CHIMNEY

The chimney/flue pipe is a very important part of the system.

This chapter deals with the minimum requirements that the chimney/flue pipe for the pellet stove must meet to ensure the stove works properly.



Comply with the rules, provisions, regulations and legislation in force at local/national level. If the installation instructions contained in this manual deviate from the current legislation at local, national and/or regional level, the latter is prevalent.

The manufacturer and distributor expressly disclaim any liability in the event that:

- Installation fails to comply with national/local legislation.
- If national/local legislation is not applicable, the minimum system requirements described in this document may not need to be complied with.



#### **4.1 MINIMUM REQUIREMENTS THAT THE CHIMNEY MUST MEET**

1. Only one device can be connected to the fireplace. Do not connect multiple appliances to a single chimney. Never connect two stoves, a suction hood and a stove, a second chimney, etc. to a single chimney. See Figure 7.
2. Use only approved installation material when installing the chimney. The pellet stove's chimney must be heat-resistant (minimum 450° C). Consult the rules, regulations, and local/national legislation governing the requirements of materials for chimney installation.
3. The chimney and its outlet must be positioned at a sufficient distance from combustible and inflammable materials. Consult the rules, regulations, and local/national legislation governing the requirements for these materials.
4. The stove must be connected to a chimney with a diameter that conforms to the specifications in Table 1 of this installation manual. Use of a chimney with a larger diameter that does not exceed 150 mm is permitted, provided that it conforms with the indicated forced draught.
5. Refer to the local /national provisions, regulations, and legislation in order to verify the possibility of positioning the draught valve in the chimney channel.
6. Do not install electric cables down the chimney or near it.
7. The fireplace must be smoke-tight.
8. The chimney must be vertically installed in such a way that no flue gas blocks occur. If, however, a part of the chimney needs to be horizontally installed, the length of the horizontal part should be no more than 2 m and must slope by at least 5° in the direction of the combustion gas exhaust pipe. See table 1.
9. See table 1 for an overview of the number of curves and T-joints, the length of the chimney and the internal diameter of the pipes to be used in the flue pipe.
10. We recommend fitting a T-piece with an inspection hatch on the underside directly on the stove connection channel. Should a horizontal part be fitted on the stove connection channel, immediately after this horizontal part, we recommend fitting a T-piece with an inspection hatch on the lower side. Any condensation or solids will be collected in this T-joint and can be removed by opening the inspection hatch. The inspection hatch must be smoke and water tight.
11. The chimney outlet must be equipped with an approved cover.
12. The fireplace and stove must be easily accessible for inspection and cleaning purposes.

13. The stove cannot be used to support the chimney/flue pipe.
14. If an existing flue pipe/chimney is used, it must be cleaned by an authorised chimney cleaning company before installing the stove. The presence of soot and combustion residue can reduce the flow up an existing flue pipe/chimney and cause the stove to malfunction. The accumulation of soot and other foreign bodies can trigger hazardous situations. If an existing flue pipe/chimney has a diameter in excess of 150 mm, it must be adapted to suit a pellet stove by fitting a pipe inside the existing chimney.



Please note: Have the existing chimney checked by an authorised chimney maintenance company in order to verify its suitability for the combustion of solid fuel such as pellets.

15. The chimney draught must be 11Pa (plus or minus 1 Pa). This draught should be measured when the chimney is hot. Poor draught can lead to dangerous situations because the flue gases can spread into the room.
16. Never place a flue gas fan inside or above the flue gas/chimney channel. The stove is already equipped with a cat back exhaust fan. An additional fan inside or above the channel may impede proper functioning of the stove.
17. A chimney or a part of it fitted outside the house must have a double wall. See Figure 8. A single-wall pipe can be used inside the house.

Figure 8:

- A. Vertical part of the chimney
- B. Air inlet
- C. Folding T-joint
- D. Single-wall pipe
- E. Double-wall pipe
- F. Horizontal part of the chimney

18. See figures 9A to 9E for examples of the installation of a pellet stove.

Figure 9A:

- A. Forced draught hood
- B. Wall bracket
- C. Flue pipe joint
- D. Double-wall pipe
- E. Dual-insulated wall passage
- F. T-joint with closing cap
- G. Closing cap
- H. Combustion air intake pipe
- I. Single-wall flue pipe (can also be built in double wall)
- J. Double-wall flue pipe (can also be built in single wall)

Figure 9B:

- A. Forced draught hood
- B. Rain protection
- C. Roof support plate
- D. Support plate surface
- E. Flue pipe coupling ring
- F. Dual insulation wall-fitted flue pipe
- G. Support plate surface
- H. Fireplace separation plate
- I. Double-wall flue pipe (can also be built in single wall as far as the ceiling)
- J. T-joint with cap
- K. Combustion air intake pipe

Figure 9C:

- A. Forced draught hood
- B. Rain protection
- C. Roof support plate
- D. Support plate surface
- E. Flue pipe coupling ring
- F. Concentric flue pipe
- G. Support plate surface
- H. Fireplace separation plate
- I. Concentric flue pipe
- J. T-joint with concentric cap
- K. Combustion air intake pipe, the combustion air is drawn through the concentric pipe.

Figure 9D:

- A. Forced draught hood
- B. Existing chimney plate shrinkage.
- C. Chimney pipe to reduce the diameter of the existing chimney.
- D. Coupling joint
- E. Fireplace separation plate
- F. Flue pipe coupling ring
- G. Insulated double-wall flue pipe (can also be created with a single wall as far as the connection to the chimney)
- H. T-joint with cap
- I. Combustion air intake pipe

Figure 9E:

- A. Dual-insulated wall passage
- B. Horizontal draught hood
- C. Washer
- D. T-joint with closing cap
- E. Combustion air intake pipe
- F. Single-wall flue pipe (can also be built in double wall)

<b>Data on minimum requirements for chimney dimensions</b>	<b>Internal diameter of the flue channel 80 mm</b>	<b>Internal diameter of the flue channel 100 mm</b>
Minimum vertical length of the chimney	2.5 m	2.5 m
Maximum vertical length of the chimney	7.0 m	10 m
	7.0 m	10 m
Maximum vertical chimney length in the case of two perpendicular curves (90°) and a T-joint	5.0 m	8.0 m
Maximum number of perpendicular curves (90°)	3	4
Maximum horizontal length	2.0 m	2.0 m
Minimum horizontal inclination of the part for combustion gases	5°	5°

Table 1: Overview of the chimney/flue channel dimensions.



If more than one curve or T-joint is installed in the chimney, for each additional element the maximum vertical height must be reduced by 1 m.

**Sample:**

A T-joint and two 90° bends is fitted in a chimney with an internal diameter of 80 mm. Therefore, the chimney has a maximum height of 5 m, although the table shows that the chimney channel with a T-joint can reach a maximum height of 7 m. Two additional curves are fitted in such a way that the chimney is 2 m lower, therefore  $7\text{ m} - 2\text{ m} = 5\text{ m}$ .

## 5. CONNECTION POINT BETWEEN THE CHIMNEY AND STOVE

The chimney can be connected to the 80 mm pipe on the back of the stove (see the pipe circled in figure 10). Ensure that the pipe is connected in such a way that no smoke can escape. See chapter 4 for requirements of the chimney and materials to be used.

## 6. CONNECTION OF THE COMBUSTION AIR PIPE



- Make sure that the position of the fresh air inlet always complies with local legislation!
- Make sure that the fresh air inlet for combustion gas is covered, for example, by a grille that prevents accessing it.

Connect a 50 mm rubber pipe or similar conduit to the combustion air inlet at the back of the stove, see figure 11. The other end of this rubber pipe or similar channel must draw in clean air from the outside. See figures 8 and from 9A to 9E.



Always ensure that the combustion air duct can draw clean air from the outside.

## 7. COMPULSORY ROOM VENTILATION WHEN USING THE STOVE



The stove cannot be used if an air suction system, a hot air heating system or other appliances that affect the air pressure in the room, are used. Such equipment must be disconnected.

Make sure the room is sufficiently ventilated with fresh air. An additional 50 m<sup>3</sup> of air is required every hour, over and above the normal room ventilation requirement.

Ventilation openings must be near the floor. Choose the location carefully. The ventilation openings must not be blocked (neither inside nor outside).

Ensure that there is an opening for fresh air in the room with a section of at least a quarter of the exhaust pipe section, with a minimum of 100 cm<sup>2</sup>.

If the stove is located in rooms with mechanical ventilation, the following guidelines apply:

Mechanical ventilation capacity [m <sup>3</sup> /h]	Additional ventilation section required [cm <sup>2</sup> ]
<50	140
50 – 100	280
101 – 150	420

## 8. POSITION THE UNIT



Never install the unit or carry out maintenance work on it if it is plugged into the mains socket. Always make sure that the stove is disconnected from the mains!

1. When it comes to the final positioning of the stove, make sure that the floor is sufficiently solid in order to support its weight. Please note: the weight of the stove is divided across the four support feet. If necessary, reinforce the floor.
2. Adjust the support feet to level the horizontal positioning of the stove. Use a spirit level to do this. Make sure that all four feet sit on the floor with the same force.
3. When positioning the stove, take into consideration a free distance between the stove and the walls or other obstacles as indicated in figure 12. If the walls or objects around the stove are made of flammable materials, make sure that they do not exceed 60° C when the stove is at maximum. If in doubt, fit a flame-retardant protection plate on the walls or move the objects.

4. The stove is designed for free installation and is unsuitable for flush mounting.
5. Make sure that the grille from which the heated air comes out is free and unobstructed.
6. Make sure that the return air intake grille is not blocked.
7. If the floor is made of flammable material, the stove must be placed on a fire-resistant slab. The dimensions of this slab must be greater than 40 cm at the front and sides, and 20 cm at the back compared to the perimeter of the stove.
8. Position the stove in such a way that it can easily be accessed for maintenance purposes.

## 9. ELECTRICAL CONNECTIONS

This stove requires an electricity supply. Carefully read the instructions below. The stove can only be connected to the mains when all other installation operations have been completed. Read chapter 3 and 3.1 of the user manual before connecting the stove to the mains.

1. Make sure that the mains voltage matches that of the device indicated on the type plate.
2. Use only a grounded socket. In its absence, a grounded socket must be installed by an authorised installer.
3. Do not use an extension cable to connect the stove. In the absence of a grounded socket, it must be installed by an authorised installer.
4. Make sure that the extension cable does not come into contact with hot parts of the stove.
5. A part of the extension cable supplied must be connected to the stove, see figure 13.
6. Make sure the extension cable plug fits in the socket.
7. Before inserting the plug into the socket, make sure that the socket and the connection cable are intact.
8. Make sure that the power switch at the back of the stove is turned OFF.
9. Make sure that the plug is easily accessible so that it can be disconnected quickly and easily from the socket for maintenance purposes, or in an emergency.
10. Do not attach the cable.



Any damaged power cord or plug should only be replaced by the supplier, a competent technician or an authorised service technician.

### 9.1 WIRING DIAGRAM

Figure 14:

1. Room temperature sensor
2. Combustion gas pipe sensor at room temperature
3. Combustion gas pipe differential pressure switch
4. Safety thermostat
5. Pellet screw transmission

6. Display
7. Display connection cable
8. Power-on button
9. Ventilation chamber
10. Combustion gas extraction fan
11. Encoder cable
12. Printed circuit board

## 10. INITIAL START-UP

Read the user manual carefully before using for the first time (especially chapter 3).

## 11. TECHNICAL DATA

Supplier's name or trademark		Qlima	Qlima	Qlima
Model		Fiorina 74-2 S-line	Fiorina 90-2 S-line	Thelma 74 S-line
Energy efficiency class		A+	A+	A+
Type of stove		Wooden pellets	Wooden pellets	Wooden pellets
Direct heat output (*)	kW	7.8	8.7	7.8
Indirect heat output (*)		0.0	0.0	0.0
Energy efficiency index		126	126	126
Power consumption (ignition/normal operation)	W	300 / 100	300 / 115	300 / 100
Power supply	V/Hz	230/~50	230/~50	230/~50
Usefull energy efficiency at nominal output / reduced output (*)	%	90,2 / 91,3	89,5 / 91,3	90,2 / 91,3
Other precautions related to assembly, installation or maintenance of local space heating		Consult manual	Consult manual	Consult manual
CO level at 13% O <sub>2</sub> nominal/reduced capacity (*)	%	0,005 / 0,015	0,004 / 0,015	0,005 / 0,015
Dust at nominal heat output (13% O <sub>2</sub> )	mg/Nm <sup>3</sup>	12	12	12
For rooms up to**	m <sup>3</sup>	200	240	200
Flue diameter	mm	80	80	80
Flue gas temperature at nominal/reduced capacity	°C	135 / 84,4	145,9 / 84,4	135 / 84,4
Required chimney draught	Pa	10	12	10
Required flue choke valve		Possible***	Possible***	Possible***
Can be used on a chimney combination with flue		No	No	No
Type of fuel (****)		Ø 6 mm Din+/Önorm+/ EN+	Ø 6 mm Din+/Önorm+/ EN+	Ø 6 mm Din+/Önorm+/ EN+
Nominal length/diameter of fuel	mm	30 / 06	30 / 06	30 / 06
Pellet hopper volume	kg	13	13	13
Autonomy (min-max)	h	7 - 18	6,5 - 18	7 - 18
Main air vent		Yes	Yes	Yes
Recirculation blower		Yes	Yes	Yes
Air filter		No	No	No
Net weight	kg	81	91	81

(\*) Meets EN14785:2006

(\*\*) only indicative, varies per country/region

(\*\*\*) To be determined by authorised professional fitter

(\*\*\*\*) Use only recommended fuel

1. INTRODUZIONE
2. ISTRUZIONI DI SICUREZZA
3. ISTRUZIONI DI MONTAGGIO DELLE PARTI FORNITE IN DOTAZIONE
  - 3.1 Montaggio del display (se non ancora installato)
  - 3.2 Posizionare il sensore di temperatura ambiente
4. REQUISITI MINIMI DEL CANALE DEI FUMI / CAMINO
  - 4.1 Requisiti minimi che il camino deve soddisfare
5. PUNTO DI COLLEGAMENTO DEL CAMINO ALLA STUFA
6. COLLEGAMENTO DEL TUBO DELL'ARIA DI COMBUSTIONE
7. VENTILAZIONE NECESSARIA DELL'AMBIENTE DURANTE L'UTILIZZO DELLA STUFA
8. POSIZIONARE L'UNITÀ
9. COLLEGAMENTI ELETTRICI
  - 9.1. Schema elettrico
10. PRIMO AVVIO
11. SCHEDA PRODOTTO



Tutte le immagini alle quali si fa riferimento nel presente manuale si trovano in fondo allo stesso.





## 1. INTRODUZIONE:

Il presente manuale di installazione è destinato all'uso da parte di persone con adeguata conoscenza dell'ingegneria elettrica, meccanica e della combustione. Ricordiamo che l'errata e/o irregolare installazione della stufa potrebbe provocare gravi lesioni personali e/o danni alle cose. La garanzia non copre i danni provocati dall'errata e/o irregolare installazione e/o dal mancato rispetto delle indicazioni contenute nel presente manuale. Né il produttore né il distributore possono essere ritenuti responsabili dell'interpretazione di queste informazioni, né possono assumersi alcuna responsabilità in relazione all'uso che ne viene fatto.

Le informazioni, le specifiche e i parametri sono soggetti a modifiche senza preavviso a causa di perfezionamenti tecnici. Le specifiche esatte sono contenute sull'etichetta della targhetta.

La stufa deve essere installata da un installatore autorizzato Qlima. Solo in questo modo l'utente finale può essere certo che l'installatore abbia preparazione e conoscenze adeguate sul prodotto.

La stufa può funzionare senza rischi solo quando è collegata ad un camino/una canna fumaria installato/a da un professionista e correttamente funzionante. Il sistema camino/la canna fumaria deve essere sempre installato/a seguendo la legislazione locale e/o le disposizioni della compagnia di assicurazioni e/o le istruzioni presenti in questo manuale. La più rigorosa prevarrà sulle altre.

Anche quando è stata installata con un adeguato sistema camino/canna fumaria e/o con alimentazione diretta di aria fresca alla stufa, essa non deve mai essere considerata un sistema di combustione indipendente per stanze.

Le illustrazioni contenute nel presente manuale servono esclusivamente a fini di chiarimento e indicazione e potrebbero differire dall'effettiva stufa acquistata.



Tutte le immagini alle quali si fa riferimento nel presente manuale si trovano in fondo allo stesso.

## 2. ISTRUZIONI DI SICUREZZA:



NOTA! Tutte le illustrazioni riportate nel manuale e sul cartone hanno un mero scopo esplicativo ed indicativo e potrebbero pertanto differire leggermente dell'apparecchio in vostro possesso. L'apparecchio di riferimento è quello che avete acquistato.



L'inosservanza dei requisiti stabiliti nel presente manuale comporta l'annullamento della garanzia e potrebbe portare a situazioni pericolose.

Si prega di installare il dispositivo secondo le leggi e normative locali e nazionali. Il presente prodotto è destinato al riscaldamento delle stanze in abitazioni residenziali ed è idoneo unicamente per l'uso in normali condizioni domestiche, all'interno di un soggiorno, di una cucina e di un garage in luogo asciutto. Non installare la stufa in camere da letto o bagni.

La corretta installazione della stufa è di vitale importanza per la durata del prodotto e per la vostra sicurezza. Si consiglia quindi di attenersi a quanto segue:

- La stufa deve essere installata da un tecnico autorizzato Qlima a svolgere tale mansione. Le istruzioni d'uso fornite dal presente manuale possono variare a seconda delle leggi locali e/o regionali. In caso di dubbio, attenersi alle condizioni più severe. Il produttore e distributore declinano qualsiasi responsabilità in caso di installazione non conforme alle leggi locali o in caso di errata o non idonea ventilazione del locale.

- La stufa deve essere installata in un ambiente tale da permetterne l'utilizzo in sicurezza (ubicazione all'interno della stanza, tipo di edificio, utilizzo della stanza).
- Le seguenti spiegazioni sulle varie possibilità di installazione del camino e/o della fornitura di aria fresca sono solo indicative. E' sua responsabilità assicurarsi che tutto sia (installato) in conformità alle norme e/o regolamenti nazionali e/o locali. Inoltre, dovrà attenersi alle regole della sua compagnia di assicurazione e/o le regole del suo fornitore del camino. Si applicano le norme e i regolamenti più severi. Per evitare errori nell'installazione e garantire il corretto funzionamento del sistema, è necessario rivolgersi ad un installatore qualificato. Nel caso in cui non ci si avvalga di un installatore qualificato, guasti e/o danni non saranno coperti da garanzia.

In caso di malfunzionamento o difficoltà di comprensione di questo manuale, La preghiamo di contattare il Suo distributore o installatore al più presto.

- La combustione del pellet necessita di ossigeno, pertanto di aria.



Assicurarsi sempre che il condotto dell'aria di combustione possa aspirare aria pulita dall'esterno.

- Non coprire mai le prese d'aria. Assicurarsi regolarmente che l'apertura di aspirazione sia pulita.
- Avvalersi di attrezzatura idonea al traspor-

to di stufe. L'utilizzo di attrezzatura non adeguata potrebbe causare danni a persone e/o alla stufa.

- Si consiglia di non lasciare oggetti e/o materiali infiammabili nel raggio di 200 mm dal retro e 200 mm dai lati della stufa e nel raggio di 800 mm dal portello frontale.
- La stufa è progettata come unità monoblocco e non è indicata per l'incasso. Mantenere una distanza di 200 mm dalle pareti così come sui lati e sul retro della stufa.
- La superficie della stufa può diventare molto calda durante l'uso. NON lasciare bambini da soli vicino alla stufa. Assicurarsi che sia sempre presente un adulto e che non giochi con la stufa.
- La stufa non dovrebbe essere usata da persone (compresi bambini) con ridotte capacità fisiche, sensoriali o mentali, o con poca esperienza e conoscenza in materia, se non sotto la diretta supervisione o su istruzioni specifiche di una persona responsabile per la loro sicurezza. Non lasciare mai le persone menzionate sopra senza sorveglianza in presenza dell'imballaggio. Sussiste il pericolo di soffocamento.
- I bambini di età inferiore a 3 anni devono essere tenuti sotto supervisione continua.
- I bambini di età compresa tra 3 e 8 anni possono solo accendere spegnere l'apparecchio, a condizione che essa sia stato posto o installato nella sua normale posizione di funzionamento previsto e che siano controllati o siano stati istruiti all'uso dell'apparecchio in modo sicuro e abbiano compreso i rischi connessi.
- I bambini di età compresa tra 3 e 8 anni

non devono collegare, regolare e pulire l'apparecchio o eseguire manutenzione da effettuare da parte dell'utente.

- La superficie della stufa può diventare molto calda durante l'uso. Quando si utilizza la stufa, usare dispositivi di protezione personale ignifughi appropriati, come guanti di protezione dal calore.
- Durante l'installazione e la manutenzione della stufa utilizzare sempre gli ausili di protezione personale necessari quali occhiali di sicurezza, guanti, eccetera.
- Prestare attenzione quando si rabbocca la tramoggia della stufa con il pellet quando la stufa è ancora bollente. Assicurarsi che il sacco del pellet non sia a portata del fuoco.
- Prestare attenzione ad abiti infiammabili, potrebbero incendiarsi in prossimità del fuoco.
- Non utilizzare solventi infiammabili nella stanza in cui si trova la stufa. Per evitare qualsiasi rischio, si consiglia di non tenere materiale combustibile né solventi infiammabili nella stessa stanza.
- La stufa è particolarmente pesante, assicurarsi che il pavimento ne regga il peso.
- Usare esclusivamente pellet di legna asciutto di buona qualità privo di residui di colla, resina o additivi. Diametro 6 mm. Lunghezza massima 30 mm.
- Non usare combustibili diversi dal citato pellet di legna. Altri combustibili, come ad esempio trucioli di legno con residui di colla e/o solventi, legno di risulta in genere, cartone, combustibili liquidi, alcol, petrolio, benzina, materiali di scarto o spazzatura ecc. sono tutti vietati.

- L'utilizzo di legna di umida, verniciata o di scarsa qualità può portare alla formazione di condensa e/o fuliggine nel camino o nel focolare riducendo le prestazioni della stufa e creando delle situazioni pericolose.
- Far pulire il camino regolarmente, secondo le leggi locali e le norme previste per legge. Qualora non esistessero leggi e/o norme: assicurarsi che l'intero impianto stufa-canna-camino venga controllato e pulito da un tecnico autorizzato almeno due volte l'anno (una volta all'inizio della stagione invernale). Se la stufa viene usata in modo continuo e intenso, l'intero impianto, compreso il camino, devono essere puliti più frequentemente.
- Non utilizzare la stufa come barbecue.



Collegare una sola stufa a legna per canna fumaria. Collegare più stufe alla stessa canna fumaria può causare situazioni pericolose.

Questa stufa necessita di un collegamento elettrico. Leggere attentamente le avvertenze e considerazioni riportate di seguito:

- Non utilizzare un cavo elettrico danneggiato.
- Un cavo elettrico danneggiato dovrà essere sostituito dal fornitore o da personale autorizzato/centro riparazioni.
- Non bloccare o piegare il cavo.
- Assicurarsi che il cavo elettrico non tocchi le parti calde della stufa.
- **NON** collegare la stufa tramite una prolunga. Se non si dispone di una presa con messa a terra, chiamare un elettricista per

- richiederne l'installazione.
- Controllare la corrente di alimentazione. Questo dispositivo va collegato esclusivamente a prese con messa a terra - tensione 230 V/ ~50 Hz.



Il dispositivo DEVE essere sempre collegato ad una presa con messa a terra. E' vietato il collegamento del dispositivo ad una presa priva di messa a terra.

- La spina deve essere facilmente accessibile una volta collegato il dispositivo.
- Non posizionare l'apparecchio direttamente al di sotto di una presa di corrente a parete.

Prima di collegare il dispositivo, assicurarsi che:

- La tensione corrisponda a quella richiesta.
- La presa e la corrente siano adeguate.
- La spina sia adatta alla presa.



I collegamenti elettrici siano stati adeguatamente controllati da un esperto soprattutto se non si è sicuri che tutto sia a posto.

- Non coprire mai le prese d'aria.
- Non inserire oggetti nei fori presenti all'interno della stufa.
- Evitare qualsiasi contatto con l'acqua. Non spruzzare la stufa né immergerla in acqua, in quanto potrebbe portare ad un corto circuito.
- Ricordarsi di staccare la spina prima di pulire o sostituire parti della stufa.
- Prima di eseguire qualsiasi intervento di manutenzione sulla stufa, estrarre sempre

- la spina dalla presa.
- Rimuovere la spina dalla presa quando la stufa non è in uso.
- Non apportare modifiche all'apparecchio. Questo al fine di evitare che si verifichino situazioni di grave pericolo. Tali interventi comportano la decadenza della garanzia.
- Conservare con cura il manuale di installazione e di utilizzo.
- In caso di emergenza operare sempre secondo le indicazioni fornite dai vigili del fuoco.

### 3. ISTRUZIONI DI MONTAGGIO DELLE PARTI FORNITE IN DOTAZIONE

#### 3.1 MONTAGGIO DEL DISPLAY (SE NON ANCORA INSTALLATO)



Applicabile solo per modelli con pannelli laterali in maiolica.  
Posizionare i pannelli laterali in maiolica prima di eseguire il montaggio del display.

1. Rimuovere la piastra superiore della stufa. Tale piastra è appoggiata sulla stufa.
2. Allentare le due viti poste sul retro della stufa (cfr. fig. 1) in modo tale che esse si inseriscano nelle due aperture della piastra di montaggio del display.
3. Premere contro la parete della stufa gli anelli montati posti attorno alle due viti allentate.
4. Posizionare le aperture della piastra del display tra la testa del bullone e l'anello (cfr. fig. 2).
5. Quindi avvitare entrambe le viti in modo da fissare il display (cfr. fig. 3).
6. Assicurarsi che il cavo piatto si possa muovere liberamente dietro alla piastra del display.
7. Rimuovere il materiale di protezione presente attorno al cavo piatto (cfr. fig. 4).
8. Posizionare il cavo piatto nella canalina di protezione (cfr. fig. 5).

#### 3.2 POSIZIONARE IL SENSORE DI TEMPERATURA AMBIENTE

Il sensore di temperatura ambiente è collocato sul retro della stufa. Svolgere il cavo del sensore finché l'estremità del sensore si trovi a 5 cm dal pavimento (cfr. figura 6) Assicurarsi che il sensore non entri a contatto con parti calde della stufa.

### 4. REQUISITI MINIMI DEL CANALE DEI FUMI / CAMINO

Il camino / canale dei fumi costituisce una parte molto importante dell'impianto. Nel presente capitolo vengono trattati i requisiti minimi che il camino / canale dei fumi della stufa a pellet deve soddisfare per garantire un buon funzionamento della stufa.





Rispettare le regole, prescrizioni, regolamenti e norme vigenti a livello locale/nazionale. Qualora le prescrizioni di installazione contenute nel presente manuale si discostassero dalla normativa vigente livello locale, nazionale e/o regionale, quest'ultima è prevalente.

Il produttore e il distributore declinano espressamente qualsiasi responsabilità nel caso in cui:

- L'installazione non fosse conforme alla normativa nazionale / locale.
- Qualora non fosse applicabile la normativa nazionale/locale, i requisiti minimi relativi all'impianto descritti nel presente documento possono non essere rispettati.

#### **4.1 REQUISITI MINIMI CHE IL CAMINO DEVE SODDISFARE**

1. Al camino può essere collegato un solo apparato. Non collegare più apparati a un unico camino. Non collegare in nessun caso due stufe, una cappa di aspirazione e una stufa, un secondo camino, eccetera a un unico camino. Cfr. la figura 7.
2. Per l'installazione del camino utilizzare esclusivamente materiale di installazione approvato. Il camino della stufa a pellet deve essere resistente al calore (minimo 450 °C). Consultare le regole, prescrizioni, regolamenti e norme locali / nazionali relativamente ai requisiti dei materiali per l'installazione per camini.
3. Il camino e la relativa uscita devono essere posizionati a distanza sufficiente dai materiali combustibili e infiammabili. Consultare le regole, prescrizioni, regolamenti e norme locali / nazionali relativamente ai requisiti di tali materiali.
4. La stufa deve essere collegata a un camino del diametro conforme alle specifiche di cui alla tabella 1 del presente manuale d'installazione. È ammesso l'utilizzo di un camino con un diametro maggiore, con un massimo di 150 mm, purché esso sia conforme al tiraggio indicato.
5. Per verificare la possibilità di posizionamento della valvola di tiraggio nel canale del camino consultare le normative, prescrizioni, regolamenti e norme locali/nazionali.
6. Non installare cavi elettrici lungo il camino o nelle sue vicinanze.
7. Il camino deve essere a tenuta stagna per il fumo.
8. Il camino deve essere installato verticalmente e in modo tale che non si verificano blocchi dei gas combusti. Qualora una parte del camino dovesse comunque essere installata orizzontalmente, la lunghezza della parte orizzontale può essere al massimo di 2 m e deve presentare una pendenza nella direzione dello scarico dei gas combusti di almeno 5°. Si veda la tabella 1.

9. Per una panoramica del numero di curve e di giunti a T, della lunghezza del camino e del diametro interno dei tubi da utilizzare nel canale dei fumi si veda la tabella 1.
10. Si raccomanda di montare un giunto a T con una botola d'ispezione sul lato inferiore direttamente sul canale di collegamento della stufa. Nel caso in cui sul canale di collegamento della stufa dovesse essere montata una parte orizzontale, subito dopo tale parte orizzontale si raccomanda di montare un giunto a T con una botola d'ispezione sul lato inferiore. L'eventuale condensa e corpi solidi saranno raccolti in tale giunto a T e potranno essere rimossi aprendo la botola d'ispezione. La botola d'ispezione deve essere a tenuta stagna per fumo e acqua.
11. L'uscita del camino deve essere dotata di una copertura approvata.
12. Il camino e la stufa devono essere facilmente accessibili per l'ispezione e la pulizia.
13. La stufa non può essere utilizzata per supportare il camino/canale dei fumi.
14. In caso di utilizzo di un canale dei fumi/camino esistente, esso deve essere pulito da un'impresa di pulizia di camini autorizzata prima di eseguire l'installazione della stufa. La fuliggine e i residui di combustione presenti possono ridurre il passaggio di un canale dei fumi / camino esistente comportando il malfunzionamento della stufa. L'accumulo di fuliggine e di altri corpi estranei può comportare inneschi e creare situazioni pericolose. Qualora un canale dei fumi / camino esistente presentasse un diametro superiore a 150 mm, esso deve essere adeguato e reso idoneo a una stufa a pellet mediante il montaggio di un tubo all'interno del camino esistente.



Attenzione: Fare controllare il camino esistente da una azienda di manutenzione camini autorizzata al fine di verificare la sua idoneità per la combustione di combustibile solido come il pellet.

15. Il tiraggio del camino deve essere di 11Pa (più o meno 1 Pa). Tale tiraggio deve essere misurato con camino caldo. Uno scarso tiraggio può comportare situazioni pericolose poiché ai gas combusti possono diffondersi nell'ambiente.
16. Non posizionare mai una ventola per gas combusti all'interno o al di sopra del canale dei fumi/camino. La stufa è già munita di una ventola per gatti scarico. Una ventola aggiuntiva all'interno o al di sopra del canale può pregiudicare il buon funzionamento della stufa.
17. Un camino o una parte di esso montato al di fuori dell'abitazione deve presentare una doppia parete. Cfr. la figura 8. All'interno dell'abitazione è possibile utilizzare un tubo a parete singola.

Figura 8:

- A. Parte verticale del camino
- B. Ingresso dell'aria

- C. Giunto a T richiudibile
- D. Tubo a parete singola
- E. Tubo a parete doppia
- F. Parte orizzontale del camino

18. Per esempi delle istallazione di una stufa a pellet si vedano le figure da 9A a 9E.

Figura 9A:

- A. Cappa di tiraggio
- B. Staffa a parete
- C. Giunto della canna fumaria
- D. Tubo a parete doppia
- E. Passaggio a parete a doppio isolamento
- F. Giunto a T con tappo di chiusura
- G. Tappo di chiusura
- H. Tubo di aspirazione aria di combustione
- I. Canna fumaria a parete singola (può essere realizzata anche a parete doppia)
- J. Canna fumaria a parete doppia (può essere realizzata anche a parete singola)

Figura 9B:

- A. Cappa di tiraggio
- B. Collarino battiacqua
- C. Piastra di supporto a tetto
- D. Piano piastra di supporto
- E. Anello giunto della canna fumaria
- F. Canna fumaria a parete a doppio isolamento
- G. Piano piastra di supporto
- H. Piastra di separazione focolare
- I. Canna fumaria a parete doppia (può essere realizzata anche a parete singola fino al soffitto)
- J. Giunto a T con tappo
- K. Tubo di aspirazione aria di combustione

Figura 9C:

- A. Cappa di tiraggio
- B. Collarino battiacqua
- C. Piastra di supporto a tetto
- D. Piano piastra di supporto
- E. Anello giunto della canna fumaria
- F. Canna di fumaria concentrica
- G. Piano piastra di supporto
- H. Piastra di separazione focolare
- I. Canna di fumaria concentrica
- J. Giunto a T con tappo concentrico
- K. Tubo di aspirazione aria di combustione, l'aria di combustione viene aspirata attraverso il tubo concentrico.

Figura 9D:

- A. Cappa di tiraggio
- B. Restringimento piastra del camino esistente.
- C. Tubo del camino per riduzione diametro del camino esistente.
- D. Giunto di raccordo
- E. Piastra di separazione focolare
- F. Anello giunto della canna fumaria
- G. Canna fumaria isolata a parete doppia (può essere realizzata anche a parete singola fino al collegamento con il camino)
- H. Giunto a T con tappo
- I. Tubo di aspirazione aria di combustione

Figura 9E:

- A. Passaggio a parete a doppio isolamento
- B. Cappa di tiraggio orizzontale
- C. Rosetta
- D. Giunto a T con tappo di chiusura
- E. Tubo di aspirazione aria di combustione
- F. Canna fumaria a parete singola (può essere realizzata anche a parete doppia)

<b>Dati relativi ai requisiti minimi per le dimensioni del camino</b>	<b>Diametro interno del canale dei fumi 80 mm</b>	<b>Diametro interno del canale dei fumi 100 mm</b>
Lunghezza minima verticale del camino	2.5 m	2.5 m
Lunghezza massima verticale del camino	7.0 m	10 m
	7.0 m	10 m
Lunghezza massima verticale del camino in caso di due curve perpendicolari (90°) e di un giunto a T	5.0 m	8.0 m
Numero massimo di curve perpendicolari (90°)	3	4
Lunghezza massima orizzontale	2.0 m	2.0 m
Inclinazione orizzontale minima della parte per gas combusti	5°	5°

Tabella 1: Panoramica delle dimensioni del camino / canale dei fumi.



Qualora nel camino venisse montata più di una curva o un giunto a T, per ogni elemento aggiuntivo l'altezza massima verticale deve essere ridotta di 1 m.

**Esempio:**

In un camino con diametro interno di 80 mm viene montato un giunto a T e due curve a 90°. Pertanto, il camino presenta un'altezza massima di 5 m, anche se dalla tabella risulta che il canale del camino con un giunto a T può presentare un'altezza massima di 7 m. Vengono montate altre due curve aggiuntive in modo tale che il camino risulti più basso di 2 m, pertanto  $7\text{ m} - 2\text{ m} = 5\text{ m}$ .

## 5. PUNTO DI COLLEGAMENTO DEL CAMINO ALLA STUFA

Il camino può essere collegato al tubo da 80 mm presente sul retro della stufa (si veda il tubo cerchiato in figura 10). Assicurarsi che il tubo venga collegato in modo tale che non si verifichino perdite di fumo. Per i requisiti del camino e dei materiali da utilizzare si veda il capitolo 4.

## 6. COLLEGAMENTO DEL TUBO DELL'ARIA DI COMBUSTIONE



- Assicurarsi che il posizionamento della presa dell'aria fresca sia sempre conforme alla legislazione locale!
- Assicurarsi che la presa dell'aria fresca per la combustione sia coperta, ad esempio, da una griglia che eviti l'ingresso di animali.

Collegare un tubo flessibile o un canale analogo da 50 mm all'ingresso dell'aria di combustione presente sul retro della stufa, cfr. figura 11. L'altra estremità di tale tubo o canale analogo deve aspirare aria pulita dall'esterno. Si vedano le figure 8 e da 9A a 9E.



Assicurarsi sempre che il condotto dell'aria di combustione possa aspirare aria pulita dall'esterno.

## 7. VENTILAZIONE NECESSARIA DELL'AMBIENTE DURANTE L'UTILIZZO DELLA STUFA



La stufa non può essere utilizzata qualora venisse utilizzato un sistema di aspirazione dell'aria, un impianto di riscaldamento ad aria calda o altri apparecchi che influiscono sulla pressione dell'aria nell'ambiente. Tali apparecchiature devono essere disattivate.

Assicurarsi che all'interno della stanza entri un'adeguata quantità di aria fresca. Ogni ora sono necessari 50 m<sup>3</sup> d'aria aggiuntivi oltre il normale fabbisogno di ventilazione della stanza.

Le aperture di ventilazione devono essere praticate vicino al pavimento. Scegliere attentamente la posizione. Le aperture di ventilazione non devono essere bloccate (né all'interno né all'esterno).

Assicurarsi che vi sia un'apertura per l'ingresso di aria fresca all'interno della stanza con una sezione di almeno un quarto della sezione della condotta di scarico, con un minimo di 100 cm<sup>2</sup>.

Se la stufa è posizionata in stanze dotate di ventilazione meccanica, sono valide le seguenti linee guida:

Se la stufa è posizionata in stanze dotate di ventilazione meccanica, sono valide le seguenti linee guida:

Capacità di ventilazione meccanica [m³/h]	Sezione di ventilazione aggiuntiva richiesta [cm²]
<50	140
50 – 100	280
101 – 150	420

## 8. POSIZIONARE L'UNITÀ



Non installare mai l'unità o eseguire operazioni di manutenzione su di essa se la spina elettrica è collegata alla presa. Assicurarsi sempre che la stufa sia scollegata dalla rete!

1. Per il posizionamento definitivo della stufa assicurarsi che il pavimento sia sufficientemente solido al fine di sopportare il peso della stessa. Attenzione: il peso della stufa viene suddiviso sui quattro piedini d'appoggio. Eventualmente rinforzare il pavimento.
2. Regolare il posizionamento orizzontale della stufa agendo sui piedini d'appoggio. A tale fine utilizzare una livella. Assicurarsi che tutti e quattro i piedini d'appoggio insistano sul pavimento con una la stessa forza.
3. Nel posizionare la stufa tenere in considerazione una distanza libera tra la stufa e le pareti o altri ostacoli come indicato in figura 12. Qualora le pareti o gli oggetti attorno alla stufa fossero costituiti da materiali infiammabili, assicurarsi che essi, in posizione di massima potenza della stufa, non superino i 60 °C. In caso di dubbi, applicare una piastra di protezione antifiamma sulle pareti o spostare gli oggetti.
4. La stufa è progettata per la libera installazione e non è indicata per l'incasso.
5. Assicurarsi che la griglia dalla quale fuoriesce l'aria riscaldata sia libera e non ostruita.
6. Assicurarsi che la griglia d'aspirazione dell'aria di ritorno non sia ostruita.
7. Qualora il pavimento fosse composto da materiale infiammabile, la stufa deve essere posizionata su una piastra resistente al fuoco. Tale piastra deve presentare dimensioni superiori di 40 cm sul lato anteriore e sui lati e di 20 cm sul retro rispetto al perimetro della stufa.
8. Posizionare la stufa in modo tale che sia facilmente accessibile per eseguire interventi di manutenzione.

## 9. COLLEGAMENTI ELETTRICI

Per questa stufa è necessaria una alimentazione elettrica. Leggere attentamente le indicazioni sottostanti. La stufa può essere collegata alla rete elettrica solo una volta completate tutte le altre operazioni di installazione. Prima di collegare la stufa alla rete elettrica leggere anche il capitolo 3 e 3.1 del manuale d'uso.

1. Assicurarsi che la tensione di rete corrisponda a quella dell'apparecchio indicata sulla targhetta del tipo.
2. Utilizzare esclusivamente una presa di corrente dotata di messa a terra. In assenza di una presa di corrente dotata di messa a terra, essa deve essere installata da un installatore autorizzato.

3. Non collegare la stufa servendosi di una prolunga. In assenza di una presa di corrente dotata di messa a terra, essa deve essere installata a cura da un installatore autorizzato.
4. Assicurarsi che la prolunga non entri a contatto con parti calde della stufa.
5. La prolunga viene fornita in dotazione, una parte deve essere collegata alla stufa, si veda la figura 13.
6. Assicurarsi che la spina della prolunga sia indicata per la presa.
7. Prima di inserire la spina nella presa assicurarsi che la presa e il cavo di collegamento siano integri.
8. Assicurarsi che l'interruttore di alimentazione posto sul retro della stufa sia in posizione OFF.
9. Assicurarsi che la spina sia facilmente raggiungibile in modo tale che possa essere scollegata rapidamente e facilmente dalla presa di corrente per eseguire interventi di manutenzione o in caso d'emergenza.
10. Non fissare il cavo.



L'eventuale cavo di alimentazione o spina danneggiati possono essere sostituiti unicamente dal fornitore, da un tecnico competente o da un addetto al servizio tecnico autorizzato.

## 9.1 SCHEMA ELETTRICO

Figura 14:

1. Sensore temperatura ambiente
2. Sensore temperatura ambiente del tubo gas di combustione
3. Pressostato differenziale del tubo gas di combustione
4. Termostato di sicurezza
5. Trasmissione a vite pellet
6. Display
7. Cavo di collegamento display
8. Pulsante d'accensione
9. Vano di ventilazione
10. Ventola estrazione gas di combustione
11. Cavo encoder
12. Circuito stampato

## 10. PRIMO AVVIO

Prima del primo utilizzo leggere attentamente il manuale d'uso (in particolare il capitolo 3).

## 11. SCHEDA PRODOTTO

Nome del fornitore o del marchio		Qlima	Qlima	Qlima
Model		Fiorina 74-2 S-line	Fiorina 90-2 S-line	Thelma 74 S-line
Classe di efficienza energetica		A+	A+	A+
Tipo di stufa		Stufa a pellet	Stufa a pellet	Stufa a pellet
Potenza termica diretta (*)	kW	7,8	8,7	7,8
Potenza termica indiretta	kW	0,0	0,0	0,0
Indice di efficienza energetica		126	126	126
Consumo elettrico	W	300 / 100	300 / 100	300 / 100
Alimentazione	V/Hz	230/~50	230/~50	230/~50
Efficienza utile a capacità nominale / capacità ridotta (*)	%	90,2 / 91,3	89,5/91,3	90,2 / 91,3
Ulteriori precauzioni in relazione all'assemblaggio, all'installazione o alla manutenzione del riscaldamento d'ambiente locale.		Vedi manuale di istruzioni	Vedi manuale di istruzioni	Vedi manuale di istruzioni
Livello di CO al 13% di O <sub>2</sub> capacità nominale/ridotta (*)	%	0,005/0,015	0,004/0,015	0,005/0,015
Emissioni dovute al riscaldamento d'ambiente alla potenza termica nominale (13% O <sub>2</sub> )	mg/Nm <sup>3</sup>	12	12	12
Per ambienti fino a (**)	m <sup>3</sup>	200	240	200
Diametro del tubo di scarico	mm	80	80	80
Temperatura Fumi di scarico	°C	135/84,4	145,9/84,4	135/84,4
Depressione del camino	Pa	10	12	10
Valvola		Possibilmente***	Possibilmente***	Possibilmente***
La stufa deve avere una propria canna fumaria		No	No	No
Tipo di combustibile (****)		Ø 6 mm Din+/Önorm+/ EN+	Ø 6 mm Din+/Önorm+/ EN+	Ø 6 mm Din+/Önorm+/ EN+
Nominale lunghezza/diametro del combustibile	mm	30 / 06	30 / 06	30 / 06
Portata della tramoggia del pellet	kg	13	13	13
Autonomia (min-max)	h	7-18	6,5 - 18	7-18
Ingresso di aria primaria		Si	Si	Si
Ventilatore		Si	Si	Si
Filtro aria		No	No	No
Peso netto	kg	81	91	81

(\*) In conformità a EN14785:2006

(\*\*) solo a livello indicativo, varia in base al paese/regione

(\*\*\*) deve essere stabilito da un installatore autorizzato professionista

(\*\*\*\*) Usare solo combustibile consigliato





1. VOORWOORD
2. VEILIGHEIDSINSTRUCTIES
3. MONTAGE INSTRUCTIE VAN MEEGELEVERDE DELEN
  - 3.1 Montage van het display (tenzij al af fabriek geïnstalleerd)
  - 3.2 Plaatsen van de ruimte temperatuur sensor
4. MINIMALE EISEN AAN HET ROOKKANAAL / SCHOORSTEEN
  - 4.1 Minimale eisen waaraan de schoorsteen moet voldoen
5. AANSLUITPUNT VAN DE SCHOORSTEEN AAN DE KACHEL
6. AANSLUITEN VAN DE VERBRANDINGSLUCHT LEIDING
7. BENODIGDE VENTILATIE VAN DE RUIMTE TIJDENS EEN IN BEDRIJF ZIJNDE KACHEL
8. PLAATSEN VAN DE KACHEL
9. ELEKTRISCHE AANSLUITING
  - 9.1 Elektrisch schema
10. EERSTE INGEBRUIKNAME
11. PRODUCT FICHE



Alle afbeeldingen waarnaar in deze handleiding verwezen wordt, bevinden zich achterin de handleiding



## 1. VOORWOORD:

Deze installatiehandleiding is bedoeld voor gebruik door personen met voldoende kennis op het gebied van elektrotechniek, werktuigbouw en verbrandingstechniek. Let op: verkeerde en/of onjuiste installatie van de kachel kan resulteren in ernstig lichamelijk letsel en/of schade aan eigendommen.

Schade veroorzaakt door verkeerde/onjuiste installatie en/of het niet opvolgen van de adviezen in deze handleiding valt niet onder de garantie. Fabrikant noch distributeur zijn verantwoordelijk voor de interpretatie van deze informatie en aanvaarden geen enkele aansprakelijkheid in verband met het gebruik ervan.

Vanwege technische verbeteringen kunnen gegevens, specificaties en parameters zonder voorafgaand bericht worden gewijzigd. De juiste specificaties staan vermeld op het typeplaatje.

De kachel moet worden geïnstalleerd door een erkende Qlima-installeur. Alleen dan is de eindgebruiker er zeker van dat de installateur over voldoende deskundigheid en productkennis beschikt.

De kachel werkt alleen veilig als hij is aangesloten op een professioneel geïnstalleerde, goed functionerende schoorsteen/rookafvoer. De schoorsteen/rookafvoer moet altijd worden geïnstalleerd volgens de plaatselijke regels en/of de voorschriften van de verzekeraar en/of de instructies in deze handleiding. De meest strikte regels prevaleren.

Ook bij installatie met een goede schoorsteen/rookafvoer en met rechtstreekse toevoer van verse lucht naar de kachel kan de kachel nooit worden beschouwd als een ruimte onafhankelijk verbrandingssysteem.

De afbeeldingen in deze handleiding zijn alleen bedoeld ter illustratie en uitleg en kunnen afwijken van de door u gekochte kachel.

## 2. VEILIGHEIDSAANWIJZINGEN:



LET OP! Alle afbeeldingen in deze handleiding en op de verpakking zijn alleen bedoeld als toelichting en indicatie en kunnen enigszins afwijken van het apparaat dat u heeft gekocht. Alleen de werkelijke vorm is belangrijk.



Het niet opvolgen van de in deze handleiding gegeven eisen zou kunnen leiden tot gevaarlijke situaties en leidt ertoe dat de garantie vervalst.

Installeer dit apparaat alleen als het voldoet aan de plaatselijke/landelijke wetgeving, verordeningen en normen. Deze kachel is bedoeld voor het verwarmen van ruimten in woningen en is alleen geschikt voor gebruik binnenshuis in woonkamers, keukens en garages op droge plaatsen in normale huishoudelijke situaties. Installeer de kachel niet in slaap- of badkamers.

De correcte installatie van deze kachel is uiterst belangrijk voor het juist functioneren van het product en voor uw persoonlijke veiligheid. Daarom gelden de volgende aanwijzingen:

- Deze kachel moet worden geïnstalleerd door een door Qlima geautoriseerde verwarmings- of installatiemonteur, anders is de garantie niet van kracht. Als de in deze handleiding verstrekte gebruiksaanwijzingen afwijken van de plaatselijke en/of regionale wetgeving, moet de strengste voorwaarde worden toegepast. De fabrikant en distributeur wijzen uitdrukkelijk

alle verantwoordelijkheid van de hand in geval de installatie niet voldoet aan de lokale wet- en regelgeving en/of in geval van onjuiste beluchting en ventilatie en/of een foutief gebruik.

- De kachel mag alleen worden geïnstalleerd in een vertrek waarvan de locatie, de bouwconstructie en het gebruik het veilige gebruik van de kachel niet belemmeren.
- Navolgende uiteenzetting van opties met betrekking tot schoorsteeninstallatie en/of verse lucht aanvoer zijn enkel indicatief. U dient er zelf voor zorg te dragen dat het geheel is/wordt geïnstalleerd conform de landelijke en/of lokale regels en/of de voorschriften. Tevens dient u de voorschriften van uw verzekeraar en/of de voorschriften van uw schoorsteen leverancier te volgen. De meest strikte voorschriften en regelgeving zijn dan van toepassing. Om fouten in de installatie te voorkomen en een goede werking van het systeem te garanderen is een gekwalificeerde installateur benodigd. Fouten, beschadigingen en garantieclaims die voort komen uit het feit dat geen gekwalificeerde installateur is gebruikt vallen niet onder de garantie.

Neem bij problemen met uw kachel of als u deze handleiding moeilijk kunt lezen of niet (helemaal) begrijpt altijd direct contact op met uw dealer of installateur.

- Voor het verbranden van pellets is zuurstof, en dus lucht, vereist.



Zorg ervoor dat de leiding voor de verbrandingslucht te allen tijde verse lucht van buiten aan kan zuigen.

- Dek luchtinlaten en -uitlaten nooit af en controleer regelmatig of de luchtinlaat vrij is van vervuiling.
- Vervoer de kachel met de juiste apparatuur. Als niet de juiste apparatuur wordt gebruikt, kan dit leiden tot persoonlijk letsel en/of schade aan de kachel.
- Plaats geen brandbare voorwerpen en/of materialen binnen 200 mm van de zijkanalen en 200 mm van de achterzijde van de kachel of binnen 800 mm van de voorkant van de kachel.
- De kachel is ontworpen voor vrijstaande installatie en is niet geschikt voor inbouw. Houd een vrije afstand van 200 mm tussen de muren en de zij-/achterkanten van de kachel aan.
- Tijdens gebruik kan de kachel aan de buitenkant erg heet worden. Laat NOOIT kinderen zonder toezicht bij de kachel achter. Houd toezicht op kinderen om te voorkomen dat ze met de kachel spelen.
- Deze kachel is niet bestemd voor gebruik door personen (waaronder begrepen kinderen) met beperkte fysieke, zintuiglijke of geestelijke vermogens, of met onvoldoende ervaring en kennis, tenzij zij onder toezicht staan van of aanwijzingen met betrekking tot het gebruik van het apparaat hebben gekregen van een persoon die verantwoordelijk is voor hun veiligheid. Laat de hierboven genoemde

personen ook nooit zonder toezicht bij de verpakking. Er bestaat verstikkingsgevaar door het verpakkingsmateriaal.

- Kinderen jonger dan 3 jaar moeten uit de buurt van het apparaat worden gehouden, tenzij ze voortdurend onder toezicht staan.
- Kinderen van 3 jaar en jonger dan 8 jaar zullen het toestel enkel aan/uit schakelen wanneer het geplaatst of geïnstalleerd is in een normale positie, voor normaal gebruik, en wanneer ze onder toezicht staan of aanwijzingen hebben gekregen over het veilig gebruik van het toestel en de mogelijke gevaren begrijpen.
- Kinderen van 3 jaar en jonger dan 8 jaar zullen het toestel niet aansluiten, regelen en reinigen of onderhoud uitvoeren.
- Tijdens gebruik kan de kachel aan de buitenkant erg heet worden. Gebruik geschikte, hittebestendige persoonlijke beschermingen zoals hittebestendige handschoenen bij het bedienen van de kachel.
- Gebruik tijdens het installeren en bij het onderhoud van de kachel altijd de nodige persoonlijke beschermingsmiddelen, zoals veiligheidsbril, handschoenen enz.
- Wees voorzichtig wanneer u de kacheltrechter (bij)vult met pellets wanneer de kachel (nog) heet is. Zorg ervoor dat de zak met pellets geen vuur kan vatten.
- Pas op met brandbare kleding; deze kan in brand vliegen als u te dicht bij het vuur in de kachel komt.
- Werk niet met brandbare oplosmiddelen in dezelfde ruimte waar de kachel brandt. Voorkom risico's; verwijder brandbare op-

losmiddelen en andere brandbare materialen uit het vertrek.

- De kachel is zwaar; laat de sterkte van de vloer door een geautoriseerd expert controleren.
- Gebruik enkel droge houten pellets van een goede kwaliteit zonder resten van lijm, hars of additieven. Diameter 6 mm. maximum lengte 30 mm.
- Gebruik geen andere brandstof dan de vermelde houten pellets. Andere brandstoffen zoals bijvoorbeeld - houten werkaafval met lijm en/of solventen, - afvalhout in het algemeen, - karton, - vloeibare brandstof, - alcohol, -petroleum, - benzine, -afvalmateriaal of vuilnis, enz. zijn verboden.
- Slecht, nat, geïmpregneerd of geverfde brandstof leidt tot de vorming van condens en/of roet in de schoorsteen of in de kachel. Dit leidt tot verminderde prestaties en mogelijk gevaarlijke situaties.
- Laat de schoorsteen regelmatig schoonmaken en vegen volgens de lokale wet- en regelgeving en/of zoals voorgeschreven door uw verzekering. Bij ontbreken van lokale wet- en regelgeving en/of een voorschrift van de verzekering: laat tenminste tweemaal per jaar (de eerste keer aan het begin van het stookseizoen) uw totale kachelsysteem -inclusief schoorsteen- door een geautoriseerd specialist nakijken en onderhouden. Bij intensief gebruik van de kachel moet het hele systeem, inclusief schoorsteen, vaker worden schoongemaakt.
- Gebruik de kachel niet als barbecue.





Sluit slechts één kachel aan per rookkanaal. Het aansluiten van meerdere kachels op hetzelfde rookkanaal kan leiden tot gevaarlijke situaties.

Voor deze kachel is ook een elektrische voeding nodig. Lees de onderstaande waarschuwingen en opmerkingen goed door:

- Gebruik geen beschadigde voedingskabel.
- Een beschadigde stroomkabel mag alleen worden vervangen door de leverancier of door een bevoegde persoon of een bevoegd servicepunt.
- Klem de kabel niet vast en buig hem niet.
- Zorg ervoor dat de voedingskabel geen hete delen van de kachel raakt.
- Sluit het apparaat **NOOIT** met behulp van een verlengkabel aan. Als er geen geschikt, geaard stopcontact beschikbaar is, dient u er een te laten installeren door een erkende elektricien.
- Controleer de netspanning. Dit apparaat is uitsluitend geschikt voor geaarde stopcontacten - Aansluitspanning 230 Volt/ ~50 Hz.



Het apparaat **MOET** altijd een geaarde aansluiting hebben. Als de voeding niet geaard is, mag u het apparaat absoluut **NIET** aansluiten.

- De stekker moet altijd gemakkelijk bereikbaar zijn als het apparaat is aangesloten.
- Plaats het apparaat niet direct onder een wandcontactdoos.

Controleer alvorens het apparaat aan te sluiten of:

- De aansluitspanning overeenkomt met de waarde op het typeplaatje.
- Het stopcontact en de voeding geschikt zijn voor het apparaat.
- De stekker aan de kabel in het stopcontact past.



Laat de elektrische installatie door een erkende expert controleren als u niet zeker weet of alles in orde is.

- Dek luchtinlaten en -uitlaten nooit af.
- Steek geen voorwerpen in de openingen van het apparaat.
- Laat het apparaat nooit in contact komen met water. Sproei nooit water over het apparaat en dompel het niet in water onder, anders kan er kortsluiting ontstaan.
- Trek de stekker altijd uit het stopcontact voordat u het apparaat gaat schoonmaken of voordat u het apparaat of een onderdeel van het apparaat gaat vervangen.
- Trek altijd de stekker uit het stopcontact alvorens onderhoud te plegen aan de kachel.
- Trek de stekker altijd uit het stopcontact als het apparaat niet in gebruik is.
- Wijzigingen aanbrengen aan het apparaat is niet toegestaan. Hierdoor kunnen levensgevaarlijke situaties ontstaan. Tevens vervalt hierdoor de garantie.
- Berg de installatie- en de gebruikshandleiding goed op.
- Handel in noodgevallen altijd volgens de aanwijzingen van de brandweer.

### 3. MONTAGEINSTRUCTIE VAN MEEGELEVERDE DELEN

#### 3.1 MONTAGE VAN HET DISPLAY (INDIEN NOG NIET GEÏNSTALLEERD)



Alleen van toepassing voor modellen met majolica-zijpanelen:  
Plaats de majolica-zijpanelen alvorens het display wordt gemonteerd.

1. Verwijder de bovenplaat van de kachel. Deze ligt los op de kachel.
2. Draai de twee schroeven welke aan de achterzijde van de kachel gemonteerd zijn, ( zie afbeelding 1), los zodat de twee gleuven van de displaymontageplaat tussen de schroeven passen.
3. Druk de gemonteerde ringen, welke zich om de twee losgedraaide schroeven bevinden, tegen de kachelwand.
4. Plaats de displayplaat met het display, door deze met de gleuven tussen de kop van de bout en de ring te schuiven, (zie afbeelding 2).
5. Draai vervolgens de beiden schroeven aan zodat de displayplaat stevig vast zit. (Zie afbeelding 3)
6. Controleer of de platte kabel vrij kan bewegen achter de displayplaat.
7. Verwijder het beschermingsmateriaal welke zich om de platte kabel bevindt (zie afbeelding 4).
8. Schuif de platte kabel in de beschermgoot (zie afbeelding 5).

#### 3.2 PLAATSEN VAN DE RUIMTE-TEMPERATUURSENSOR

De ruimtetemperatuursensor bevindt zich aan de achterzijde van de kachel. Rol de kabel van de sensor zover af dat het uiteinde van de sensor zich 5 cm van de vloer bevindt (zie afbeelding 6). Zorg ervoor dat de sensor niet tegen de warme delen van de kachel aankomt.

### 4. MINIMALE EISEN AAN HET ROOKKANAAL / SCHOORSTEEN

De schoorsteen / het rookkanaal is een zeer belangrijk onderdeel van de installatie. In dit hoofdstuk wordt gesproken over de minimale eisen waaraan het rookkanaal / schoorsteen van de pellet kachel moet voldoen om een goede werking van de kachel te waarborgen.



Plaatselijke / nationale regels, voorschriften, verordeningen en normen moeten te allen tijde in acht genomen worden. Wanneer de in deze handleiding verstrekte installatievoorschriften afwijken van de plaatselijke / nationale en/of regionale wetgeving moeten de laatst genoemde voorwaarden worden toegepast.

De fabrikant en distributeur wijzen uitdrukkelijk alle verantwoordelijkheid van de hand indien:

- De installatie niet voldoet aan de nationale / lokale wetgeving.
- Indien er geen sprake is van nationale / lokale wetgeving, de minimale gestelde eisen ten aanzien van de installatie zoals hier beschreven niet opgevolgd worden.

#### 4.1 MINIMALE EISEN WAARAAN DE SCHOORSTEEN MOET VOLDOEN

1. Er mag slechts één apparaat op de schoorsteen worden aangesloten. Meerdere apparaten aansluiten op één en dezelfde schoorsteen is niet toegestaan. Sluit nooit twee kachels, een afzuigkap en een kachel, een tweede schoorsteen enz. enz. aan op één schoorsteen. Zie afbeelding 7.
2. Maak voor het installeren van de schoorsteen uitsluitend gebruik van goedgekeurd installatiemateriaal. De schoorsteen van de pelletkachel moet hittebestendig zijn (minimaal 450°C). Raadpleeg de plaatselijke / nationale regels, voorschriften, verordeningen en normen voor de eisen van installatiematerialen voor schoorstenen.
3. De schoorsteen en de uitmonding van de schoorsteen moet op voldoende afstand worden geplaatst van brandbare en ontvlambare materialen. Raadpleeg de plaatselijke / nationale regels, voorschriften, verordeningen en normen voor de gestelde installatie-eisen.
4. De kachel moet worden aangesloten op een schoorsteen met een diameter welke gelijk is aan de opgegeven specificaties in tabel 1 van deze installatiehandleiding. Een schoorsteen met een grotere diameter is toegestaan, met een maximale diameter van 150 mm, mits deze voldoet aan de opgegeven schoorsteen trek.
5. Raadpleeg, voor het plaatsen van een smoorklep in het schoorsteenkanaal de plaatselijke / nationale regels, voorschriften, verordeningen en normen of dit is toegestaan.
6. Er mag geen elektrisch bedrading door de schoorsteen of nabij de schoorsteen zijn / worden geïnstalleerd.
7. De schoorsteen moet rookdicht worden opgeleverd.
8. De schoorsteen moet verticaal worden geïnstalleerd en wel zo, dat er geen blokkades van de rookgassen kan optreden. Indien een gedeelte van de schoorsteen toch horizontaal moet worden geïnstalleerd, mag de lengte van het horizontale gedeelte maximaal 2 meter zijn en moet het horizontale gedeelte een stijging hebben, in de afvoerrichting van de rookgassen van minimaal 5°. Zie tabel 1.
9. Voor een overzicht van het aantal bochten en T-stukken de hoogte van de schoorsteen en de te gebruiken binnendiameter van de buizen van het rookkanaal, zie tabel 1.
10. Er wordt aanbevolen om een T-stuk met aan de onderzijde een inspectieluik te monteren direct op het aansluitkanaal van de kachel. Indien er aan het aansluitkanaal van de kachel een horizontaal gedeelte wordt gemonteerd, wordt geadviseerd direct na dit horizontale gedeelte een T-stuk met aan de onderzijde een inspectieluik te monteren. Eventueel vocht en vaste bestanddelen worden opgevangen in dit T-stuk en kunnen door openen van het in-

spectie luik worden verwijderd. Het inspectie luik moet rook – en waterdicht zijn.

11. De uitmonding van de schoorsteen moet worden voorzien van een goedgekeurde schoorsteenkap.
12. De schoorsteen en de kachel moeten eenvoudig toegankelijk zijn voor inspectie en reinigen.
13. De kachel mag niet worden gebruikt om de schoorsteen / rookkanaal te ondersteunen.
14. Indien er gebruik wordt gemaakt van een reeds bestaand rookkanaal / schoorsteen laat deze alvorens de kachel te installeren reinigen door een erkend schoorsteenreinigingsbedrijf. Aanwezig roet en verbrandingsresten kunnen de doorgang van een bestaand rookkanaal / schoorsteen verkleinen waardoor de kachel niet goed functioneert. Opeenhoping van roet en andere vervuilingen kunnen vlam vatten en gevaarlijke situaties veroorzaken. Indien een bestaand rookkanaal / schoorsteen een diameter van meer dan 150 mm heeft, moet deze worden aangepast en geschikt worden gemaakt voor een pelletkachel door het plaatsen van een buis door de bestaande schoorsteen.



Laat een bestaande schoorsteen controleren door een erkend schoorsteenbedrijf of deze geschikt is voor het verbranden van vaste brandstof zoals pellets.

15. De trek van de schoorsteen moet 11Pa (plus of min 1Pa) bedragen. Deze trek moet worden gemeten als de schoorsteen warm is. Een tekort aan trek kan tot gevaarlijke situaties leiden omdat rookgassen de ruimte kunnen binnendringen.
16. Plaats nooit een rookgasventilator in of op het rookkanaal / schoorsteen. De kachel zelf is voorzien van een rookgasventilator. Door het plaatsen van een extra rookgasventilator in of op het kanaal kan een goede werking van de kachel in het gedrang komen.
17. Een schoorsteen of een gedeelte van de schoorsteen welke buitenshuis gemonteerd is moet dubbelwandig worden uitgevoerd. Zie afbeelding 8. Binnenshuis mag een enkelwandige pijp gebruikt worden.

Afbeelding 8:

- A. Verticaal gedeelte van de schoorsteen
- B. Lucht inlaat
- C. Afsluitbaar T- Stuk
- D. enkelwandige pijp
- E. Dubbelwandige pijp
- F. Horizontaal gedeelte van de schoorsteen.

18. Voor voorbeelden van de installatie van een pelletkachel zie afbeelding 9A t/m 9E.

Afbeelding 9A:

- A. Trekkap
- B. Muurbeugel
- C. Schoorsteenpijp verbindingsring
- D. Dubbelwandige kachelpijp
- E. Dubbelwandig geïsoleerde muurdoorvoer
- F. T-Stuk met afsluitdop
- G. Afsluitdop
- H. Verbrandingslucht aanzuigleiding
- I. Enkelwandige schoorsteenpijp (mag ook dubbelwandig worden uitgevoerd)
- J. Dubbelwandige schoorsteenpijp (mag ook enkelwandig worden uitgevoerd)

Afbeelding 9B:

- A. Trekkap
- B. Stormkraag
- C. Dak ondersteuningsplaat
- D. Verdieping ondersteuningsplaat
- E. Schoorsteenpijp verbindingsring
- F. Dubbelwandige geïsoleerde schoorsteenpijp
- G. Verdieping ondersteuningsplaat
- H. Brand separatieplaat
- I. Dubbelwandige geïsoleerde schoorsteenpijp (mag tot het plafond ook enkelwandig worden uitgevoerd)
- J. T-Stuk met dop
- K. Verbrandingslucht aanzuigleiding

Afbeelding 9C:

- A. Trekkap
- B. Stormkraag
- C. Dak ondersteuningsplaat
- D. Verdieping ondersteuningsplaat
- E. Schoorsteenpijp verbindingsring
- F. Concentrische schoorsteenpijp
- G. Verdieping ondersteuningsplaat
- H. Brand separatieplaat
- I. Concentrische schoorsteenpijp
- J. Concentrisch T-Stuk met dop
- K. Verbrandingslucht aanzuigleiding, de verbrandingslucht wordt aangezogen via de concentrische pijp.

Afbeelding 9D:

- A. Trekkap
- B. Vernauwing plaat van bestaande schoorsteen
- C. Schoorsteenpijp ter verkleining van de diameter bestaande schoorsteen

- D. Aansluitstuk
- E. Brand separatieplaat
- F. Schoorsteenpijp verbindingsring
- G. Dubbelwandig geïsoleerde schoorsteenpijp (mag tot de aansluiting van de schoorsteen ook enkelwandig worden uitgevoerd)
- H. T-Stuk met dop
- I. Verbrandingslucht aanzuigleiding

Afbeelding 9E:

- A. Dubbelwandig geïsoleerde muurdoorvoer
- B. Horizontale trekkap
- C. Rozet
- D. T-Stuk met afsluitdop
- E. Verbrandingslucht aanzuigleiding
- F. Enkelwandige schoorsteenpijp (mag ook dubbelwandig worden uitgevoerd)

Gegevens minimale eisen schoorsteenafmetingen	Inwendige diameter van het rookkanaal 80 mm	Inwendige diameter van het rookkanaal 100 mm
Minimale schoorsteenlengte verticaal	2.5 m	2.5 m
Maximale schoorsteenlengte verticaal	7.0 m	10 m
Maximale schoorsteenlengte verticaal in het geval van één T-stuk of één bocht	7.0 m	10 m
Maximale schoorsteenlengte verticaal in het geval van twee haakse bochten (90°) en één T-stuk	5.0 m	8.0 m
Maximaal aantal haakse bocht (90°)	3	4
Maximale lengte horizontaal	2.0 m	2.0 m
Minimale stijging horizontale rookgasgedeelte	5°	5°

Tabel 1: Overzicht van de afmetingen van de schoorsteen / het rookkanaal.



Indien er meer dan 1 bocht / 1 T-stuk in de schoorsteen gemonteerd wordt, moet voor iedere extra gemonteerde bocht / T-stuk de maximale verticale hoogte met één meter worden verlaagd.

#### Voorbeeld:

In een schoorsteen met een inwendige diameter van 80 mm komen een T-stuk en twee 90° bochten. Dit betekent dat de schoorsteen maximaal 5 meter hoog mag worden, immers uit de tabel blijkt dat het schoorsteenkanaal met een T-stuk maximaal 7 meter hoog mag worden. Er worden nog twee extra bochten gemonteerd hierdoor moet de schoorsteen 2 meter lager worden, wat betekent 7 meter – 2 meter = 5 meter.

## 5. AANSLUITPUNT VAN DE SCHOORSTEEN AAN DE KACHEL

De schoorsteen moet worden aangesloten aan de 80 mm leiding, welke zich aan de achterzijde van de kachel bevindt (zie de omcirkelde leiding op afbeelding 10). Zorg ervoor dat de leiding zodanig wordt aangesloten dat er geen lekkage van rook kan optreden. Voor eisen aan de schoorsteen en de te gebruiken materialen, zie hoofdstuk 4.

## 6. AANSLUITEN VAN DE LEIDING VAN DE VERBRANDINGS- LUCHT



- Zorg ervoor dat de plaatsing van de inlaat van verse lucht altijd in overeenstemming is met de plaatselijke wetgeving!
- Zorg ervoor dat de inlaat van verse lucht voor verbranding bedekt is met (bijvoorbeeld) een rooster om te verhinderen dat er dieren in terechtkomen.

Sluit een slang, of gelijkwaardige leiding, van 50 mm aan de inlaat van de verbrandingslucht welke zich aan de achterzijde van de kachel bevindt, zie afbeelding 11. Het andere uiteinde van deze slang, of gelijkwaardige leiding, moet schone lucht van buiten aanzuigen. Zie afbeelding 8 en 9A t/m 9E.



Zorg ervoor dat de leiding voor de verbrandingslucht te allen tijde verse lucht van buiten aan kan zuigen.

## 7. BENODIGDE VENTILATIE VAN DE RUIMTE TIJDENS GEBRUIK KACHEL



De kachel mag niet gebruikt worden indien er gebruik wordt gemaakt van een luchtafzuigsysteem, hetelucht verwarming of andere apparaten welke invloed hebben op de luchtdruk in de ruimte. Deze apparatuur dient te worden uitgeschakeld.

Zorg dat er voldoende verse lucht de ruimte binnenkomt. Buiten de normale ventilatiebehoefte voor de ruimte is per uur 50 m<sup>3</sup> extra lucht nodig.

Ventilatieopeningen moeten zich dicht bij de vloer bevinden. Kies de plaatsen van de openingen zorgvuldig. Ventilatieopeningen mogen niet worden geblokkeerd (binnen noch buiten).

Zorg voor een verse-luchtinlaat in de ruimte met een doorsnede van ten minste een kwart van de doorsnede van de rookafvoer, met een minimum van 100 cm<sup>2</sup>.

Voor kachels geïnstalleerd in ruimten met mechanische ventilatie gelden de volgende richtlijnen:



Capaciteit van mechanische ventilatie [m <sup>3</sup> /h]	Extra benodigde ventilatiedoorsnede [cm <sup>2</sup> ]
<50	140
50 – 100	280
101 – 150	420

## 8. PLAATSEN VAN DE KACHEL



Het apparaat nooit installeren of onderhoud uitvoeren terwijl de stekker in het stopcontact zit. Zorg altijd dat de kachel is losgekoppeld van het elektriciteitsnet!

1. Controleer voor de definitieve plaatsing van de kachel of de vloer voldoende sterk is om het gewicht van de kachel te dragen. Let op: het gewicht van de kachel wordt verdeeld over vier stelpoten. Versterk eventueel de vloer.
2. Zet de kachel horizontaal door het verstellen van de stelpoten. Gebruik hiervoor een waterpas. Zorg ervoor dat alle vier de stelpoten met evenveel kracht de vloer raken.
3. Bij het plaatsen van de kachel moet er rekening worden gehouden met een vrije afstand tussen de kachel en muren of andere obstakels als aangegeven in afbeelding 12. Indien de muren of objecten rondom de kachel uit brandbare materialen bestaan, zorg er dan voor dat deze, in de hoogste branderstand, nooit warmer worden dan 60°C. Breng bij twijfel een vuurvaste beschermplaat aan op de muren of verplaats de objecten.
4. De kachel is ontworpen voor vrijstaande installatie en niet geschikt voor inbouw.
5. Zorg ervoor dat het rooster waar de verwarmde lucht uitkomt vrij kan uitblazen en niet wordt geblokkeerd.
6. Zorg ervoor dat het aanzuigrooster van de retourlucht niet wordt geblokkeerd.
7. Als de vloer bestaat uit brandbaar materiaal moet de kachel op een vuurvaste grondplaat worden geplaatst. Deze plaat moet aan de voorzijde 40 cm en aan de zijkanten en achterkant 20 cm groter zijn dan de omtrek van de kachel.
8. Plaats de kachel zodanig dat deze voor onderhoudswerkzaamheden goed toegankelijk is.

## 9. ELEKTRISCHE AANSLUITING

Voor deze kachel is een elektrische voeding nodig. Lees onderstaande opmerkingen goed door. De kachel mag pas elektrisch worden aangesloten nadat alle overige installatie werkzaamheden voltooid zijn. Lees, voordat de kachel elektrisch worden aangesloten, ook hoofdstuk 3 en 3.1 van de gebruikershandleiding.

1. Controleer of de netspanning overeenkomt met de aansluitspanning op het type plaatje.
2. Maak enkel gebruik van een geaard stopcontact. Indien er geen geaard stopcontact beschikbaar is dient er een te worden geïnstalleerd door een erkend installateur.

3. Sluit de kachel nooit aan met behulp van een verlengkabel. Als er geen geschikt geaard stopcontact beschikbaar is, dient er een te worden geïnstalleerd door een erkend installateur.
4. Zorg ervoor dat de voedingskabel geen hete delen van de kachel kan raken.
5. De voedingskabel wordt los meegeleverd, een gedeelte moet aan de kachel worden aangesloten, zie afbeelding 13.
6. Controleer of de stekker van de voedingskabel geschikt is voor het stopcontact.
7. Controleer, alvorens de stekker in het stopcontact te steken, dat de stekker en het aansluitsnoer niet beschadigd zijn.
8. Zorg ervoor dat de stroomschakelaar, welke zich aan de achterkant van de kachel bevindt, uit staat.
9. Zorg ervoor dat de stekker makkelijk bereikbaar is zodanig dat deze voor onderhoud of in noodsituatie snel en eenvoudig uit het stopcontact te nemen is.
10. Klem de kabel niet vast.



Een beschadigde stroomkabel of stekker mag alleen worden vervangen door de leverancier, door een bevoegd persoon of een bevoegd servicepunt.

## 9.1 ELEKTRISCH SCHEMA

Afbeelding 14:

1. Omgevingstemperatuursensor
2. Temperatuursensor van de verbrandingsgasleiding
3. Drukverschilschakelaar van de verbrandingsleiding
4. Veiligheidsthermostaat
5. Wormaandrijving pellets
6. Display
7. Aansluitkabel display
8. Ontstekingsknop
9. Ventilatorruimte
10. Rookgasextractieventilator
11. Encoderkabel
12. Printplaat

## 10. EERSTE INGEBRUIKNAME

Lees voor de eerste ingebruikname de gebruikshandleiding aandachtig door (met name hoofdstuk 3).

## 11. PRODUCT FICHE

Naam leverancier of merknaam		Qlima	Qlima	Qlima
Model		Fiorina 74-2 S-line	Fiorina 90-2 S-line	Thelma 74 S-line
Energieefficiëntieklasse		A+	A+	A+
Type kachel		Houtpellets	Houtpellets	Houtpellets
Directe warmteafgifte (*)	kW	7,8	8,7	7,8
Indirecte warmteafgifte	kW	0,0	0,0	0,0
Energie-efficiëntie-index		126	126	126
Stroomverbruik (ontsteking / normale operatie)	W	300 / 100	300 / 100	300 / 100
Aansluitspanning	V/Hz	230/~50	230/~50	230/~50
Nuttig rendement bij nominale capaciteit / gereduceerde capaciteit (*)	%	90,2 / 91,3	89,5/91,3	90,2 / 91,3
Andere voorzorgsmaatregelen met betrekking tot montage, installatie of onderhoud van lokale ruimteverwarming.		Raadpleeg handleiding	Raadpleeg handleiding	Raadpleeg handleiding
CO-gehalte bij 13% O <sub>2</sub> nominale / gereduceerde capaciteit (*)	%	0,005/0,015	0,004/0,015	0,005/0,015
Uitstoot bij ruimteverwarming bij nominale warmteafgifte (13% O <sub>2</sub> )	mg/Nm <sup>3</sup>	12	12	12
Voor vertrekken tot**	m <sup>3</sup>	200	240	200
Rookgasuitlaatdiameter	mm	80	80	80
Rookgastemperatuur bij nominale capaciteit / gereduceerde capaciteit	°C	135/84,4	145,9/84,4	135/84,4
Trek van de schoorsteen nodig	Pa	10	12	10
Smookklep voor schoorsteen nodig		Mogelijk***	Mogelijk***	Mogelijk***
Kan worden toegepast op een schoorsteencombinatie met rookkanaal		Nee	Nee	Nee
Type brandstof (****)		Ø 6 mm Din+/Önorm+/EN+	Ø 6 mm Din+/Önorm+/EN+	Ø 6 mm Din+/Önorm+/EN+
Nominale lengte / diameter van de brandstof	mm	30 / 06	30 / 06	30 / 06
Inhoud van pellettrechter	kg	13	13	13
Autonomie (min-max)	h	7-18	6,5 - 18	7-18
Hoofdbeluchtingsschuif		Ja	Ja	Ja
Recirculatieventilator		Ja	Ja	Ja
Luchtfilter		Nee	Nee	Nee
Netto gewicht	kg	81	91	81

(\*) Volgens EN14785:2006

(\*\*) slechts ter indicatie, varieert per land/regio

(\*\*\*) Te bepalen door een geautoriseerde professionele installateur

(\*\*\*\*) Gebruik enkel aanbevolen brandstof

1. INTRODUÇÃO
2. INSTRUÇÕES DE SEGURANÇA
3. INSTRUÇÕES DE MONTAGEM PARA AS PEÇAS FORNECIDAS
  - 3.1 Montagem do visor (se não estiver pré-instalado)
  - 3.2 Posicionar o sensor de temperatura ambiente
4. REQUISITOS MÍNIMOS PARA O TUBO/CHAMINÉ DE COMBUSTÃO
  - 4.1 Requisitos mínimos que a chaminé deve cumprir
5. PONTO DE LIGAÇÃO ENTRE A CHAMINÉ E O RECUPERADOR DE CALOR
6. LIGAÇÃO DO TUBO DE AR DE COMBUSTÃO
7. VENTILAÇÃO OBRIGATÓRIA DA DIVISÃO AO UTILIZAR O RECUPERADOR DE CALOR
8. POSICIONAR A UNIDADE
9. LIGAÇÕES ELÉTRICAS
  - 9.1. Diagrama de cablagem
10. ARRANQUE INICIAL
11. FICHA DO PRODUTO



Todas as imagens mencionadas neste manual podem ser encontradas na parte inferior do manual.



## 1. INTRODUÇÃO:

Este manual de instalação destina-se a ser utilizado por pessoas com conhecimento adequado de engenharia elétrica, mecânica e de combustão. Gostaríamos de lembrar que a instalação inadequada e/ou incorreta do recuperador de calor pode causar ferimentos graves e/ou danos materiais. A garantia não cobre danos causados pela instalação inadequada e/ou incorreta e/ou falha no cumprimento das instruções deste manual. Nem o fabricante nem o distribuidor podem ser responsabilizados pela interpretação destas informações, nem podem assumir qualquer responsabilidade pela utilização que dela foi feita.

Informações, especificações e parâmetros estão sujeitos a alterações sem aviso prévio devido a melhorias técnicas. As especificações exatas podem ser encontradas no rótulo da placa de identificação.

O recuperador de calor deve ser instalado por um instalador autorizado da Qlima. Esta é a única maneira pela qual o utilizador final pode ter a certeza de que o instalador tem preparação e conhecimento adequados do produto.

O recuperador de calor só pode operar sem risco quando estiver ligado a um tubo de combustão/chaminé a funcionar adequadamente e instalado profissionalmente. O sistema de tubos de combustão/chaminé deve ser sempre instalado em conformidade com a legislação local e/ou as regulamentações impostas pela companhia de seguros e/ou as instruções fornecidas neste manual. Os regulamentos mais rigorosos terão precedência sobre os restantes.

Mesmo quando tiver sido instalado com um sistema adequado de tubo de combustão/chaminé e/ou com fornecimento direto de ar fresco para o recuperador de calor, nunca deve ser considerado um sistema de combustão da divisão independente.

As ilustrações encontradas neste manual são utilizadas exclusivamente para fins de esclarecimento e indicação e podem diferir do recuperador de calor adquirido.



Todas as imagens mencionadas neste manual podem ser encontradas na parte inferior do manual.

## 2. INSTRUÇÕES DE SEGURANÇA:



NOTA! Todas as ilustrações exibidas no manual e na caixa são apenas para fins explicativos e indicativos e podem, portanto, diferir um pouco do dispositivo que possui. O dispositivo de referência é o que você adquiriu.



O incumprimento dos requisitos estabelecidos neste manual irá anular a garantia e poderá dar origem a situações perigosas.

Instale o dispositivo em conformidade com as leis e regulamentos locais e nacionais. Este produto destina-se ao aquecimento de divisões em residências e só é adequado para utilização em condições domésticas normais, dentro de uma sala de estar, cozinha ou garagem num local seco. Não instale o recuperador de calor nos quartos nem nas casas de banho.

É essencial instalar o recuperador de calor corretamente para garantir a duração do produto e para a sua própria segurança. Portanto, recomendamos o seguinte:

- O recuperador de calor deve ser instalado por um técnico autorizado da Qlima. As instruções de funcionamento fornecidas neste manual podem variar de acordo com a legislação local e/ou regional. Em caso de dúvida, cumpra com as condições mais rigorosas. O fabricante e o distribuidor estão isentos de qualquer responsabilidade se o produto não tiver sido instalado em conformidade com a legislação local ou se

as instalações estiverem mal ou incorretamente ventiladas.

- O recuperador de calor deve ser instalado num ambiente onde possa ser utilizado em segurança (posição dentro da divisão, tipo de edifício ou utilização da divisão).
- A seguinte explicação das opções em relação à instalação de chaminés e/ou fornecimento de ar fresco são apenas indicativas. É responsável por garantir que tudo esteja (instalado) de acordo com as regras e/ou regulamentos nacionais e/ou locais. Também deve seguir os regulamentos da sua empresa de seguros e/ou os regulamentos do seu fornecedor de chaminés. As regras e regulamentos mais rigorosos são aplicáveis. A fim de evitar erros na instalação e garantir o bom funcionamento do sistema, é necessário um instalador qualificado. Falhas, danos e reclamações de garantia decorrentes do facto de não ter sido utilizado um instalador qualificado não são cobertos pela garantia.

Em caso de avaria ou dificuldade em compreender este manual, contacte o seu distribuidor ou instalador assim que possível.

- A combustão de pellets requer oxigénio, portanto, ar.



Certifique-se sempre de que a conduta de ar de combustão consegue extrair ar limpo do exterior.

- Nunca cubra a entrada de ar. Verifique regularmente se a abertura de sucção está

limpa.

- Utilize equipamento adequado para transportar recuperadores de calor. A utilização de equipamento inadequado pode ferir pessoas e/ou danificar o recuperador de calor.
- Não deixe objetos e/ou materiais inflamáveis num alcance de 200 mm da parte de trás ou 200 mm dos lados do recuperador de calor e num raio de 800 mm da porta frontal.
- O recuperador de calor foi concebido como uma unidade de peça única e não é adequado para montagem embutida. Mantenha uma distância de 200 mm das paredes, bem como nas laterais e na parte de trás do recuperador de calor.
- A superfície do recuperador de calor pode ficar muito quente durante a utilização. NÃO deixe crianças sozinhas perto do recuperador de calor. Certifique-se de que um adulto está sempre presente e que as crianças não brincam com o recuperador de calor.
- O recuperador de calor não deve ser utilizado por pessoas (incluindo crianças) com capacidades físicas, sensoriais ou mentais reduzidas, ou com pouca experiência e conhecimento sobre o assunto, salvo sob a supervisão direta ou seguindo as instruções específicas de uma pessoa responsável pela sua segurança. Nunca deixe a embalagem sem vigilância na presença das pessoas supramencionadas. Risco de asfixia.
- As crianças com menos de 3 anos devem ser mantidas afastadas, a menos que sejam supervisionadas continuamente.
- As crianças com idades compreendidas en-



tre os 3 anos e os 8 anos devem apenas ligar/desligar o aparelho desde que tenha sido colocado ou instalado na posição de funcionamento normal pretendida e que lhes tenha sido dada supervisão ou instruções sobre a utilização do aparelho de forma segura e compreendam os riscos envolvidos.

- Crianças com idades compreendidas entre os 3 anos e os 8 anos não devem ligar, regular e limpar o aparelho ou realizar a manutenção do utilizador.
- A superfície do recuperador de calor pode ficar muito quente durante a utilização. Quando utilizar o recuperador de calor, utilize equipamento de proteção individual com retardador de chama apropriado, como luvas de proteção contra o calor.
- Utilize sempre o equipamento de proteção individual necessário, como óculos de segurança, luvas, etc. ao instalar ou realizar trabalhos de manutenção no recuperador de calor.
- Tenha cuidado ao encher ao complementar o depósito do recuperador de calor com pellets quando o recuperador de calor ainda estiver excepcionalmente quente. Certifique-se de que o saco de pellets não está ao alcance do fogo.
- Tenha cuidado com roupas inflamáveis, pois estas podem incendiar ao pé do fogo.
- Não utilize solventes inflamáveis na divisão onde o recuperador de calor está localizado. Para evitar quaisquer riscos, não mantenha materiais combustíveis ou solventes inflamáveis na mesma divisão.
- O recuperador de calor é particularmente

pesado, portanto, certifique-se de que o chão consegue suportar o seu peso.

- Utilize apenas pellets de madeira secos de boa qualidade, sem qualquer cola, resina ou resíduo aditivo. 6 mm de diâmetro. Comprimento máximo 30 mm.
- Não utilize quaisquer combustíveis além dos pellets de madeira supramencionados. Outros combustíveis, como lascas de madeira com cola e/ou solventes, resíduos de madeira em geral, cartão, combustíveis líquidos, álcool, petróleo, gasolina, resíduos ou lixo, etc., são proibidos.
- A utilização de madeira húmida, pintada ou de má qualidade pode levar à formação de condensação e/ou fuligem na lareira ou na fornalha, reduzindo o desempenho do recuperador de calor e gerar situações perigosas.
- Limpe a chaminé regularmente, em conformidade com a legislação e os regulamentos locais exigidos por lei. Se não existir legislação e/ou normas: certifique-se de que o sistema inteiro de recuperador de calor/chaminé/tubo de combustão é verificado e limpo por um técnico autorizado, pelo menos, duas vezes por ano (uma vez no início do Inverno). Se o recuperador de calor for utilizado frequente e intensivamente, todo o sistema, incluindo a chaminé, deve ser limpo com mais frequência.
- Não utilize o recuperador de calor como grelhador.



Ligue apenas um recuperador de calor a lenha por tubo de combustão. Ligar vários recuperadores de calor ao mesmo tubo de combustão pode originar situações perigosas.

Este recuperador de calor requer uma ligação elétrica. Leia os seguintes avisos e observações cuidadosamente:

- Não utilize um cabo elétrico danificado.
- Um cabo elétrico danificado deve ser substituído pelo fornecedor ou por uma pessoa autorizada/centro de reparação.
- Não bloqueie ou dobre o cabo.
- Certifique-se de que o cabo elétrico não entra em contacto com quaisquer partes quentes do recuperador de calor.
- **NÃO** utilize uma extensão para ligar o recuperador de calor. Se não tiver uma tomada com ligação à terra, contacte um electricista para solicitar a instalação.
- Verifique a fonte de alimentação elétrica. Este dispositivo só deve ser ligado a uma tomada com ligação à terra - tensão de 230 V/~ 50 Hz.



O dispositivo **DEVE** estar sempre ligado a uma tomada com ligação à terra. É proibido ligar o dispositivo a uma tomada sem ligação à terra.

- A ficha tem de ser de fácil acesso quando o dispositivo tiver sido ligado.
- Não coloque o aparelho diretamente por baixo de uma tomada de montagem na parede.

Antes de ligar o dispositivo, certifique-se de que:

- A tensão necessária é cumprida.
- A tomada e a corrente cumprem com os requisitos.
- A ficha encaixa na tomada.



As ligações elétricas foram adequadamente verificadas por um especialista, especialmente se não tiver a certeza de que tudo está em ordem.

- Nunca cubra a entrada de ar.
- Não coloque objetos nos orifícios no interior do recuperador de calor.
- Evite todo o contacto com a água. Não pulverize o recuperador de calor ou mergulhe-o em água, pois poderá causar um curto-circuito.
- Não se esqueça de desligar o recuperador de calor antes de limpá-lo ou de substituí-lo peças.
- Desligue sempre a ficha da tomada antes de realizar quaisquer trabalhos de manutenção no recuperador de calor.
- Desligue a ficha da tomada quando o aquecedor não estiver a ser utilizado.
- Não modifique o aparelho. Isto é para evitar o surgimento de situações perigosas. Quaisquer modificações feitas podem resultar na anulação da garantia.
- Guarde o manual de instalação e de utilização num local seguro.
- Em caso de emergência, siga sempre as instruções dadas pela brigada de incêndio.

### 3. INSTRUÇÕES DE MONTAGEM PARA AS PEÇAS FORNECIDAS

#### 3.1 MONTAGEM DO VISOR (SE NÃO ESTIVER PRÉ-INSTALADO)



Apenas aplicável para modelos com painéis laterais de majólica.  
Posicione os painéis laterais de majólica antes de encaixar o visor.

1. Remova a placa superior do recuperador de calor. Esta placa é instalada no recuperador de calor.

2. Desaperte os dois parafusos na parte de trás do recuperador de calor (consulte a fig. 1) para que encaixe nas duas aberturas na placa de montagem do visor.
3. Pressione os anéis de montagem em torno dos dois parafusos soltos contra a parede do recuperador de calor.
4. Posicione as aberturas da placa do visor entre a cabeça do parafuso e o anel (consulte a fig. 2).
5. Em seguida, aperte os dois parafusos para fixar o visor (consulte a fig. 3).
6. Certifique-se de que o cabo plano consegue mover livremente atrás da placa do visor.
7. Remova o material protetor em torno do cabo plano (consulte a fig. 4).
8. Coloque o cabo plano no canal de proteção (consulte a fig. 5).

### 3.2 POSICIONAR O SENSOR DE TEMPERATURA AMBIENTE

O sensor de temperatura ambiente está localizado na parte de trás do recuperador de calor. Desenrole o cabo do sensor até que a ponta do sensor esteja a 5 cm do chão (consulte a figura 6). Certifique-se de que o sensor não entra em contacto com partes quentes do recuperador de calor.

## 4. REQUISITOS MÍNIMOS PARA O TUBO/CHAMINÉ DE COMBUSTÃO

O tubo de combustão/chaminé é uma parte muito importante do sistema.

Este capítulo trata dos requisitos mínimos que o tubo de combustão/chaminé para o recuperador de calor de pellets deve cumprir para garantir que o recuperador de calor funciona corretamente.



Cumpra com as regras, disposições, regulamentos e legislação em vigor a nível local/nacional. Se as instruções de instalação contidas neste manual se desviarem da legislação atual a nível local, nacional e/ou regional, o último é predominante.

O fabricante e o distribuidor estão expressamente isentos de qualquer responsabilidade caso:

- A instalação não cumpra com a legislação nacional/local.
- Se a legislação nacional/local não for aplicável, os requisitos mínimos do sistema descritos neste documento podem não necessitar de ser cumpridos.

### 4.1 REQUISITOS MÍNIMOS QUE A CHAMINÉ DEVE CUMPRIR

1. Apenas pode estar ligado um dispositivo à lareira. Não ligue vários aparelhos a uma única chaminé. Nunca ligue dois recuperadores de calor, um exaustor e um recuperador de calor, uma segunda chaminé, etc., a uma única chaminé. Consulte a figura 7.
2. Utilize apenas material de instalação aprovado quando instalar a chaminé. A chaminé do recuperador de calor de pellets deve ser resistente ao calor (mínimo 450 °C). Consulte as regras, regulamentos e legislação local/nacional que regem os requisitos de materiais para a instalação de chaminés.

3. A chaminé e a sua saída devem estar posicionadas a uma distância suficiente dos materiais combustíveis e inflamáveis. Consulte as regras, regulamentos e legislação local/nacional que regem os requisitos para estes materiais.
4. A estufa deve ser ligada a uma chaminé com um diâmetro que esteja em conformidade com as especificações da Tabela 1 deste manual de instalação. É permitida a utilização de uma chaminé com um diâmetro maior que não exceda 150 mm, desde que esteja em conformidade com a corrente de ar referente.
5. Consulte as disposições locais/nacionais, regulamentos e legislação, a fim de verificar a possibilidade de posicionar a válvula de corrente de ar no canal da chaminé.
6. Não instale cabos elétricos na chaminé ou perto dela.
7. A lareira deve ser estanque ao fumo.
8. A chaminé deve ser instalada verticalmente de tal forma que não ocorram bloqueios no gás de combustão. Contudo, se for necessário instalar uma peça da chaminé horizontalmente, o comprimento da peça horizontal não deve ser superior a 2 m e deverá inclinar, pelo menos, 5° na direção do tubo de exaustão do gás de combustão. Consulte a tabela 1.
9. Consulte a tabela 1 para obter uma descrição geral do número de curvas e juntas em T, o comprimento da chaminé e o diâmetro interno dos tubos a serem utilizados no tubo de combustão.
10. Recomendamos a montagem de uma peça em T com uma porta de inspeção na parte inferior diretamente no canal de ligação do recuperador de calor. Caso seja instalada uma peça horizontal no canal de ligação do recuperador de calor, imediatamente após esta peça horizontal, recomendamos a montagem de uma peça em T com uma porta de inspeção na parte inferior. Qualquer condensação ou sólidos serão recolhidos nesta junta em T e podem ser removidos abrindo a porta de inspeção. A porta de inspeção deve ser estanque ao fumo e impermeável.
11. A saída da chaminé deve estar equipada com uma tampa aprovada.
12. A lareira e o recuperador de calor devem ser facilmente acessíveis para fins de inspeção e limpeza.
13. O recuperador de calor não pode ser utilizado para suportar o tubo de combustão/chaminé.
14. Se for utilizado um tubo de combustão/chaminé, deve ser limpo por uma empresa de limpeza de chaminés autorizada antes de instalar o recuperador de calor. A presença de resíduos de fuligem e combustão pode reduzir o fluxo de um tubo de combustão/chaminé existente e provocar uma avaria

no recuperador de calor. O acúmulo de fuligem e de outros corpos estranhos pode desencadear situações perigosas. Se um tubo de combustão/chaminé existente tiver um diâmetro superior a 150 mm, deve ser adaptado para se adequar a um recuperador de calor de pellets, instalando um tubo dentro da chaminé existente.



Observe: Mandar verificar a chaminé existente por uma empresa autorizada de manutenção de chaminés, a fim de verificar a sua adequação para a combustão de combustíveis sólidos, como pellets.

15. A corrente de ar da chaminé deve ser de 11 Pa (mais ou menos, 1 Pa). Esta corrente de ar deve ser medida quando a chaminé estiver quente. Uma corrente de ar fraca pode levar a situações perigosas porque os gases de combustão podem espalhar-se pela divisão.
16. Nunca coloque um ventilador de gás de combustão no interior ou acima do canal de gás de combustão/chaminé. O recuperador de calor já está equipado com um ventilador de exaustão na parte de trás. Um ventilador adicional no interior ou acima do canal pode impedir o bom funcionamento do recuperador de calor.
17. Uma chaminé ou parte dela instalada fora da casa deve ter uma parede dupla. Consulte a figura 8. É possível utilizar um tubo de parede única no interior da casa.

Figura 8:

- A. Peça vertical da chaminé
- B. Entrada de ar
- C. Junta em T dobrável
- D. Tubo de parede única
- E. Tubo de parede dupla
- F. Peça horizontal da chaminé

18. Consulte as figuras 9A a 9E para exemplos da instalação de um recuperador de calor de pellets.

Figura 9A:

- A. Cuba de corrente de ar forçada
- B. Suporte de parede
- C. Junta do tubo de combustão
- D. Tubo de parede dupla
- E. Passagem de parede com isolamento duplo
- F. Junta em T com tampa de fecho
- G. Tampa de fecho
- H. Tubo de entrada de ar de combustão
- I. Tubo de combustão de parede única (também pode ser integrado em parede dupla)
- J. Tubo de combustão de parede dupla (também pode ser integrado em parede única)

Figura 9B:

- A. Cuba de corrente de ar forçada
- B. Proteção contra chuva
- C. Placa de apoio do telhado
- D. Superfície da placa de apoio
- E. Anel de acoplamento do tubo de combustão
- F. Tubo de combustão de encaixe em parede com isolamento duplo
- G. Superfície da placa de apoio
- H. Placa de separação da lareira
- I. Tubo de combustão de parede dupla (também pode ser integrado em parede única tão longe como o teto)
- J. Junta em T com tampa
- K. Tubo de entrada de ar de combustão

Figura 9C:

- A. Cuba de corrente de ar forçada
- B. Proteção contra chuva
- C. Placa de apoio do telhado
- D. Superfície da placa de apoio
- E. Anel de acoplamento do tubo de combustão
- F. Tubo de combustão concêntrico
- G. Superfície da placa de apoio
- H. Placa de separação da lareira
- I. Tubo de combustão concêntrico
- J. Junta em T com tampa concêntrica
- K. Tubo de entrada de ar de combustão, o ar de combustão é extraído através do tubo concêntrico.

Figura 9D:

- A. Cuba de corrente de ar forçada
- B. Contração da placa da chaminé existente.
- C. Tubo de chaminé para reduzir o diâmetro da chaminé existente.
- D. Junta de acoplamento
- E. Placa de separação da lareira
- F. Anel de acoplamento do tubo de combustão
- G. Tubo de combustão de parede dupla isolada (também pode ser criado com uma única parede até à distância de ligação à chaminé)
- H. Junta em T com tampa
- I. Tubo de entrada de ar de combustão

Figura 9E:

- A. Passagem de parede com isolamento duplo
- B. Cuba de corrente de ar horizontal
- C. Anilha
- D. Junta em T com tampa de fecho
- E. Tubo de entrada de ar de combustão
- F. Tubo de combustão de parede única (também pode ser integrado em parede dupla)



<b>Dados sobre requisitos mínimos para as dimensões da chaminé</b>	<b>Diâmetro interno do canal de combustão 80 mm</b>	<b>Diâmetro interno do canal de combustão 100 mm</b>
Comprimento vertical mínimo da chaminé	2.5 m	2.5 m
Comprimento vertical máximo da chaminé	7.0 m	10 m
	7.0 m	10 m
Comprimento máximo da chaminé vertical no caso de duas curvas perpendiculares (90°) e uma junta em T	5.0 m	8.0 m
Número máximo de curvas perpendiculares (90°)	3	4
Comprimento horizontal máximo	2.0 m	2.0 m
Inclinação horizontal mínima da peça para gases de combustão	5°	5°

Tabela 1: Descrição geral das dimensões da chaminé/canal de combustão.



Se mais de uma curva ou junta em T estiver instalada na chaminé, para cada elemento adicional, a altura vertical máxima deve ser reduzida em 1 m.

#### **Amostra:**

Uma junta em T e duas dobras de 90° são instaladas numa chaminé com diâmetro interno de 80 mm. Portanto, a chaminé tem uma altura máxima de 5 m, embora a tabela mostra que o canal da chaminé com uma junta em T pode atingir uma altura máxima de 7 m. Duas curvas adicionais são encaixadas de forma a que a chaminé seja 2 m mais baixa, portanto  $7\text{ m} - 2\text{ m} = 5\text{ m}$ .

## **5. PONTO DE LIGAÇÃO ENTRE A CHAMINÉ E O RECUPERADOR DE CALOR**

A chaminé pode ser ligada ao tubo de 80 mm na parte de trás do recuperador de calor (consulte o tubo circulado na figura 10). Certifique-se de que o tubo está ligado de forma a que não escape fumo. Consulte o capítulo 4 para os requisitos da chaminé e dos materiais a serem utilizados.

## **6. LIGAÇÃO DO TUBO DE AR DE COMBUSTÃO**



- Certifique-se de que a posição da entrada de ar fresco está sempre em conformidade com a legislação local!
- Certifique-se de que a entrada de ar fresco para o gás de combustão está coberta, por exemplo, por uma grelha que impeça o acesso.

Ligue um tubo de borracha de 50 mm ou uma conduta semelhante à entrada de ar de combustão na parte de trás do recuperador de calor, consulte a figura 11. A outra extremidade deste tubo de borracha ou canal semelhante deve aspirar ar limpo pelo lado de fora. Consulte as figuras 8 e de 9A até 9E.



Certifique-se sempre de que a conduta de ar de combustão consegue extrair ar limpo do exterior.

## 7. VENTILAÇÃO OBRIGATÓRIA DA DIVISÃO AO UTILIZAR O RECUPERADOR DE CALOR



O recuperador de calor não pode ser utilizado se um sistema de sucção de ar, um sistema de aquecimento de ar quente ou outros aparelhos que afetam a pressão do ar na divisão forem utilizados. Tal equipamento deve ser desligado.

Verifique se a divisão está suficientemente ventilada com ar fresco. São necessários 50 m<sup>3</sup> de ar adicionais a cada hora, para além do requisito de ventilação normal da divisão.

As aberturas de ventilação devem estar próximas do chão. Escolha o local com cuidado. As aberturas de ventilação não devem estar bloqueadas (nem no interior nem no exterior).

Certifique-se de que existe uma abertura para ar fresco na divisão com uma secção de, pelo menos, um quarto da secção do tubo de exaustão, com um mínimo de 100 cm<sup>2</sup>.

Se o recuperador de calor estiver localizado em divisões com ventilação mecânica, aplicam-se as seguintes diretrizes:

Capacidade de ventilação mecânica [m <sup>3</sup> /h]	Secção de ventilação adicional exigida [cm <sup>2</sup> ]
<50	140
50 – 100	280
101 – 150	420

## 8. POSICIONAR A UNIDADE



Nunca instale a unidade ou realize trabalhos de manutenção se estiver ligado à tomada de energia. Certifique-se sempre de que o recuperador de calor está desligado da corrente!

1. Quando se trata do posicionamento final do recuperador de calor, certifique-se de que o chão é suficientemente sólido para suportar o seu peso. Observe: o peso do recuperador de calor é dividido entre os quatro pés de apoio. Se necessário, reforce o chão.
2. Ajuste os pés de apoio para nivelar o posicionamento horizontal do recuperador de calor. Utilize um nível de bolha para isso. Certifique-se de que todos os quatro pés assentam no chão com a mesma força.
3. Ao posicionar o recuperador de calor, tenha em consideração uma distância livre entre o recuperador de calor e as paredes ou outros obstáculos, conforme indicado na figura 12. Se as paredes ou objetos em torno do recuperador de calor forem feitos de materiais inflamáveis, certifique-se de que não ex-

cedam os 60 °C quando o recuperador de calor estiver no máximo. Em caso de dúvida, instale uma placa de proteção com retardador de chamas nas paredes ou mova os objetos.

4. O recuperador de calor foi concebido como uma instalação livre e é instável para montagem embutida.
5. Certifique-se de que a grelha pela qual o ar aquecido sai está livre e desobstruída.
6. Certifique-se de que a grelha de entrada do ar de retorno não está bloqueada.
7. Se o chão for feito de material inflamável, o recuperador de calor deve ser colocado numa laje resistente ao fogo. As dimensões desta laje devem ser superiores a 40 cm na frente e nas laterais, e 20 cm na parte de trás em comparação com o perímetro do recuperador de calor.
8. Posicione o recuperador de calor de maneira a que possa ser facilmente acessado para fins de manutenção.

## 9. LIGAÇÕES ELÉTRICAS

Este recuperador de calor requer uma fonte de alimentação. Leia atentamente as instruções abaixo. O recuperador de calor só pode ser ligado à corrente quando todas as outras operações de instalação estiverem concluídas. Leia o capítulo 3 e 3.1 do manual do utilizador antes de ligar o recuperador de calor à alimentação.

1. Certifique-se de que a tensão de alimentação coincide com a do dispositivo indicado na placa de características.
2. Utilize apenas uma tomada com ligação à terra. Caso não exista, deve ser instalada uma tomada com ligação à terra por um instalador autorizado.
3. Não utilize uma extensão para ligar o recuperador de calor. Na ausência de uma tomada com ligação à terra, deve ser instalada uma por um instalador autorizado.
4. Certifique-se de que a extensão não entra em contacto com partes quentes do recuperador de calor.
5. Uma parte da extensão fornecida deve ser ligada ao recuperador de calor, consulte a figura 13.
6. Certifique-se de que a ficha da extensão encaixa na tomada.
7. Antes de inserir a ficha na tomada, certifique-se de que a ficha e o cabo de ligação estão intactos.
8. Certifique-se de que o interruptor de alimentação na parte de trás do recuperador de calor está desligado.
9. Certifique-se de que a tomada está facilmente acessível para que possa ser desligado rápida e facilmente da tomada para fins de manutenção ou numa emergência.
10. Não ligue o cabo.



Qualquer cabo de alimentação ou ficha danificado deve ser substituído apenas pelo fornecedor, por um técnico competente ou por um técnico de serviço autorizado.

## 9.1 DIAGRAMA DE CABLAGEM

Figura 14:

1. Sensor de temperatura ambiente
2. Sensor do tubo de gás de combustão à temperatura ambiente
3. Interruptor de pressão diferencial do tubo de gás de combustão
4. Termóstato de segurança
5. Transmissão do parafuso de pellets
6. Visor
7. Cabo de ligação do visor
8. Botão de alimentação
9. Câmara de ventilação
10. Ventilador de extração de gás de combustão
11. Cabo do codificador
12. Placa de circuito impresso

## 10. ARRANQUE INICIAL

Leia o manual do utilizador atentamente antes de utilizar pela primeira vez (especialmente o capítulo 3).

## 11. FICHA DO PRODUTO

Nome ou marca comercial do fornecedor		Qlima	Qlima	Qlima
Modelo		Fiorina 74-2 S-line	Fiorina 90-2 S-line	Thelma 74 S-line
Classe de Eficiência energética		A+	A+	A+
Tipo de recuperador de calor		Pellets de madeira	Pellets de madeira	Pellets de madeira
Potência térmica direta (*)	kW	7,8	8,7	7,8
Potência térmica indireta	kW	0,0	0,0	0,0
Índice de eficiência energética		126	126	126
Consumo de energia (ignição/funcionamento normal)	W	300/100	300/100	300/100
Fonte de alimentação	V/Hz	230/~50	230/~50	230/~50
Eficiência energética útil com potência nominal / potência reduzida (*)	%	90,2 / 91,3	89,5/91,3	90,2 / 91,3
Outras precauções relacionadas à montagem, instalação ou manutenção do aquecimento ambiente local		Ver manual	Ver manual	Ver manual
Nível de CO a 13% de O <sub>2</sub> capacidade nominal/reduzida (*)	%	0,005/0,015	0,004/0,015	0,005/0,015
Teor médio de poeira a 13% O <sub>2</sub>	mg/ Nm <sup>3</sup>	12	12	12
Para divisões até**	m <sup>3</sup>	200	240	200
Diâmetro da chaminé	mm	80	80	80
Temperatura do gás de combustão na capacidade nominal/reduzida	°C	135/84,4	145,9/84,4	135/84,4
Corrente de ar necessária na chaminé	Pa	10	12	10
Válvula de estrangulamento de chaminé necessária		Possível***	Possível***	Possível***
Pode ser utilizado numa combinação de chaminé com cano		Não	Não	Não
Tipo de combustível (****)		Ø 6 mm Din+/Önorm+/ EN+	Ø 6 mm Din+/Önorm+/ EN+	Ø 6 mm Din+/Önorm+/ EN+
Comprimento nominal/diâmetro do combustível	mm	30/06	30/06	30/06
Volume do depósito de pellets	kg	13	13	13
Autonomia (min-máx)	h	7-18	6,5 - 18	7-18
Ventilador de ar principal		Sim	Sim	Sim
Ventilador de recirculação		Sim	Sim	Sim
Filtro do ar		Não	Não	Não
Peso líquido	kg	81	91	81

\* Em conformidade com a norma EN14785:2006

(\*\*) Apenas para indicação, varia de acordo com o país/região

(\*\*\*) A determinar pelo instalador profissional autorizado

(\*\*\*\*) Utilize apenas o combustível recomendado

1. INLEDNING
2. SÄKERHETSANVISNINGAR
3. MONTERINGSANVISNINGAR FÖR MEDFÖLJANDE DELAR
  - 3.1 INSTALLATION AV SKÄRMEN (OM DENNA INTE INSTALLERATS AV FABRIKEN)
  - 3.2 MONTERA RUMSTEMPERATURENSORERN
4. LÄGSTA KRAV FÖR RÖKKANALEN / SKORSTENEN
  - 4.1 LÄGSTA KRAV SOM SKORSTENEN MÅSTE UPPFYLLA
5. SKORSTENENS ANSLUTNINGSPUNKT TILL KAMINEN
6. ANSLUTNING AV LUFTINSUGET
7. UTRYMMETS VENTILATIONSKRAV VID ANVÄNDNING AV KAMINEN
8. PLACERING AV KAMINEN
9. ELEKTRISK ANSLUTNING
  - 9.1 KOPPLINGSSCHEMA
10. FÖRSTA UPPSTARTEN (START)
11. PRODUKTBLAD



Alla bilder som görs referenser till i denna manual finns i slutet av manualen



## 1. FÖRORD:

Denna installationsmanual är avsedd att användas av personer som besitter adekvat erfarenhet av elektrisk, mekanisk och förbränningsteknik. Notera att felaktig och/eller olämplig installation av produkten kan leda till allvarlig personskada och/eller skada på egendom.

Skada orsakad av felaktig och/eller olämplig installation och/eller att man inte följt råden i denna bruksanvisning, omfattas inte av garantin. Varken tillverkaren eller distributören kan ansvara för hur denna information tolkas, och åtar sig inte heller någon ansvarsskyldighet i samband med dess användning.

Informationen, specifikationerna och parametrarna kan komma att ändras pga. tekniska framsteg utan att detta meddelas i förväg. De exakta specifikationerna anges på märkplåten.

Kaminen måste installeras av en installatör som är auktoriserad av Qlima. Det är enda sättet för slutanvändaren att vara säkert på att installatören har adekvat erfarenhet och tillräcklig kunskap om produkten.

Produkten kan endast fungera på ett säkert sätt när den ansluts till en professionellt installerad väl fungerande skorsten/rökkanal. Skorsten/rökkanal måste alltid ha installerats enligt lokal lagstiftning och/eller enligt försäkringsbolags föreskrivning och/eller instruktionerna i denna bruksanvisning. De strängaste bestämmelserna ska vara de som gäller.

Inte ens vid installation med lämpligt skorsten/rökkanalssystem och/eller med direkt friskluftsinlopp till kaminen, kan kaminen betraktas som ett rumsberoende förbränningssystem.

Illustrationerna i denna bruksanvisning är endast avsedda som förklaringar och indikeringar, och kan skilja sig från den faktiska kamin du har köpt.

## 2. SÄKERHETSINSTRUKTIONER:



Illustrationerna i denna bruksanvisning är endast avsedda som förklaringar och indikeringar, och kan skilja sig från den faktiska kamin du har köpt.



Om anvisningarna i denna bruksanvisning inte följs upphävs garantin och det kan uppstå farliga situationer.

Installera endast enheten om den uppfyller föreskrifterna i lokala/nationella lagar, förordningar och standarder. Enheten är avsedd för rumsuppvärmning i bostadshus och lämpar sig endast för användning på torra platser inomhus i vardagsrum, kök och garage. Installera inte kaminen i sovrum eller badrum.

Korrekt installation av ugnen är ytterst viktigt för enhetens prestanda och din personliga säkerhet. Därför:

- Kaminen måste installeras av en auktoriserad uppvärmnings- och installations-tekniker som är godkänd av Qlima. Instruktionerna för användning i denna bruksanvisning kan variera beroende på lokala och/eller regionala bestämmelser. I sådana fall är det de strängaste bestämmelserna som gäller. Tillverkaren och distributören avser sig uttryckligen allt ansvar i de fall installationen inte efterlever lokala bestämmelser och lagar och/eller vid felaktigt luftventilation och/eller felaktig användning.
- Kaminen får endast installeras i ett rum där rummets placering, byggkonstruktion



och användning inte påverkar en säker användning av kaminen.

- Följande förklaring av alternativ med avseende på installation av skorsten och/eller tillförsel av frisk luft är endast vägledande. Du har ansvar för för att hela (installeras) i enlighet med nationella och/eller lokala regler och/eller bestämmelser. Du måste också följa ditt försäkringsbolags bestämmelser och/eller regler enligt din skorstensleverantör. De strängaste reglerna och bestämmelserna gäller. För att förhindra fel i installationen och garantier för korrekt funktion av systemet krävs en kvalificerad installatör. Fel, skador och garantianspråk som uppstår från det faktum att en kvalificerad installatör inte använts blir garantin ogiltig.

Kontakta alltid genast din återförsäljare eller installatör om du får problem med kaminen eller om du inte kan läsa eller förstå denna bruksanvisning.

- Att bränna pellets kräver syre, d.v.s. luft.



Se därför till att kanalen för förbränningsluften alltid kan suga in friskt luft utifrån.

- Luftintagen och utsläppen får aldrig täckas över. Kontrollera regelbundet att luftintaget är fritt från föroreningar.
- Använd lämplig utrustning för att transportera kaminen. Om felaktig utrustning används kan det leda till personskada och/eller skada på kaminen.

- Placera inga antändliga föremål och/eller material inom 200 mm avstånd från kaminens sidor och 200 mm avstånd från kaminens baksida eller inom 800 mm framför kaminen.
- Kaminen är utformad för att vara fristående. Den lämpar sig inte för inbyggnad. Om golvet består av antändligt material ska kaminen placeras på en eldsäker basplatta. Basplattan ska sträcka sig minst 200 mm framför kaminen och 200 cm längre än kaminens sidor.
- När kaminen används kan den bli väldigt het på utsidan. Lämna aldrig barn utan uppsikt i kaminens närhet. Ha alltid barn under uppsikt för att undvika att de leker med kaminen.
- Den här kaminen är inte avsedd att användas av personer (inklusive barn) med nedsatt fysisk, sensorisk eller mental förmåga eller med otillräcklig erfarenhet eller kunskap, såvida personen inte står under uppsikt av eller instrueras om hur enheten används av någon som ansvarar för personens säkerhet. Lämna aldrig dessa personer utan uppsikt vid paketering. Det finns en kvävningsrisk.
- Barn under 3 år ska hållas borta, om de inte övervakas kontinuerligt.
- Barn mellan 3 och 8 år ska endast slå på/stänga av apparaten under förutsättning att den har placerats eller installerats i dess avsedda normala driftläge och de har fått tillsyn eller instruktioner om användningen av apparaten på ett säkert sätt och är införstådda med de faror som finns.
- Barn från 3 och under 8 år får inte ansluta,

reglera eller rengöra apparaten eller utföra någon form av underhåll.

- Kaminens utsida kan bli mycket het under användning. Använd lämplig värmetålig skyddsutrustning, som t.ex. värmeskyddande handskar, när du arbetar med kaminen.
- Använd alltid erforderlig skyddsutrustning såsom skyddsglasögon, -handskar, etc. under installation och underhåll av kaminen.
- Var försiktig när du fyller på kaminens magasin med pellets när kaminen (fortfarande) är varm. Kontrollera att pelletsåsen inte kan fatta eld.
- Se upp med kläder av antändligt material, eftersom de kan fatta eld i närheten av elden inuti kaminen.
- Arbeta inte med antändliga lösningsmedel i samma rum som en tänd kamin. Undvik risker genom att avlägsna antändliga lösningsmedel och material från rummet.
- Kaminen är tung. Låt en auktoriserad expert kontrollera att golvet kan bära upp kaminen.
- Använd endast torra träpellets av bra kvalitet utan rester av lim, harts eller tillsatsmedel. Diameter 6 mm. maxlängd 30 mm.
- Använd inte annat bränsle än ovan nämnda träpellets. Andra bränslen som till exempel träspill med lim och/eller lösningsmedel, träspill i allmänhet, kartong, flytande bränsle, alkohol, bensin, avfallsmaterial eller skräp o.s.v. är förbjudna.
- Dåligt, blött, impregnerat eller målat trä skapar kondens och/eller sot i skorstenen eller i själva kaminen. Detta ger sämre prestanda och kan även orsaka fara.

- Låt sotaren regelbundet sota och rengöra skorstenen enligt lokala bestämmelser eller villkor i din hemförsäkring. Om ingen sådan lagstiftning/försäkringsvillkor finns: låt sotaren gå igenom och underhålla hela kaminsystemet – inklusive skorsten - minst två gånger per år (första gången ska vara i början av eldningssäsongen). Om kaminen används mycket intensivt ska hela systemet, inklusive skorstenen, rengöras oftare.
- Använd inte kaminen som grill.



Anslut endast en kamin per rökkanal. Anslutning av flera kaminer i samma rökkanal kan leda till allvarliga situationer uppstår.

Denna kamin kräver även en strömkälla. Var god läs nedanstående varningar och anmärkningar noggrant:

- Använd aldrig en skadad sladd.
- En skadad sladd får endast bytas ut av leverantören eller en befogad person/ servicepunkt.
- Sladden får inte klämmas eller vikas.
- Se till att sladden inte vidrör någon varm del av kaminen.
- Använd inte en förlängningsladd.. Om du inte har ett lämpat, jordat uttag tillgängligt, ska du låta en erkänd elektriker installera ett sådant.
- Kontrollera nätspänningen. Apparaten är endast lämpad för jordade strömuttag - anslutningsspänning 230 Volt/ ~50 Hz.



Apparaten **MÅSTE** alltid ha en jordad anslutning. Den får absolut inte anslutas till ett icke-jordat uttag.

- Kontakten måste alltid vara lätt åtkomlig medan apparaten är ansluten.
- Placera inte produkten direkt under ett vägguttag.

Kontrollera innan du ansluter apparaten att:

- Nätspänningen korresponderar med det angivna värdet på typskylten.
- Uttaget och strömkällan är lämpade för apparaten.
- Sladdkontakten passar i uttaget.



Låt elanslutningen kontrolleras av en erkänd expert om du tvivlar på att allt är som det ska.

- Luftintagen och utsläppen får aldrig täckas över.
- För aldrig in ett föremål genom apparatens öppningar.
- Låt aldrig apparaten komma i kontakt med vatten. Spruta inte vatten på apparaten och sänk den aldrig i vatten, detta kan orsaka kortslutning.
- Dra alltid ut kontakten ur uttaget innan du rengör eller byter ut någon del av apparaten.
- Koppla alltid bort kontakten från vägguttaget innan du utför någon form av underhåll på kaminen.
- Dra alltid ur kontakten ur vägguttaget när apparaten inte används.
- Ändringar som gjorts på enheten kan ge

upphov till livsfarliga situationer och är därför inte tillåtna. Detta gör även garantin ogiltig.

- Förvara installations- och användarmanualen på ett säkert ställe för framtida bruk.
- Följ alltid instruktionerna från brandkåren.

### 3. MONTERINGSANVISNINGAR FÖR MEDFÖLJANDE DELAR

#### 3.1 INSTALLATION AV SKÄRMEN (OM DENNA INTE INSTALLERATS AV FABRIKEN)



Gäller endast för modeller med majolikapaneler: Sätt i majolikapanelerna innan skärmen monteras.

1. Ta bort den övre plattan på kaminen. Denna sitter lös på kaminen.
2. Skruva av de två skruvarna på baksidan av kaminen (se figur 1) så att de två slitsarna på skärmens monteringsplatta passar mellan skruvarna.
3. Tryck de monterade ringar som sitter runt de två lossade skruvarna mot kaminens vägg.
4. Sätt i skärmpanelen med skärmen genom att skjuta in den med slitsarna mellan skruvhuvudet och ringen (se figur 2).
5. Dra åt båda skruvarna så att skärmplattan sitter åt riktigt. (Se figur 3)
6. Försäkra dig att flatkabeln kan röra sig fritt bakom skärmpanelen.
7. Ta bort skyddsmaterialet runt flatkabeln (se figur 4).
8. Sätt i flatkabeln i kabelskyddet (se figur 5).

#### 3.2 MONTERA RUMSTEMPERATURSENSORN

Rumstemperatursensorn sitter placerad på kaminens baksida. Rulla ned sensor-kabeln tills spetsen på sensorn är 5 cm från golvet (se figur 6). Försäkra dig om att sensorn inte vidrör några varma delar av kaminen.

### 4. LÄGSTA KRAV FÖR RÖKKANALEN/SKORSTENEN

Skorstenen/rökkkanalen är en väldigt viktig del av installationen. Det här kapitlet handlar om de lägsta kraven för rökkkanalen/skorstenen för pelletskaminen som måste mötas för att säkerställa att kaminen fungerar korrekt.



Lokala och inrikes föreskrifter, lagar, förordningar och standarder måste alltid respekteras och tas i aktning.

När installationsanvisningarna som medföljer denna manual avviker från lokal/inrikes och/eller regional lagstiftning ska de senare av dem tillämpas

Tillverkaren och distributören fransäger sig uttryckligen allt ansvar om:

- Installationen inte möter inrikes/lokala lagar.
- Om det inte finns några inrikes/lokala lagar och de lägsta installationskraven som beskrivs häri inte uppfylls.

#### **4.1 LÄGSTA KRAV SOM SKORSTENEN MÅSTE UPPFYLLA**

1. Endast en enhet kan anslutas till skorstenen. Anslutning av flera enheter till en och samma skorsten är inte tillåtet. Anslut aldrig två kaminer, en fläkt och en kamin, en andra skorsten, etc. till en skorsten. Se figur 7.
2. Använd endast godkända installationsmaterial vid installation av skorstenen. Pelletsskorstenen måste vara värmebeständig (minst 450° C). Se lokala/inrikes förordningar, regler, föreskrifter och standarder för kraven kring installationsmaterial för skorstenar.
3. Skorstenen och skorstenens öppning måste vara placerade på tillräckligt avstånd från bränsle och lättantändliga material. Rådgör med lokala/inrikes regler, förordningar, föreskrifter och standarder för de föreskrivna installationskraven.
4. Kaminen måste vara ansluten till en skorsten med en diameter som är den samma som de angivna specifikationerna i tabell 1 i den här installationsguiden. En skorsten med en större diameter är tillåten att användas, dock är den maximala tillåtna diametern 150 mm, givet att den möter kraven.
5. Rådgör med lokala/inrikes regler, föreskrifter, förordningar och standarder innan du installerar en avstängningsventil i rökkanalen/skorstenen för att säkerställa att det är tillåtet.
6. Inga elkablar bör gå igenom skorstenen eller vara/komma installeras nära skorstenen.
7. Skorstenen måste vara röktät.
8. Skorstenen måste installeras vertikalt och på sådant sätt att inga rökgasläckor kan uppstå. Om en del av skorstenen trots allt måste installeras vertikalt får den horisontala delen av den bara vara maximalt 2 meter och den horisontala delen måste ha en lutning på minst 5° i utloppsriktningen för rökgaserna. Se tabell 1.
9. Se tabell 1 för en översikt om antalet böjar och T-kopplingar, skorstenens höjd och rökkanalen diameter på insidan.
10. Det rekommenderas att montera en T-koppling med en inspektionslucka på undersidan direkt på kaminens anslutningskanal. Om det finns en horisontal del monterad på kaminens anslutningskanal rekommenderas att montera en T-koppling med en inspektionslucka på undersidan direkt efter den horisontala delen. På så sätt ansamlar sig all fukt och skräp i den här T-kopplingen och kan således enkelt städas ur genom att öppna inspektionsluckan. Inspektionsluckan måste vara rök- och vattentät

11. Skorstenens öppning måste levereras med ett godkänt gnistskydd.
12. Skorstenen och kaminen måste placeras lättillgängligt för inspektion och rengöring.
13. Kaminen ska inte användas som stöd för skorstenen/rökkanalen.
14. Om en existerande rökkanal/skorsten ska användas måste den först rengöras av en behörig sotare innan kaminen installeras. Sot och rester av aska som kan finnas där kan reducera kanalens kapacitet vilket kan göra att kaminen inte fungerar som den ska. Ackumulering av sot och andra föroreningar kan antändas och förorsaka farliga situationer. Om en existerande rökkanal/skorsten har en diameter som är större än 150mm måste den anpassas och förberedas för en pellets-kamin genom att placera ett rör genom den existerande skorstenen.



Se till att behörigt skorstensföretag kollar om en existerande skorsten är lämplig för att eldning av fasta bränslen som pellets.

15. Draget i skorstenen måste vara 11 Pa (plus eller minus 1 Pa). Draget ska mätas när skorstenen är varm. Ineffektivt drag kan leda till farliga situationer då rökgaser kan tryckas ut i rummet.
16. Placera aldrig en rökgasfläkt i eller på rökkanalen/skorstenen. Kaminen själv är utrustad med en rökgasfläkt. Genom att placera ytterligare en rökgasfläkt i eller på kanalen kan kaminen effektivitet påverkas.
17. En skorsten eller en del av en skorsten som sitter monterad ute ska alltid ha dubbla väggar. Se figur 8. Ett enkelväggigt rör kan användas inomhus.

Figur 8:

- A. Vertikal del av skorstenen
- B. Luftinflöde
- C. Låsbar T-koppling
- D. Enkelväggigt rör
- E. Dubbelväggigt rör
- F. Horisontal del av skorstenen.

18. Se figur 9A till 9E för exempel på installationer av pellets-kaminer.

Figur 9A:

- A. Dragkåpa
- B. Väggfäste
- C. Anslutningsring för skorstensrör
- D. Dubbelväggigt kaminrör
- E. Dubbelisolerad väggkanal
- F. T-koppling med skydd



- G. Skydd
- H. Luftinsug
- I. Enkelväggigt skorstensrör (kan även vara dubbelväggigt)
- J. Dubbelväggigt skorstensrör (kan även vara enkelväggigt)

Figur 9B:

- A. Dragkåpa
- B. Stormkrage
- C. Takstödsplatta
- D. Golvstödsplatta
- E. Anslutningsring till skorstensrör
- F. Dubbelväggigt isolerat skorstensrör
- G. Golvstödsplatta
- H. Brandavledningsplatta
- I. Dubbelväggigt isolerat skorstensrör (kan även vara enkelväggigt för tak)
- J. T-koppling med skydd
- K. Luftinsug

Figur 9C:

- A. Dragkåpa
- B. Stormkrage
- C. Takstödsplatta
- D. Golvstödsplatta
- E. Anslutningsplatta för skorstensrör
- F. Centrerad röckanal
- G. Golvstödsplatta
- H. Brandavledningsplatta
- I. Centrerad röckanal
- J. Centrerad T-koppling med skydd
- K. Luftinsug, inluften dras igenom det centrerade röret

Figur 9D:

- A. Dragkåpa
- B. Registreringsplåt för existerande skorsten
- C. Skorstensrör för reducering av diameter i existerande skorsten
- D. Anslutning
- E. Brandavledningsplatta
- F. Anslutningsring för skorstensrör
- G. Dubbelväggigt isolerat skorstensrör (kan även vara enkelväggigt upp till anslutningen till skorstenen)
- H. T-koppling med skydd
- I. Luftinsug

Figur 9E:

- A. Dubbelisolerad väggkanal
- B. Horisontal dragkåpa
- C. Rosett
- D. T-koppling med skydd
- E. Luftinsug
- F. Enkelväggigt skorstensrör (kan även vara dubbelväggigt)

Lägsta informationskraven för skorstensdimensioner	Inre diameter för rökkanalen 80 mm	Inre diameter för rökkanalen 100 mm
Lägst vertikal skorstenshöjd	2.5 m	2.5 m
Maximal vertikal rökkanallängd	7.0 m	10 m
Maximal vertikal skorstenshöjd med en T-koppling eller en böj	7.0 m	10 m
Maximal vertikal rökkanallängd med två räta böjar (90°) och en T-koppling	5.0 m	8.0 m
Maximalt antal räta vinklar (90°)	3	4
Maximal längd horisontalt	2.0 m	2.0 m
Minsta ökning för horisontal rökkanalsektion	5°	5°

Tabell 1: Översikt över dimensioner för skorsten/rökkanal



Om det finns fler än en böj/en T-koppling monterad i rökkanalen måste den maximala vertikala höjden minska med en meter för varje ytterligare monterad böj/T-koppling

#### Exempel:

I en skorsten med en inre diameter om 80 mm finns det en T-koppling och två 90°-böjar. Detta innebär att skorstenen kan ha maximal höjd på 5 meter. Det framgår i tabellen att en skorsten med en T-koppling kan vara maximalt 7 meter hög. Det finns även två böjar vilket gör att skorstenen måste vara 2 meter lägre, dvs. 7 meter - 2 meter = 5 meter.

## 5. SKORSTENENS ANSLUTNINGSPUNKT TILL KAMINEN

Skorstenen måste vara ansluten till 80 mm-röret som finns på baksidan av spisen (se på det runda röret i figur 10). Försäkra dig om att kabeln är ansluten så att inget rökläckage uppstår. Se kapital 4 för krav på skorstenen och de material som används.

## 6. ANSLUTNING AV LUFTINSUGET



- Se till att placeringen av friskluftsintaget alltid till fullo överensstämmer med lokal lagstiftning!
- Se till att luftintaget täcks över med (till exempel) ett nät för att förhindra att djur kommer in i det.

Anslut en 50 mm-slang, eller likvärdigt rör, till luftinsuget som finns placerat på baksidan av kaminen, se figur 11. Den andra delen av den här slangen, eller likvärdiga röret, är till för intag av ren uteluft. Se figur 8 och 9A till 9E.



Se därför till att kanalen för förbränningsluften alltid kan suga in friskt luft utifrån.

## 7. UTRYMMETS VENTILATIONSKRAV VID ANVÄNDNING AV KAMINEN



Kaminen ska inte användas samtidigt som lufttugs-system, varmlufts-system och andra apparater som påverkar lufttrycket i rummet används. Sådan utrustning måste vara avstängd.

Se till att tillräckligt med frisk luft kan komma in i rummet. Utöver rummets normala ventilation krävs ytterligare 50 m<sup>3</sup> luft per timme.

Ventilationsöppningar kan göras nära golvet. Välj placeringen noggrant. Ventilationsöppningar får inte blockeras (varken innanför eller utanför).

Du ska ha ett friskluftsinlopp till rummet som är minst en fjärdedel av utloppskanalens storlek, minst 100 cm<sup>2</sup>.

Om kaminen är placerad i ett rum utrustat med mekanisk ventilation, gäller följande riktlinjer:

Kapacitet mekanisk ventilation [m <sup>3</sup> /t ]	Ytterligare nödvändig ventilation [cm <sup>2</sup> ]
<50	140
50 – 100	280
101 – 150	420

## 8. PLACERING AV KAMINEN



Installera inte kaminen och utför inte något underhåll på den utan att först ha kopplat bort strömkontakten. Kontrollera alltid att kaminen är bortkopplad från nätströmmen!

1. Innan kaminen placeras på sin tilltänkta plats måste säkerställas att golvet på platsen är tillräckligt starkt för att klara av kaminens vikt. Obs: kaminens vikt är fördelad på fyra nivåfötter. Förstärk golvet vid behov.
2. Ställ spisen horisontalt genom att justera nivåfötterna. Använd ett vattenpass för att göra detta. Försäkra dig om att vikten är jämnt fördelad mellan de fyra nivåfötterna.
3. Kom ihåg att lämna ett litet avstånd mellan kaminen och väggen eller andra hinder som visas i figur 12. Om väggarna eller saker runt kaminen är tillverkade av antändbara material måste du försäkra dig om att dessa aldrig blir varmare än 60° C. Om du är osäker ska en eldbeständig skyddsplatta monteras på väggen eller sakerna flyttas.
4. Kaminen är utformad för fristående installation och är inte lämpad för inbyggnation.
5. Försäkra dig om att gallret där varmluften strömmar ut har ett fritt flöde och inte är blockerat.
6. Försäkra dig om att luftinsugsgallret inte heller är blockerat.

7. Om golvet är tillverkat av ett antändbart material måste kaminen placeras på en eldbeständig bottenplatta. Den här plattan måste vara större än kaminens omkrets, dvs. 40 cm fritt utrymme på framsidan och 20 cm på sidorna och baksidan.
8. Placera kaminen så att den är lättåtkomlig för underhåll.

## 9. ELEKTRISK ANSLUTNING

Denna kamin kräver även en strömkälla. Läs noga kommentarerna nedan. Kaminen kan bara anslutas till elnätet efter att alla övriga installationsarbeten har genomförts. Läs kapitel 3 och 3.1. i användarmanualen innan kaminen ansluts till elnätet.

1. Kontrollera att huvudspänningen motsvarar spänningen på typskylten.
2. Använd endast ett jordat uttag. Om du inte har ett lämpat, jordat uttag tillgängligt, ska du låta en erkänd elektriker installera ett sådant.
3. Anslut ALDRIG apparaten med hjälp av en förlängningssladd. Om du inte har ett lämpat, jordat uttag tillgängligt, ska du låta en erkänd elektriker installera ett sådant.
4. Se till att sladden inte vidrör någon varm del av kaminen.
5. Strömsladden levereras separat och måste anslutas till kaminen, se figur 13.
6. Försäkra dig om att stickkontakten till strömkabeln är lämpad för eluttaget.
7. Kontrollera att kontakten och sladden inte är skadade innan sladden kopplas in.
8. Försäkra dig om att strömbrytaren som sitter på baksidan av kaminen är avstängd.
9. Försäkra dig om att stickkontakten sitter lättillgängligt för underhåll eller för att i nödfall kunna dra ut den ur vägguttaget snabbt och lätt.
10. Kläm inte sladden.



En skadad sladd får endast bytas ut av leverantören eller en befogad person/servicepunkt.

### 9.1 KOPPLINGSSCHEMA

Figur 14:

1. Rumstemperatursensor
2. Temperatursensor för röken
3. Differenstryckvakt till brännarröret
4. Säkerhetstermostat
5. Snäckväxel till pellets
6. Skärm
7. Anslutningskabel till skärm
8. Tändningsknapp
9. Fläktutrymme
10. Utsugsfläkt för rökkanalgaser
11. Givarkabel
12. Kretskort

## 10. FÖRSTA UPPSTARTEN

Läs användarmanualen noga innan kaminen tas i bruk för första gången (särskilt kapitel 3).

## 11. PRODUKTBLAD

Namn på leverantör av varumärke		Qlima	Qlima	Qlima
Modell		Fiorina 74-2 S-line	Fiorina 90-2 S-line	Thelma 74 S-line
Energieffektivitetsklass		A+	A+	A+
Typ av kamin		Pellets	Pellets	Pellets
Direkta värmeeffekten (*)	kW	7,8	8,7	7,8
Indirekta värmeeffekten	kW	0,0	0,0	0,0
Energieffektivitetsindex		126	126	126
Strömförbrukning	W	300 / 100	300 / 100	300 / 100
Ström	V/Hz	230/~50	230/~50	230/~50
Användbar energieffektivitet vid nominell effekt / reducerad effekt (*)	%	90,2 / 91,3	89,5/91,3	90,2 / 91,3
Andra försiktighetsåtgärder relaterade till montering, installation eller underhåll av lokal uppvärmning		se manual	se manual	se manual
CO-halt vid 13% O <sub>2</sub> nominell / begränsad kapacitet (*)	%	0,005/0,015	0,004/0,015	0,005/0,015
Utsläpp från rumsvärmare vid nominell avgiven värmeeffekt (13% O <sub>2</sub> )	mg/Nm <sup>3</sup>	12	12	12
För rum upp till (**)	m <sup>3</sup>	200	240	200
Rökutloppsdiаметer	mm	80	80	80
Kanalgastemperatur	°C	135/84,4	145,9/84,4	135/84,4
Erforderligt skorstensdrag	Pa	10	12	10
Erforderligt skorstensspjäll		Om möjligt***	Om möjligt***	Om möjligt***
Kan användas med kombinerad kanal/skorsten		nej	nej	nej
Bränsletyp (****)		Ø 6 mm Din+/Önorm+/ EN+	Ø 6 mm Din+/Önorm+/ EN+	Ø 6 mm Din+/Önorm+/ EN+
Nom.längd/diameter på vedträ	mm	30 / 06	30 / 06	30 / 06
Kapacitet för pelletsmagasin	kg	13	13	13
Autonomi (min-max)	h	7-18	6,5 - 18	7-18
Primärt luftinlopp		ja	ja	ja
Fläkt		ja	ja	ja
Luftfilter		nej	nej	nej
Nettovikt	kg	81	91	81

(\*) Enligt EN14785:2006

(\*\*) endast indikering, varierar beroende på land/region

(\*\*\*) måste anges av professionell, auktoriserad installatör

(\*\*\*\*) Använd endast rekommenderat bränsle

1. UVOD
2. VARNOSTNA NAVODILA
3. NAVODILA ZA SESTAVLJANJE DOBAVLJENIH DELOV
  - 3.1 Sestavljanje zaslona (če ni nameščen vnaprej)
  - 3.2 Položaj senzorja temperature v prostoru
4. MINIMALNE ZAHTEVE ZA DIMNIŠKO CEV/DIMNIK
  - 4.1 Minimalne zahteve, ki jim mora ustrezati dimnik
5. POVEZOVALNA TOČKA MED DIMNIKOM IN PEČJO
6. POVEZAVA ZRAČNE CEVI ZA ZGOREVANJE
7. OBVEZNO PREZRAČEVANJE SOBE PRI UPORABI PEČI
8. POLOŽAJ ENOTE
9. ELEKTRIČNE POVEZAVE
  - 9.1. Shema vezja
10. ZAČETNI ZAGON
11. LIST IZDELKA



Vse slike, na katere se sklicuje v tem priročniku, so na koncu priročnika.



## 1. UVOD:

Ta priročnik za namestitev je namenjen za posameznike z zadostnimi izkušnjami na področju elektrike, mehanike in inženiringa zgorevalnih procesov. Želimo vas opomniti, da neustrezna in/ali nepravilna namestitev peči lahko povzroči resne osebnostne poškodbe in/ali materialno škodo. Garancija ne zajema poškodb zaradi neustrezne in/ali nepravilne namestitve in/ali neupoštevanja navodil v tem priročniku. Proizvajalec in distributer nista odgovorna za tolmačenje teh informacij in ne moreta prevzeti kakršne koli odgovornosti za njihovo uporabo.

Informacije, tehnični podatki in parametri so predmet sprememb brez predhodnega obvestila z namenom tehničnih izboljšanj. Točni tehnični podatki so na oznaki nazivne ploščice.

Peč mora namestiti pooblaščen inštalater družbe Qlima. Samo na ta način se lahko zagotovi, da ima inštalater dovolj predpriprav in znanja o izdelku.

Peč lahko uporabljate brez tveganj samo, če je priključena na pravilno delujoč dimnik/dimniško cev, ki je bila nameščena strokovno. Sistem dimnika/dimniške cevi mora biti vedno nameščen v skladu z lokalno zakonodajo in/ali predpisi, ki jih določijo zavarovalniška družba in/ali navodili, ki so podani v tem priročniku. Najbolj strogi predpisi imajo prednost pred drugimi.

Peči se ne sme nikoli jemati kot neodvisen zgorevalni sistem za prostore tudi, če je bila nameščena z ustreznim dimnikom/dimniško cevjo in/ali z neposrednim dovajanjem svežega zraka v peč.

Slike v tem priročniku se uporabljajo izključno za namen pojasnjevanja in prikaza ter se lahko razlikujejo od dejansko kupljene peči.



Vse slike, na katere se sklicuje v tem priročniku, so na koncu priročnika.

## 2. VARNOSTNA NAVODILA:



OPOMBA! Vseh slike v priročniku in škatli so namenjene samo za razlago in kot referenca in se lahko zato malce razlikujejo od naprave, ki jo imate. Referenčna naprava je tista, ki ste jo kupili.



Če zahtev iz tega priročnika ne izpolnite, postane garancija nična in lahko pride do nevarnih situacij.

Napravo namestite v skladu z lokalnimi in nacionalnimi zakoni ter predpisi. Ta izdelek je namenjen za ogrevanje prostorov v domovih in je primeren samo za uporabo pod običajnimi domačimi pogoji, v dnevni sobi, kuhinji ali garaži ter na suhem mestu. Peči ne smete namestiti v spalnici ali kopalnici.

Ključnega pomena je, da se peč namesti pravilno in se tako zagotovi dolgotrajnost izdelka in vašo lastno varnost. Zaradi tega priporočamo naslednje:

- Peč mora namestiti pooblaščen tehnik družbe Qlima. Navodila za uporabo v tem priročniku so lahko odvisna od lokalnih in/ali regijskih zakonov. Če imate kakršne koli dvome, upoštevajte najstrožje pogoje. Izdelovalec in distributer zavračata odgovornost za nepravilno namestitev izdelka v skladu z lokalno zakonodajo, ali če so prostori nezadostno ali nepravilno prezračevani.
- Peč je treba namestiti v okolju, kjer se jo



- lahko uporablja na varen način (položaj v prostoru, tip zgradbe ali namen prostora).
- Razlaga možnosti glede namestitve dimnika in/ali dovajanja svežega zraka v nadaljevanju so samo okvirne. Odgovorni ste, da zagotovite namestitev celotne enote skladno z nacionalnimi in/ali lokalnimi pravili in/ali predpisi. Poleg tega upoštevajte pravila svoje zavarovalnice in/ali pravila svojega dobavitelja dimnika. Uveljaviti je treba najbolj stroga pravila in predpise. Za preprečitev napak pri namestitvi in uveljavljanju pravilnega delovanja sistema je potreben usposobljen inštalater. Napake, okvare in garancijske zahteve zaradi tega, ker se ni uporabilo usposobljenega inštalaterja, so zajeti v garanciji.

Če pride do okvare ali težav pri razumevanju tega priročnika, se čim prej obrnite na svojega distributerja ali inštalaterja.

- Pri zgorevanju pelet je potreben kisik, kar pomeni zrak.



Vedno poskrbite, da bo lahko vod za izgorevalni zrak vpijal sveži zrak z zunanosti.

- Zračnega vhoda nikoli ne prekrivajte. Redno preverjajte, ali je sesalna odprtina čista.
- Uporabite zadostno količino opreme za prevoz peči. Uporaba neprimerne opreme lahko povzroči poškodbe ljudi in/ali poškoduje peč.
- Vnetljivih predmetov ne puščajte v obmo-

čju 200 mm od zadnje strani ali 200 mm od stranic peči in v polmeru 800 mm od sprednjih vratc.

- Peč je oblikovana kot enodelna enota in ni primerna za montažo ob steno. Na stranicah in zadnji strani peči ohranite razdaljo 200 mm od sten.
- Površina peči lahko postane med uporabo zelo vroča. Otrok NE PUŠČAJTE v bližini peči brez nadzora. Poskrbite, da bo vedno prisotna odrasla oseba in da se otroci ne bodo mogli igrati s pečjo.
- Peči ne smejo uporabljati osebe (vključno z otroci), ki imajo zmanjšane fizične, čutilne ali duševne sposobnosti oziroma imajo malo znanja in izkušenj o tej temi, razen če niso pod neposrednim nadzorom oziroma sledijo točno določenim navodilom osebe, ki je odgovorna za njihovo varnost. Embalaže nikoli ne pustite ležati razmetanih naokrog v prisotnosti prej omenjenih oseb. Obstaja tveganje zadušitve.
- Otroke, mlajše od 3 let, je treba hraniti stran, razen če jih nenehno nadziramo.
- Otroci, stari od 3 let in manj kot 8 let, smejo aparat vklapljati / izklapljati le pod pogojem, da je bil postavljen ali nameščen v predvidenem običajnem delovnem položaju in je bil pod nadzorom ali navodili glede varne uporabe naprave in razumeti nevarnosti.
- Otroci, stari od 3 let in manj kot 8 let, ne smejo priključevati, regulirati in čistiti naprave ali vzdrževati uporabnika.
- Površina peči lahko postane med uporabo zelo vroča. Pri uporabi peči uporabite ustrezno osebno zaščitno opremo za upočasnjevanje plamena, kot so rokavice za

toplotno zaščito.

- Kadar nameščate peč ali izvajate vzdrževalna dela na peči, vedno uporabljajte potrebno osebno zaščitno opremo, kot so varnostne rokavice, rokavice itd.
- Kadar je peč še vedno izjemno vroča, morate biti pri polnjenju zbiralnika s peleti pozorni. Poskrbite, da vreča za pelete ni v bližini ognja.
- Pazite z vnetljivimi oblekami, ker se lahko v bližini ognja vnamejo.
- V prostoru, kjer se nahaja peč, ne uporabljajte vnetljivih topil. Da bi preprečili kakršna koli tveganja, gorljivih materialov ali vnetljivih topil ne hranite v istem prostoru.
- Peč je še posebej težka, tako da zagotovite primerno nosilnost tal.
- Uporabljajte samo suhe lesene pelete dobre kakovosti, ki nimajo nobenih lepil, smol ali ostankov aditivov. Premer 6 mm. Maks. dolžina 30 mm.
- Ne uporabljajte goriv, ki se razlikujejo od prej omenjenih peletov. Druga goriva, kot so žagovina z ostanki lepil in/ali topil, les na splošno, lepenka, tekoča goriva, alkohol, olje, bencin, odpadni materiali ali odpadki itd., so prepovedani.
- Uporaba vlažnega, pobarvanega lesa ali lesa slabe kakovosti lahko povzroči nastanjanje kondenzata in/ali saj v ognjišču ali v domu, kar zmanjša zmogljivost peči in povzroči nevarne situacije.
- Dimnik dajte čistiti redno in v skladu z lokalnimi zakoni ter predpisi. Če taki zakoni in/ali standardi ne obstajajo: poskrbite, da bo pooblaščen tehnik vsaj dvakrat letno

preveril in očistil celoten sistem peči, dimne cevi, dimnika (enkrat na začetku zimске sezone). Če se peč uporablja neprestano in intenzivno, je treba celoten sistem, vključno z dimnikom, očistiti bolj pogosto.

- Peči ne uporabljajte kot žar.



Na eno cev za dimni plin priključite samo eno peč na les. Če na eno cev za dimni plin priključite več peči, lahko pride do nevarnih situacij.

Ta peč potrebuje povezavo z električnim omrežjem. Pozorno preberite naslednja opozorila in opazke:

- Ne uporabljajte, če je električni kabel poškodovan.
- Poškodovan električni kabel mora zamenjati dobavitelj ali pooblaščen oseba/servisni center.
- Kabla ne smete blokirati ali pregibati.
- Pazite, da električni kabel ne bo prišel v stik s katerim koli delom peči.
- Za priključitev peči NE uporabljajte podaljškov. Če nimate ozemljene vtičnice, pokličite električarja in zahtevajte namestitev.
- Preverite električno napajanje. To napravo je treba priključiti na ozemljeno vtičnico – napetost 230 V/~ 50 Hz



Napravo je TREBA vedno priključiti na ozemljeno vtičnico. Naprave se ne sme priključiti na neozemljeno vtičnico.

- Kadar je naprava priključena, mora biti vtič enostavno dostopen.

- Naprave ne namestite neposredno pod stensko vtičnico.

Pred priključitvijo naprave zagotovite:

- Zahteve glede potrebne napetosti so izpolnjene.
- Vtičnica in tok ustrezajo zahtevam.
- Vtič ustreza vtičnici.



Električne povezave so na primeren način preveriti strokovnjaki, še posebej, če niste prepričani, da je vse v redu.

- Zračnega vhoda nikoli ne prekrivajte.
- V odprtine v peči ne vstavljajte kakršnih koli predmetov.
- Izogibajte se kakršnim koli stikom z vodo. Po peči ne pršite vode oziroma peči ne potaplajte, ker lahko tako povzročite kratki stik.
- Pred čiščenjem ali zamenjevanjem delov peči ne pozabite odklopiti vtiča iz vtičnice.
- Vtič vedno odklopite iz vtičnice pred izvajanjem kakršnih koli vzdrževalnih del na peči.
- Kadar grelec ni v uporabi, vedno odstranite vtič iz vtičnice.
- Ne spreminjajte naprave. S tem preprečite pojav nevarnih situacij. Kakršne koli spremembe bi povzročile izgubo garancije.
- Priročnik za namestitev in uporabo shranite na varnem mestu.
- V nujnem primeru vedno upoštevajte navodila, ki jih dajo gasilci.

### 3. NAVODILA ZA SESTAVLJANJE DOBAVLJENIH DELOV

#### 3.1 SESTAVLJANJE ZASLONA (ČE NI NAMEŠČEN VNAPREJ)



Velja samo za modele s stranskimi ploščami iz majolike.  
Stranske plošče iz majolike namestite pred nameščanjem zaslona.

1. Odstranite vrhno ploščo peči. To ploščo se namesti na peč.
2. Odvijte dva vijaka na zadnji strani peči (glejte sl. 1), tako da se bosta prilegala v dve odprtini na ploši za namestitev zaslona.
3. Namestitvena obroča okoli dveh ohlapnih vijakov pritisnite ob steno peči.
4. Odprtine plošče zaslona namestite na položaj med glavo sornika in obroč (glejte sl. 2).
5. Nato privijte oba vijaka, tako da pritrdite zaslon (glejte sl. 3).
6. Poskrbite, da se bo ploščati kabel zadaj, za ploščo zaslona, lahko premikal prosto.
7. Odstranite zaščitni material okoli ploščatega kabla (glejte sl. 4).
8. Ploščati kabel namestite v zaščitni kanal (glejte sl. 5).

#### 3.2 POLOŽAJ SENZORJA TEMPERATURE V PROSTORU

Senzor temperature v prostoru se nahaja na zadnji strani peči. Odvijte kabel senzorja, tako da bo konica senzorja 5 cm nad tlemi (glejte sl. 6). Pazite, da senzor ne bo prišel v stik s katerim koli delom peči.

### 4. MINIMALNE ZAHTEVE ZA DIMNIŠKO CEV/DIMNIK

Dimnik/dimniška cev je zelo pomemben del sistema.

V tem poglavju so opisane minimalne zahteve, ki jih mora izpolnjevati dimnik/dimniška cev, da se zagotovi pravilno delovanje peči.



Upoštevajte pravila, zahteve, predpise in zakone, ki veljajo na lokalni/nacionalni ravni. Če navodila za namestitev v tem priročniku odstopajo od trenutne zakonodaje na lokalni, nacionalni in/ali regionalni ravni, veljajo slednja.

Proizvajalec in distributer izrecno zavračata kakršno koli odgovornost v naslednjih primerih:

- Namestitev ne izpolnjuje zahtev nacionalnih/lokalnih zakonov.
- Če se nacionalni/lokalni zakoni ne tičejo tega primera, ni treba izpolnjevati minimalnih zahtev glede sistema, ki so navedene v tem dokumentu.

#### 4.1 1 MINIMALNE ZAHTEVE, KI JIM MORA USTREZATI DIMNIK

1. Z ognjiščem je lahko povezana samo ena naprava. Z enim samim dimnikom ne smete povezati več naprav. Z enim samim dimnikom nikoli ne povežite dveh peči, kot sta sesalna napa in peč, drugi dimnik itd. Glejte sliko 7.
2. Pri nameščanju dimnika uporabljajte samo odobrene namestitvene materiale. Dimnik peči na pelete mora biti odporen na toploto (najmanj 450 °C).

Preglejte pravila, predpise in lokalne/nacionalne zakone, ki predpisujejo zahteve glede materialov za namestitve dimnikov.

3. Dimnik in njegov izhod morata biti na zadostni razdalji od gorljivih in vnetljivih materialov. Preglejte pravila, predpise in lokalne/nacionalne zakone, ki predpisujejo zahteve glede teh materialov.
4. Peč mora biti povezana z dimnikom, katerega premer ustreza tehničnim podatkom v tabeli 1 tega priročnika za namestitve. Uporaba dimnika z večjim premerom, ki ne presega 150 mm je dovoljena, če velja, da je skladna z določenim prisiljenim vlekem.
5. Glede možnosti namestitve ventila za vlek v kanal dimnika preverite zahteve lokalnih/nacionalnih zakonov, predpisov in zakonodaje.
6. Vzдолž dimnika ali v njegovi bližini ne nameščajte električnih kablov.
7. Ognjišče mora biti nepredušno za dim.
8. Dimnik mora biti nameščen navpično tako, da ne bo prišlo do blokade dimniških plinov. Če pa je treba del dimnika namestiti vodoravno, dolžina vodoravnega dela ne sme presegati 2 m, nagib pa mora biti vsaj 5° v smeri izpušne cevi za izgorevalni plin. Glejte tabelo 1.
9. Za pregled števila kolen in T-spojev, dolžine dimnika in notranjega premera cevi, ki jih je treba uporabiti v dimniški cevi glejte tabelo 1.
10. Priporočamo namestitev T-elementa z inšpekcijsko loputo na spodnji strani neposredno na povezovalno cev peči. Če je treba vodoravni del namestiti na povezovalno cev peči, neposredno za takim vodoravnim delom, priporočamo namestitev T-elementa z inšpekcijsko loputo na spodnji strani. Ves kondenzat in trdni delci se bodo zbrali v tem T-spoju in se jih lahko odstrani tako, da odprete inšpekcijsko loputo. Inšpekcijska loputa mora biti vodotesna in nepredušna za plin.
11. Izhod dimnika mora biti opremljen z odobrenim pokrovom.
12. Ognjišče in peč morata biti z lahkoto dostopna za namene pregledovanja in čiščenja.
13. Peči se ne sme uporabljati za podporo dimnika/dimniške cevi.
14. Če se uporablja že prisoten dimnik/dimniško cev, jo mora pred namestitvijo peči očistiti pooblaščen dimnikarsko podjetje. Prisotnost saj in ostankov zgorevanja lahko zmanjša pretok po obstoječi dimniški cevi/dimniku in povzroči okvaro peči. Zbiranje saj in drugih tujkov lahko povzroči nevarne situacije. Če ima že prisotna dimniška cev/dimnik premer, ki presega 150 mm, jo je treba prilagoditi peči na pelete, tako da se v že prisotni dimnik namesti cev.



Upoštevajte: Že prisotni dimnik dajte preveriti pooblaščenemu dimnikarskemu podjetju, ki bo preverilo njegovo primernost za zgorevanje trdnih goriv, kot so peleti.

15. Vlek v dimniku mora biti 11 Pa (plus ali minus 1 Pa). Ta vlek je treba izmeriti, kadar je dimnik vroč. Slab vlek lahko povzroči nevarne situacije, ker se lahko dimniški plini širijo po prostoru.
16. Nad ali v cev za dimniške pline/dimnik nikoli ne namestite ventilatorja za dimniški plin. Peč je že opremljena z izpušnim ventilatorjem vrste catback. Dodaten ventilator v cevi ali nad cevjo lahko poslabša delovanje peči.
17. Dimnik ali del dimnika, ki je nameščen izven hiše, mora imeti dvojno steno. Glejte sliko 8. Cev z eno steno se lahko uporablja znotraj hiše.

Slika 8:

- A. Navpični del dimnika
  - B. Dovod zraka
  - C. Pregibni T-spoj
  - D. Cev z enojno steno
  - E. Cev z dvojno steno
  - F. Vodoravni del dimnika
18. za primere namestitve peči na pelete glejte slike od 9A do 9E.

Slika 9A:

- A. Nadstrešek za prisiljeni vlek
- B. Stenski opornik
- C. Spoj dimniške cevi
- D. Cev z dvojno steno
- E. Prehod skozi steno z dvojno izolacijo
- F. T-spoj z zapornim pokrovom
- G. Zaporni pokrov
- H. Cev za dovajanje zgorevalnega zraka
- I. Dimniška cev z enojno steno (lahko je vgrajena v dvojno steno)
- J. Dimniška cev z dvojno steno (lahko je vgrajena v enojno steno)

Slika 9B:

- A. Nadstrešek za prisiljeni vlek
- B. Zaščita pred dežjem
- C. Strešna podporna plošča
- D. Površina podporne plošče
- E. Spojni obroč dimniške cevi
- F. Stenska montaža dimniške cevi z dvojno izolacijo
- G. Površina podporne plošče
- H. Ločilna plošča ognjišča
- I. Dimniška cev z dvojno steno (lahko je vgrajena v enojno steno do stropa)
- J. T-spoj s pokrovom
- K. Cev za dovajanje zgorevalnega zraka



Slika 9C:

- A. Nadstrešek za prisiljeni vlek
- B. Zaščita pred dežjem
- C. Strešna podporna plošča
- D. Površina podporne plošče
- E. Spojni obroč dimniške cevi
- F. Koncentrična dimniška cev
- G. Površina podporne plošče
- H. Ločilna plošča ognjišča
- I. Koncentrična dimniška cev
- J. T-spoj s koncentričnim pokrovom
- K. Cev za dovajanje zgorevalnega plina, zgorevalni plin se zajema skozi koncentrično cev.

Slika 9D:

- A. Nadstrešek za prisiljeni vlek
- B. Krčenje obstoječe dimniške plošče.
- C. Dimniška cev za zmanjšanje premera obstoječega dimnika.
- D. Povezovalni spoj
- E. Ločilna plošča ognjišča
- F. Spojni obroč dimniške cevi
- G. Izolirana dimniška cev z dvojno steno (lahko je izvedena tudi z enojno steno do povezave z dimnikom)
- H. T-spoj s pokrovom
- I. Cev za dovajanje zgorevalnega zraka

Slika 9E:

- A. Prehod skozi steno z dvojno izolacijo
- B. Vodoravni nadstrešek za vlek
- C. Podložka
- D. T-spoj z zapornim pokrovom
- E. Cev za dovajanje zgorevalnega zraka
- F. Dimniška cev z enojno steno (lahko je vgrajena v dvojno steno)

<b>Podatki glede najmanjših zahtev za mere dimnika</b>	<b>Notranji premer cevi za dimne pline 80 mm</b>	<b>Notranji premer cevi za dimne pline 100 mm</b>
Najmanjša navpična dolžina dimnika	2.5 m	2.5 m
Največja navpična dolžina dimnika	7.0 m	10 m
	7.0 m	10 m
Največja navpična dolžina dimnika v primeru prečnih kolen (90°) in T-spoja	5.0 m	8.0 m
Največje število prečnih kolen (90°)	3	4
Največja vodoravna dolžina	2.0 m	2.0 m
Najmanjši vodoravni naklon dela za izgovalne pline	5°	5°

Tabela 1: Pregled mer dimnikaldimniške cevi.



Če je v dimniku nameščeno več kot eno koleno ali T-spoj, je treba pri vsakem naslednjem elementu maksimalno višino znižati za 1 m.

**Primer:**

V dimniku z notranjim premerom 80 mm so nameščeni T-spoj in dva 90-stopinjska zavoja. Zaradi tega ima dimnik največjo višino 5 m, čeprav je v tabeli prikazano, da ima lahko dimniška cev s T-spojem višino največ 7 m. Dve dodatni kolena sta nameščeni tako, da je dimnik 2 m nižji; tj.  $7 - 2 \text{ m} = 5 \text{ m}$ .

## 5. POVEZOVALNA TOČKA MED DIMNIKOM IN PEČJO

Dimnik se lahko poveže z 80-milimetrsko cevjo na zadnji strani peči (glejte obkroženo cev na sliki 10). Poskrbite, da bo cev povezana tako, da dim ne bo mogel uhajati. Za zahteve o dimniku in materialih, ki jih je treba uporabljati, glejte poglavje 4.

## 6. POVEZAVA ZRAČNE CEVI ZA ZGOREVANJE



- Poskrbite, da bo položaj vhoda za sveži zrak vedno skladen z lokalno zakonodajo!
- Poskrbite, da bo vhod za sveži zrak za izgorevalni plin prekrit, na primer z mrežo, ki preprečuje dostop do njega.

Na vhod za izgorevalni zrak na zadnji strani peči priključite 50-milimetrsko gumijasto cev; glejte sliko 11. Drugi konec gumijaste cevi ali podobnega kanala mora vsesavati čisti zrak iz zunanosti. Glejte slike 8 in od 9A do 9E.



Vedno poskrbite, da bo lahko vod za izgorevalni zrak vpiljal sveži zrak z zunanosti.

## 7. OBVEZNO PREZRAČEVANJE SOBE PRI UPORABI PEČI



Peči se ne sme uporabljati, če se uporablja sistem za sesanje zraka, sistem za ogrevanje zraka ali druge naprave, ki vplivajo na tlak zraka v prostoru. Tako opremo je treba izklopiti.

Poskrbite, da bo prostor primerno prezračevan s svežim zrakom. Vsako uro je potrebnih dodatnih 50 m<sup>3</sup> svežega zraka več, kot to zahtevajo običajne zahteve glede prezračevanja prostora.

Prezračevalna odprtina mora biti v bližini tal. Lokacijo izberite previdno. Odprtine za ventilacijo ne smejo biti zastrte (niti znotraj niti zunaj).

Poskrbite, da bo v prostoru odprtina za svež zrak, ki bo imela prečni prerez vsaj ene četrtine izpušne cevi in najmanj 100 cm<sup>2</sup>.

Če se peč nahaja v prostorih z mehanično ventilacijo, veljajo naslednje smernice:

Kapaciteta za mehansko ventilacijo [m <sup>3</sup> /h]	Potreben je razdelek za dodatno prezračevanje [cm <sup>2</sup> ]
<50	140
50 – 100	280
101 – 150	420

## 8. POLOŽAJ ENOTE



Kadar je enota priključena v omrežno električno vtičnico, nikoli ne nameščajte enote ali je vzdržujte. Vedno poskrbite, da bo peč najprej odklopljena iz električnega omrežja!

1. Pri končnem nameščanju peči poskrbite, da bodo tla dovolj trdna za podporo teže peči. Upoštevajte: Teža peči je razdeljena na štirih podpornih nogah. Če je treba, poskrbite za utrditev tal.
2. Podporne noge prilagodite, tako da bo peč postavljena vodoravno. Za ta namen uporabite vodno tehtnico. Poskrbite, da se bodo vse štiri noge opirale na tla z isto silo.
3. Pri nastavljanju položaja peči upoštevajte prazen prostor med pečjo in stenami ali drugimi ovirami, kot je prikazano na sliki 12. Če so predmeti ali stene okoli peči iz vnetljivih materialov, poskrbite, da ne bodo presegli 60 °C, če je peč segreti do najvišje temperature. Če imate kakršne koli dvome, namestite na stene plošče za zaviranje plamena ali umaknite predmete.
4. Peč je oblikovana za prosto namestitev in ni primerna za montažo tik ob steno.
5. Poskrbite, da bo mreža, od koder izstopa ogreti zrak, prosta in brez ovir.
6. Poskrbite, da mreža za povratni zrak ni zastrta.
7. Če so tla iz vnetljivega materiala, je treba peč namestiti na ognjevarno ploščo. Mere te plošče morajo biti večje od 40 cm na prednji strani in stranicah in 20 cm na zadnji strani v primerjavi s premerom peči.
8. Peč namestite v tak položaj, da se bo lahko do nje dostopilo na enostaven način za namene vzdrževanja.

## 9. ELEKTRIČNE POVEZAVE

Ta peč potrebuje električno napajanje. Pozorno preberite spodnja navodila. Peč se lahko priklopi na omrežje šele, ko se zaključi ostala inštalacijska dela. Pred priključitvijo peči na omrežje preberite poglavji 3 in 3.1 uporabniškega priročnika.

1. Poskrbite, da bo napetost omrežja ustrezala napetosti naprave, ki je navedena na tipski ploščici.
2. Uporabljajte samo ozemljeno vtičnico. Če take vtičnice ni, jo mora namestiti pooblaščen inštalater.
3. Za priključitev peči ne uporabljajte podaljška. Če ozemljene vtičnice ni, jo mora namestiti pooblaščen inštalater.
4. Pazite, da podaljšek ne bo prišel v stik z vročimi deli peči.

5. Dostavljeni del podaljška je treba priključiti na peč; glejte sliko 13.
6. Preverite, ali se bo vtič podaljška prilega vtičnici.
7. Preden v vtičnico priključite vtič preverite, ali sta vtičnica in povezovalni kabel neokrnjena.
8. Preverite, ali je napajalno stikalo na zadnji strani peči IZKLOPLJENO.
9. Preverite, ali se lahko do vtiča dostopi na preprost način, tako da se ga lahko odklopi hitro in enostavno iz vtičnice za namene vzdrževanja ali v nujnem primeru.
10. Kabla ne priključite.



Vse poškodovane električne kable ali vtiče lahko zamenja samo dobavitelj, usposobljeni tehnik ali pooblaščen servisni tehnik.

## 9.1 SHEMA VEZJA

Slika 14:

1. Senzor temperature prostora
2. Senzor cevi za izgorevalni plin je na sobni temperaturi
3. Diferencialno tlačno stikalo cevi za zgorevalni plin
4. Varnostni termostat
5. Menjalnik vijaka za pelete
6. Zaslón
7. Povezovalni kabel za zaslón
8. Gumb za vklop
9. Prezračevalna komora
10. Ekstrakcijski ventilator za izgorevalni plin
11. Kodirni kabel
12. Tiskano vezje

## 10. ZAČETNI ZAGON

Pred prvo uporabo pozorno preberite uporabniški priročnik (še posebej poglavje 3).

## 11. LIST IZDELKA

Ime ali blagovna znamka dobavitelja		Qlima	Qlima	Qlima
Model		Fiorina 74-2 S-line	Fiorina 90-2 S-line	Thelma 74 S-line
Razred energijske učinkovitosti		A+	A+	A+
Tip peči		Peč na pelete	Peč na pelete	Peč na pelete
Neposredna toplotna moč (*)	kW	7,8	8,7	7,8
Posredna toplotna moč	kW	0,0	0,0	0,0
Indeks energetske učinkovitosti		126	126	126
Poraba energije	W	300 / 100	300 / 100	300 / 100
Napajanje	V/Hz	230/~50	230/~50	230/~50
Koristna energetska učinkovitost pri nazivni proizvodnji / zmanjšani proizvodnji (*)	%	90,2 / 91,3	89,5/91,3	90,2 / 91,3
Drugi previdnostni ukrepi v zvezi z montažo, vgradnjo ali vzdrževanjem ogrevanja lokalnega prostora		Glej priročnik	Glej priročnik	Glej priročnik
Nivo COpri 13% o2 kapacitè pri nominalni nizki moči (*)	%	0,005/0,015	0,004/0,015	0,005/0,015
Emisije pri ogrevanju prostorov pri nazivni izhodni toplotni moči (13% O <sub>2</sub> )	mg/Nm <sup>3</sup>	12	12	12
Za prostore do (**)	m <sup>3</sup>	200	240	200
Premer dimnika	mm	80	80	80
Temperatura izpušnih plinov	°C	135/84,4	145,9/84,4	135/84,4
Povratni pritisk dimnika	Pa	10	12	10
Loputa		Možno***	Možno ***	Možno***
Peč mora imeti lastni dimnik.		Ne	Ne	Ne
Vrsta goriva (****)		Ø 6 mm Din+/Önorm+/ EN+	Ø 6 mm Din+/Önorm+/ EN+	Ø 6 mm Din+/Önorm+/ EN+
Nominalna dolžina/premer peletov	mm	30 / 06	30 / 06	30 / 06
Velikost zalogovnika	kg	13	13	13
Avtonomija (min-maks)	h	7-18	6,5 - 18	7-18
Vhod primarnega zraka		Da	Da	Da
Ventilator		Da	Da	Da
Zračni filter		Ne	Ne	Ne
Neto teža	kg	81	91	81

(\*) Skladno z direktivo EN14785:2006

(\*\*) Le indikativno. Odvisno od države/regije.

(\*\*\*) Določi naj pooblaščen serviser.

(\*\*\*\*) Uporabljajte samo priporočeno gorivo

1. AVANT-PROPOS
2. CONSIGNES DE SÉCURITÉ
3. INSTRUCTIONS DE MONTAGE DES ÉLÉMENTS FOURNIS
  - 3.1 Montage de l'écran (s'il n'est pas déjà installé)
  - 3.2. Mise en place du détecteur de température ambiante.
4. CONDITIONS MINIMALES EN MATIÈRE DE CONDUIT DE FUMÉE
  - 4.1 Conditions minimales auxquelles un conduit de fumée doit satisfaire
5. LE PONT DE RACCORDEMENT DU CONDUIT DE FUMÉE À LA POÊLE.
6. RACCORDEMENT DU TUYAU D'ÉVACUATION DE L'AIR DE COMBUSTION
7. VENTILATION DE LA PIÈCE PENDANT LE FONCTIONNEMENT DU POÊLE
8. PLACEMENT DU POÊLE
9. RACCORDEMENT ÉLECTRIQUE
  - 9.1 Schéma de câblage
10. PREMIÈRE MISE EN SERVICE
11. FICHE PRODUIT



Les mentions de ce manuel avec le ce logo ne concernent que la France.



Toutes les illustrations auxquelles il est fait référence dans ce manuel se trouvent à la fin du manuel.





## 1. AVANT-PROPOS:



Le poêle doit être installé par un installateur Qlima agréé (A.F.). Ceci est pour l'utilisateur final la seule garantie que l'installateur dispose de connaissances suffisantes sur le produit.

Ce manuel d'installation est prévu pour une installation réalisée par une personne disposant de solides compétences dans les domaines thermiques, mécaniques, électriques et de fumisterie. Veuillez noter qu'une installation incorrecte et/ou impropre du poêle peut entraîner des dommages corporels et/ou matériels conséquents. Les dommages causés par une installation incorrecte/impropre et/ou par le non-respect des recommandations de ce manuel ne sont pas couverts par la garantie. Ni le fabricant ni le distributeur n'est responsable de l'interprétation de ces informations et n'endosse de responsabilité quant à leur utilisation.

Les informations, spécifications et paramètres peuvent faire l'objet de modifications sans préavis en fonctions des améliorations techniques. Les spécifications précises sont indiquées sur l'étiquette signalétique.

Le poêle ne peut fonctionner en toute sécurité que s'il est raccordé à un conduit de fumée vérifié/installé par un professionnel et en bon état de fonctionnement. Le système de conduit de fumée doit toujours être installé conformément à la législation locale et/ou aux prescriptions de la compagnie d'assurance et/ou aux instructions du présent manuel, l'exigence la plus stricte prévalant.

Même s'il est installé avec un système de conduit de fumée adéquat et avec une admission d'air frais directement connectée au poêle, le poêle ne doit jamais être considéré comme un système de combustion indépendant de la pièce.

Les illustrations de ce manuel sont fournies uniquement à des fins explicatives et indicatives et peuvent différer du poêle que vous avez acheté.



## 2. CONSIGNES DE SÉCURITÉ:



NOTE! Toutes les images de ce manuel et sur l'emballage ne sont pas contractuelles, elles ont uniquement une fonction d'illustration. Votre appareil peut être différent de celui des illustrations.



Le non respect des instructions comme mentionnées dans ce manuel peut provoquer des situations dangereuses et annule l'application de la garantie.

Installez cet appareil uniquement s'il est conforme aux normes, lois et réglementations locales/nationales. Ce poêle est prévu pour le chauffage de pièces dans des maisons résidentielles et convient uniquement à des situations domestiques normales, en intérieur dans un salon, une cuisine et/ou un garage, à condition qu'ils soient secs. N'installez notamment pas le poêle dans des chambres ou des salles de bain.

Pour que votre appareil soit performant et pour garantir votre sécurité, il est extrêmement important que le poêle soit installé correctement. Pour cela :



- Ce poêle doit être installé par un monteur qualifié partenaire Qlima et/ou certifié Qualibois ou équivalent en chauffage et génie climatique. La garantie est seulement applicable si le poêle est installé par un professionnel Qlima agréé. Les instructions d'utilisation figurant dans ce manuel peuvent varier selon la législation locale





et/ou régionale. Si c'est le cas, la règle la plus contraignante s'applique. Le fabricant et le revendeur déclinent toute responsabilité si l'installation de l'appareil n'est pas en conformité avec les lois et réglementations locales et/ou en cas de ventilation incorrecte et/ou d'utilisation inappropriée de l'appareil.

- Le poêle doit être installé dans une pièce où la conception du bâtiment et l'utilisation de la pièce n'entravent en aucun cas sa sécurité d'utilisation.

Si vous rencontrez des problèmes avec votre poêle ou si vous avez des difficultés avec la compréhension de ce manuel contactez systématiquement votre revendeur.



- La combustion du bois a besoin d'oxygène (donc d'air).
- Veillez à ce que le conduit d'arrivée d'air de combustion puisse toujours aspirer de l'air frais de l'extérieur.

- Ne couvrez jamais les entrées et sorties d'air de l'appareil. Vérifiez fréquemment l'absence de saletés dans la prise d'air.
- Utilisez un équipement adéquat pour transporter le poêle. Le non respect de cette recommandation peut conduire à des blessures corporelles et/ou un endommagement du poêle.
- Ne placez aucun objet et/ou matériaux inflammables à moins de 200 mm des côtés et à moins de 200 mm de l'arrière du poêle et à moins de 800 mm de l'avant de poêle.
- Le poêle n'est pas conçu pour être encastré.



Gardez un espace libre de 200 mm entre l'arrière/les côtés du poêle et les murs.

- La surface du poêle peut être très chaude lorsqu'il est allumé. Ne laissez JAMAIS des enfants seuls dans la pièce avec le poêle. Surveillez les enfants et assurez-vous qu'ils ne jouent pas avec le poêle.
- Ce poêle ne doit pas être utilisé par des enfants, ni par des personnes dont la mobilité, les capacités sensorielles ou mentales sont limitées, ni par des personnes sans expérience ni connaissances de l'appareil, sauf si une personne responsable de leur sécurité leur a confié et expliqué le fonctionnement du poêle. Ne laissez jamais les personnes susmentionnées près de l'emballage sans surveillance. Les matériaux de l'emballage représentent un risque d'étouffement.
- Les enfants de moins de 3 ans doivent être tenus à l'écart à moins d'une surveillance continue.
- Les enfants entre 3 et 8 ans ne peuvent mettre en marche ou arrêter l'appareil qu'à condition que celui-ci ait été placé ou installé dans sa position de fonctionnement normale prévue et qu'ils soient surveillés ou aient reçu les consignes concernant l'utilisation de l'appareil de manière sécurisée et qu'ils comprennent les risques impliqués.
- Les enfants entre 3 et 8 ans ne doivent pas brancher l'appareil, le régler, le nettoyer ou effectuer l'entretien.
- La surface du poêle peut être très chaude lorsqu'il est allumé. Utilisez une protection personnelle calorifuge telle que des



gants de protection résistants à la chaleur lorsque vous utilisez le poêle. Ne jamais nettoyer la vitre quand elle est encore chaude et n'utiliser pour la nettoyer que des produits appropriés.

- Pendant l'installation et l'entretien de la poêle, utilisez toujours les moyens de protection nécessaires, comme des lunettes de sécurité, des gants, etc...
- Soyez prudent lorsque vous remplissez la trémie du poêle avec des granulés alors que le poêle est (encore) chaud. Veillez à ce que le sac de granulés ne puisse pas prendre feu.
- Soyez prudents si vos vêtements sont inflammables, ils peuvent s'enflammer s'ils entrent en contact avec le foyer du poêle.
- N'utilisez jamais de solvants inflammables dans la pièce où le poêle est allumé. Évitez le risque d'incendie en retirant de la pièce tous les solvants inflammables et les matériaux combustibles.
- Le poêle est lourd. Avant son installation, faites vérifier la capacité de charge de votre sol par un expert.
- Utilisez uniquement des granulés de bois de bonne qualité exempts de résidus de colle, de résine ou d'adjuvant. Diamètre 6 mm. Longueur max. 30 mm. Il est recommandé de n'utiliser que des granulés certifiés NF ou DIN+.
- N'utilisez pas d'autres combustibles que les granulés de bois recommandés. Tous les autres combustibles tels que les copeaux de bois avec de la colle et/ou des solvants, les résidus de bois en général, le carton, les combustibles liquides, l'alcool, l'essence,



le gasoil, les déchets ou rebuts, etc. sont interdits. La qualité des granulés de bois a un impact direct sur la performance et la longévité de votre appareil. Soyez également vigilants quant au stockage de vos granulés de façon à éviter soit une humidité excessive, soit une sécheresse excessive.

- L'utilisation de mauvais combustible, de combustible humide ou peint peut provoquer la formation de condensation et/ou de suie dans le conduit de fumée ou dans le foyer du poêle. Ceci réduit les performances du poêle et peut provoquer des situations dangereuses.
- Faites ramoner et nettoyer régulièrement le conduit de fumée en respectant la législation locale ou les prescriptions de votre assurance. En l'absence de législation et/ou prescription d'assurance, veillez à ce que tout le système (y compris le conduit de fumée) soit vérifié et entretenu par un spécialiste qualifié au moins deux fois par an (la première fois au début de la saison de chauffage). Si vous utilisez le poêle de façon intensive, faites nettoyer la totalité du système (y compris le conduit de fumée) plus fréquemment.
- N'utilisez pas le poêle comme barbecue.



Il est interdit de brancher plusieurs appareils sur un même conduit de fumée. Ne brancher qu'un seul poêle par conduit de cheminée.

Ce poêle nécessite également une alimentation électrique. Veuillez lire attentivement les avertissements et remarques suivantes :



- N'utilisez jamais un cordon électrique endommagé.
- Si votre cordon électrique est endommagé, faites-le remplacer par votre fournisseur ou un centre de service/réparation agréé.
- Ne pincez/pliez jamais le cordon électrique.
- Veillez à ce que le cordon électrique ne touche aucune partie chaude du poêle.
- Ne branchez JAMAIS l'appareil avec une rallonge électrique. Si vous ne possédez pas de prise reliée à la terre, faites-en installer une par un électricien agréé.
- Vérifiez le voltage du réseau. Cet appareil est uniquement conçu pour être branché sur des prises reliées à la terre de 230 V / ~50 Hz.



L'appareil DOIT toujours avoir un branchement à la terre. Ne branchez en aucun cas l'appareil si l'alimentation électrique n'est pas reliée à la terre.

- La prise doit toujours être facilement accessible lorsque l'appareil est branché.
- Ne placez pas l'appareil immédiatement sous une prise murale.

Avant de brancher l'appareil, vérifiez les points suivants:

- La puissance du réseau doit correspondre à celle indiquée sur la plaque de l'appareil.
- La prise et la fiche électrique doivent être adaptées à l'appareil.
- La fiche du cordon électrique doit être compatible avec la prise.





En cas de doute, faites vérifier l'installation électrique par un expert agréé.

- Ne couvrez jamais les entrées et sorties d'air de l'appareil.
- N'introduisez jamais d'objets dans les ouvertures de l'appareil.
- Veillez à ce que l'appareil n'entre jamais en contact avec de l'eau. Ne vaporisez pas d'eau sur l'appareil et ne l'immergez pas, sous peine de créer un court-circuit.
- Débranchez toujours l'appareil avant de le nettoyer, de changer un mécanisme ou une pièce.
- Débranchez toujours la prise électrique avant d'effectuer des travaux de maintenance sur le poêle.
- Débranchez toujours l'appareil lorsque vous ne l'utilisez pas.
- Il est interdit d'apporter des modifications à l'appareil. Vous pourriez créer des situations très dangereuses. Les modifications annulent également la garantie.
- Conservez précieusement le manuel d'installation et d'utilisation.
- En cas d'urgence, suivez toujours les indications des pompiers.

### 3. INSTRUCTIONS DE MONTAGE DES ÉLÉMENTS FOURNIS

#### 3.1 MONTAGE DE L'ÉCRAN (S'IL N'EST PAS DÉJÀ INSTALLÉ)



S'applique uniquement aux modèles comportant des panneaux latéraux en majolique. Placez les panneaux latéraux en majolique avant le montage de l'écran.

1. Ôtez la plaque supérieure de la poêle. Celle-ci est simplement posée sur le dessus du poêle.
2. Dévissez les deux vis montées sur l'arrière du poêle (Illustration 1) pour que les deux rainures de la plaque de montage de l'écran s'ajustent entre les vis.



Pour une installation sur le marché Français, voir page 2

3. Poussez les rondelles posées autour des deux vis dévissées, contre la paroi du poêle.
4. Posez la plaque avec l'écran en la glissant avec les rainures entre la tête du boulon et la rondelle (Illustration 2).
5. Visser ensuite les deux vis pour bien fixer la plaque de l'écran (Illustration 3).
6. Vérifiez que le câble plat peut bouger librement derrière la plaque de l'écran
7. Enlevez le matériel de protection autour du câble plat (Illustration 4).
8. Glissez le câble plat dans la goulotte de protection (Illustration 5).

### 3.2 MISE EN PLACE DU DÉTECTEUR DE TEMPÉRATURE AMBIANTE.

Celui-ci se situe à l'arrière du poêle. Déroulez suffisamment le câble du détecteur pour que l'extrémité du détecteur se trouve à 5 cm du sol (Illustration 6). Le détecteur ne doit pas toucher les parties chaudes du poêle.

## 4. CONDITIONS MINIMALES EN MATIÈRE DE CONDUIT DE FUMÉE

Le conduit de fumée sont des éléments très importants de l'installation. Dans ce chapitre, nous parlons des conditions minimales auxquelles le conduit de fumée doivent satisfaire pour garantir un bon fonctionnement du poêle.



Les règlements/dispositions/arrêtés et normes locaux et nationaux doivent toujours être respectés. Si les consignes d'installation fournies dans ce manuel s'écartent de la législation locale/nationale et/ou régionale, c'est la législation que vous devrez appliquer.

Le conduit de fumée doit être conçu pour satisfaire aux conditions suivantes :

1. Evacuer les produits de combustion
2. Assurer le tirage nécessaire au fonctionnement de l'appareil
3. Résister à l'action de la température des produits de combustion et des condensas, ainsi qu'à leur action chimique.
4. Avoir une étanchéité satisfaisante
5. Avoir une stabilité mécanique satisfaisante

Le fabricant et le distributeur rejettent formellement toute responsabilité :

- Si l'installation ne respecte pas la législation nationale/locale.
- Si les conditions minimales de l'installation, indiquées dans ce manuel ne sont pas respectées, en cas d'absence de législation nationale/locale.

### 4.1 CONDITIONS MINIMALES AUXQUELLES UN CONDUIT DE FUMÉE DOIT SATISFAIRE

1. Un seul appareil doit être raccordé au conduit de fumée. Il est interdit de raccorder plusieurs appareils sur le même conduit de fumée. Ne raccordez jamais deux poêles, une hotte, un poêle, un seconde conduit de fumée, etc. sur le même conduit de fumée. Voir Illustration 7.





- Utilisez uniquement des matériaux d'installation approuvés pour installer le conduit de fumée. Le conduit de fumée du poêle à granulés doit être résistante à la chaleur (au moins 450 °C). Pour connaître les consignes en matière de matériaux d'installation pour le conduit de fumée, consultez les règlements, consignes, arrêtés et normes locaux/nationaux.



- Le conduit de fumée et la sortie du conduit de fumée doivent être placées à une distance spécifique de matériaux inflammables. Pour connaître les exigences en matière de matériaux d'installation, consultez les règlements, consignes, arrêtés et normes locaux/nationaux.



- Le poêle doit être raccordé au conduit de fumée dont les caractéristiques (section, longueur..) correspondent aux spécifications indiquées en tableau 1 de ce manuel d'installation. Un conduit de fumée de diamètre supérieur est autorisée, avec un diamètre maximal de 150 mm, à condition de satisfaire au tirage indiqué.



- Avant de poser un clapet réducteur dans le conduit de fumée, consultez les règlements, consignes, arrêtés et normes locaux/nationaux pour savoir si c'est autorisé (A.F.).

- Aucun câblage électrique ne doit être installé dans ou près du conduit de fumée.

- L'installation du conduit de fumée doit être imperméable à la fumée.

- Le conduit de fumée doit être installé verticalement et de manière à ne pas permettre de blocages des fumées de combustion. Si une partie du conduit de fumée est tout de même installée à l'horizontale, la longueur de la partie horizontale ne doit pas dépasser 2 mètres au maximum, et la partie horizontale doit présenter une pente d'au moins 5° dans le sens de l'évacuation des fumées Voir tableau 1

- Pour avoir un aperçu du nombre de coudes et de raccords en té, de la hauteur du conduit de fumée et du diamètre intérieur des tuyaux du conduit de fumée, consultez le tableau 1.

- Nous conseillons de monter un raccord en Té avec une trappe de visite dans sa partie inférieure directement sur le conduit de raccordement du poêle. Si une partie horizontale est montée sur le conduit de raccordement du poêle, montez alors un raccord en Té avec une trappe de visite dans sa partie inférieure. Une éventuelle humidité et des éléments solides peuvent être cueillis dans ce raccord en Té, puis éliminés en ouvrant la trappe de visite. La trappe de visite doit être étanche à la fumée et à l'eau.

- La sortie du conduit de fumée doit être équipée d'une mitre de conduit de fumée approuvée.

- Le conduit de fumée et le poêle doivent être facilement accessibles pour l'inspection et le nettoyage.





13. Le poêle ne doit pas être utilisé pour soutenir le conduit de fumée.
14. Si vous utilisez un conduit de fumée préexistant, faites-le nettoyer par un ramoneur qualifié avant d'installer le poêle. De la suie et des restes de combustion peuvent obstruer de façon plus ou moins importante le passage d'un conduit de fumée existant, ce qui empêchera le poêle de fonctionner correctement. Un amas de suie et d'autres salissures peut s'enflammer et créer des situations dangereuses. Un conduit de fumée existant de plus de 150 mm doit être adapté pour convenir à un poêle à granulés en installant une buse à travers le conduit de fumée existante.



Pour vérifier si un conduit de fumée existante convient à des combustibles solides comme des granulés, faites appel à une société de ramonage.

15. Le tirage du conduit de fumée doit être de 11 Pa (plus ou moins 1 Pa). Ce tirage doit être mesuré lorsque le conduit de fumée est chaude. Un manque de tirage peut conduire à des situations dangereuses car les gaz de combustion peuvent pénétrer dans la pièce.
16. Il est interdit de poser un extracteur de gaz de combustion dans ou sur le conduit de fumée. Le poêle est lui-même équipé d'un tel extracteur. La pose d'un extracteur supplémentaire sur ou dans le conduit peut empêcher le bon fonctionnement du poêle.
17. Un conduit de fumée ou une partie de conduit de fumée montée à l'extérieur doit être réalisée en tube à double paroi. Voir illustration 8. À l'intérieur il est possible d'utiliser un tube à simple paroi.

Illustration 8:

- A. Partie verticale du conduit de fumée
  - B. Arrivée d'air
  - C. Raccord réglable en T
  - D. Tube à simple paroi
  - E. Tube à double paroi
  - F. Partie horizontale du conduit de fumée
18. Regardez l'illustration 9A jusqu'à 9E pour des exemples d'installation d'un poêle à granulés.

Illustration 9A:

- A. Accélérateur de tirage
- B. Support mural
- C. Liaison avec le tuyau de conduit de fumée
- D. Tuyau de poêle double paroi
- E. Traversée de mur double paroi isolée
- F. Raccord en T avec bouchon
- G. Bouchon
- H. Tuyau d'aspiration de l'air de combustion



- I. Tuyau de conduit de fumée simple paroi (peut être exécuté en double paroi)
- J. Tuyau de conduit de fumée double paroi (peut être exécuté en simple paroi)

Illustration 9B:

- A. Accélérateur de tirage
- B. Larmier
- C. Plaque de soutien toiture
- D. Plaque de soutien étage
- E. Anneau de liaison avec le tuyau de conduit de fumée
- F. Tuyau de conduit de fumée double paroi isolée
- G. Plaque de soutien étage
- H. Plaque de séparation incendie
- I. Tuyau de conduit de fumée double paroi (peut être exécuté en simple paroi)
- J. Raccord en Té avec bouchon
- K. Tuyau d'aspiration de l'air de combustion

Afbeelding 9C:

- A. Accélérateur de tirage
- B. Larmier
- C. Plaque de soutien toiture
- D. Plaque de soutien étage
- E. Anneau de liaison avec le tuyau de conduit de fumée
- F. Tuyau de conduit de fumée concentrique
- G. Plaque de soutien étage
- H. Plaque de séparation incendie
- I. Tuyau de conduit de fumée concentrique
- J. Raccord en Té concentrique avec bouchon
- K. Tuyau d'aspiration de l'air de combustion, l'air de combustion est aspiré via le tuyau concentrique.

Illustration 9D:

- A. Accélérateur de tirage
- B. Plaque de réduction du conduit de fumée existante.
- C. Tuyau de conduit de fumée pour réduire le diamètre du conduit de fumée existante.
- D. Raccord
- E. Plaque de séparation incendie
- F. Anneau de liaison avec le tuyau de conduit de fumée
- G. Tuyau de conduit de fumée double paroi isolée (peut être exécuté en simple paroi jusqu'au raccordement du conduit de fumée)
- H. Raccord en Té avec bouchon
- I. Tuyau d'aspiration de l'air de combustion

Illustration 9E:

- A. Traversée de mur double paroi isolée
- B. Accélérateur de tirage horizontal



- C. Rosette
- D. Raccord en Té avec bouchon
- E. Tuyau d'aspiration de l'air de combustion
- F. Tuyau de conduit de fumée simple paroi (peut être exécuté en double paroi)

Informations sur les exigences minimales en matière de mesures du conduit de fumée	Diamètre intérieur du conduit de fumée 80 mm	Diamètre interne du conduit de fumée 100 mm
Longueur minimale du conduit de fumée verticale	2.5 m	2.5 m
Longueur maximale du conduit de fumée verticale	7.0 m	10 m
Longueur de conduit de fumée verticale maximale dans le cas d'un raccord en Té ou un coude	7.0 m	10 m
Longueur de conduit de fumée verticale maximale dans le cas de deux coudes à angle droit (90 °) et un raccord en Té	5.0 m	8.0 m
Nombre maximal d'angles droits (90 °)	3	4
Longueur maximale horizontale	2.0 m	2.0 m
Pente minimale de la partie gaz de combustion horizontale	5°	5°

Tableau 1 : Relevé des dimensions du conduit de fumée.



Dans le cas où un nombre supérieur à 1 coude/1 Té est monté dans le conduit de fumée, il faut baisser la hauteur maximale verticale d'un mètre pour chaque coude/Té supplémentaire monté.

**Exemple :**

Un Té et deux coudes à 90 ° intérieurs vont être montés dans un conduit de fumée d'un diamètre intérieur de 80 mm. Cela signifie que la hauteur du conduit de fumée doit être de 5 mètres maximum, car le tableau indique que la hauteur du conduit de fumée avec un Té ne doit pas dépasser 7 mètres. Deux autres coudes seront montés ; le conduit de fumée doit être baissée de 2 mètres, ce qui signifie 7 mètres - 2 mètres = 5 mètres.

## 5. LE PONT DE RACCORDEMENT DU CONDUIT DE FUMÉE À LA POÊLE.

Le conduit de fumée doit être raccordée au conduit de 80 mm situé à l'arrière du poêle (conduit entouré sur l'illustration 10). Assurez-vous de faire le raccordement de manière à ne permettre aucune fuite de fumée. Pour les exigences en matière de conduit de fumée et les matériaux à utiliser, consultez le chapitre 4.



## 6. RACCORDEMENT DU TUYAU D'ÉVACUATION DE L'AIR DE COMBUSTION



- Vérifiez que le positionnement de l'entrée d'air frais est toujours en totale conformité avec la législation locale !
- Vérifiez que l'entrée d'air frais pour la combustion est recouverte d'une grille (par exemple) afin d'empêcher les animaux d'y pénétrer.

Raccordez un tuyau, ou conduit similaire, de 50 mm à l'arrivée de l'air de combustion qui se trouve à l'arrière du poêle, voir illustration 11. L'autre extrémité de ce tuyau ou conduit similaire, doit aspirer de l'air propre de l'extérieur. Voir illustrations 8 et 9A jusqu'à 9E.



Veillez à ce que le conduit d'arrivée d'air de combustion puisse toujours aspirer de l'air frais de l'extérieur.

## 7. VENTILATION DE LA PIÈCE PENDANT LE FONCTIONNEMENT DU POÊLE



Le poêle ne doit pas être utilisé en cas d'utilisation d'un système d'extraction d'air, d'un chauffage à air chaud ou autres appareils influant sur la pression d'air dans la pièce. Ces appareils doivent être éteints.

Assurez-vous que l'entrée d'air frais dans la pièce est suffisante. 50 m<sup>3</sup> d'air par heure sont nécessaires en sus de la ventilation normale de la pièce.

Les orifices de ventilation doivent être près du sol. Choisissez soigneusement leur emplacement. Les orifices de ventilation ne doivent pas être bloqués (ni à l'intérieur ni à l'extérieur).

Prévoyez une entrée d'air dans la pièce avec une section égale à au moins un quart de la section du carneau d'échappement, avec un minimum de 100 cm<sup>2</sup>.

Si le poêle est placé dans des pièces dotées d'une ventilation mécanique, appliquez les instructions suivantes :

Capacité de ventilation mécanique [m <sup>3</sup> /h]	Section de ventilation requise supplémentaire [cm <sup>2</sup> ]
<50	140
50 – 100	280
101 – 150	420

## 8. PLACEMENT DU POÊLE



N'installez jamais l'unité et n'effectuez jamais de travaux de maintenance sur l'unité lorsqu'elle est branchée sur le secteur. Vérifiez toujours que le poêle est débranché du secteur !



1. Avant la mise en place définitive du poêle, vérifiez si le sol est suffisamment solide pour supporter le poids du poêle. Attention : le poids du poêle est réparti sur quatre pieds réglables. Si nécessaire, renforcez le sol.
2. Réglez la planéité du poêle en vous servant des pieds. Servez-vous d'un niveau. Assurez-vous que la force appliquée sur le sol est la même pour chacun des quatre pieds réglables.
3. Lors de la mise en place du poêle, il faut tenir compte d'un espace libre entre le poêle et le mur ou autres obstacles, comme indiqué en illustration 12. Si les murs ou objets autour du poêle se composent de matériaux inflammables, assurez-vous que la température de ceux-ci ne dépasse jamais 60 °C, même dans la position la plus élevée du brûleur. En cas de doute, installez une plaque de protection réfractaire sur les murs, ou déplacez les objets.
4. Le poêle a été conçu pour une pose libre et ne convient pas à l'encastrement.
5. Assurez-vous que la grille de sortie d'air chaud n'est pas bloquée et pourra souffler librement.
6. Assurez-vous que la grille d'aspiration de l'air de retour n'est pas bloquée.
7. Si le sol se compose d'un matériau inflammable, le poêle doit être posé sur une semelle réfractaire. Cette plaque doit être supérieure au pourtour du poêle, de 40 cm sur le devant et 20 cm sur les côtés et à l'arrière.
8. Installez le poêle de manière à le rendre facile d'accès pour les travaux d'entretien.

## 9. RACCORDEMENT ÉLECTRIQUE

Ce poêle nécessite une alimentation électrique. Lisez attentivement les observations ci-dessous. L'électricité ne doit être branchée qu'à la fin de tous les autres travaux d'installation. Avant le raccordement électrique, lisez également les chapitres 3 et 3.1 du manuel d'utilisation.

1. Vérifiez que le courant électrique correspond à celle indiquée sur la plaque signalétique du poêle.
2. Utilisez uniquement une prise électrique à la terre. Si aucune prise à la terre n'est disponible, il convient d'en faire installer une par un installateur reconnu.
3. Ne branchez jamais le poêle à l'aide d'une rallonge. Si aucune prise à la terre n'est disponible, il convient d'en faire installer une par un installateur reconnu.
4. Assurez-vous que le câble d'alimentation ne touche aucune partie chaude du poêle.
5. Le câble d'alimentation est livré séparément. Une des extrémités doit être branchée au poêle, voir illustration 13.
6. Vérifiez que la fiche mâle du câble d'alimentation s'adapte à la prise de courant.
7. Avant de brancher la fiche dans la prise de courant, vérifiez que la fiche et le câble d'alimentation sont en bon état.
8. Assurez-vous que l'interrupteur, qui se trouve à l'arrière du poêle, est désactivé.
9. Pour pouvoir débrancher le poêle rapidement et facilement en cas d'entretien ou d'urgence, assurez-vous que la fiche est facile d'accès.
10. Ne coincez pas le câble.



Un câble ou prise électrique abîmé doit être remplacé par le fournisseur uniquement, par un réparateur ou un atelier de réparation agréés.



## 9.1 SCHÉMA DE CÂBLAGE

Illustration 14 :

1. Capteur de température ambiante
2. Capteur de température du conduit de fumée
3. Commutateur de pression différentielle du conduit de fumée
4. Thermostat de sécurité
5. Moteur de vis sans fin d'alimentation en granules
6. Écran
7. Nappe de connexion écran
8. Tige d'allumage
9. Ventilateur d'air ambiant
10. Ventilateur d'extraction de la fumée
11. Câble encodeur
12. Circuit imprimé

## 10. PREMIÈRE MISE EN SERVICE

Avant la première mise en service, lisez attentivement le manuel d'utilisation (en particulier le chapitre 3).



## 11. FICHE PRODUIT

Nom du fournisseur ou de la marque		Qlima	Qlima	Qlima
Model		Fiorina 74-2 S-Line	Fiorina 90-2 S-Line	Thelma 74 S-line
Classe d'efficacité énergétique		A+	A+	A+
Type de poêle		à granulés de bois	à granulés de bois	à granulés de bois
Puissance thermique directe (*)	kW	7,8	8,7	7,8
Puissance thermique indirecte		0,0	0,0	0,0
Indice d'efficacité énergétique		126	126	126
Consommation électrique	W	300 / 100	300 / 115	300 / 100
Tension de raccordement	V/Hz	230/~50	230/~50	230/~50
Rendement utile à capacité nominale / capacité réduite (*)	%	90,2 / 91,3	89,5/91,3	90,2 / 91,3
Autres précautions liées au montage, à l'installation ou à la maintenance du chauffage local		Consulter le manuel	Consulter le manuel	Consulter le manuel
Niveau de CO à une capacité nominale d'O <sub>2</sub> de 13 %/capacité réduite (*)	%	0,005/0,015	0,004/0,015	0,005/0,015
Émissions dues au chauffage des locaux à la puissance thermique nominale (13% O <sub>2</sub> )	mg/Nm <sup>3</sup>	12	12	12
Pour des pièces jusqu'à**	m <sup>3</sup>	200	240	200
Diamètre du tuyau d'évacuation	mm	80	80	80
Température de la fumée à capacité nominale/réduite (*)	°C	135/84,4	145,9/84,4	135/84,4
Tirage de cheminée nécessaire	Pa	10	12	10
Avec plusieurs poêles		Peut-être(***)	Peut-être(***)	Peut-être(***)
Utilisable sur conduite de fumée combine		Non	Non	Non
Type de combustible (****)		Ø 6 mm Din+/Önorm+/ EN+	Ø 6 mm Din+/Önorm+/ EN+	Ø 6 mm Din+/Önorm+/ EN+
Longueur nominale / diamètre du carburant	mm	30 / 06	30 / 06	30 / 06
Capacité de la trémie à granulés	kg	13	13	13
Autonomie (min.-max.)	h	7-18	6,5 - 18	7-18
Entrée d'air primaire		Oui	Oui	Oui
Ventilateur de recirculation		Oui	Oui	Oui
Filtre à air		Non	Non	Non
Poids net	kg	81	91	81

(\*) Conformément à la norme EN14785

(\*\*) Valeur indicative, varie par pays/région

(\*\*\*) à déterminer par un installateur professionnel agréé

(\*\*\*\*) Utiliser uniquement le combustible recommandé



Pour une installation sur le marché Français, voir page 2

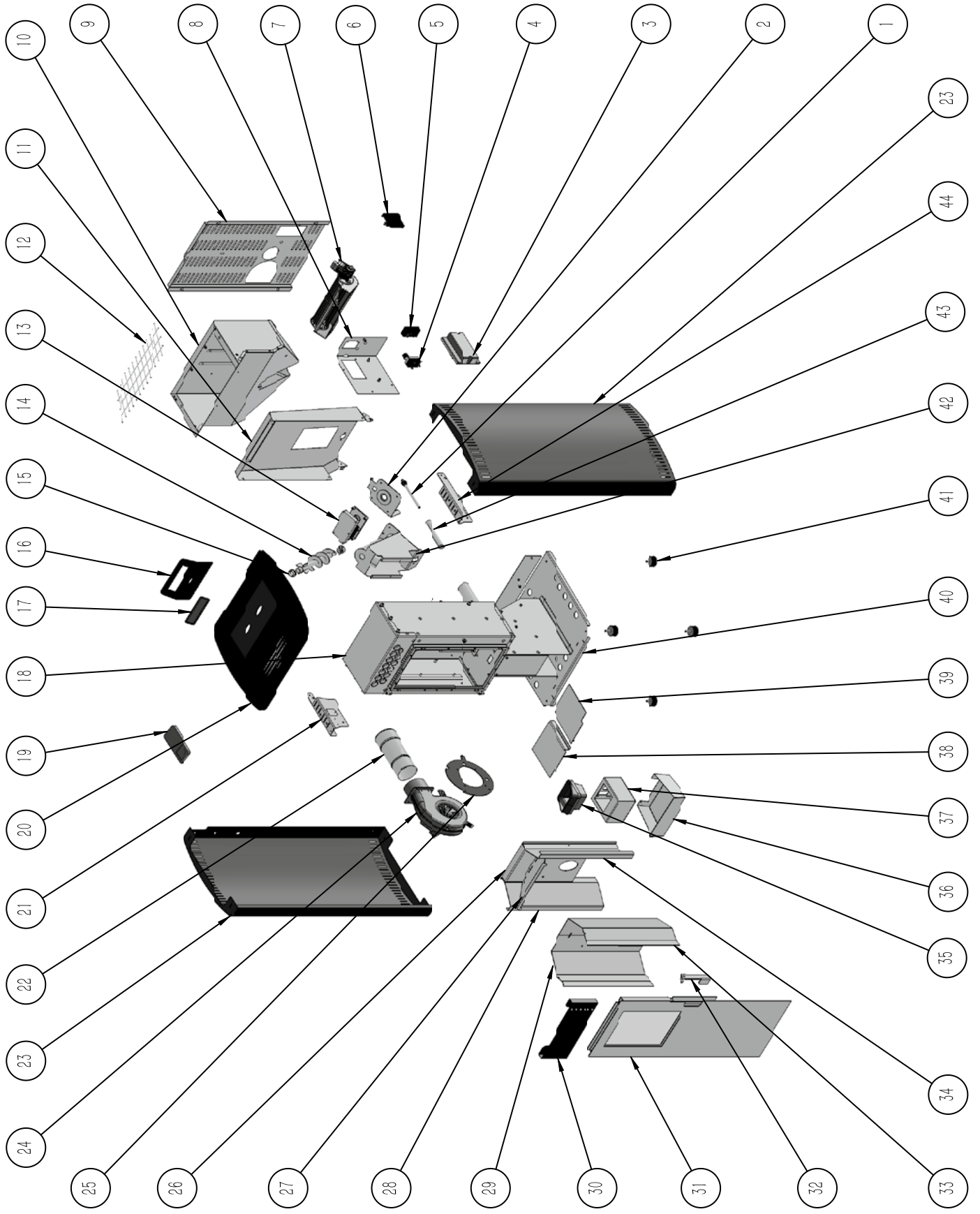



## FIORINA 74-2 - FIORINA 90-2 - SPARE PARTS LIST & PRICES

ITEM	DESCRIPTION	UM	Quantity	FIORINA 74-2	FIORINA 90-2
				Code	Code
1	ELECTRIC HEATER 270W 230V X 6-8KW	NR	1	410010H	410010H
2	AUGER SUPPORT	NR	1	43020800	43020800
3	PCB J042	NR	1	410615	410615
4	THERMOSTAT 100°C LS16025516 2.5A T85	NR	1	410009	410009
5	POWER SUPPLY	NR	1	410011	410011
6	DIFFERENTIAL AIR PRESSURE SWITCH C6065A1002:2 0,6-6MBAR	NR	1	410007	410007
7	TANGENTIAL FAN	NR	1	410004T	410004T
8	MAIN PCB SUPPORT	NR	1	419006	419006
9	REAR PANNEL	NR	1	419005	419005
10	PELLET TANK	NR	1	419700	419700
11	AIR CARTER	NR	1	43020700	43020700
12	GRID TANK	NR	1	410149	410149
13	GEAR MOTOR MEM390 230/50/2RPM	NR	1	410006	410006
14	AUGER	NR	1	410015	410015
15	BUSHING FOR AUGER	NR	2	410065	410065
16	DISPLAY SUPPORT	NR	1	43102000	43102000
17	DISPLAY	NR	1	411301	411301
18	BODY STOVE	NR	1	-	-
19	REMOTE CONTROL	NR	1	411673	411673
20	BLACK TOP COVER	NR	1	43102200	43102200
21	LEFT BRACKET TANK	NR	1	419004	419004
22	STAINLESS STEEL PIPE	NR	1	420112	420112
23	SIDE PANEL (BORDEAUX/GREY)	NR	2	4310700B/G	43105800B/G
24	SMOKE EXTRACTOR PL21CE0180	NR	1	410694	410694
25	SEAL SMOKE EXTRACTOR	NR	1	419900	419900
26	CENTRAL INTERNAL WALL	NR	1	419405	419405
27	FLAME SHIELD	NR	1	419407	419407
28	LEFT INTERNAL WALL	NR	1	419406	419406
29	LEFT ALUMINIZED PLATE	NR	1	419404	419404
30	AIR GRILLE	NR	1	419009	419009
31	DOOR (ASSEMBLED)	NR	1	43106600	43106700
31	GLASS 205X413MM SP.4MM	NR	1	410639	410639
32	HANDLE	NR	1	43102908	43102908
33	RIGHT ALUMINIZED PLATE	NR	1	419403	419403
34	RIGHT INTERNAL WALL	NR	1	419406	419406
35	CAST IRON BRAZIER	NR	1	411688	411688
36	ASH BOX	NR	1	419001	419001
37	BURNER BOX	NR	1	43020900	43020900
38	LEFT INSIDE FUND	NR	1	43020601	43020601
39	RIGHT INSIDE FUND	NR	1	43020602	43020602
40	BASEMENT STOVE	NR	1	-	-
41	ADJUSTABLE FEET	NR	4	410023	410023
42	PELLET FEEDER	NR	1	43020200	43020200
43	ELECTRIC HEATER TUBE	NR	1	419300	419300
44	RIGHT BRACKET TANK	NR	1	419003	419003
Ø	FLAT CABLE FOR DISPLAYER	NR	1	410238	410238
Ø	CABLING	NR	1	411380	411380
Ø	SMOKE SENSOR SONK1000ACCA	NR	1	411307	411307
Ø	ROOM SENSOR STUFA	NR	1	410240	410240
Ø	DOOR SEAL DIAM 14MM	ML	1,4	410020	410020
Ø	GLASS SEAL 15X3MM	ML	1,3	410029	410029
Ø	USER MANUAL	NR	1	001160	001160
Ø	INSTALLATION MANUAL	NR	1	001161	001161

Ø particolare non rappresentato nell'esplosio.

1.

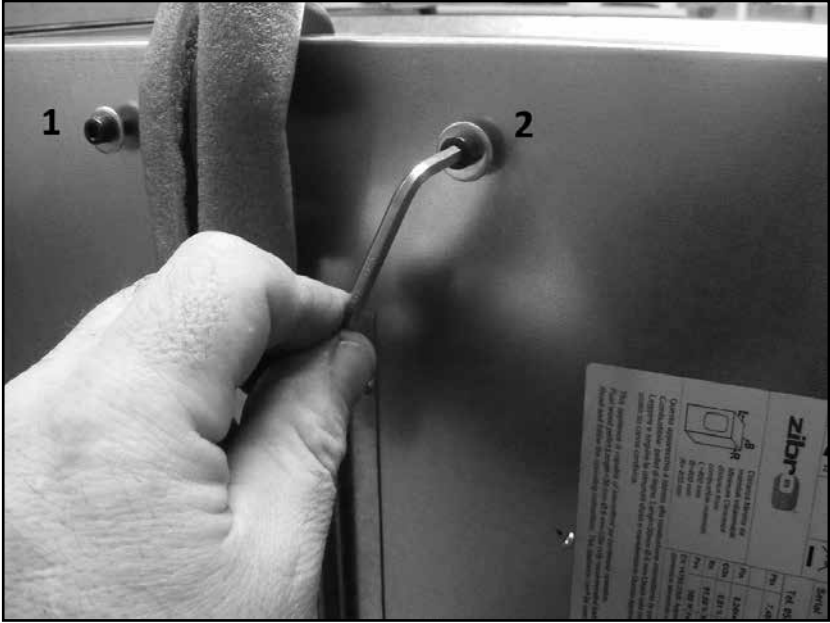

2.

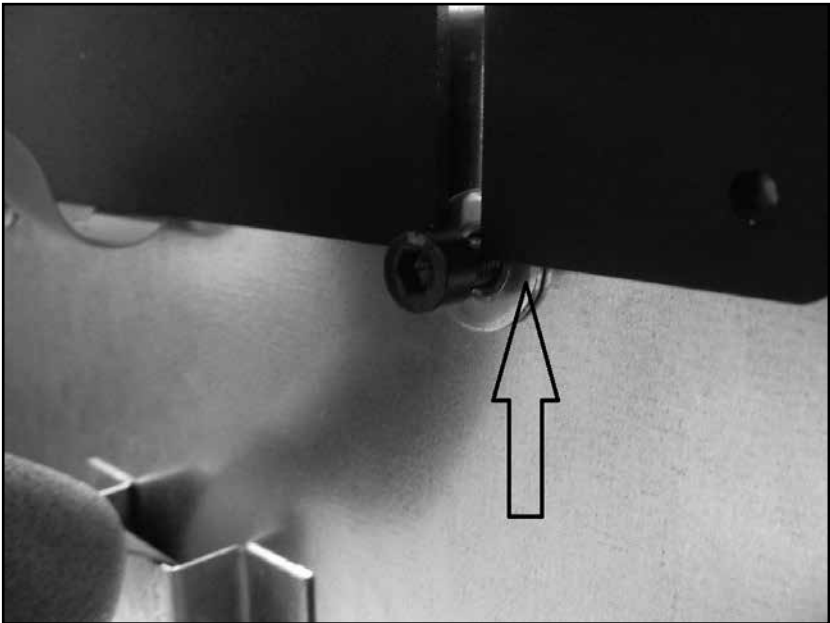

3.



4.

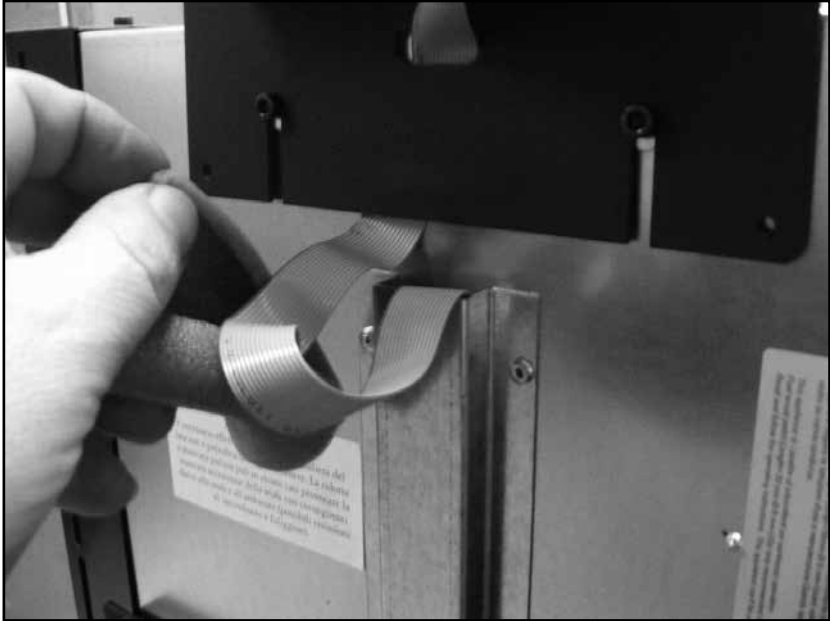

5.

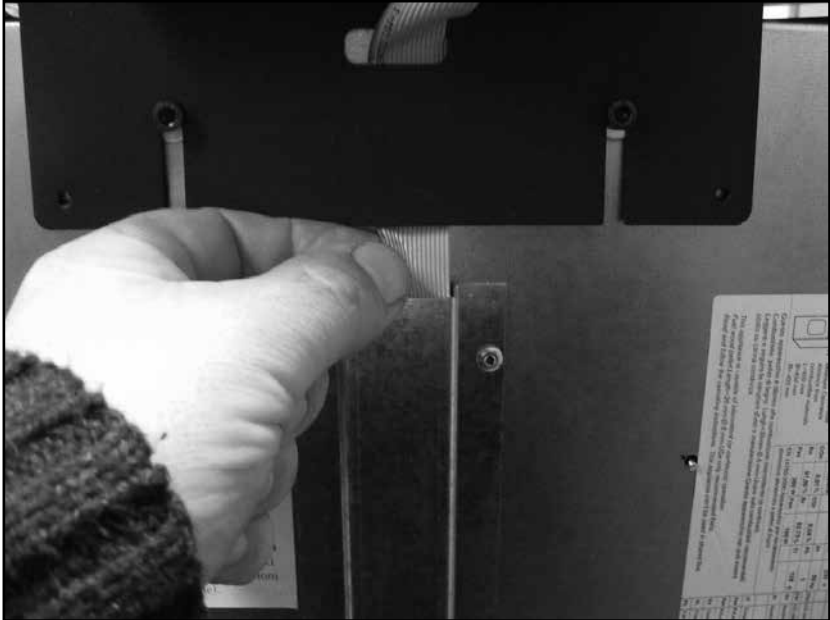

6.

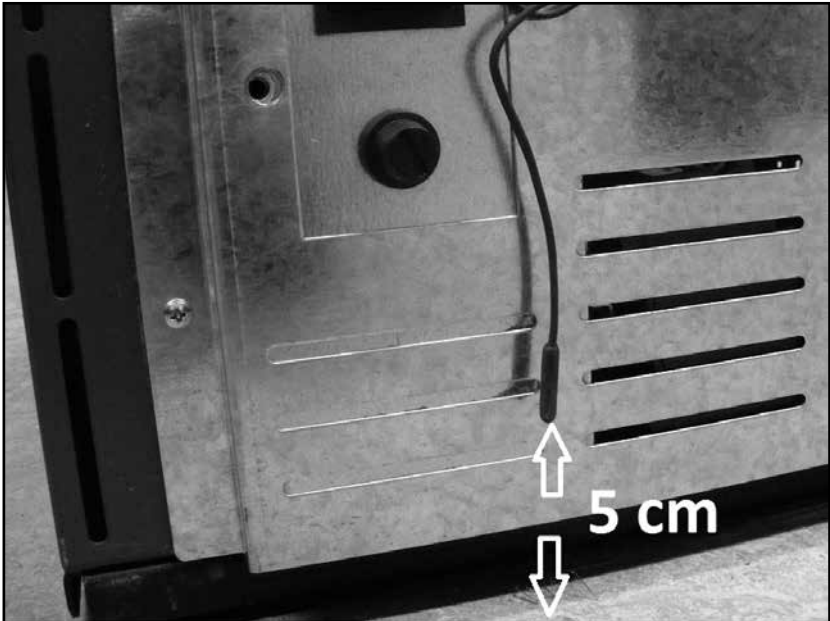

# 7.

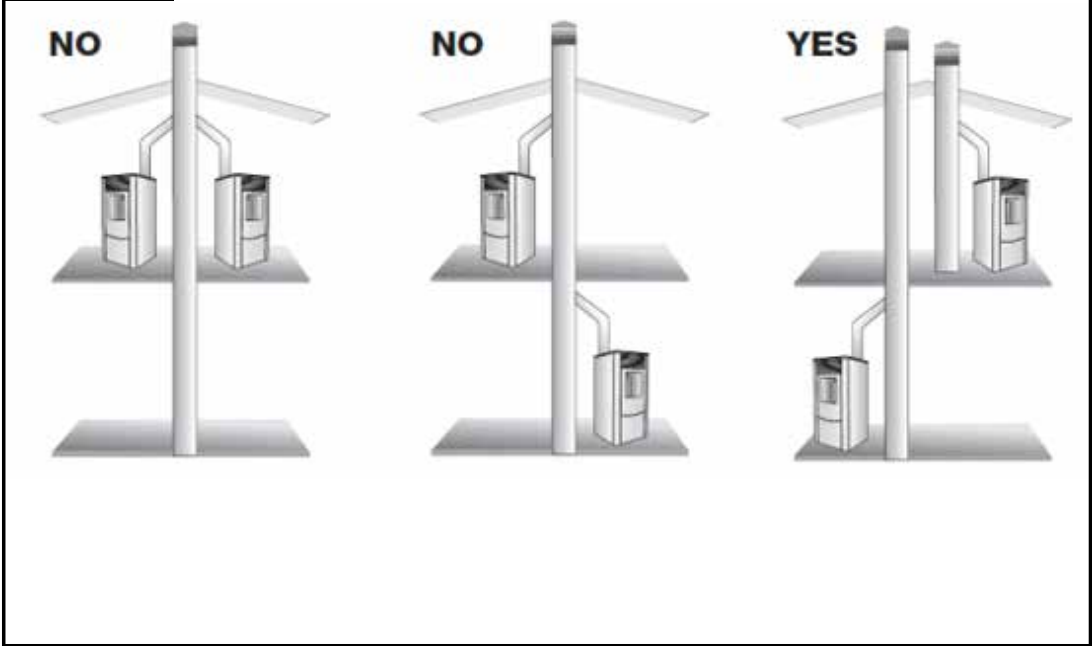

# 8.

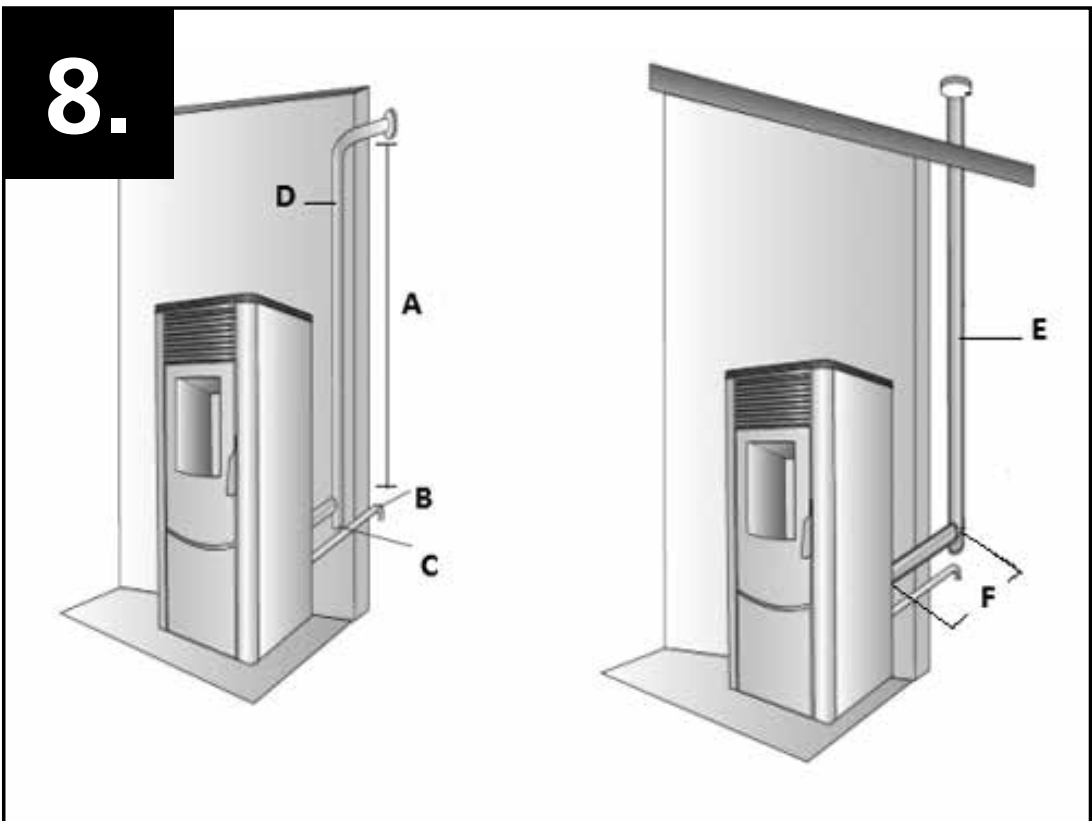

9A.

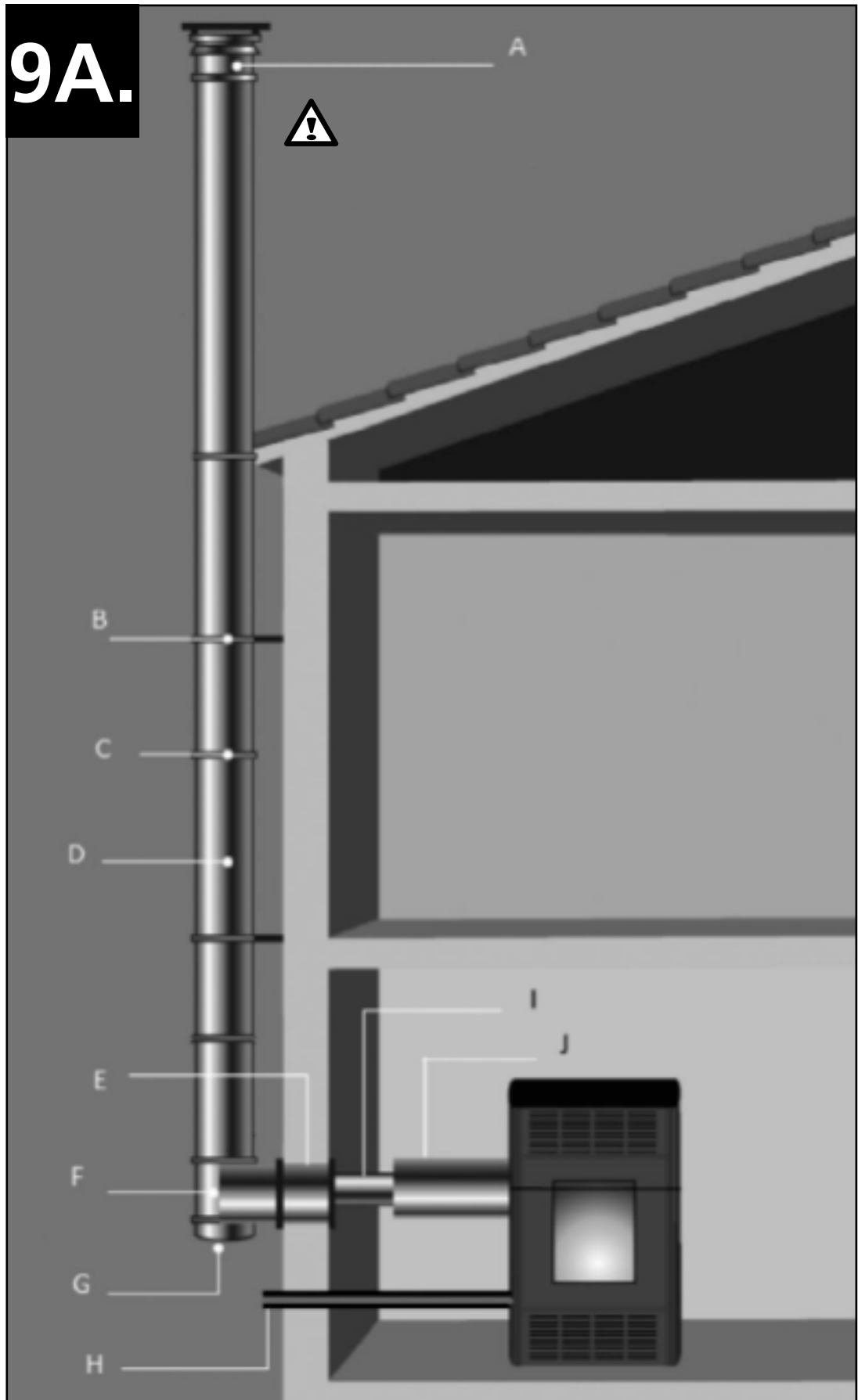

**NL** 40 cm boven het hoogste punt van het dak.



**F** 40 cm au dessus du point le plus du toit

# 9B.

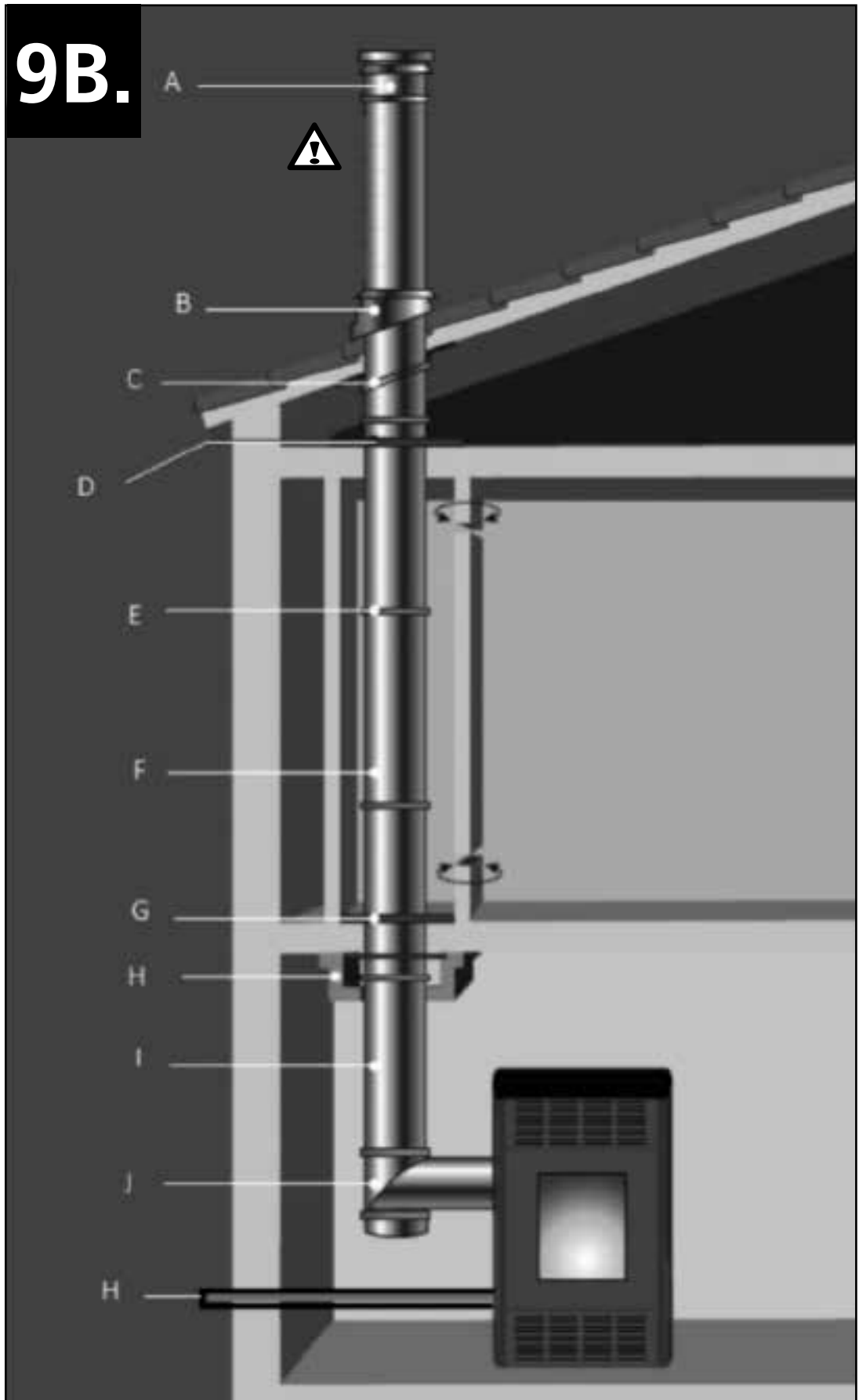

**NL** 40 cm boven het hoogste punt van het dak.



**F** 40 cm au dessus du point le plus du toit

# 9C.

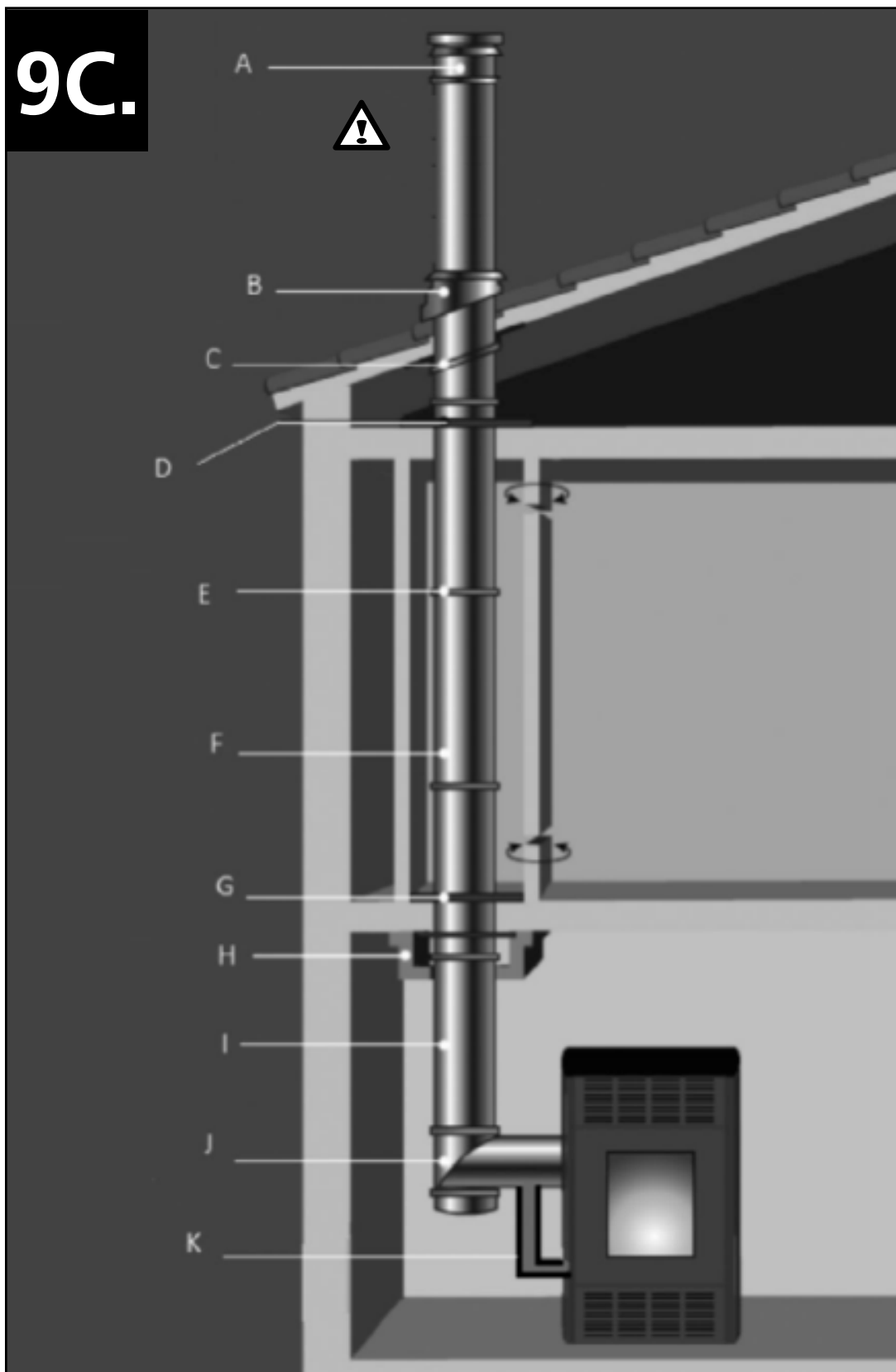

**NL** 40 cm boven het hoogste punt van het dak.



**F** 40 cm au dessus du point le plus du toit

9D.

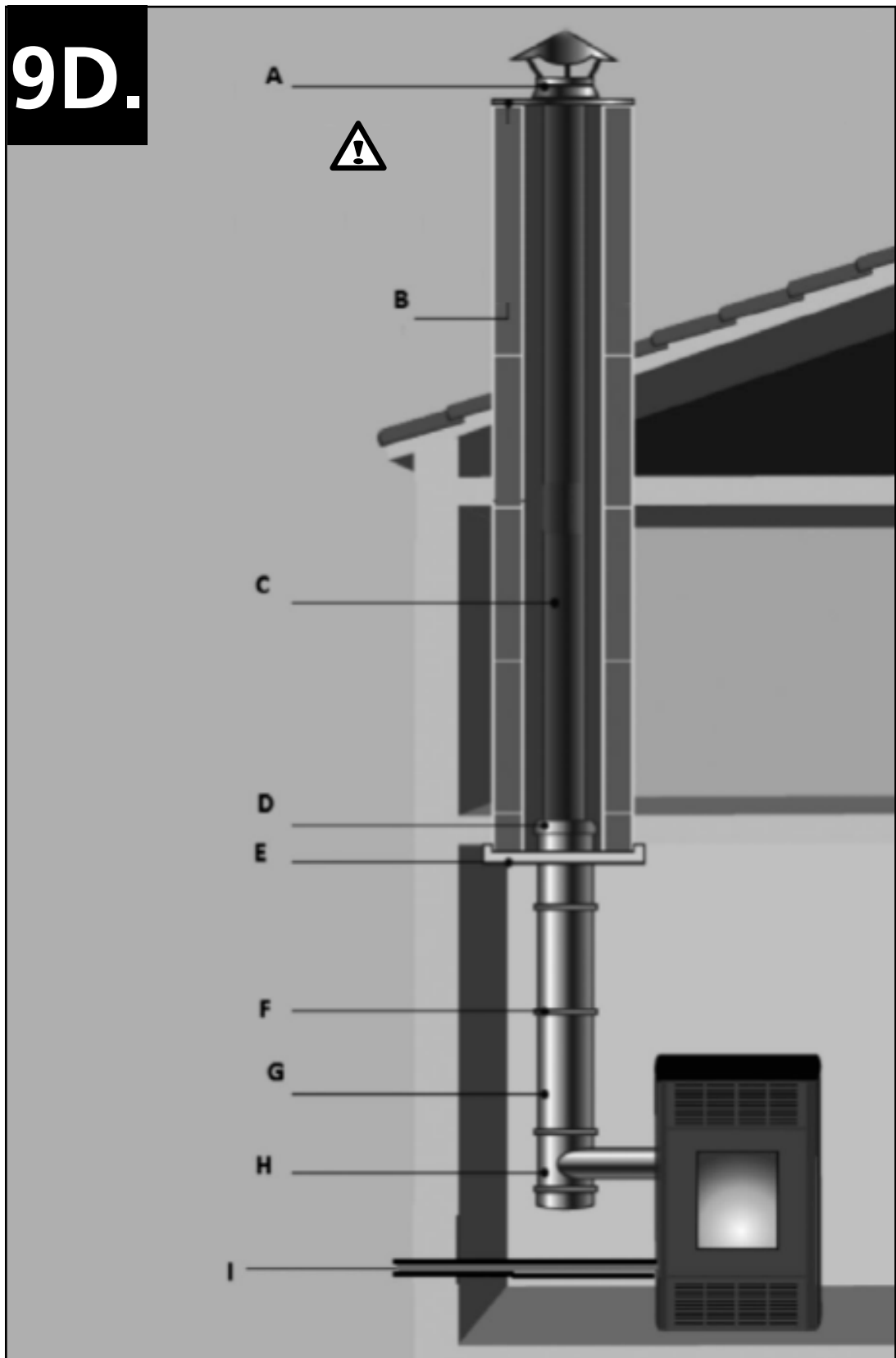

**NL** 40 cm boven het hoogste punt van het dak.



**F** 40 cm au dessus du point le plus du toit



**INSTALLATION HORIZONTALE  
STRICTEMENT INTERDITE EN  
FRANCE.**



**9E.**



L'ÉVACUATION DES GAZ DE COMBUSTION DOIT ÊTRE CONFORME AUX LOIS ET RÉGLEMENTATIONS LOCALES. VEUILLEZ VÉRIFIER AUPRÈS DE VOTRE INSTALLATEUR QUALIFIÉ ET LE FAIRE INSTALLER.

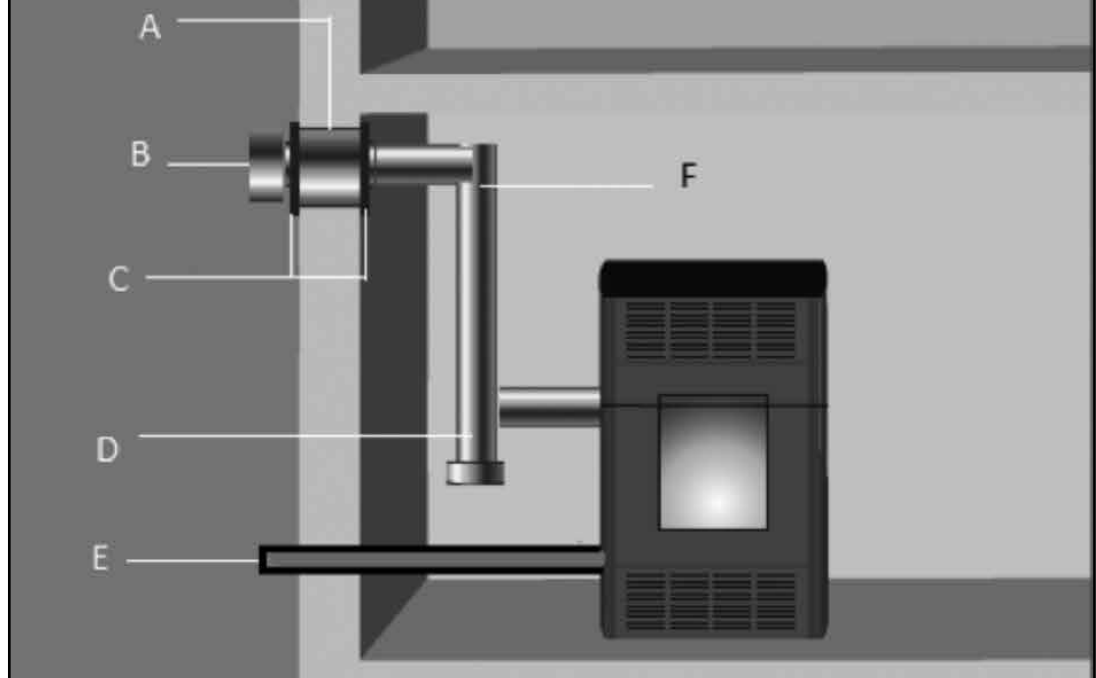

ROOKGAS AFVOER MOET VOLDOEN AAN PLAATSELIJKE WET- EN REGELGEVING. GELIEVE DIT BIJ EN MET UW LOKALE GEKWALIFICEERDE INSTALLATEUR TE CONTROLEREN EN LATEN INSTALLEREN.

**10.**



**11.**



**12.**

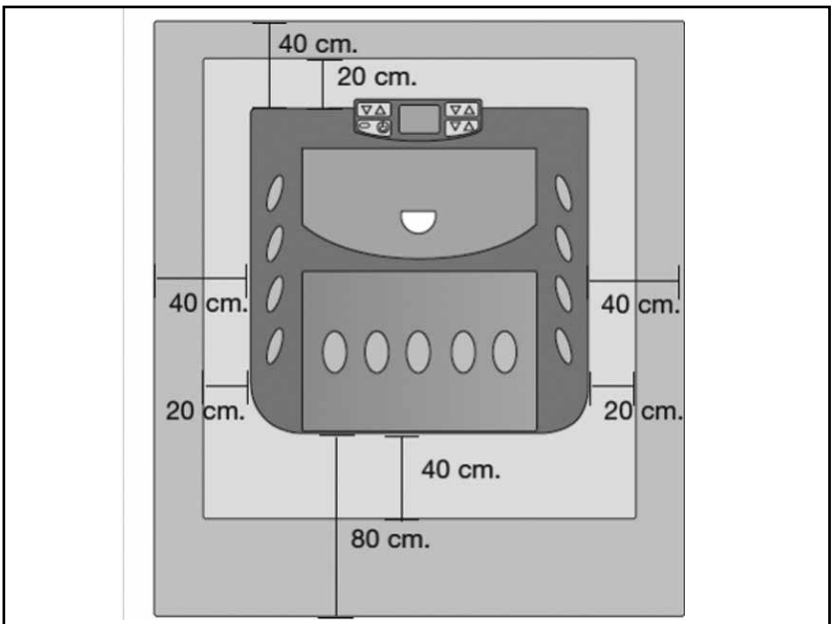

13.



14.

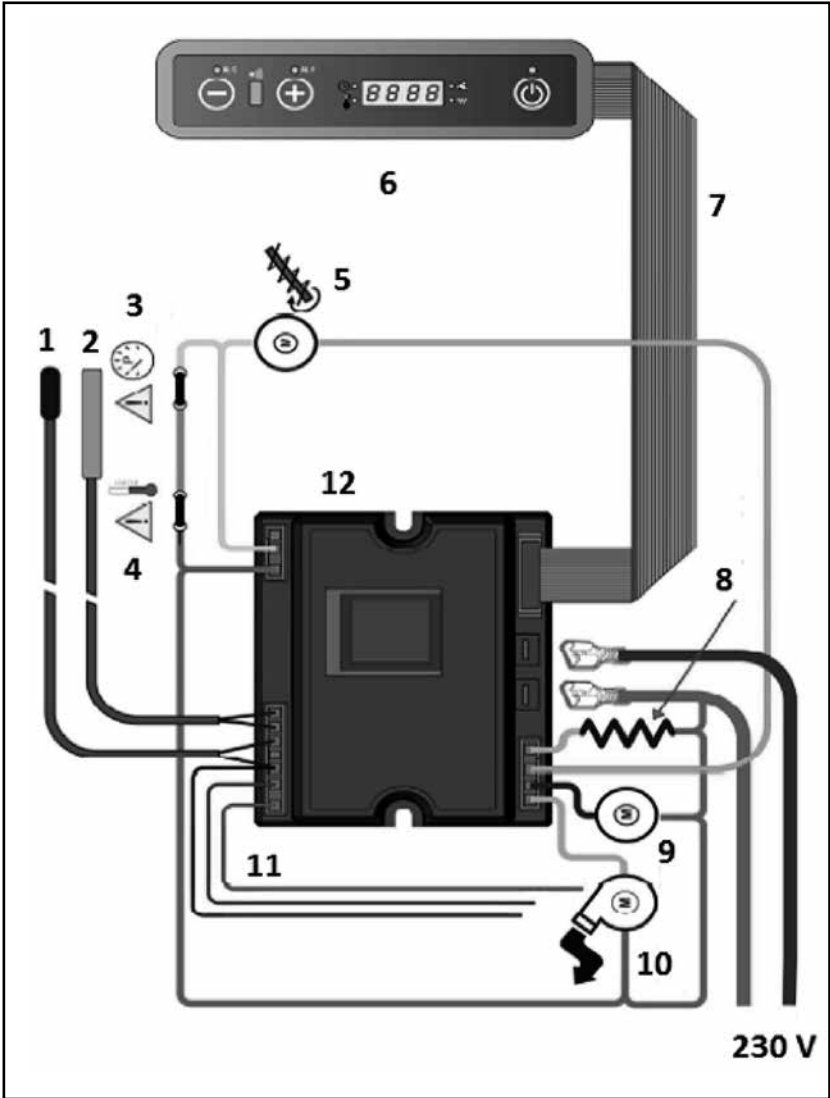



## Distributed in Europe by PVG Holding B.V.

- Ⓛ Benötigen Sie weitere Informationen oder treten Probleme auf, besuchen Sie bitte unsere Website [www.qlima.com](http://www.qlima.com), oder setzen Sie sich mit unserem Kundendienst in Verbindung (T: +31 412 694 694).
- Ⓚ For alle yderligere oplysninger eller ved eventuelle problemer med apparatet henvises til [www.qlima.com](http://www.qlima.com) eller det lokale Kundecenter (T: +45 77 34 33 30).
- Ⓜ Si necesita información o si tiene algún problema, visite nuestra página Web [www.qlima.es](http://www.qlima.es), o póngase en contacto con el servicio cliente (T: +34 916 113 113).
- Ⓧ Si vous souhaitez obtenir des informations supplémentaires ou si vous rencontrez un problème, rendez-vous sur notre site Web ([www.qlima.fr](http://www.qlima.fr) / [www.fr.qlima.be](http://www.fr.qlima.be)) ou contactez notre service client (T : +33 2 32 96 07 47 / +32 (0)3 326 39 39).
- Ⓝ Jos haluat huoltoapua, lisätietoja tai laitteen kanssa tulee ongelmia, tutustu verkkosivustoon osoitteessa [www.qlima.com](http://www.qlima.com) tai kysy neuvoa PVG kuluttajapalvelukeskuksesta (T: +45 77 34 33 30).
- Ⓞ If you need information or if you have a problem, please visit the our website ([www.qlima.com](http://www.qlima.com)) or contact our sales support (T: +31 412 694 694).
- Ⓟ Per informazioni e in caso di problemi, visitate il sito Web [www.qlima.it](http://www.qlima.it) oppure contattate il Centro Assistenza Clienti (T: +39 0571 628 500).
- Ⓠ Hvis du trenger informasjon, eller hvis du har et problem med produktet, kan du gå til nettsidene [www.qlima.com](http://www.qlima.com). Alternativt kan du kontakte med PVG' forbrukertjeneste (T: +45 77 34 33 30).
- Ⓡ Als u informatie nodig hebt of als u een probleem hebt, bezoek dan de onze website ([www.qlima.nl](http://www.qlima.nl) / [www.qlima.be](http://www.qlima.be)) of neem contact op met de afdeling sales support (T: +31 412 694 694 / +32 (0)3 326 39 39).
- Ⓢ Se necessitar de informações ou se tiver problemas, visite o Web site [www.qlima.es](http://www.qlima.es) ou contacte o Centro de Assistência (T: +34 916 113 113).
- Ⓣ W przypadku problemów i w celu uzyskania szczegółowych informacji odwiedź stronę internetową Qlima dostępną pod adresem [www.qlima.com](http://www.qlima.com) lub skontaktuj się z Centrum kontaktów Qlima (T: +48 48 613 00 70).
- Ⓤ Om du behöver service eller information eller har problem med apparaten kan du besöka [www.qlima.com](http://www.qlima.com) eller kontakta Qlima kundtjänst (T: +45 77 34 33 30).
- Ⓥ Če želite dodatne informacije, obiščite spletno mesto podjetja na naslovu [www.qlima.si](http://www.qlima.si) ali pokličite na telefonsko (T: +386 (0)41 674 139).

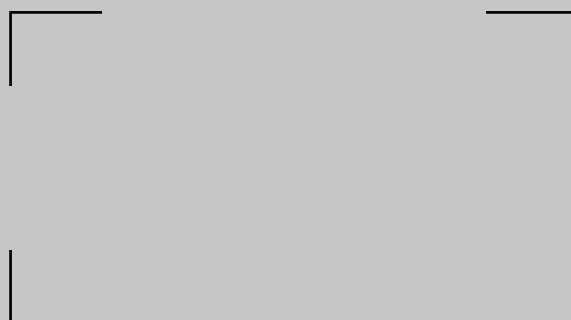

PVG Holding BV – Kanaalstraat 12 C - 5347 KM Oss – the Netherlands  
P.O. Box 96 – 5340 AB Oss – the Netherlands