

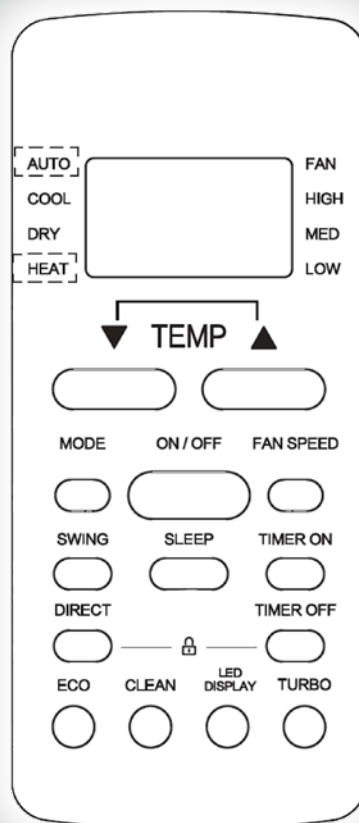

REMOTE CONTROL



guarantee
4
 YEARS

F

MANUEL D'UTILISATION

2

GB

OPERATING MANUAL

14

Merci beaucoup d'avoir acheté notre climatiseur. Veuillez lire attentivement ce manuel avant d'utiliser votre climatiseur. Conservez-le pour référence future.

1. LISEZ LES INSTRUCTIONS AVANT LA PREMIÈRE UTILISATION.

2. EN CAS DE DOUTE, DEMANDEZ CONSEIL À VOTRE DISTRIBUTEUR.

TABLE DES MATIÈRES

A	SPÉCIFICATIONS DE LA TÉLÉCOMMANDE
B.	MANIPULATION DE LA TÉLÉCOMMANDE
C.	BOUTONS ET FONCTIONS
D.	INDICATEURS D'ÉCRAN À DISTANCE
E.	COMMENT UTILISER LES FONCTIONS DE BASE
F.	COMMENT UTILISER LES FONCTIONS AVANCÉES

NOTE IMPORTANTE :

Veillez lire attentivement le présent manuel avant d'utiliser votre nouvelle unité de climatisation. Assurez-vous de garder ce manuel pour une consultation ultérieure.

A SPÉCIFICATIONS DE LA TÉLÉCOMMANDE

Tension nominale	3.0V (Dry batteries R03/LR03x2 (non inclus))
Portée de réception des signaux	8m
Environnement	-5°C~60°C(23°F~140°F)

Guide de démarrage rapide

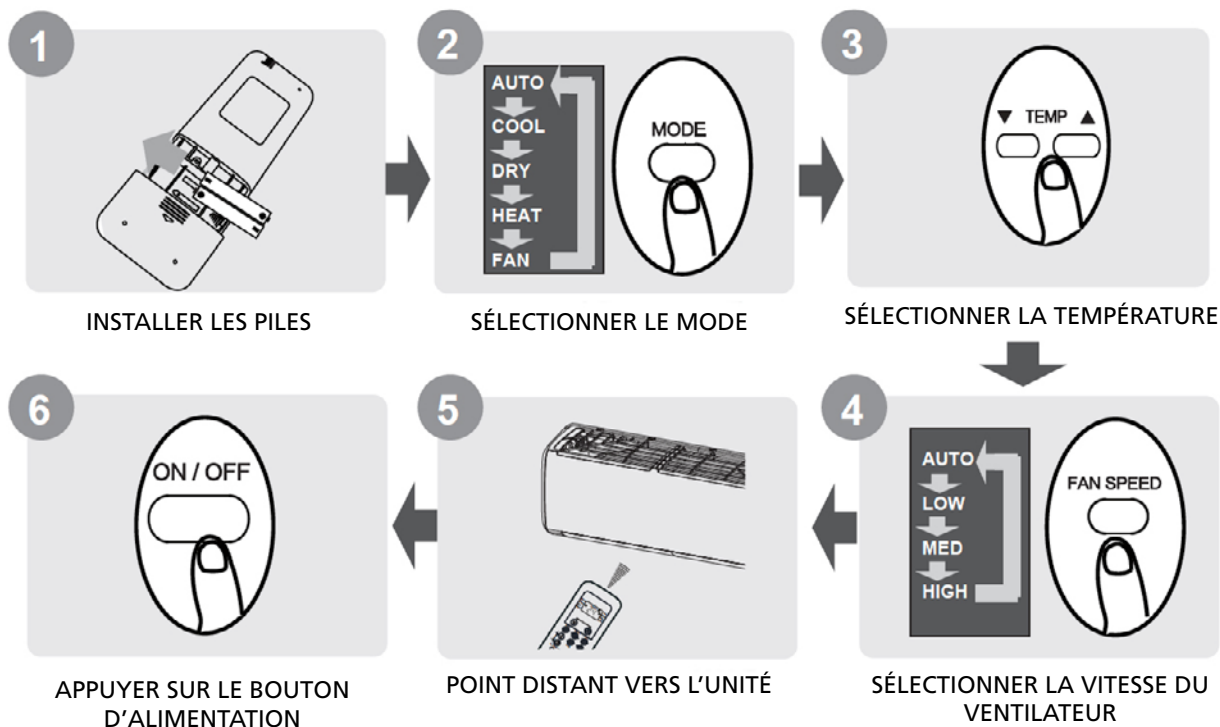

VOUS N'ÊTES PAS SÛR DE COMPRENDRE UNE FONCTION ?

Reportez-vous aux sections Comment utiliser les fonctions de base et Comment utiliser les fonctions avancées de ce manuel pour une description détaillée de l'utilisation de votre climatiseur.



NOTE SPÉCIALE

- La conception des boutons de votre appareil peut différer légèrement de l'exemple illustré.
- Si l'unité intérieure n'a pas de fonction particulière, appuyer sur le bouton de cette fonction sur la télécommande n'aura aucun effet.
- Lorsqu'il existe de grandes différences entre le « Manuel de la télécommande » et le « MANUEL DE L'UTILISATEUR » dans la description de la fonction, la description du « MANUEL DE L'UTILISATEUR » prévaut.

B MANIPULATION DE LA TÉLÉCOMMANDE

INSERTION ET REMPLACEMENT DES PILES

Placer les piles dans la télécommande avant utilisation.

1. Faire glisser le couvercle arrière de la télécommande vers le bas, exposant ainsi le compartiment à piles.
2. Insérer les piles, en faisant attention à faire correspondre les extrémités (+) et (-) des piles avec les symboles à l'intérieur du compartiment à piles.
3. Remettre le couvercle de pile en place.

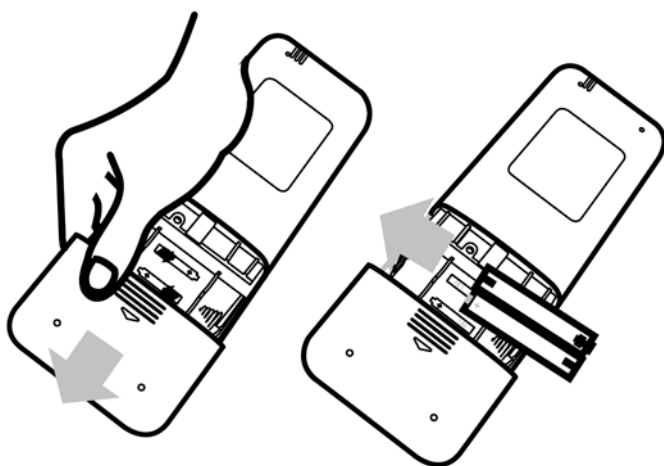

NOTES SUR LES PILES

Pour une performance optimale du produit :

- Ne pas mélanger les piles anciennes et neuves, ou les piles de différents types.
- Ne pas laisser les piles dans la télécommande si vous ne prévoyez pas d'utiliser l'appareil pendant plus de 2 mois.

ÉLIMINATION DES PILES

Ne pas jeter les piles en tant que déchets municipaux non triés. Se référer aux lois locales pour une élimination correcte des piles.

CONSEILS POUR L'UTILISATION DE LA

- La télécommande doit être utilisée à moins de 8 mètres de l'appareil.
- L'appareil émet un bip lorsque le signal à distance est reçu.
- Les rideaux, les autres matériaux et la lumière directe du soleil peuvent interférer avec le récepteur de signal infrarouge.
- Retirer les piles si la télécommande ne sera pas utilisée pendant plus de 2 mois.

PRÉCAUTIONS POUR L'UTILISATION DE LA TÉLÉCOMMANDE

L'appareil pourrait être conforme aux réglementations nationales locales.

- Au Canada, il doit se conformer à la norme CAN NMB-3(B)/NMB-3(B).
- Aux États-Unis, cet appareil est conforme à la partie 15 des Règles de la FCC. Son fonctionnement est soumis aux deux conditions suivantes :
 - (1) Ce dispositif ne doit pas causer d'interférences nocives et
 - (2) doit accepter toute interférence reçue, y compris les interférences qui peuvent provoquer un fonctionnement indésirable.

Cet équipement a été testé et jugé conforme aux limites d'un appareil numérique de classe B, conformément à la partie 15 des Règles de la FCC. Ces limites sont conçues pour fournir une protection raisonnable contre les interférences nuisibles dans une installation résidentielle. Cet équipement génère, utilise et peut émettre de l'énergie radiofréquence et, s'il n'est pas installé et utilisé conformément aux instructions, peut causer des interférences nuisibles aux communications radio.

Toutefois, rien ne garantit qu'il n'y aura pas d'interférence dans une installation particulière. Si cet équipement cause une interférence nuisible à la réception de la radio ou de la télévision, qui peut être déterminé en éteignant et en allumant l'équipement, l'utilisateur est encouragé à essayer de corriger l'interférence en utilisant l'une ou plusieurs des mesures suivantes:

- Réorienter ou déplacer l'antenne réceptrice.
- Accroître la séparation entre l'équipement et le récepteur.
- Brancher l'équipement dans une prise sur un circuit différent de celui auquel est raccordé le récepteur.
- Consulter le distributeur ou un technicien expérimenté en radio/télévision pour obtenir de l'aide.
- Les changements ou modifications non expressément approuvé(e)s par la partie responsable de la conformité pourraient entraîner l'annulation de l'autorisation d'utiliser cet appareil.

C BOUTONS ET FONCTIONS

Avant de commencer à utiliser votre nouveau climatiseur, assurez-vous de vous familiariser avec sa télécommande. Ce qui suit est une brève introduction à la télécommande elle-même. Pour savoir comment faire fonctionner votre climatiseur, reportez-vous à la section Comment utiliser les fonctions de base du présent manuel.

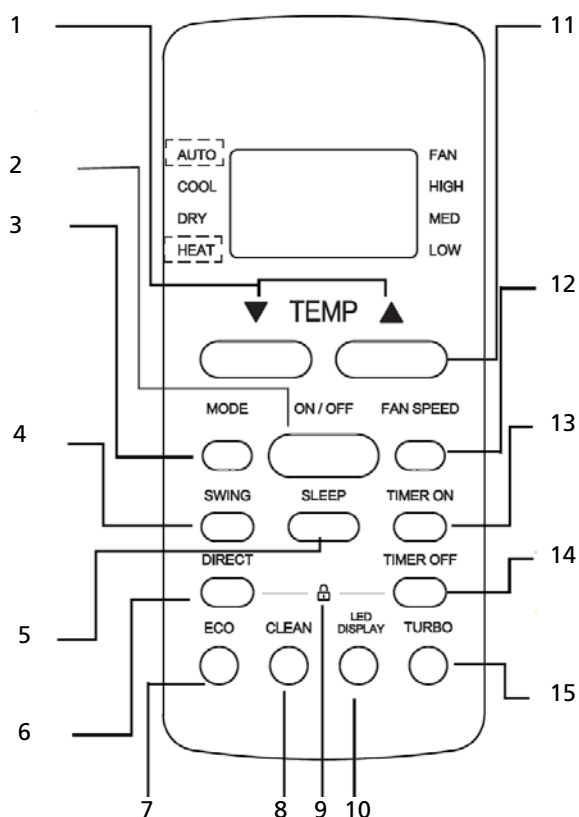

1. **TEMP ▼:** Diminue la température par incréments de 1 °C (1 °F). La température minimale est de 16 °C (60 °F).
2. **ON/OFF (« MARCHE/ARRÊT »):** Allume ou éteint l'appareil.

3. **MODE (« MODE »)**: Fait défiler les modes de fonctionnement comme suit : AUTO -> COOL (« FROID ») -> DRY (« SEC ») -> HEAT (« CHALEUR ») -> FAN (« VENTILATEUR »)
REMARQUE : les modèles de refroidissement seulement n'ont pas les modes AUTO et CHALEUR.
4. **SWING (« BALAYAGE »)**: Démarre et arrête le mouvement de la fente d'aération horizontale. Maintenir ce bouton enfoncé pendant 2 secondes pour lancer la fonction de balayage automatique de la fente d'aération verticale (certaines unités).
5. **SLEEP (« VEILLE »)**: Économise l'énergie pendant les heures de sommeil.
6. **DIRECT (« DIRECTION »)**: Utiliser cette fonction pour régler la direction du flux d'air.
7. **ECO**: Utiliser cette fonction pour passer en mode écoénergétique.
8. **CLEAN (« NETTOYAGE »)**: Utilisé pour démarrer/arrêter la fonction Auto-nettoyage ou Nettoyage actif. (Selon le modèle, consulter le MANUEL D'UTILISATION ET D'INSTALLATION.)
9. **LOCK (« VERROUILLER »)**: Appuyer simultanément sur les boutons DIRECT (« DIRECTION ») et TIMER OFF (« MINUTERIE ÉTEINTE ») pendant 5 secondes pour verrouiller le clavier. Appuyer simultanément sur les deux boutons pendant 2 secondes pour déverrouiller le clavier.
10. **LED DISPLAY (« ÉCRAN LED »)**: Allume et éteint l'écran LED et l'alarme du climatiseur de l'unité intérieure (selon le modèle), ce qui crée un environnement confortable et silencieux.
11. **TEMP ▲**: Augmente la température par incréments de 1 °C (1 °F). La température maximale est de 30 °C (86 °F).
REMARQUE: Appuyer simultanément sur les boutons ▲ et ▼ pendant 3 secondes pour alterner l'affichage de la température entre les degrés °C et °F.
12. **FAN SPEED (« VITESSE DE VENTILATION »)**: Sélectionne les vitesses du ventilateur dans l'ordre suivant : AUTO -> LOW (« BASSE ») -> MED (« MOY ») -> HIGH (« ÉLEVÉE »)
13. **HIGH (« ÉLEVÉE »)**: Règle la minuterie pour allumer l'appareil (voir la section Comment utiliser les fonctions de base pour obtenir des instructions).
14. **TIMER OFF (« MINUTERIE ÉTEINTE »)**: Règle la minuterie pour éteindre l'appareil (voir la section Comment utiliser les fonctions de base pour obtenir des instructions).
15. **TURBO**: Permet à l'appareil d'atteindre la température prédéfinie le plus rapidement possible.

D INDICATEURS D'ÉCRAN À DISTANCE

Les informations sont affichées lorsque la télécommande est mise sous tension.

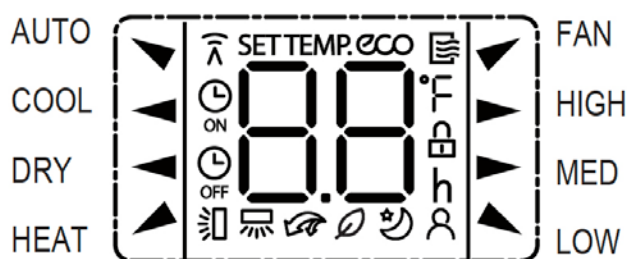

Affichage du mode:



Affiché lorsque les données sont transmises.



Affiché lorsque la télécommande est allumée.



Affiché lorsque MINUTERIE ALLUMÉE est réglée.











Affiché lorsque MINUTERIE ÉTEINTE est réglée.





Indique la température définie ou la température ambiante, ou bien le temps sous le réglage

MINUTERIE.

-  Affiché lorsque la fonction ECO est activée (certaines unités).
-  Indiqué lorsque tous les paramètres actuels sont verrouillés.
-  Affiché lorsque la fonction Me suivre est activée (certaines unités).
-  Affiché lorsque la fonction VEILLE est activée.
-  Affiché lorsque la fonction FRAIS est activée (certaines unités).
-  Affiché lorsque la fonction TURBO est activée.
-  Écran de balayage automatique de la fente d'aération horizontale (certaines unités).
-  Écran de balayage automatique de la fente d'aération verticale (certaines unités).

Indication de la vitesse de ventilation:

-  HIGH Vitesse élevée
-  MED Vitesse moyenne
-  LOW Vitesse faible
- Écran NO Vitesse de ventilation automatique

Remarque : Tous les indicateurs présentés dans la figure sont présentés de façon claire. Mais pendant le fonctionnement, seuls les signes de fonction relatifs sont affichés dans la fenêtre d'affichage.

E COMMENT UTILISER LES FONCTIONS DE BASE

Fonctionnement de base

ATTENTION ! Avant d'utiliser l'appareil, s'assurer qu'il est branché et qu'il est sous tension.

TEMPÉRATURE DE RÉGLAGE

La plage de température de fonctionnement des unités est de 16-30 °C (60-86 °F)/20-28 °C (68-82 °F). Vous pouvez augmenter ou diminuer la température réglée par incréments de 1 °C (1 °F).

MODE AUTO

En mode AUTO, l'appareil sélectionne automatiquement la fonction COOL (« FROID »), FAN (« VENTILATEUR ») ou HEAT (« CHALEUR ») selon la température définie.

1. Appuyer sur le bouton MODE pour sélectionner AUTO.
2. Régler la température désirée à l'aide du bouton TEMP ▲ ou TEMP ▼.
3. Appuyer sur le bouton ON/OFF (« MARCHÉ/ARRÊT ») pour démarrer l'appareil.

REMARQUE : la fonction FAN SPEED (« VITESSE DE VENTILATION ») ne peut pas être définie en mode AUTO.

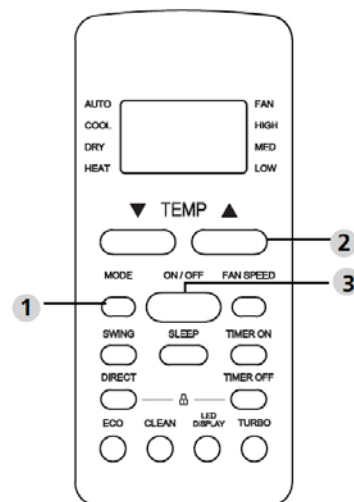

MODE COOL (« FROID »)

1. Appuyer sur le bouton MODE pour sélectionner le

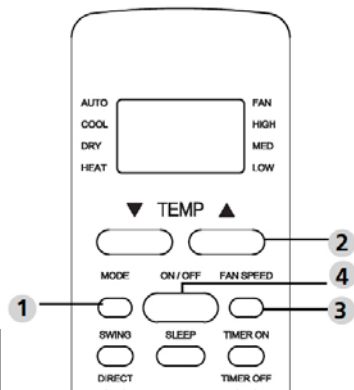

mode COOL (« FROID »).

2. Régler la température désirée à l'aide du bouton TEMP ▲ ou TEMP ▼.
3. Appuyer sur le bouton FAN (« VENTILATEUR ») pour sélectionner la vitesse de ventilation : AUTO, LOW (« BASSE »), MED (« MOY ») ou HIGH (« ÉLEVÉE »)
4. Appuyer sur le bouton ON/OFF (« MARCHE/ARRÊT ») pour démarrer l'appareil

MODE DRY (« SEC ») (DÉSHUMIDIFICATION)

1. Appuyer sur le bouton MODE pour sélectionner DRY (« SEC »).
2. Régler la température désirée à l'aide du bouton TEMP ▲ ou TEMP ▼.
3. Appuyer sur le bouton ON/OFF (« MARCHE/ARRÊT ») pour démarrer l'appareil

REMARQUE : la VITESSE DE VENTILATION ne peut pas être modifiée en mode SEC.

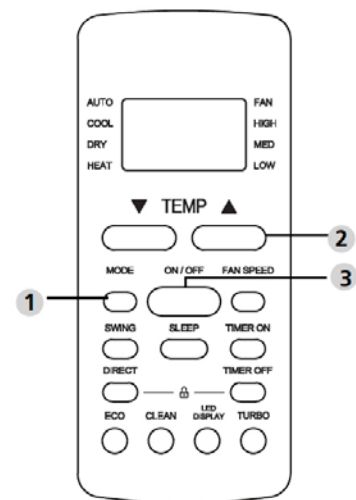

MODE FAN (« VENTILATEUR »)

1. Appuyer sur le bouton MODE pour sélectionner le mode FAN (« VENTILATEUR »).
2. Appuyer sur le bouton FAN (« VENTILATEUR ») pour sélectionner la vitesse de ventilation : AUTO, LOW (« BASSE »), MED (« MOY ») ou HIGH (« ÉLEVÉE »)
3. Appuyer sur le bouton ON/OFF (« MARCHE/ARRÊT ») pour démarrer l'appareil.

REMARQUE : vous ne pouvez pas régler la température en mode VENTILATEUR. En conséquence, l'écran LCD de votre télécommande n'affichera pas la température.

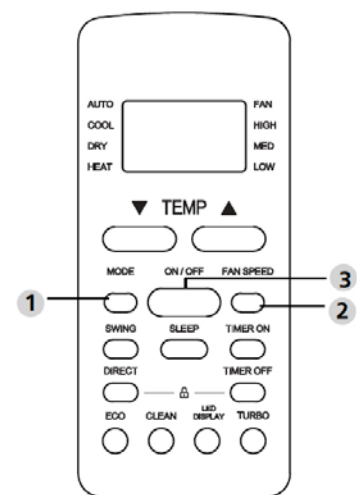

Mode HEAT (« CHALEUR »)

1. Appuyer sur le bouton MODE pour sélectionner

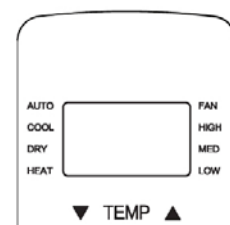

le mode HEAT (« CHALEUR »).

2. Régler la température désirée à l'aide du bouton TEMP ▲ ou TEMP ▼.
3. Appuyer sur le bouton FAN (« VENTILATEUR ») pour sélectionner la vitesse de ventilation : AUTO, LOW (« BASSE »), MED (« MOY ») ou HIGH (« ÉLEVÉE »)
4. Appuyer sur le bouton ON/OFF (« MARCHE/ARRÊT ») pour démarrer l'appareil.

REMARQUE : lorsque la température extérieure baisse, la performance de la fonction CHALEUR de votre appareil peut être affectée. Dans de tels cas, nous recommandons d'utiliser ce climatiseur conjointement avec d'autres appareils de chauffage.

RÉGLAGE DE LA MINUTERIE

MINUTERIE ALLUMÉE/ÉTEINTE - Définir la durée après laquelle l'appareil s'allumera/s'éteindra automatiquement.

RÉGLAGE MINUTERIE ALLUMÉE

1. Appuyer sur le bouton TIMER ON (« MINUTERIE ALLUMÉE ») pour lancer la séquence de temps de MARCHE.
2. Appuyer sur le bouton Temp. haute ou basse plusieurs fois pour définir l'heure souhaitée pour allumer l'appareil.
3. Pointer la télécommande vers l'appareil et attendre 1 seconde ; la MINUTERIE ALLUMÉE sera activée.

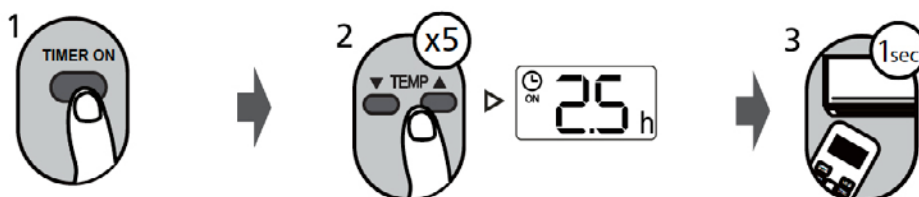

Réglage MINUTERIE ÉTEINTE

1. Appuyer sur le bouton TIMER OFF (« MINUTERIE ÉTEINTE ») pour lancer la séquence de temps d'ARRÊT.
2. Appuyer sur le bouton Temp. haute ou basse plusieurs fois pour définir l'heure souhaitée pour éteindre l'appareil.
3. Pointer la télécommande vers l'appareil et attendre 1 seconde ; la MINUTERIE ÉTEINTE sera activée.

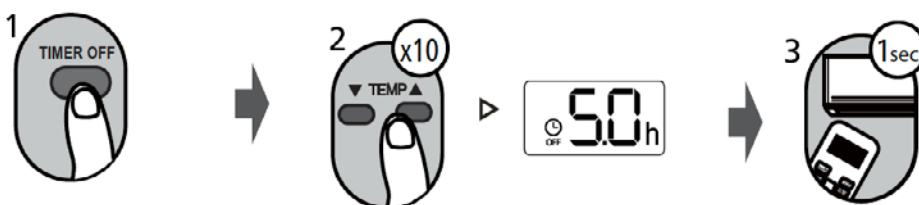

REMARQUE :

1. Lors du réglage de la MINUTERIE ALLUMÉE ou MINUTERIE ÉTEINTE, le temps augmente par incréments de 30 minutes à chaque pression, jusqu'à 10 heures. Après 10 heures et jusqu'à 24, il augmentera par tranches d'une heure. (Par exemple, appuyer 5 fois pour obtenir 2,5h, et appuyer 10 fois pour obtenir 5h.) La minuterie reviendra à 0,0 après 24.
2. Annuler l'une ou l'autre fonction en réglant sa minuterie sur 0,0h.

Réglage MINUTERIE ALLUMÉE ET ÉTEINTE (exemple)

Gardez à l'esprit que les périodes que vous définissez pour les deux fonctions se rapportent à des heures après l'heure actuelle.

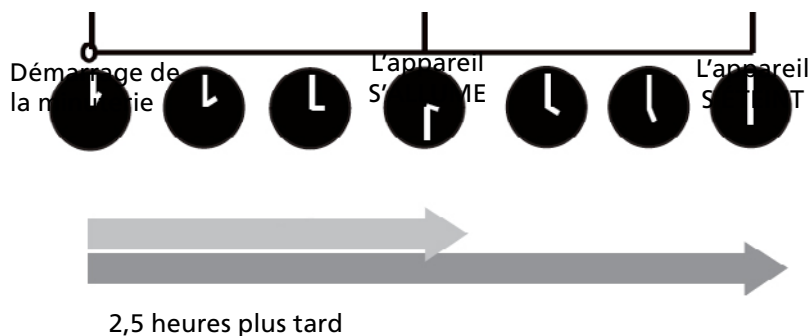
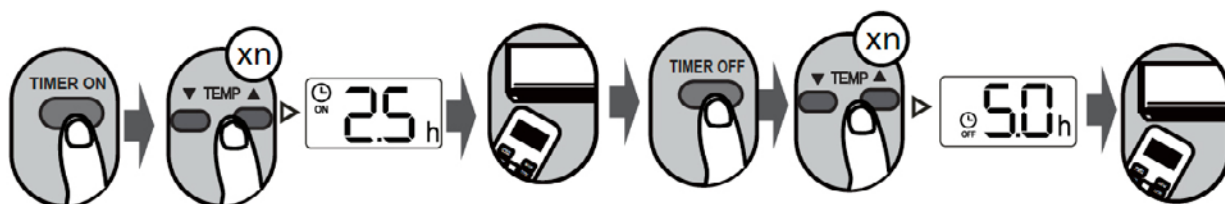

Exemple : si la minuterie actuelle est à 13 h, pour régler la minuterie comme indiqué ci-dessus, l'appareil s'allume 2,5 heures plus tard (15 h 30) et s'éteint à 18 h.

F COMMENT UTILISER LES FONCTIONS AVANCÉES

Fonction Swing (« Balayage »)

Appuyer sur le bouton Swing (« Balayage »).

La fente d'aération horizontale pivotera automatiquement vers le haut et vers le bas lorsque vous appuyez sur le bouton Swing (« Balayage »). Appuyer à nouveau pour l'arrêter.

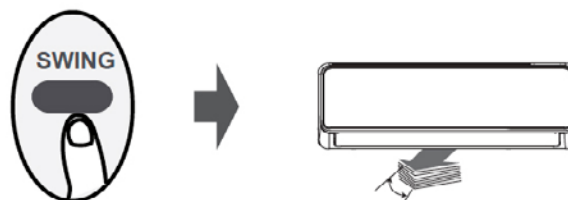

En maintenant ce bouton enfoncé pendant plus de 2 secondes, la fonction de balayage de la fente d'aération verticale est activée. (Dépendant du modèle)

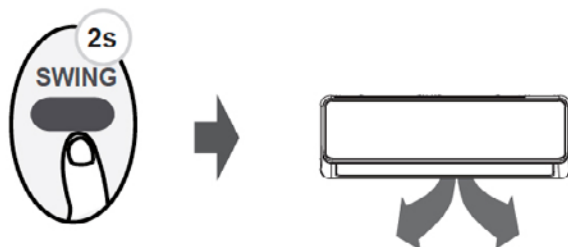

Airflow direction (« Direction du flux d'air »)

Chaque fois que vous appuyez sur le bouton, il ajuste la fente d'aération de 6°. Appuyer sur le bouton jusqu'à ce que la direction de votre choix soit atteinte.

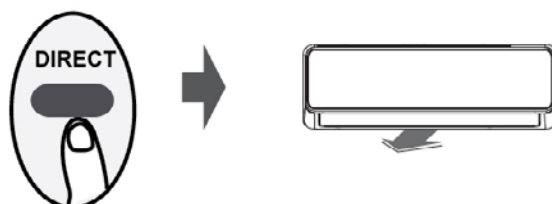

LED DISPLAY (« ÉCRAN LED »)

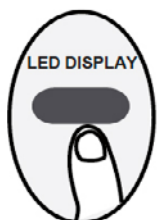

Appuyer sur ce bouton pour allumer et éteindre l'écran de l'unité intérieure.

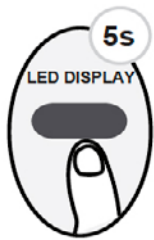

Si vous appuyez sur ce bouton pendant plus de 5 secondes, l'unité intérieure affiche la température réelle de la pièce. Appuyer à nouveau pendant plus de 5 secondes pour revenir en arrière et afficher la température de réglage.

Fonction ECO (certaines unités)



Appuyer sur ce bouton en mode COOL (« FROID ») pour passer en mode écoénergétique.

Remarque : cette fonction est uniquement disponible en mode COOL (« FROID »).

En mode refroidissement, en appuyant sur ce bouton, la télécommande ajuste automatiquement la température à 24 °C/75 °F, et la vitesse de ventilation en mode Auto économise l'énergie (uniquement lorsque la température réglée est inférieure à 24 °C/75 °F). Si la température réglée est supérieure à 24 °C/75 °F, appuyer sur le bouton ECO, la vitesse de ventilation passera à Auto et la température réglée restera inchangée.

REMARQUE :

appuyer sur le bouton ECO, modifier le mode ou régler la température à moins de 24 °C/75 °F arrêtera la fonction ECO.

En mode ECO, la température réglée doit être de 24 °C/75 °F ou plus. Cela peut entraîner un refroidissement insuffisant. Si vous vous sentez mal à l'aise, appuyer à nouveau sur le bouton ECO pour l'arrêter.

Fonction SHORTCUT (« RACCOURCI ») (certaines unités)



Permet de restaurer les paramètres actuels ou de récupérer les paramètres précédents.

Appuyer sur ce bouton lorsque la télécommande est activée ; le système revient automatiquement aux réglages précédents, y compris le mode de fonctionnement, le réglage de la température, le niveau de vitesse du ventilateur et la fonction de veille (si elle est activée).

Si la pression est supérieure à 2 secondes, le système restaure automatiquement les paramètres de fonctionnement actuels, y compris le mode de fonctionnement, le réglage de la température, le niveau de vitesse du ventilateur et la fonction de veille (si elle est activée).

Fonction SLEEP (« VEILLE »)



La fonction SLEEP (« VEILLE ») est utilisée pour diminuer la consommation d'énergie pendant le sommeil (et n'a pas besoin des mêmes réglages de température pour rester confortable). Cette fonction ne peut être activée que par télécommande.

La fonction de veille n'est pas disponible en mode Ventilateur ou Sec. Veuillez consulter le MANUEL D'UTILISATION pour plus de détails.

Fonction Silence (« Silencieux »)



Continuer à appuyer sur le bouton Ventilateur pendant plus de 2 secondes pour activer/désactiver la fonction Silencieux (certaines unités).

En raison du fonctionnement à basse fréquence du compresseur, la capacité de refroidissement et de chauffage peut être insuffisante. Appuyer sur le bouton ON/OFF (« MARCHÉ/ARRÊT »), Mode, Sleep (« Veille »), Turbo ou Clean (« Nettoyage ») pendant le fonctionnement annulera la fonction Silence (« Silencieux »).

Fonction FP

Appuyer sur ce bouton 2 fois pendant une seconde en mode HEAT (« CHALEUR ») et régler la température sur 16 °C/60 °F ou 20 °C/68 °F (certaines unités).



L'appareil fonctionnera à une vitesse de ventilation élevée (pendant que le compresseur est en marche) et la température sera réglée automatiquement à 8 °C/46 °F.

Remarque : cette fonction est réservée au climatiseur à pompe à chaleur.

Appuyer sur ce bouton 2 fois pendant une seconde en mode HEAT (« CHALEUR ») et régler la température sur 16 °C/60 °F ou 20 °C/68 °F (pour le modèle RG51A10(2)/E) pour activer la fonction FP. Appuyer sur le bouton On/Off (« Marche/Arrêt »), Mode (« Mode »), Fan (« Ventilateur ») et Temp. (« Temp. ») pendant le fonctionnement annulera la fonction Silence (« Silencieux »).

Thank you very much for purchasing our air conditioner. Please read this owner's manual carefully before using your air conditioner. Keep it for future reference.

1. READ THE DIRECTIONS FOR USE FIRST.

2. IN CASE OF ANY DOUBT, CONTACT YOUR DEALER.

TABLE OF CONTENTS

- A REMOTE CONTROLLER SPECIFICATIONS
- B. HANDLING THE REMOTE CONTROLLER
- C. BUTTONS AND FUNCTIONS
- D. REMOTE SCREEN INDICATORS
- E. HOW TO USE BASIC FUNCTIONS
- F. HOW TO USE ADVANCED FUNCTIONS

IMPORTANT NOTE:

Please read this manual carefully before operating your new air conditioning unit.
Make sure to save this manual for future reference.

A REMOTE CONTROLLER SPECIFICATIONS

Rated Voltage	3.0V (Dry batteries R03/LR03x2 (not included))
Signal Receiving Range	8m
Environment	-5°C~60°C(23°F~140°F)

Quick start guide

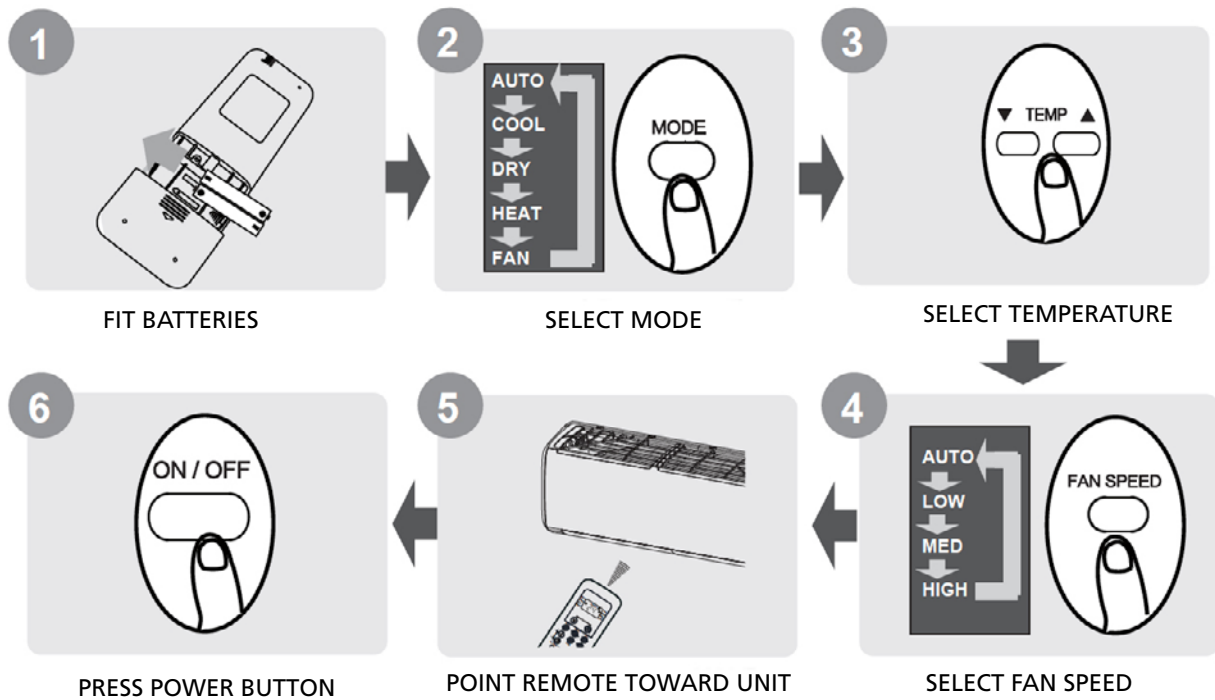

NOT SURE WHAT A FUNCTION DOES?

Refer to the How to Use Basic Functions and How to Use Advanced Functions sections of this manual for a detailed description of how to use your air conditioner.



SPECIAL NOTE

- Button designs on your unit may differ slightly from the example shown.
- If the indoor unit does not have a particular function, pressing that function's button on the remote control will have no effect.
- When there are wide differences between "Remote controller Manual" and "USER'S MANUAL" on function description, the description of "USER'S MANUAL" shall prevail.

B HANDLING THE REMOTE CONTROLLER

INSERTING AND REPLACING BATTERIES

Put the batteries in the remote control before use.

1. Slide the back cover from the remote control downward, exposing the battery compartment.
2. Insert the batteries, paying attention to match up the (+) and (-) ends of the batteries with the symbols inside the battery compartment.
3. Slide the battery cover back into place.

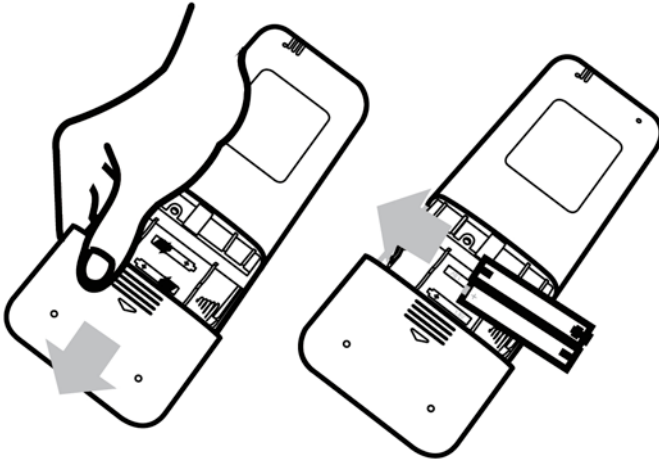

BATTERY NOTES

For optimum product performance:

- Do not mix old and new batteries, or batteries of different types.
- Do not leave batteries in the remote control, if you don't plan on using the device for more than 2 months.

BATTERY DISPOSAL

Do not dispose of batteries as unsorted municipal waste. Refer to local laws for proper disposal of batteries.

TIPS FOR USING REMOTE CONTROL

- The remote control must be used within 8 meters of the unit.
- The unit will beep when remote signal is received.
- Curtains, other materials and direct sunlight can interfere with the infrared signal receiver.
- Remove batteries if the remote will not be used more than 2 months.

CAUTIONS FOR USING REMOTE CONTROL

The device could comply with the local national regulations.

- In Canada, it should comply with CAN ICES-3(B)/NMB-3(B).
- In USA, this device complies with part 15 of the FCC Rules. Operation is subject to the following two conditions:
 - (1) This device may not cause harmful interference and
 - (2) this device must accept any interference received, including interference that may cause undesired operation.

This equipment has been tested and found to comply with the limits for a Class B digital device, pursuant to part 15 of the FCC Rules. These limits are designed to provide reasonable protection against harmful interference in a residential installation. This equipment generates, uses and can radiate radio frequency energy and, if not installed and used in accordance with the instructions, may cause harmful interference to radio communications. However, there is no guarantee that interference will not occur in a particular installation. If this equipment does cause harmful interference to radio or television reception, which can be determined by turning the equipment off and on, the user is encouraged to try to correct the interference by one or more of the following measures:

- Reorient or relocate the receiving antenna.
- Increase the separation between the equipment and receiver.
- Connect the equipment into an outlet on a circuit different from that to which the receiver is connected.
- Consult the dealer or an experienced radio/TV technician for help.
- Changes or modifications not expressly approved by the party responsible for compliance could void user's authority to operate the equipment.

C BUTTONS AND FUNCTIONS

Before you begin using your new air conditioner, make sure to familiarize yourself with its remote control. The following is a brief introduction to the remote control itself. For instructions on how to operate your air conditioner, refer to the How to Use Basic Functions section of this manual.

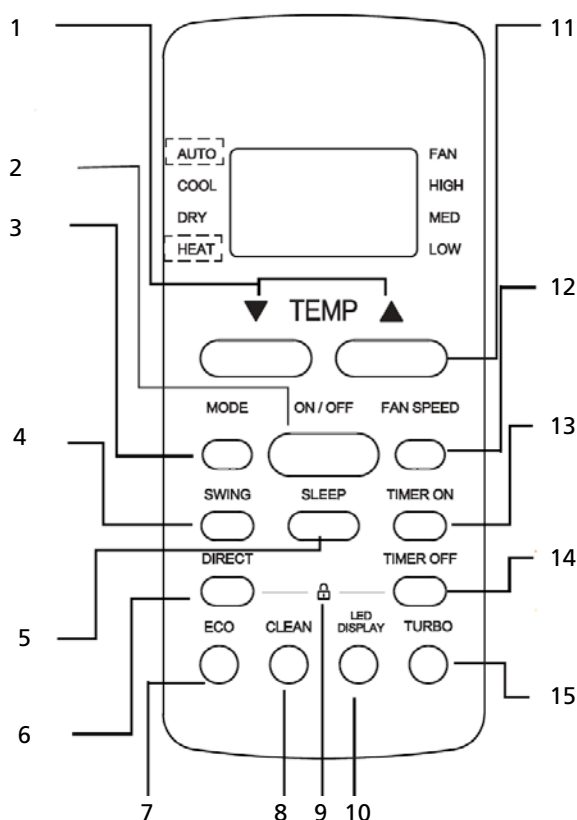

1. **TEMP ▼:** Decreases temperature in 1°C (1°F) increments. Min. temperature is 16°C (60°F).
2. **ON/OFF:** Turns the unit on or off.
3. **MODE:** Scrolls through operation modes as follows: AUTO -> COOL -> DRY -> HEAT -> FAN
NOTE: Cooling only models do not have AUTO and HEAT mode.
4. **SWING:** Starts and stops the horizontal louver movement. Hold down for 2 seconds to initiate vertical louver auto swing feature (some units) .
5. **SLEEP:** Saves energy during sleeping hours .

6. **DIRECT:** Use to set airflow direction.
7. **ECO:** Use to enter the energy efficient mode.
8. **CLEAN:** Used to start/stop the Self Clean or Active Clean function. (Model dependent, please refer to the USER'S OPERATION & INSTALLATION MANUAL).
9. **LOCK:** Press together DIRECT & TIMER OFF buttons simultaneously for 5 seconds to lock the keyboard. Press together the two buttons for 2 seconds to unlock the keyboard.
10. **LED DISPLAY:** Turns indoor unit's LED display and air conditioner buzzer on and off (model dependent), which create a comfortable and quiet environment.
11. **TEMP ▲:** Increases temperature in 1°C (1°F) increments. Max. temperature is 30°C (86°F).
NOTE: Press together ▲ & ▼ buttons at the same time for 3 seconds will alternate the temperature display between the °C & °F.
12. **FAN SPEED:** Selects fan speeds in the following order: AUTO -> LOW -> MED -> HIGH
13. **TIMER ON:** Sets timer to turn unit on (see How to Use Basic Functions for instructions).
14. **TIMER OFF:** Sets timer to turn unit off (see How to Use Basic Functions for instructions).
15. **TURBO:** Enables unit to reach preset temperature in shortest possible time.

D REMOTE SCREEN INDICATORS

Information are displayed when the remote controller is power up.

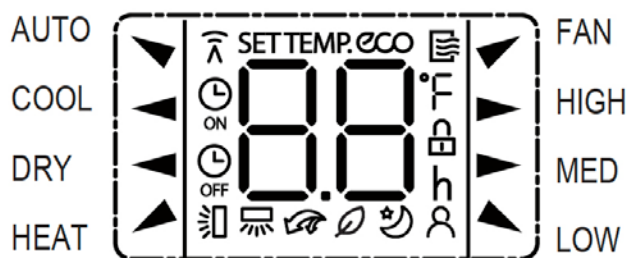

Mode display:



- Displayed when data transmitted.
- Displayed when remote controller is ON.
- Displayed when TIMER ON time is set.
- Displayed when TIMER OFF time is set.
- Shows set temperature or room temperature, or time under TIMER setting.
- Displayed when ECO feature is activated (some units).
- Indicated all the current settings are locked.
- Displayed when Follow Me feature is activated (some units).
- Displayed when SLEEP feature is activated
- Displayed when FRESH feature is activated (some units).
- Displayed when TURBO feature is activated.
- Horizontal louver auto swing display.
- Vertical louver auto swing display (some units).

Fan speed indication:

- ▶ HIGH High speed
- ▶ MED Medium speed
- ▲ LOW Low speed
- NO display Auto fan speed

NOTE: All indicators shown in the figure are for the purpose of clear presentation. But during the actual operation, only the relative function signs are shown on the display window.

E HOW TO USE BASIC FUNCTIONS

Basic operation

ATTENTION! Before operation, please ensure the unit is plugged in and power is available.

SETTING TEMPERATURE

The operating temperature range for units is 16-30°C (60-86°F)/20-28 C(68-82°F). You can increase or decrease the set temperature in 1°C (1°F) increments.

AUTO MODE

In AUTO mode, the unit will automatically select the COOL, FAN, or HEAT operation based on the set temperature.

1. Press the MODE button to select AUTO.
2. Set your desired temperature using the TEMP ▲ or TEMP ▼ button.
3. Press the ON/OFF button to start the unit.

NOTE: FAN SPEED can't be set in AUTO mode.

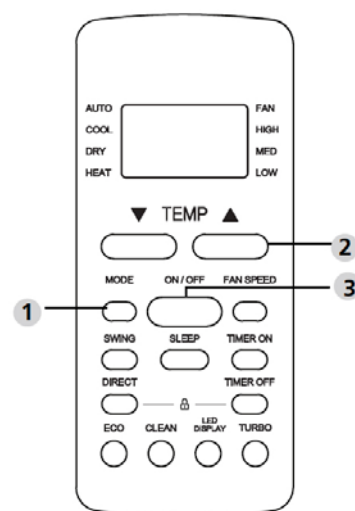

COOL MODE

1. Press the MODE button to select COOL mode.
2. Set your desired temperature using the TEMP ▲ or TEMP ▼ button.
3. Press FAN button to select the fan speed: AUTO, LOW, MED or HIGH.
4. Press the ON/OFF button to start the unit.

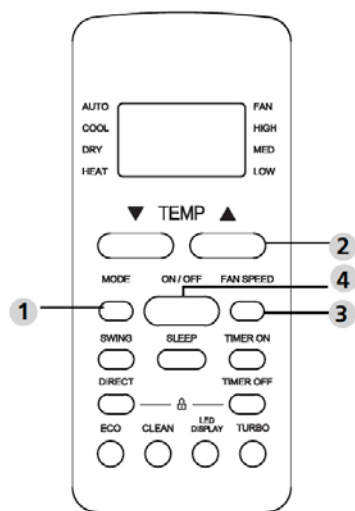

DRY MODE (DEHUMIDIFYING)

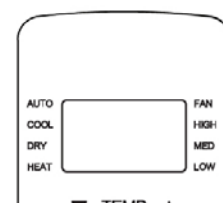

1. Press the MODE button to select DRY.
2. Set your desired temperature using the TEMP ▲ or TEMP ▼ button.
3. Press the ON/OFF button to start the unit.

NOTE: FAN SPEED cannot be changed in DRY mode.

FAN MODE

1. Press the MODE button to select FAN mode.
2. Press FAN button to select the fan speed: AUTO, LOW, MED or HIGH.
3. Press the ON/OFF button to start the unit.

NOTE: You can't set temperature in FAN mode.

As a result, your remote control's LCD screen will not display temperature.

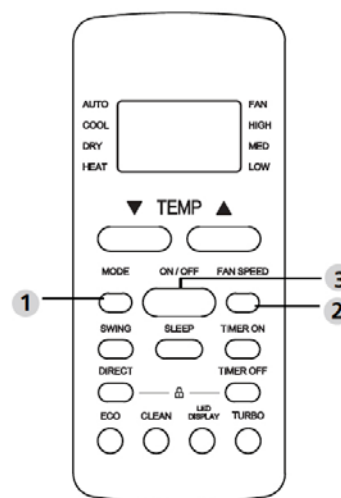

HEAT MODE

1. Press the MODE button to select HEAT mode.
2. Set your desired temperature using the TEMP ▲ or TEMP ▼ button.
3. Press FAN button to select the fan speed: AUTO, LOW, MED or HIGH.
4. Press the ON/OFF button to start the unit.

NOTE: As outdoor temperature drops, the performance of your unit's HEAT function may be affected. In such instances, we recommend using this air conditioner in conjunction with other heating appliances.

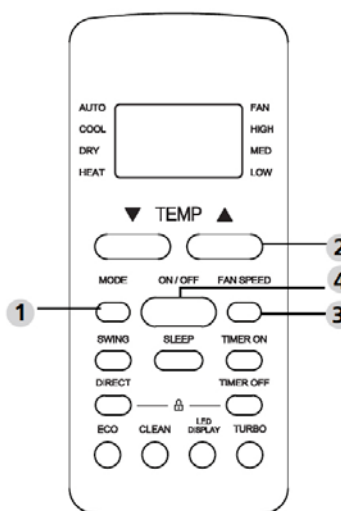

Setting the TIMER

TIMER ON/OFF - Set the amount of time after which the unit will automatically turn on/off.

TIMER on setting

1. Press TIMER ON button to initiate the ON time sequence.
2. Press Temp. up or down button for multiple times to set the desired time to turn on the unit.
3. Point remote to unit and wait 1sec, the TIMER ON will be activated.

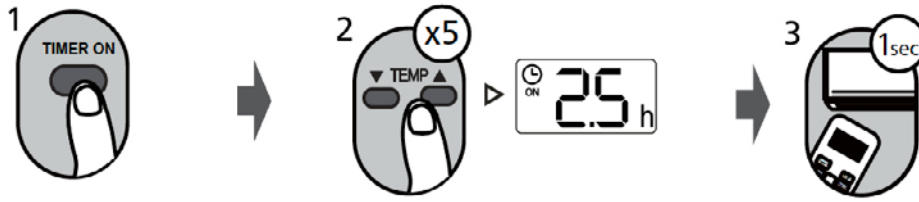

TIMER off setting

1. Press TIMER OFF button to initiate the OFF time sequence.
2. Press Temp. up or down button for multiple times to set the desired time to turn off the unit.
3. Point remote to unit and wait 1sec, the TIMER OFF will be activated.

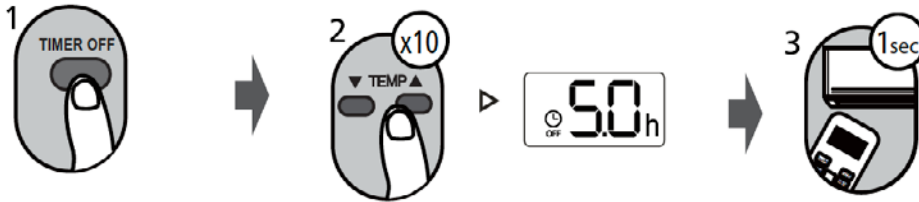

NOTE:

1. When setting the TIMER ON or TIMER OFF, the time will increase by 30 minutes increments with each press, up to 10 hours. After 10 hours and up to 24, it will increase in 1 hour increments. (For example, press 5 times to get 2.5h, and press 10 times to get 5h,) The timer will revert to 0.0 after 24.
2. Cancel either function by setting its timer to 0.0h.

TIMER ON & OFF setting(example)

Keep in mind that the time periods you set for both functions refer to hours after the current time.

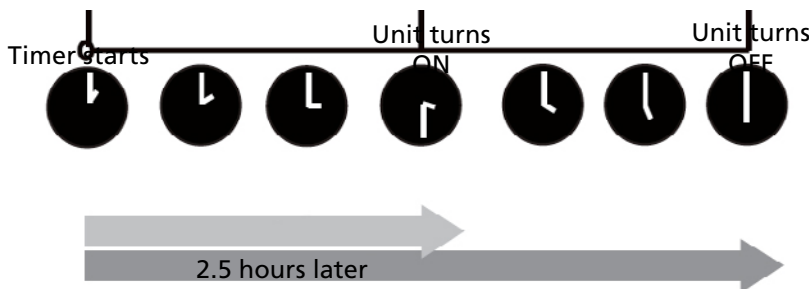
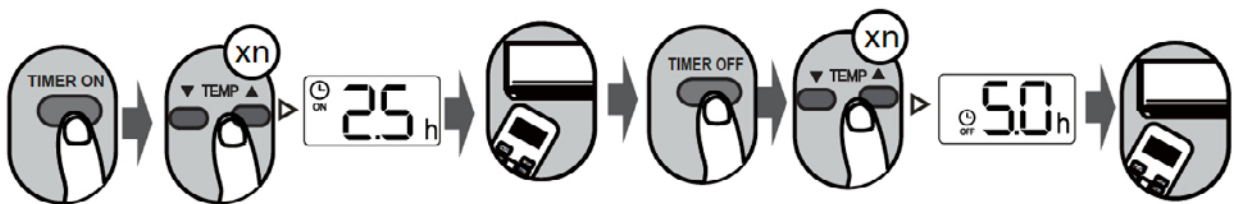

Example: If current timer is 1:00PM, to set the timer as above steps, the unit will turn on 2.5h later (3:30PM) and turn off at 6:00PM.

F HOW TO USE ADVANCED FUNCTIONS

Swing function

Press Swing button

The horizontal louver will swing up and down automatically when pressing Swing button.
Press again to make it stop.

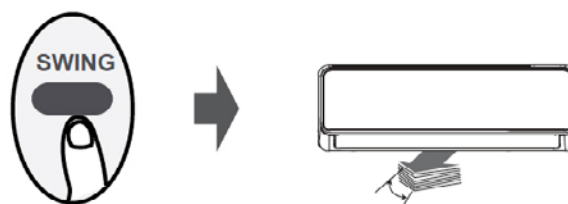

Keep pressing this button more than 2 seconds, the vertical louver swing function is activated.
(Model dependent)

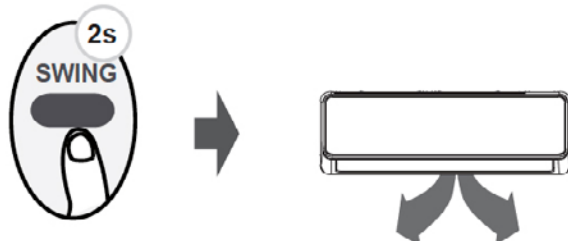

Airflow function

Each time you press the button, it will adjust the louver by 6°. Press the button until the direction you prefer is reached.

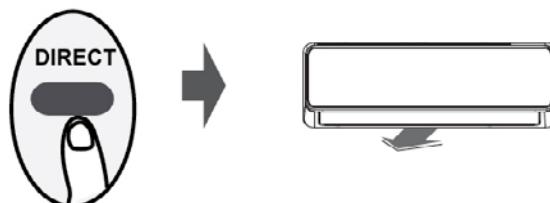

LED DISPLAY

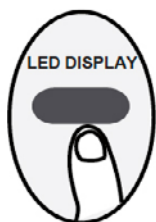

Press this button to turn on and turn off the display on the indoor unit.

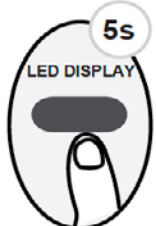

Keep pressing this button more than 5 seconds, the indoor unit will display the actual room temperature. Press more than 5 seconds again will revert back to display the setting temperature.

ECO function (some units)



Press this button under COOL Mode to enter the energy efficient mode.
Note: This function is only available under COOL mode.

Under cooling mode, press this button, the remote controller will adjust the temperature automatically to 24°C/75°F, fan speed of Auto to save energy (only when the set temperature is less than 24°C/75°F). If the set temperature is above 24°C/75°F, press the ECO button, the fan speed will change to Auto, the set temperature will remain unchanged.

NOTE:

Pressing the ECO button, or modifying the mode or adjusting the set temperature to less than 24°C/75°F will stop ECO operation.

Under ECO operation, the set temperature should be 24°C/75°F or above, it may result in insufficient cooling. If you feel uncomfortable, just press the ECO button again to stop it.

SHORTCUT function (Some units)



Used to restore the current settings or resume previous settings.

Push this button when remote controller is on, the system will automatically revert back to the previous settings including operating mode, setting temperature, fan speed level and sleep feature(if activated).

If pushing more than 2 seconds, the system will automatically restore the current operation settings including operating mode, setting temperature, fan speed level and sleep feature (if activated).

SLEEP function



The SLEEP function is used to decrease energy use while you sleep (and don t need the same temperature settings to stay comfortable). This function can only be activated via remote control. The sleep function is not available in Fan or Dry mode.Please refer to the OWNER'S MANUAL for more details.

Silence function



Keep pressing Fan button for more than 2 seconds
to activate/disable Silence function(some units).

Due to low frequency operation of compressor, it may result in insufficient cooling and heating capacity. Press ON/OFF, Mode, Sleep, Turbo or Clean button while operating will cancel silence function.

FP function

Press this button 2 times during one second under HEAT Mode and setting temperature of 16°C/60°F or 20°C/68°F(some units).

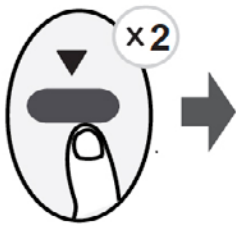

The unit will operate at high fan speed (while compressor on) with temperature automatically set to 8°C/46°F.

NOTE: This function is for heat pump air conditioner only.

Press this button 2 times during one second under HEAT Mode and setting temperature of 16°C/60°F or 20°C/68°F(some units) to activate FP function.

Press On/Off, Sleep, Mode, Fan and Temp. button while operating will cancel this function.

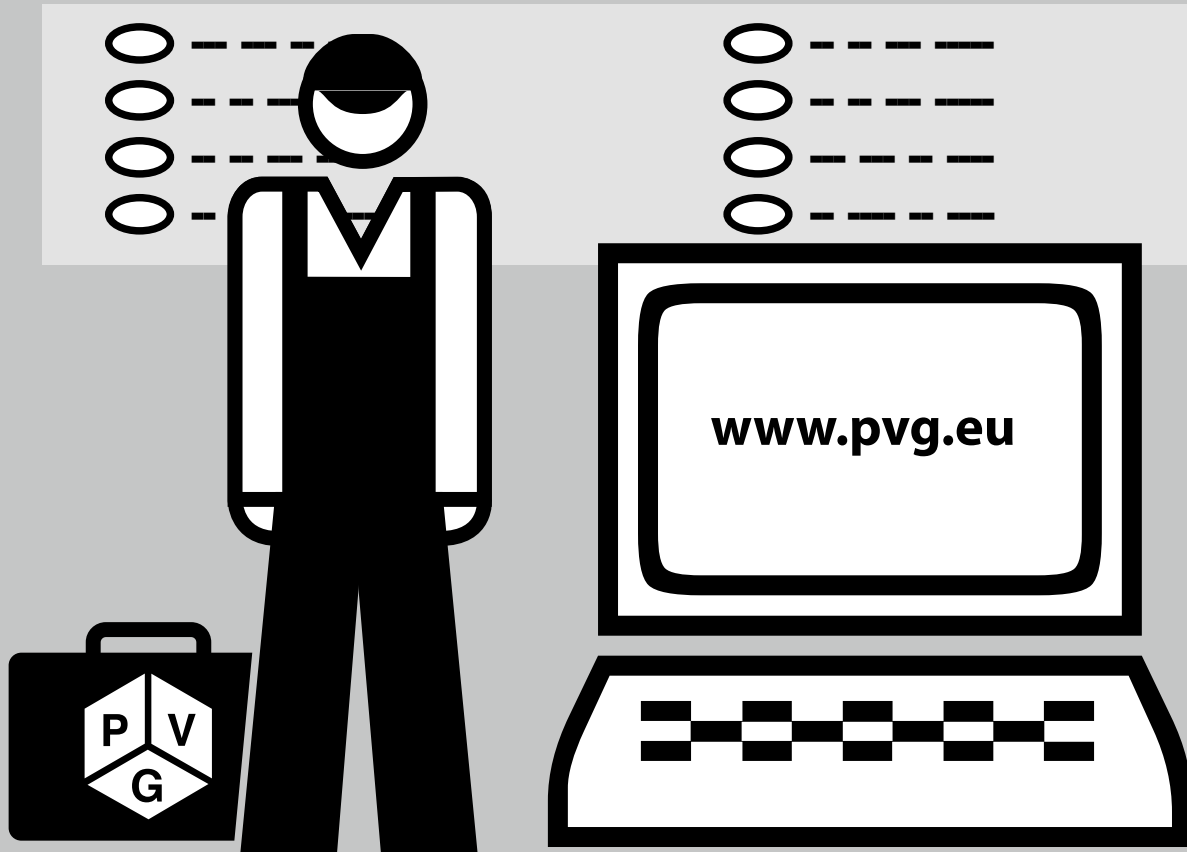

DISTRIBUTED IN EUROPE BY PVG HOLDING B.V.

- ① Benötigen Sie weitere Informationen oder treten Probleme auf, besuchen Sie bitte unsere Website www.pvg.eu, oder setzen Sie sich mit unserem Kundendienst in Verbindung (Telefonnummer auf www.pvg.eu).
- Ⓜ For alle yderligere oplysninger eller ved eventuelle problemer med apparatet henvises til PVG hjemmeside (www.pvg.eu) eller det lokale Kundecenter (telefonnumre findes i www.pvg.eu).
- Ⓝ Si necesita información o si tiene algún problema, visite nuestra página Web www.pvg.eu, o póngase en contacto con el servicio cliente (hallará el número de teléfono en www.pvg.eu).
- Ⓞ Si vous souhaitez obtenir des informations supplémentaires ou si vous rencontrez un problème, rendez-vous sur notre site Web (www.pvg.eu) ou contactez notre service client (vous trouverez l'adresse et numéro de téléphone sur www.pvg.eu).
- Ⓟ Jos haluat huoltoapua, lisätietoja tai laitteen kanssa tulee ongelmia, tutustu PVG verkkosivustoon osoitteessa www.pvg.eu tai kysy neuvoa PVG kuluttajapalvelukeskuksesta (www.pvg.eu).
- Ⓠ If you need information or if you have a problem, please visit the PVG website (www.pvg.eu) or contact our sales support (you find its phone number on www.pvg.eu).
- Ⓡ Per informazioni e in caso di problemi, visitate il sito Web www.pvg.eu oppure contattate il Centro Assistenza Clienti (per conoscere il numero di telefono, consultate www.pvg.eu).
- Ⓢ Hvis du trenger informasjon, eller hvis du har et problem med produktet, kan du gå til nettsidene www.pvg.eu. Alternativt kan du kontakte med PVG' forbrukertjeneste (telefonnummeret i www.pvg.eu).
- Ⓣ Als u informatie nodig hebt of als u een probleem hebt, bezoek dan de PVG website (www.pvg.eu) of neem contact op met de afdeling sales support (adres en telefoon op www.pvg.eu).
- Ⓤ Se necessitar de informações ou se tiver problemas, visite o Web site www.pvg.eu ou contacte o Centro de Assistência (número de telefone o www.pvg.eu).
- Ⓥ W przypadku problemów i w celu uzyskania szczegółowych informacji odwiedź stronę internetową firmy PVG dostępną pod adresem www.pvg.eu lub skontaktuj się z Centrum kontaktów PVG (www.pvg.eu).
- Ⓦ Om du behöver service eller information eller har problem med apparaten kan du besöka www.pvg.eu eller kontakta PVG kundtjänst (du hittar telefonnumret på www.pvg.eu).
- Ⓧ Če želite dodatne informacije, obiščite spletno mesto podjetja PVG na naslovu www.pvg.eu ali pokličite na telefonsko (www.pvg.eu).
- Ⓨ Daha fazla bilgiye ihtiyaç duyursanız veya bir sorunla karşılaşırsanız, www.pvg.eu adresindeki PVG Internet sitesini ziyaret edin veya ülkenizde bulunan PVG müşteri merkeziyle iletişim kurun (telefon numarasını: www.pvg.eu).