

# Qlima

## R 8128S C-2



guarantee

**4**  
YEARS

- Ⓛ Dieses Produkt eignet sich nicht als Hauptheizgerät
- Ⓛ Dette produkt er ikke egnet til brug som primær opvarmingskilde
- Ⓛ Este producto no es adecuado para calefacción primaria
- Ⓛ Ce produit ne peut pas être utilisé comme chauffage principal
- Ⓛ Tämä tuote ei sovellu ensisijaiseksi lämmittimeksi
- Ⓛ This product is not suitable for primary heating purposes
- Ⓛ Il presente prodotto non è adatto a funzioni di riscaldamento primario
- Ⓛ Dette produktet er ikke egnet for primær oppvarming.
- Ⓛ Dit product is niet geschikt voor gebruik als primaire verwarming
- Ⓛ Este produto não é adequado para fins de aquecimento principal
- Ⓛ Ten produkt nie może służyć jako podstawowe źródło ogrzewania
- Ⓛ Denna produkt lämpar sig inte för primär uppvärmning.
- Ⓛ Tento výrobok nie je vhodný ako hlavné vykurovacie zariadenie
- Ⓛ Ta izdelek ni primeren za primarno ogrevanje

<b>F</b>	<b>MANUEL D'UTILISATION</b>	<b>18</b>
<b>D</b>	<b>GEBRAUCHSANWEISUNG</b>	<b>30</b>
<b>DK</b>	<b>BRUGSANVISNING</b>	<b>42</b>
<b>E</b>	<b>INSTRUCCIONES DE USO</b>	<b>54</b>
<b>FIN</b>	<b>KÄYTTÖOHJE</b>	<b>66</b>
<b>GB</b>	<b>OPERATING MANUAL</b>	<b>78</b>
<b>I</b>	<b>ISTRUZIONI D'USO</b>	<b>90</b>
<b>N</b>	<b>BRUKSANVISNING</b>	<b>102</b>
<b>NL</b>	<b>GEBRUIKSAANWIJZING</b>	<b>114</b>
<b>P</b>	<b>MANUAL DE INSTRUÇÕES</b>	<b>126</b>
<b>PL</b>	<b>INSTRUKCJI OBSŁUGI</b>	<b>138</b>
<b>S</b>	<b>BRUKSANVISNING</b>	<b>150</b>
<b>SLO</b>	<b>NAVODILA ZA UPORABO</b>	<b>162</b>



## FICHE INFORMATIVE



CHAUFFAGES MOBILES  
À COMBUSTIBLE LIQUIDE

[www.marque-nf.com](http://www.marque-nf.com)

NF 128 37/01

La marque NF garantit  
la qualité de cet article  
suivant les normes françaises  
et Règles de certification  
de l'application NF 128

CONFORME A LA NORME NF D 35-300 ET AUX SPECIFICATIONS  
COMPLEMENTAIRES DEFINIES PAR LES REGLES  
DE CERTIFICATION DE L'APPLICATION NF 128

### **PRINCIPALES CARACTERISTIQUES CERTIFIEES:**

- Sécurité du dispositif d'allumage
- Débit calorifique
- Efficacité des dispositifs de sécurité
- Stabilité
- Contrôle de la teneur en NO<sub>x</sub> dans les produits de combustion
- Contrôle de la qualité de la combustion (absence de CO)
- Endurance
- Intermittence

### **CONSEILS D'UTILISATION ET D'ENTRETIEN**

Se reporter à la notice jointe à l'appareil et à la plaque de sécurité sur  
l'appareil

Référence et numéro de lot ou de série de l'article : se reporter au produit

Distributed in Europe by:

**PVG Holding B.V.**

P.O.Box 96, 5340 AB OSS

Pays-Bas Tél.: +31 (0) 412 694670

[contact@pvg.eu](mailto:contact@pvg.eu)

En cas d'insatisfaction, consultez d'abord votre revendeur :

Si une difficulté subsistait, vous pouvez écrire à

[SAVPOELEAPETROLE@PVG.EU](mailto:SAVPOELEAPETROLE@PVG.EU)

## **ATTENTION**

- Ⓣ Utiliser uniquement un combustible liquide conforme aux arrêtés du 18/7/2002 et du 25/06/2010 • Pour remplissage: voir manuel d'utilisation
- Ne pas utiliser en continu.

### **AVERTISSEMENTS POUR UNE UTILISATION CORRECTE**

- Surveillez les enfants présents, ils ne doivent en aucun cas jouer avec l'appareil.
- Ne déplacez pas l'appareil lorsqu'il chauffe ou s'il est encore brûlant. Dans ces conditions, il ne faut pas ajouter du combustible ni entreprendre l'entretien de l'appareil.
- Placez l'avant de l'appareil à au moins 1,5 mètre du mur, des rideaux et des meubles.
- N'utilisez pas l'appareil dans des pièces poussiéreuse ni dans des endroits à fort courant d'air. Dans ces deux cas, la combustion ne sera pas optimale. Ne pas utiliser l'appareil pres d'un point d'eau (bain, douche, piscine, etc.).
- Eteignez l'appareil avant de sortir ou d'aller vous coucher. Si vous devez vous absenter longtemps (vacances par exemple), retirez la fiche de la prise de courant.
- Conservez le combustible exclusivement dans des réservoirs et bidons adaptés.
- Veillez à ce que le combustible ne soit pas exposé à la chaleur ou à des écarts de température extrêmes. Conservez le combustible toujours dans un endroit frais, sec et sombre (la lumière solaire dégrade la qualité du combustible).
- N'utilisez jamais l'appareil dans des endroits où des gaz, solvants ou vapeurs nocifs (par exemple: gaz d'échappement ou vapeurs de peinture) peuvent être présents.
- La grille de l'appareil devient brûlante. Ne pas couvrir l'appareil (risques d'incendie).
- Aérez toujours suffisamment.
- Cet appareil n'est pas conçu pour des utilisateurs (y compris les enfants) qui présentent un handicap moteur, mental ou sensoriel, ou qui manquent d'expérience et de connaissances, sauf s'ils sont surveillés par une personne responsable de leur sécurité.
- Cet appareil peut être utilisé par des enfants de plus de 8 ans et des personnes aux capacités physiques, sensorielles ou mentales réduites, ou manquant d'expérience et de connaissances ; il faut pour cela leur

avoir fourni un encadrement ou des consignes à propos de l'utilisation sécurisée de l'appareil et leur avoir expliqué clairement les dangers potentiels.

- Ne pas laisser les enfants jouer avec l'appareil.
- Les enfants ne doivent pas être chargés du nettoyage et de l'entretien de l'appareil sauf s'ils sont encadrés.

- ⑤ Verwenden Sie nur zugelassenes Heizpetroleum entsprechend DIN 51603-1 • Vor dem Befüllen des Brennstoffbehälters bitte die Gebrauchsanweisung lesen.

### **WARNUNGSHINWEISE FÜR DEN RICHTIGEN GEBRAUCH**

- Kinder sind zu beaufsichtigen, um sicherzugehen, dass sie nicht mit dem Gerät spielen.
- Transportieren Sie den Ofen nicht, wenn er brennt oder noch heiß ist. In diesem Fall auch keine Wartungsarbeiten durchführen.
- Stellen Sie den Kaminofen so auf, daß er sich mit der Vorderseite minimal 1,5 Meter von Mauern, Gardinen und Möbeln befindet. Achten Sie ebenfalls darauf, daß der Raum über dem Kaminofen frei ist.
- Benutzen Sie den Kaminofen nicht in staubigen Räumen und nicht an Stellen, an denen es stark zieht. In beiden Fällen erhalten Sie keine optimale Verbrennung. Benutzen Sie den Kaminofen nicht in unmittelbarer Umgebung einer Badewanne, Dusche oder eines Swimmingpools.
- Schalten Sie den Kaminofen aus, bevor Sie das Haus verlassen oder zu Bett gehen.
- Bewahren und transportieren Sie den Brennstoff ausschließlich in den dazu bestimmten Tanks und Kanistern.
- Achten Sie darauf, daß der Brennstoff nicht Hitze oder extremen Temperaturunterschieden ausgesetzt wird. Lagern Sie den Brennstoff immer an einem kühlen, trockenen und dunklen Ort (Sonnenlicht schadet der Qualität).
- Benutzen Sie den Kaminofen niemals an Stellen, an denen schädliche Gase oder Dämpfe auftreten könnten (zum Beispiel Auspuffgase oder Farbdämpfe).
- Das Gitter des Kaminofens wird heiß. Der Kaminofen darf nicht abgedeckt werden (Brandgefahr).
- Achten Sie immer auf ausreichende Ventilation.
- Dieses Gerät darf nicht von körperlich, geistig oder sensorisch eingeschränkten Personen (oder Kindern) benutzt werden oder von

Personer, der har utilstrækkelig erfaring og viden, skal bruge apparatet under tilsyn og vejledning af en kompetent person, der er ansvarlig for sikkerheden for disse personer.

- Dette apparat kan kun bruges af børn over 8 år og personer med begrænset fysisk, sensorisk eller mentalt evner, eller som mangler erfaring og viden, hvis de har fået tilsyn eller vejledning.
- Børn skal ikke lege med apparatet.
- Rengørings- og vedligeholdelsesarbejde skal ikke udføres af børn uden tilsyn.

DK Benyt kun ren paraffin • Ved tankpåfyldning

- Se brugervejledning.

### **ADVARSLER OM KORREKT BRUG**

- Børn bør være under tilsyn, så det sikres, at de ikke leger med apparatet.
- Flyt aldrig ovnen, mens den brænder eller stadig er varm. I dette tilfælde må den heller ikke påfyldes eller vedligeholdes.
- Anbring ovnen så dens forkant er mindst 1,5 meter fra væg, gardiner og møbler. Sørg også for fri plads over ovnen.
- Brug ikke ovnen i støvede rum og anbring den ikke på steder med meget træk. I begge tilfælde kan der ikke fås en optimal forbrænding.
- Sluk ovnen, før De forlader huset eller går i seng.
- Opbevar og transporter altid brændstof i de dertil beregnede tanke og dunke.
- Sørg for, at brændstoffet ikke udsættes for varme eller ekstreme temperaturforskelle. Opbevar altid brændstoffet på et køligt, tørt og mørkt sted (sollys kan reducere kvaliteten).
- Brug aldrig ovnen på steder, hvor der kan være skadelige gasser eller dampe (f.eks. udstødningsgas eller malingsdampe).
- Den øverste del af kaminen bliver varm. Kaminen må ikke tildækkes (brandfare). Undgå enhver kontakt med toppladen og frontgitteret.
- Sørg altid for tilstrækkelig ventilation.
- Dette apparat er ikke beregnet til at bruges af personer (herunder børn) med nedsatte fysiske, sensoriske eller mentale evner, eller som mangler erfaring og viden, med mindre de har fået tilsyn eller vejledning.

instrucción om brugen af apparatet af en person med ansvaret for deres sikkerhed.

- Dette apparat kan bruges af børn fra 8 år og af personer med reducerede fysiske, sansemæssige eller mentale evner eller manglende erfaring og viden, hvis de er blevet vejledt eller instrueret i brugen af apparatet på en sikker måde og forstår de dermed forbundne farer.
- Børn må ikke lege med apparatet.
- Rengøring og brugervedligeholdelse må ikke foretages af børn uden vejledning.

Ⓔ Utilice únicamente parafina líquida para estufas

- Para el llenado: véase manual de instrucciones.

### **ADVERTENCIAS PARA UN USO ADECUADO**

- Se deberá vigilar a los niños para asegurar que no jueguen con el aparato.
- No transportar la estufa cuando esté encendida o esté aún caliente, ni tampoco llenarla de combustible, ni efectuar trabajos de mantenimiento.
- Ponga el frontal de la estufa a una distancia mínima de 1,5 metros de la pared, cortinas y muebles.
- No utilice la estufa en habitaciones polvorientas, ya que la combustión no será óptima.
- Apague la estufa antes de salir de casa o al acostarse.
- Conserve y transporte el combustible únicamente en los depósitos y bidones destinados para ello.
- No exponga el combustible al calor o a cambios extremos de temperatura. Guarde el combustible en un lugar oscuro, seco y fresco (la luz solar afecta a la calidad).
- Nunca utilice la estufa en lugares donde gases o vapores nocivos puedan estar presentes (por ej., gases de escape o vapores de pintura).
- La rejilla de la estufa se calienta. Al cubrir la estufa con algún material, se crea un riesgo de incendio.
- Asegúrese siempre de una ventilación suficiente.
- Este aparato no deberá ser utilizado por personas (incluyendo niños) con reducida capacidad física, mental o sensorial, o que carezcan de la experiencia y los conocimientos necesarios, a menos que sean vigilados e instruidos en el uso del aparato por otra persona que sea responsable de su seguridad.



- Este aparato puede ser utilizado por niños a partir de 8 años y por personas con capacidades físicas, psíquicas o sensoriales reducidas, falta de experiencia y conocimientos, siempre que sean supervisados o reciban instrucciones acerca del uso del aparato de una forma segura y comprendan los riesgos que entraña.
- Los niños no deben utilizar el aparato como un juguete.
- Las tareas de limpieza y mantenimiento reservadas al usuario no deben ser realizadas por niños sin supervisión.

**FIN** Käytä polttoaineena ainoastaan puhdistettua valopetrolia • Lue käyttöohje ennen täyttöä.

## **ASIANMUKAISEN KÄYTÖN VAROITUKSET**

- Lapsia on valvottava, etteivät he leiki laitteen kanssa.
- Älä siirrä lämmitintä, kun se palaa tai on vielä kuuma. Älä täytä tai huolla lämmitintä, kun se palaa tai on vielä kuuma.
- Sijoita lämmitin siten, että sen etupuoli on vähintään 1,5 metrin etäisyydellä seinistä, verhoista ja huonekaluista.
- Älä käytä lämmitintä pölyisissä tai erityisen vetoisissa paikoissa. Niissä palaminen ei tapahdu parhaalla mahdollisella tavalla.
- Sammuta lämmitin ennen kuin menet nukkumaan.
- Säilytä ja siirrä polttoainetta vain sopivissa säiliöissä ja kanistereissa.
- Varmista, että polttoaine ei altistu lämmölle tai suurille lämpötilanvaihteluille. Säilytä polttoainetta aina viileässä, kuivassa ja pimeässä paikassa (auringonvalo heikentää laatua).
- Älä koskaan käytä lämmitintä paikoissa, joissa voi olla haitallisia kaasuja tai hajuja (esim. pakokaasua tai maalinhajua).
- Muista, että lämmittimen ritilä kuumenee. Laitteen peittämisestä aiheutuu tulipalovaara.
- Varmista aina, että ilmanvaihto on riittävä.
- Tätä laitetta ei ole tarkoitettu sellaisten henkilöiden (mukaan lukien lapset) käyttöön, joilla on rajoittuneet fyysiset, sensoriset tai henkiset kyvyt tai joilta puuttuu kokemusta ja tietoa, paitsi jos heidän turvallisuudestaan vastuussa oleva henkilö on antanut heille ohjausta tai tietoa laitteen käytöstä.
- Sellaiset 8-vuotiaat ja tätä vanhemmat lapset sekä henkilöt, joiden fyysiset, aistilliset tai henkiset ominaisuudet ovat rajalliset tai joilta puuttuu kokemusta tai tietämystä tämän laitteen käytöstä, saavat käyttää valvonnan alaisina tai saadessaan ohjeet laitteen turvallisesta käytöstä ja ymmärtäessään laitteen käyttöön sisältyvät vaarat.



- Lapset eivät saa leikkiä laitteella.
- Lapset eivät saa suorittaa huolto- tai puhdistustoimenpiteitä laitteelle ilman valvontaa.

Ⓒ Only use Class C1 paraffin in accordance with BS2869 part two • Never use petrol or other fuels

- Please read the operating manual prior to filling.

### **WARNINGS FOR CORRECT USE**

- Children should be supervised to ensure that they do not play with the appliance.
- Do not move the heater when it is burning or still hot. Do not refill nor service the heater when it is burning or still hot.
- Position the front of the heater at a minimum distance of 1.5 metres from walls, curtains, and furniture.
- Do not use the heater in dusty rooms or in very draughty places. In both cases you will not have optimum burning.
- Switch off the heater, before you go to sleep.
- Store and move fuel only in suitable tanks and jerrycans.
- Make sure that the fuel is not exposed to heat or extreme temperature changes. Always store the fuel in a cool, dry and dark place (sunlight will affect the quality).
- Never use the heater in places where harmful gasses or fumes may be present (e.g. exhaust gasses or paint fumes).
- Be aware that the grid of the heater becomes hot. If the appliance is covered there is a risk of fire.
- Always make sure that there is sufficient ventilation.
- This appliance is not intended for use by persons (including children) with reduced physical, sensory or mental capabilities, or lack of experience and knowledge, unless they have been given supervision or instruction concerning use of the appliance by a person responsible for their safety.
- This appliance can be used by children aged from 8 years and above and persons with reduced physical, sensory or mental capabilities or lack of experience and knowledge if they have been given supervision or instruction concerning use of the appliance in a safe way and understand the hazards involved.
- Children shall not play with the appliance.
- Cleaning and user maintenance shall not be made by children without supervision.

- ① Utilizzare solamente combustibile liquido per stufe portatili • Non usare benzina o altri combustibili • Prima del rifornimento, leggere attentamente il manuale d'uso.

## **AVVERTENZE PER L'UTILIZZO CORRETTO**

- Occorre sorvegliare costantemente i bambini per essere sicuri che non giochino con l'apparecchio
- Non spostare la stufa se questa è accesa o se è ancora calda. In tal caso, non riempirla di combustibile e non eseguire la manutenzione.
- Porre la parte anteriore della stufa ad una distanza minima di 1,5 metri da pareti, tende o mobili. Mantenere libero lo spazio sopra la stufa.
- Non usare la stufa in locali polverosi. Non si avrà una combustione ottimale.
- Spegnerla prima di uscire o prima di andare a letto.
- Conservare e trasportare il combustibile nei contenitori appositi.
- Assicurarsi che il combustibile non sia esposto a fonti di calore o a forti escursioni termiche. Conservare sempre il combustibile in un luogo fresco, secco ed asciutto (la luce del sole ne intacca la qualità).
- Non usare mai la stufa in luoghi dove possono essere presenti gas o vapori pericolosi (ad esempio, gas di scarico o vapori di vernici).
- La griglia della stufa diventa calda. Non coprire la stufa (pericolo di incendio).
- Assicurarsi sempre che la ventilazione sia sufficiente.
- L'utilizzo del presente apparecchio non è previsto per persone (bambini inclusi) con ridotte capacità psicomotorie, mentali o sensoriali, tanto meno deve essere utilizzato da persone inesperte o non dotate di sufficienti cognizioni in materia, tranne nei casi in cui vi è sorveglianza e sono impartite istruzioni per l'uso dell'apparecchio da parte di persone responsabili della sicurezza degli utenti.
- Il dispositivo può essere usato da bambini a partire dagli 8 anni di età e da persone con capacità fisiche, sensoriali o mentali ridotte o con mancanza di esperienza e conoscenze a condizione che siano state fornite istruzioni e supervisione in merito a un uso sicuro del dispositivo accertandosi del fatto che siano stati compresi i rischi associati all'uso del dispositivo stesso.
- I bambini non dovrebbero giocare col dispositivo.
- Le operazioni di pulizia e manutenzione da parte dell'utente non vanno eseguite dai bambini senza supervisione.

Ⓝ Bruk kun rensed parafin • Vennligst les brukermanualen før fylling.

### **ADVARSLER FOR RIKTIG BRUK**

- Barn må overvåkes for å sikre at de ikke bruker apparatet som leketøy.
- Ikke flytt konvektoren når den brenner eller fortsatt er varm. Ikke fyll på konvektoren eller reparer den når den brenner eller fortsatt er varm.
- Plasser forsiden av konvektoren minst 1,5 meter fra vegger, gardiner og møbler.
- Ikke bruk konvektoren i støvete rom eller på svært trekkfulle steder. Du vil i begge tilfeller ikke oppnå optimal forbrenning.
- Slå av konvektoren før du legger deg.
- Oppbevar og flytt på drivstoff bare i egnede beholdere og jerrykanner.
- Påse at drivstoffet ikke utsettes for varme eller ekstreme temperaturforandringer. Oppbevar alltid drivstoffet på et kjølig, tørt og mørkt sted (sollys vil påvirke kvaliteten).
- Bruk aldri konvektoren der det kan forekomme skadelige gasser eller damp (f.eks. eksosgass eller damp fra maling).
- Vær oppmerksom på at gitteret på konvektoren blir varmt. Det er risiko for brann hvis apparatet dekkes til.
- Påse alltid at det er nok ventilasjon.
- Dette apparatet bør ikke brukes av personer (inklusive barn) som har redusert fysisk, sensorisk eller mental funksjonsevne, eller som er uten erfaring med eller kunnskap om apparatet, hvis de ikke har fått tilsyn eller veiledning i bruken av dette apparatet av en person som er ansvarlig for deres sikkerhet.
- Dette apparatet kan brukes av barn fra 8 år og oppover og personer med reduserte fysiske, sensoriske eller mentale evner eller mangel på erfaring og kunnskap, hvis de får tilsyn eller instruksjon vedrørende bruk av apparatet på en sikker måte og forstår farene som er involvert.
- Barn skal ikke leke med apparatet.
- Rengjøring og brukervedlikehold skal ikke gjøres av barn uten tilsyn.

Ⓝ Gebruik alleen zuivere petroleum

- Raadpleeg voor het vullen de gebruiksaanwijzing.

### **WAARSCHUWINGEN VOOR CORRECT GEBRUIK**

- Er dient toezicht te worden gehouden op kinderen om er zeker van te zijn dat zij niet met het apparaat spelen.
- Verplaats de kachel niet als deze brandt of nog heet is. In dat geval ook niet bijvullen en geen onderhoud verrichten.
- Plaats de voorkant van de kachel op minimaal 1,5 meter van muur,

gordijnen en meubels.

- Gebruik de kachel niet in stoffige ruimtes, of op plaatsen waar het sterk tocht. U krijgt dan geen optimale verbranding. Gebruik de kachel nooit in natte ruimtes zoals in de nabijheid van een bad, douche of zwembad.
- Zet de kachel uit voordat u vertrekt of naar bed gaat.
- Bewaar en vervoer de brandstof uitsluitend in de daarvoor bestemde tankjes en jerrycans.
- Zorg ervoor dat de brandstof niet bloot staat aan hitte of extreme temperatuurverschillen. Bewaar de brandstof altijd op een koele, droge en donkere plaats (zonlicht tast de kwaliteit aan).
- Gebruik de kachel nooit op plaatsen waar schadelijke gassen of dampen aanwezig kunnen zijn (bv. uitlaatgassen of verfdampen).
- Het rooster van de kachel wordt heet. De kachel mag niet afgedekt worden (brandgevaar).
- Zorg altijd voor voldoende ventilatie.
- Dit apparaat is niet bedoeld voor gebruik door personen (inclusief kinderen) met verminderde lichamelijke, geestelijke of zintuiglijke vermogens, of gebrek aan ervaring en kennis, tenzij er toezicht wordt gehouden op en instructies worden gegeven voor het gebruik van het apparaat door iemand die verantwoordelijk is voor hun veiligheid.
- Dit apparaat kan worden gebruikt door kinderen vanaf 8 jaar en mensen met een lichamelijke, zintuiglijke of verstandelijke beperking en door mensen die geen ervaring met of kennis over het apparaat hebben als er toezicht op hen wordt gehouden of ze instructies hebben gekregen over veilig gebruik van het apparaat en op de hoogte zijn van de risico's.
- Zorg ervoor dat kinderen niet met het apparaat spelen.
- Reiniging en onderhoud dient niet te worden uitgevoerd door kinderen waarop geen toezicht wordt gehouden.

Ⓟ Utilize somente parafina líquida pura para aquecedores • Leia o manual de operação antes de encher.

### **AVISOS PARA UMA UTILIZAÇÃO CORRETA**

- Chame a atenção das crianças para a presença de um aquecedor aceso.
- Não desloque o aquecedor quando este estiver aceso ou ainda estiver quente. Neste caso, tampouco deve reencher o tanque nem efectuar manutenção.
- Coloque o lado dianteiro do aquecedor a uma distância mínima de 1,5

metros da parede, cortinas e móveis.

- Não utilize o aquecedor em recintos empoeirados. A poeira impede uma boa combustão.
- Antes de partir ou ir à cama, desligue o aquecedor. Em caso de ausência prolongada (por exemplo férias), retire também a ficha da tomada.
- Guarde e transporte o combustível somente nos bidões e recipientes apropriados para isso.
- Certifique-se de que o combustível não esteja exposto ao calor ou a oscilações de temperatura muito grandes. Guarde o combustível sempre num lugar fresco, seco e escuro (a luz do sol afecta a qualidade).
- Não utilize o combustível em lugares onde possam encontrar-se gases ou vapores nocivos (p.ex. gases de escape ou vapores de tinta).
- A grelha do aquecedor fica quente.
- Certifique-se sempre de que haja suficiente ventilação.
- Este aparelho não se destina à utilização por pessoas (inclusive crianças) com capacidades físicas, psíquicas ou sensoriais diminuídas ou sem experiência ou conhecimento, a menos que haja supervisão e sejam dadas instruções para a utilização do aparelho por alguém que seja responsável pela segurança daquelas.
- Este equipamento pode ser utilizado por crianças a partir dos 8 anos de idade e pessoas com limitações da capacidade motora, sensorial ou mental, bem como pessoas sem experiência e conhecimento, desde que o façam sob supervisão ou desde que lhes tenham sido dadas instruções sobre a utilização deste equipamento de forma segura e que compreendam os perigos envolvidos.
- Este aparelho não é um brinquedo.
- A limpeza e manutenção por parte do utilizador não pode ser efectuada por crianças sem supervisão.

Ⓟ Tylko czystego paliwa przeznaczonego do pieców. • Proszę zapoznać się z instrukcją przez napełnieniem zbiornika.

### **OSTRZEŻENIA DOTYCZĄCE PRAWIDŁOWEGO UŻYTKOWANIA**

- Zawsze zwróć uwagę dzieci na fakt, że w pomieszczeniu znajduje się włączony grzejnik.
- Nie przenoś włączonego lub gorącego jeszcze grzejnika. Nie dolewaj również w takich warunkach paliwa i nie przeprowadzaj napraw lub konserwacji.



- Ustaw grzejnik w odległości co najmniej 1,5 metra od ściany, zasłon/ firanek i mebli. Nad grzejnikiem winna być wolna przestrzeń.
- Nie używaj grzejnika w pomieszczeniach, gdzie występuje dużo pyłu i w miejscach, gdzie jest silny przeciąg. W obydwu wypadkach nie uzyskasz optymalnego spalania.
- Wyłączaj grzejnik przed wyjściem z domu i przed udaniem się na spoczynek.
- Paliwo przenoś i przechowuj wyłącznie w przeznaczonych do tego celu pojemnikach i kanistrach.
- Nie dopuść, aby paliwo wystawione było na działanie wysokiej temperatury i znacznych różnic termicznych. Przechowuj paliwo w chłodnym, suchym i ciemnym miejscu (światło słoneczne powoduje spadek jego jakości).
- Nie używaj grzejnika w miejscach, gdzie mogą występować szkodliwe gazy lub opary (np. samochodowe gazy spalinowe lub opary farby).
- Wierzch piecyka nagrzewa się, dlatego nie wolno go pod żadnym pozorem przykrywać (z uwagi na niebezpieczeństwo pożaru). Unikaj zetknięcia się z wierzchnią płytą piecyka oraz z kratką.
- Pamiętaj zawsze o wentylacji.
- Ze względu na bezpieczeństwo należy zwrócić uwagę na to, aby urządzenie to nie było obsługiwane przez osoby (w tym dzieci) niepełnosprawne fizycznie lub umysłowo, bądź osoby nie posiadające wystarczającej w tym celu wiedzy lub umiejętności. Jest to jedynie możliwe pod nadzorem oraz zgodnie ze wskazówkami udzielonymi przez osobę, odpowiedzialną za bezpieczeństwo tychże niepełnosprawnych.
- Urządzenie może być używane przez dzieci w wieku powyżej 8 lat oraz osoby mające fizyczne, czuciowe albo umysłowe ograniczenia, a także osoby bez żadnego doświadczenia ani wiedzy w zakresie urządzenia, jeżeli robią to pod nadzorem albo otrzymały instrukcje na temat bezpiecznego korzystania z urządzenia i zostały poinformowane o zagrożeniach.
- Należy zadbać o to, aby dzieci nie mogły bawić się urządzeniem.
- Czyszczenia i konserwacji nie mogą wykonywać dzieci bez nadzoru.

Ⓢ Använd endast lysfotogen för värmare • Vänligen läs manualen innan bränslefyllning.

## **VARNINGAR FÖR KORREKT ANVÄNDNING**

- Barn bör övervakas för att garantera att de inte leker med apparaten.
- Flytta inte på värmaren när den är på eller när den fortfarande är varm. Fyll inte på värmaren och ägna dig inte åt underhåll när den är på eller när den fortfarande är varm.
- Se till så att det minst är 1,5 meter mellan värmarens framsida och väggar, gardiner och möbler.
- Använd inte värmaren på platser där det är mycket drag eller damm. I båda fallen fungerar inte värmaren optimalt.
- Stäng av värmaren innan du går och lägger dig.
- Bränsle ska endast förvaras och förflyttas i lämpliga bränslebehållare eller bränsledunkar.
- Se till så att bränslet inte utsätts för värme eller extrema temperaturförändringar. Förvara alltid bränslet på en sval, torr och mörk plats (kvaliteten påverkas av solljus).
- Använd inte värmaren på ställen där det kan finnas skadliga gaser eller ångor (t.ex. avgaser eller färgångor).
- Tänk på att värmarens galler blir mycket varmt. Om apparaten täcks över föreligger brandrisk.
- Se alltid till så att ventilationen är tillräcklig.
- Denna apparat är inte avsedd för användning av personer (inklusive barn) med minskade fysiska, sensoriska eller mentala möjligheter, eller som saknar erfarenhet och kunskap, såvida de inte fått vägledning eller instruktioner vad gäller användning av apparaten av en person som ansvarar för deras säkerhet.
- Denna apparat kan användas av barn från 8 år och uppåt och personer med nedsatt fysisk eller mental förmåga eller brist på erfarenhet och kunskap om de övervakas eller har instruerats om en säker användning av apparaten och förstår de risker som det innebär.
- Barn får inte leka med apparaten.
- Rengöring och underhåll får inte utföras av barn utan tillsyn.

Ⓛ Uporabo visiko kvalitetnega petroleja brez vsebnosti vode. Natakanje goriva: glej navodila za uporabo.

### **OPOZORILA ZA PRAVILNO UPORABO**

- Poskrbite, da se bodo otroci zavedali prisotnosti prižgane peči.
- Ne premikajte, polnite ali poskušajte popravljati peči, medtem ko še deluje ali je še vroča.
- Sprednji del peči naj bo vsaj meter in pol oddaljen od zidu, zaves ali



pohištva. Prostor nad pečjo naj bo prazen.

- Da bo izgorevanje dobro, ne uporabljajte peči v prašnih prostorih ali prostorih z močim prepihom.
- Peč pred spanjem ali pred odhodom od doma ugasnite.
- Gorivo prenašajte in hranite v kovinskih ali plastičnih posodah, ki so primerne za hranjenje goriva in so za to tudi označene.
- Zagotovite, da gorivo ne bo izpostavljeno virom toplote ali velikim nihanjem temperature, ter daje shranjeno na temnem kraju. Sončna svetloba vpliva na kvaliteto goriva.
- Nikoli ne uporabljajte peči v prostoru, kjer bi bili lahko navzoči bodisi vnetljivi bodisi škodljivi hlapi ali plini.
- Zgornja plošča peči postane vroča. Ne prekrivajte peči (nevarnost požara). Izogibajte se dotiku z zgornjo ploščo.
- Vedno poskrbite za zadostno zračenje.
- Naprave naj ne uporabljajo osebe (tudi otroci) z zmanjšanimi fizičnimi, čutnimi ali duševnimi sposobnostmi, ali osebe s premalo izkušnjami in znanja, razen če jih nadzoruje ali jim daje navodila za uporabo naprave oseba, ki je odgovorna za njihovo varnost.
- Otroci, starejši od 8 let, telesno, zaznavno in umsko prizadete osebe ter osebe, ki nimajo izkušenj ali znanja o napravi, smejo to napravo uporabljati samo pod nadzorom ali če dobijo navodila o varni uporabi naprave in se zavedajo tveganj.
- Poskrbite za to, da se otroci ne bodo igrali z napravo.
- Otroci brez nadzora ne smejo čistiti in vzdrževati naprave.



Chère Madame, Cher Monsieur,

Nous vous remercions de la confiance que vous avez bien voulu témoigner à notre marque en choisissant un appareil mobile de chauffage à combustible liquide. Vous venez d'acquérir un produit de qualité, qui vous donnera entière satisfaction durant de très nombreuses années. A condition, bien sûr, de respecter les consignes d'utilisation. C'est pourquoi nous vous invitons vivement à consulter ce manuel afin d'assurer à votre appareil une durée de vie optimale. Les produits sont garantis contre tout vice de fabrication ou de conception (hors consommables) pendant une durée de 4 ans à compter de leur date d'achat.

Nous vous souhaitons beaucoup de chaleur et de confort avec votre appareil.

Bien cordialement,

PVG Holding b.v.

Service-Consommateurs

**1 LISEZ PRÉALABLEMENT LE MANUEL D'UTILISATION.**

**2 EN CAS DE DOUTE, CONTACTEZ VOTRE REVENDEUR.**

## L'UTILISATION DANS LES GRANDES LIGNES

Voici, dans les grandes lignes, la marche à suivre pour utiliser votre appareil mobile de chauffage à combustible liquide. Le MANUEL D'UTILISATION (page 20 et suivantes) reprend chaque étape en détail.

- 1** Retirez les différents emballages (voir le chapitre A, fig. A).
- 2** Remplissez le réservoir amovible ⑨ et attendez 180 minutes avant d'allumer l'appareil (voir le chapitre B, fig. I).
- 3** Placez les piles dans leur logement ⑪ (voir le chapitre A, fig. G). La qualité des piles est déterminante pour le bon fonctionnement de cet appareil. Piles alcalines recommandées.
- 4** Vérifiez le positionnement du brûleur ④ celui-ci doit être vertical (voir le chapitre A, fig. F).
- 5** Allumez l'appareil en tournant à fond le bouton central ② à droite puis appuyez sur le bouton d'allumage ③ afin de démarrer l'appareil. (voir chapitre C, fig. K et L).
- 6** Après allumage de l'appareil, il vous faut attendre 10 à 15 minutes avant de pouvoir contrôler si l'appareil fonctionne bien (voir le chapitre D).
- 7** Eteignez l'appareil (voir le chapitre E).

- Le remplissage du réservoir doit se faire (sécurité contre l'incendie):
  - soit appareil à l'arrêt,
  - soit dans un autre local que celui où est installé le chauffage
- Votre appareil dégagera une odeur de 'neuf' en chauffant pour la première fois.
- Conservez votre combustible dans un endroit frais, à l'abri de la lumière après avoir fermé le ou les bidons avec le bouchon d'origine.
- Le combustible vieillit. Utilisez à chaque début de saison de chauffage du nouveau combustible.
- Utilisez un combustible de bonne qualité et conforme à l'arrêté du 18/07/2002 et du 25/06/2010 relatif aux caractéristiques du combustible liquide pour appareils mobiles de chauffage comme Qlima Premium Quality Fuels ou PTX.
- Si vous changez de marque et/ou de type de combustible, vous devez d'abord vous assurer que l'appareil mobile de chauffage à combustible liquide consomme entièrement le combustible présent.
- Eviter tout contact la grille qui peut être très chaude.

## PRINCIPAUX ÉLÉMENTS (Se référer en fin du manuel)

- 1** Bouton d'extinction
- 2** Bouton central
- 3** Mécanisme d'allumage
- 4** Brûleur
- 5** Poignée du brûleur
- 6** Indicateur du combustible
- 7** Grille
- 8** Couvercle du réservoir amovible
- 9** Réservoir amovible
- 10** Jauge de combustible du réservoir amovible
- 11** Logement des piles
- 12** Poignée
- 13** Tablette
- 14** Système de contrôle de qualité d'air



## INSTRUCTIONS DE SÉCURITÉ

### Lire les consignes de sécurité avant l'utilisation et l'installation.

Pour prévenir le décès ou les blessures à l'utilisateur ou à d'autres personnes, ainsi que les dommages matériels, les instructions suivantes doivent être suivies. Un dysfonctionnement dû au non-respect des instructions peut causer la mort, des blessures ou des dommages.

Lisez attentivement ce manuel avant d'installer ou d'utiliser votre appareil de chauffage. Veillez à conserver ce manuel pour toute référence ultérieure.

### Explication des mots/symboles d'avertissement, de prudence, de danger

 <b>AVERTISSEMENT</b>	indique qu'une mauvaise manipulation pourrait avoir des conséquences dramatiques comme la mort, des blessures graves, etc.
 <b>ATTENTION</b>	pourrait poser un grave problème, selon les circonstances. Veuillez observer ces précautions avec grand soin, car elles sont essentielles à votre sécurité.
 <b>DANGER</b>	indique qu'un dysfonctionnement entraînera très certainement une situation dangereuse ou mettant la vie en danger.

L'appareil est installé et utilisé conformément à la législation nationale et locale et aux normes de l'Union européenne.

## AVERTISSEMENT

- Cet appareil n'est pas prévu pour une utilisation par des personnes (y compris des enfants) dont les capacités physiques, sensorielles ou mentales sont réduites, ou qui manquent d'expérience et de connaissances, à moins qu'elles n'aient été supervisées ou instruites sur l'utilisation de l'appareil par une personne responsable de leur sécurité.
- Ne pas laisser les enfants en bas âge jouer avec l'appareil.
- Cet appareil est destiné à être utilisé par des utilisateurs experts ou formés dans les magasins, dans l'industrie légère et dans les fermes, ou pour un usage commercial par des laïcs.
- Si une situation anormale se produit (comme une odeur de brûlure), éteignez immédiatement l'appareil et coupez l'alimentation. Appelez votre distributeur pour obtenir des instructions pour éviter les chocs électriques, les incendies ou les blessures.

## CE QUE VOUS DEVEZ SAVOIR AU PRÉALABLE:

### AÉREZ TOUJOURS SUFFISAMMENT

Votre appareil est équipé d'un système de sécurité qui arrête ce dernier lorsque la température est trop importante. Vous ne pourrez pas refaire fonctionner votre appareil avant un délai de 15 minutes. Merci de ne pas forcer l'allumage pendant ce laps de temps au risque d'endommager votre appareil.

Cet appareil est équipé d'un système de contrôle de la qualité de l'air . Lorsque la pièce n'est pas suffisamment aérée ou que l'appareil est utilisé dans une pièce qui est trop petite, l'appareil se coupera automatiquement. Pour votre confort et votre sécurité, assurez-vous que la pièce où se trouve l'appareil, est suffisamment aérée. Remarque : Afin d'éviter toute coupure intempestive, nous conseillons d'entrouvrir une porte ou une fenêtre lorsque l'appareil est en service.

Lisez attentivement ce manuel d'utilisation avant d'utiliser l'appareil et conservez-le pour toute référence ultérieure. Installez cet appareil uniquement s'il est conforme à la législation, aux ordonnances et aux normes locales et nationales. Ce produit a été conçu pour être utilisé comme chauffage dans des maisons résidentielles, et il doit être utilisé uniquement dans des endroits secs, dans des conditions domestiques normales et en intérieur, dans un séjour, une cuisine ou un garage.

## AVERTISSEMENT SECURITÉ

- Chaque pièce où le chauffage mobile à combustible liquide est utilisé doit être munie d'une entrée d'air suffisante et d'une sortie d'air efficace (section minimale de 50 cm<sup>2</sup> pour chaque orifice).

- Eviter tout contact avec la grille qui peut être très chaude.
- Ce produit ne peut pas être utilisé comme chauffage principal.
- Ce chauffage mobile à combustible liquide est un appareil de chauffage d'appoint, à fonctionnement intermittent.

## AVERTISSEMENT COMBUSTIBLE

- Le combustible à utiliser doit être uniquement un combustible pour chauffage mobile à combustible liquide conforme aux arrêtés du 25/06/2010 et 18/07/2002. L'usage de tout autre combustible est interdit.
- Le remplissage du réservoir doit se faire (sécurité contre l'incendie) :
  - appareil à l'arrêt
  - dans un autre local que celui où est installé le chauffage, dans tous les cas, l'utilisateur doit vérifier la bonne fermeture de son réservoir rechangé en dehors de toute source de chaleur ou de feux nus.

Quel que soit le modèle, vous devez toujours prévoir une pièce de volume minimal afin d'utiliser l'appareil en toute sécurité, sans aération supplémentaire. Si le volume de la pièce est plus petit que celui préconisé, vous devez toujours entrebâiller une fenêtre ou une porte ( $\pm 2,5$  cm). Toute modification du système de sécurité est interdite, car dans ce cas, nous ne pourrions plus garantir le bon fonctionnement du contrôleur d'atmosphère. En cas de doute, consultez votre distributeur.

## SYSTÈME DE SÉCURITÉ

Il peut se produire que votre appareil neuf s'arrête automatiquement peu après avoir été allumé, dans une température ambiante tiède (19 à 20 °C), ce phénomène étant provoqué par une accumulation de chaleur. Ceci est une conséquence logique et normale du système de sécurité. Un allumage ultérieur de l'appareil dans une température ambiante moins élevée évitera ce phénomène. Toute modification du système de sécurité est interdite, car dans ce cas, nous ne pourrions plus garantir le bon fonctionnement du contrôleur d'atmosphère. En cas de doute, consultez votre revendeur.

## DESSUS TEMPÉRÉ (LE 'SAFE TOP')

L'appareil de chauffage est muni d'un dessus tempéré, nommé le système 'Safe top'. Ceci permet de diminuer la température du plateau supérieure. Si le dessus tempéré est touché par accident, ce dessus tempéré permet un risque réduit.

Attention: le plateau supérieur et la grille devant restent chaud.

Eviter tout contact avec la grille.



**Particulièrement pour France:** Réclamez-les chez votre revendeur ou consultez notre site internet pour l'adresse de nos points de ventes. Le chauffage mobile à combustible liquide est un appareil de chauffage d'appoint à fonctionnement intermittent.

**Note spéciale pour le Royaume-Uni :** N'utilisez que du pétrole de classe C1 ou équivalent, en conformité avec la norme 'BS2869- Part 2'.

Pour une utilisation convenable, l'utilisateur doit respecter les prescriptions suivantes:

## INTERDICTION

- d'utiliser le chauffage mobile à combustible liquide dans les caravanes, les bateaux et les cabines de véhicules;
- d'utiliser le chauffage mobile à combustible liquide dans les pièces insuffisamment aérées (se reporter au volume minimal à chauffer dans le tableau des caractéristiques) ou situées en dessous du niveau du sol et / ou au-dessus de niveau plus haut que 1500 mètres;
- de toute intervention par l'utilisateur sur les dispositifs de sécurité du chauffage.

L'utilisation de ce type de chauffage dans les locaux recevant du public (ERP) doit faire l'objet d'une démarche réglementée. Il est impératif de se renseigner auparavant.

## LE COMBUSTIBLE APPROPRIÉ

Votre appareil de chauffage a été conçu pour fonctionner uniquement avec un combustible pour chauffage mobile à combustible liquide. L'usage de tout autre combustible est interdit.

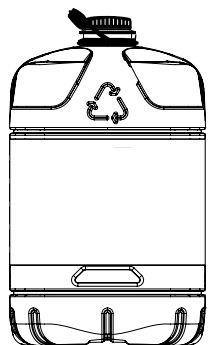

*Seul un combustible approprié vous garantit un usage sûr et durable de votre appareil.*

Seuls ces combustibles vous assurent une combustion propre et optimale. Réclamez-les chez votre revendeur ou consultez notre site internet pour l'adresse de nos points de ventes. Un combustible de moins bonne qualité peut se traduire par:

- ▶ un dépôt de carbone excessif sur la mèche
- ▶ une combustion imparfaite
- ▶ une réduction de la durée de vie de l'appareil
- ▶ un dégagement de fumée et/ou de mauvaise odeur
- ▶ un dépôt sur la grille ou le manteau

Un combustible approprié est donc essentiel pour un usage sûr et durable de votre appareil.

La garantie ne couvre pas les dommages et/ou pannes du poêle causés par l'utilisation d'un combustible autre que celui qui est recommandé.

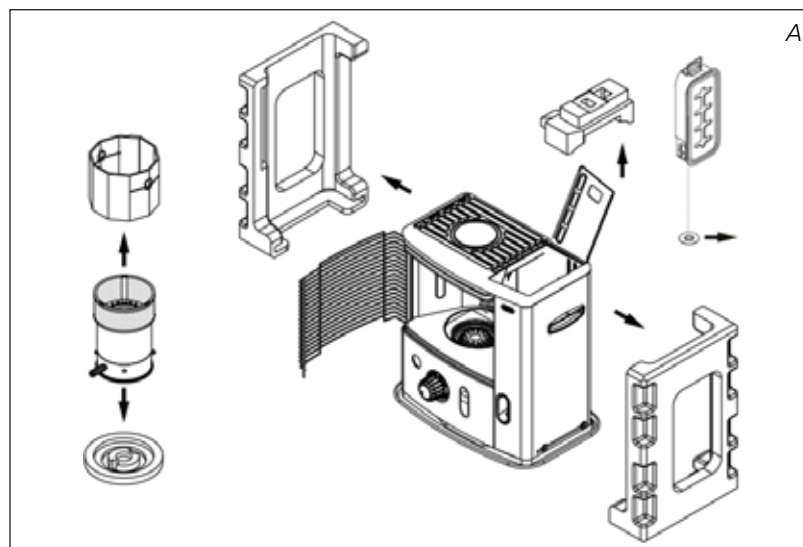

## MANUEL



### A INSTALLATION DE L'APPAREIL

- 1 Retirez avec précaution votre appareil du carton et vérifiez-en le contenu. En plus de l'appareil, vous devez disposer:
  - ▶ pompe à main
  - ▶ Bouchon de transport
  - ▶ Du présent manuel d'utilisation
 Conservez le carton et l'emballage (fig. A) à des fins d'entreposage et/ou de transport.
- 2 Retirez les calages de protection :
  - ▶ Soulever le côté droit de la grille 7. Sortez la grille de son logement (fig. B).
  - ▶ Tirez les extrémités de l'emballage vers les côtés et en même temps tirez-les légèrement vers le bas (fig.C.).
  - ▶ Enlevez la chambre de combustion et autres protections situé dessous la chambre de combustion (fig. D).
  - ▶ Remettez le brûleur en place. Le brûleur se trouve bien positionné si, à l'aide de la poignée 5, vous pouvez le déplacer sans effort légèrement à gauche et à droite (fig. F). Fermez la grille.
  - ▶ Ouvrez le couvercle du réservoir amovible 8 et retirez la cale de polystyrène extrudé (polyfoam).
- 3 Remplissez le réservoir amovible en suivant les instructions du *chapitre B*.
- 4 Placez les piles dans leur logement 11, situé à l'arrière de l'appareil (fig. G). Faites attention aux pôles + et -. Placez le couvercle sur le compartiment de la batterie. La qualité des piles est déterminante pour le bon fonctionnement de cet appareil. Piles alcalines recommandées.

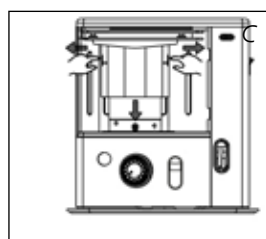
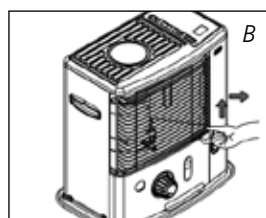



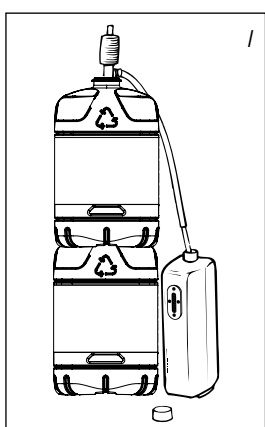
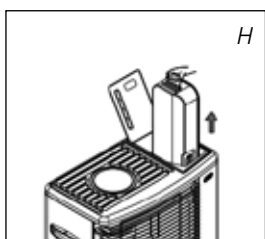
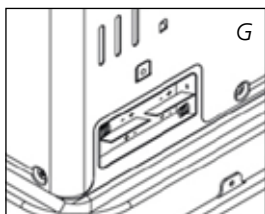
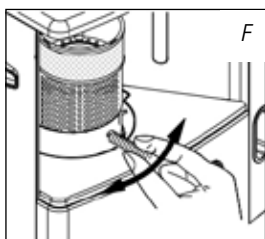
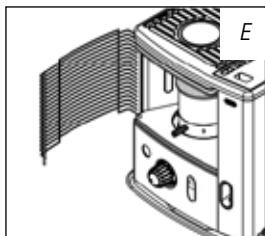
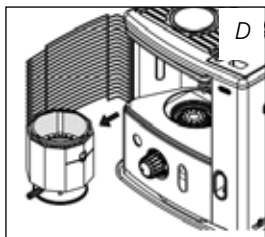

- ▶ Ne pas mélanger les pôles + et –
- ▶ Ne PAS recharger les piles non rechargeables !
- ▶ Ne PAS mélanger les différent(e)s types et marques de piles, ni les piles anciennes et neuves
- ▶ Lorsque l'appareil est rangée ou non utilisée pendant une longue période : toujours retirer les piles
- ▶ Ne PAS court-circuiter les bornes d'alimentation électrique
- ▶ Pour retirer les piles : il suffit de les retirer du boîtier de piles

- 5 La surface du sol doit être plane. Déplacez l'appareil s'il n'est pas parfaitement horizontal. N'essayez pas de corriger sa position en mettant en dessous des livres ou un objet quelconque.
- 6 Votre appareil est maintenant prêt à l'emploi.

## B REMPLISSAGE DU COMBUSTIBLE

Remplissez votre réservoir amovible dans un lieu approprié (au cas où vous renverseriez du combustible). Procédez comme suit:

- 1 Assurez-vous que l'appareil est éteint.
- 2 Soulevez le couvercle, dégagez le réservoir amovible et retirez-le de l'appareil (fig. H). Attention! quelques gouttes de combustible peuvent encore s'écouler du réservoir. Posez le réservoir amovible (côté bouchon vers le haut, côté poignée par terre) puis dévissez le bouchon du réservoir.
- 3 Prenez la pompe à main (voir manuel d'utilisation de la pompe) et introduisez le tuyau rigide dans le bidon. Veillez à ce que ce dernier soit plus haut que le réservoir amovible (fig. I). Introduisez le tuyau flexible dans l'orifice du réservoir amovible.
- 4 Lors du remplissage, observez attentivement la jauge du niveau de combustible (fig. J). Si celle-ci est pleine, désamorcez la pompe.
- 5 Ne remplissez jamais trop le réservoir, surtout si le combustible est très froid (en chauffant, le combustible se dilate)..
- 6 Dans tous les cas, l'utilisateur doit vérifier la bonne fermeture du réservoir rechargé en dehors de toute source de chaleur ou de feux nus. Remettez le réservoir amovible dans l'appareil. Refermez le couvercle. Pensez à fermer votre bidon pour éviter des dépôts d'eau.

## C ALLUMAGE DE L'APPAREIL

Au début, un appareil mobile de chauffage à combustible liquide neuf dégage une certaine odeur. Assurez donc une aération supplémentaire ou bien allumez votre appareil la première fois à l'extérieur de l'espace habitable.



Si vous utilisez l'appareil pour la première fois, vous devez, après avoir placé le réservoir amovible plein, attendre 180 minutes environ avant d'allumer. Cela permet à la mèche de s'imbibber de combustible. Procédez de la même manière lors d'un changement de mèche.

Avant d'allumer l'appareil, vérifiez toujours l'indicateur du combustible 6 pour savoir si vous devez d'abord remplir le réservoir amovible.



Allumez toujours l'appareil en vous servant de son mécanisme d'allumage. N'utilisez jamais d'allumettes ou de briquet.

Procédez comme suit:

- 1 Tournez le bouton central 2 à droite jusqu'à la butée (fig. K).

- 2 Appuyez sur le bouton d'allumage 3 (Fig. L) mais n'appliquez pas trop de force. Dès qu'une petite flamme apparaît dans le brûleur 4, vous pouvez relâcher le mécanisme d'allumage.

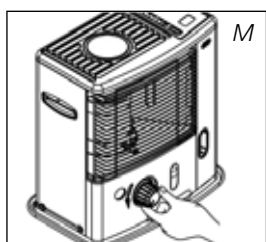
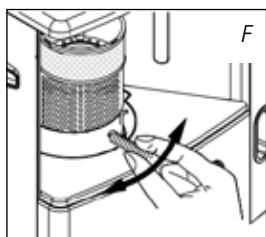
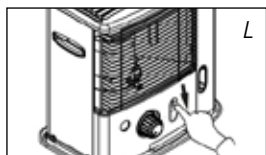
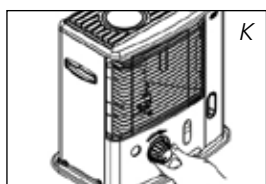
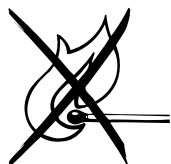
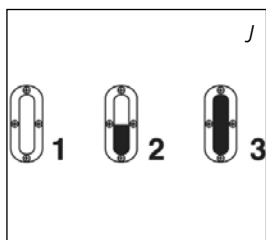

Après allumage de l'appareil, vérifiez toujours que le brûleur 4 est bien vertical en le bougeant légèrement à l'aide de la poignée 5 vers la gauche et vers la droite (fig. F). Cela doit s'effectuer sans forcer. Si le brûleur est mal positionné, il se formera de la fumée et de la suie.

## D FONCTIONNEMENT DE L'APPAREIL

Après allumage de l'appareil, il vous faut attendre 10 à 15 minutes avant de pouvoir contrôler si l'appareil fonctionne bien. Les hauteurs maximales et minimales autorisées pour votre flamme sont indiquées (fig. Q). Une flamme trop haute peut provoquer la formation de fumée et de suie alors qu'une flamme trop basse entraîne la formation d'odeur et d'usure de la mèche. Vous pouvez régler la flamme un peu en vous servant du bouton central 2 (fig. M).

Le réglage de la hauteur de flamme ne modifie pas la puissance de l'appareil.

Les causes possibles d'une flamme trop basse sont:

- ▶ trop peu de combustible (remplissez le réservoir)
- ▶ combustible de mauvaise qualité (consultez votre revendeur)
- ▶ trop peu d'aération (entrebâillez une fenêtre ou une porte)
- ▶ usure de la mèche (consultez votre revendeur, ou changez la mèche, voir chapitre L)

## E EXTINCTION DE L'APPAREIL

Appuyez sur le bouton d'extinction 1. La flamme s'éteindra après quelques instants (fig. N).

## F PANNES: CAUSES ET REMÈDES

Si vous n'arrivez pas à remédier à une panne à l'aide des instructions ci-dessous, vous devez contacter votre revendeur.

### L'ALLUMAGE NE MARCHE PAS.

- ▶ Les piles ne sont pas bien placées dans leur logement. Vérifiez (fig. G).
- ▶ Les piles ne sont pas assez puissantes pour l'allumage. Changez-les (fig. G). La qualité des piles est déterminante pour le bon fonctionnement de cet appareil. Piles alcalines recommandées.
- ▶ L'appareil a entièrement consommé son combustible ou bien la mèche a été changée. Après avoir remis le réservoir amovible plein en place, attendez 180 minutes avant d'allumer.
- ▶ Vous avez poussé le mécanisme d'allumage 3 trop fort. Poussez moins fort (chapitre C).

### FLAMME INSTABLE ET/OU SUIE ET/OU ODEUR.

- ▶ Le brûleur 4 n'est pas correctement placé. Mettez-le bien droit à l'aide de la poignée 5 jusqu'à ce que vous puissiez la bouger facilement légèrement à gauche et à droite.
- ▶ Vous utilisez un combustible usagé. Commencez chaque saison froide avec un combustible neuf.
- ▶ Vous utilisez un combustible inadapté. Voir LE COMBUSTIBLE APPROPRIÉ.
- ▶ De la poussière s'est accumulée en dessous de l'appareil. Consultez votre revendeur.
- ▶ La hauteur de la mèche n'est pas correcte. Consultez votre revendeur.

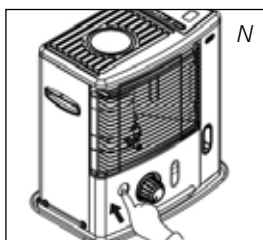

#### L'APPAREIL S'ÉTEINT LENTEMENT.

- ▶ Le réservoir amovible est vide.  
*Voir le chapitre B.*
- ▶ Il y a de l'humidité dans le réservoir inférieur.  
*Consultez votre revendeur.*
- ▶ Le haut de la mèche s'est durci.  
*Le convecteur doit consommer tout son combustible (chapitre G).*  
*Utilisez le propre combustible.*
- ▶ Vous utilisez un combustible usagé.  
*Commencez chaque saison froide avec un combustible neuf.*

#### L'APPAREIL BRULE TOUJOURS FAIBLEMENT.

- ▶ La mèche est trop basse.  
*Consultez votre revendeur.*
- ▶ L'appareil a consommé pratiquement tout le combustible avant d'être de nouveau rempli.  
*Après avoir placé le réservoir amovible plein, attendez 180 minutes avant d'allumer.*
- ▶ Vous utilisez un combustible usagé ou inadapté.  
*Voir LE COMBUSTIBLE APPROPRIÉ*
- ▶ La pièce est insuffisamment aérée.  
*Ouvrez largement une fenêtre ou porte pendant quelque temps, puis laissez-la entrebâillée.*

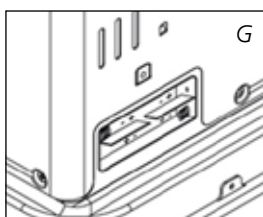

#### L'APPAREIL BRULE TROP FORT.

- ▶ Vous utilisez un combustible inadapté, trop volatil.  
*Voir LE COMBUSTIBLE APPROPRIÉ.*
- ▶ La mèche est trop élevée.  
*Consultez votre revendeur.*

## G À PROPOS DE L'ENTRETIEN

Votre appareil exige peu d'entretien. Mais vous devez essuyer la poussière et les taches au moyen d'un chiffon sec. A défaut de quoi, des taches tenaces peuvent se former. Normalement, trois éléments sont sujets à l'usure:

### 1. LES PILES LE TYPE C (R14)

Vous pouvez les changer vous-même. Ne jetez pas les piles usagées à la poubelle. Observez les règles en vigueur dans votre commune concernant les petits déchets chimiques. Ne jetez pas les piles dans le feu car elles pourraient exploser ou rejeter des liquides dangereux. Si l'appareil doit être stocké ou inutilisé pendant une longue période, les piles doivent être retirées de l'appareil.

### 2. LA MÈCHE

Pour prolonger la durée de vie de la mèche, vous devez laisser de temps à autre l'appareil consommer entièrement son combustible (jusqu'à ce qu'il s'éteigne de lui-même). Procédez ainsi lorsque vous constatez que la flamme devient faible. En consommant totalement son combustible, l'appareil dégage une odeur. Il vous est donc conseillé de le faire à l'extérieur de l'espace habitable.



Les réparations, le remplacement des pièces importantes et le travail sur les éléments de sécurité ne doivent être exécutés que par des spécialistes agréés (et reconnus par le fabricant ou l'importateur). Avant de procéder à son entretien, laissez l'appareil refroidir.

## H ENTREPOSAGE (FIN DE LA SAISON)

A la fin de la saison, nous vous conseillons de faire en sorte que l'appareil consomme la totalité de son combustible puis de l'entreposer dans de bonnes conditions. Veuillez suivre les instructions suivantes:



- 1 Allumez l'appareil à l'extérieur de l'espace habitable et laissez-le consommer entièrement son combustible.
- 2 Laissez l'appareil refroidir.
- 3 Nettoyez l'appareil à l'aide d'un chiffon sec.
- 4 Retirez les piles l'appareil ⑩ et conservez-les dans un endroit sec.
- 5 Nettoyez le filtre à combustible.
- 6 Rangez l'appareil dans un lieu sans poussière, si possible en utilisant l'emballage d'origine. Vous ne pourrez pas conserver le combustible restant pour la saison suivante. Allumez l'appareil et laissez-le consommer entièrement son combustible. Ne jetez pas le combustible n'importe où. Observez les règles en vigueur dans votre commune concernant les déchets chimiques. En tout cas, commencez la nouvelle saison avec du combustible neuf. Lorsque vous réutilisez votre appareil suivez les instructions de nouveau (*chapitre A*).

## I TRANSPORT

Afin d'éviter les fuites de combustible durant le transport de l'appareil, vous devez prendre les précautions suivantes:

- 1 Laissez l'appareil refroidir.
- 2 Retirez le réservoir amovible ⑨ de l'appareil et retirez le filtre à combustible. Ce dernier peut goutter un peu; gardez un chiffon à portée de main. Conservez le filtre et le réservoir amovible indépendamment de l'appareil.
- 3 Mettez le bouchon de transport (fig. O) à la place du filtre à combustible et enfoncez-le bien. Le bouchon de transport permet d'éviter autant que possible les fuites de combustible, pendant le transport du poêle.
- 4 Transportez l'appareil toujours en position verticale.
- 5 Avant de transporter le poêle, ou si vous y avez versé accidentellement le mauvais combustible, videz le réservoir fixe à l'aide d'une pompe à combustible. Retirez d'abord le filtre à combustible avant d'insérer la pompe. Faites de même si le réservoir à combustible contient de l'eau.

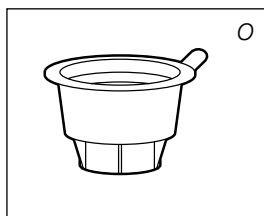

bouchon de transport

## J SPÉCIFICATIONS TECHNIQUES

		R 81285 C-2
Allumage		électrique
Combustible		Combustible liquide pour appareils mobiles de chauffage (Arrêté du 18-07-2002 et du 25-06-2010)
Puissance calorifique max.		238 g/h 2850 Watt
Conseillé pour des pièces normalement aérées m <sup>3</sup> **	min.	50
	max.	105
Ne convient pas pour des pièces de volume inférieur à		50 m <sup>3</sup> 20 m <sup>2</sup>
Consommation de combustible* (l/heure)		0.297
Consommation de combustible* (g/heure)		238
Autonomie du réservoir (heures)		17.5
Contenance du réservoir amovible (litres)		5.2
Poids (kg)		9.7
Dimensions (mm) (plateau inférieur compris)	largeur	455
	profondeur	295
	hauteur	470
Accessoires		Bouchon de transport
Piles		6V D.C. (R14 x 4)
Type mèche		O
Surveillance de la qualité de la ventilation (renouvellement d'air): Mesure directe du taux de CO <sub>2</sub> (NDIR CO <sub>2</sub> sensor ⑭)		

\* En cas de réglage en position maximale \*\* Ces valeurs sont données à titre indicatif

Le marquage CE correspond à la conformité aux normes EN55014(1993)et EN50082-1(1992)

## K CONDITIONS DE GARANTIE

Votre appareil est couvert par une garantie de 4 ans à compter de la date d'achat. Durant cette période, tous les vices de fabrication ou de conception seront réparés gratuitement. De plus, les règles suivantes s'appliquent :

- 1 Nous rejetons expressément toute autre demande d'indemnisation, y compris en cas de préjudice indirect.
- 2 La réparation ou le changement de pièces effectués dans la période de garantie n'entraîne pas la reconduction de la garantie.
- 3 La garantie ne s'applique pas dans les cas suivants: modifications apportées au l'appareil, usage de pièces non d'origine, réparations de l'appareil effectuées par des tiers.
- 4 Les pièces sujettes à l'usure normale, comme la mèche, les piles, et la pompe à main ne sont pas couverts par la garantie. Regardez la liste complète des pièces exclues de la garantie sur [Qlima.com/warranty](http://Qlima.com/warranty).
- 5 La garantie s'applique uniquement si vous présentez le bon d'achat d'origine, daté et ne portant pas de modifications.
- 6 L'utilisation du bon carburant est cruciale pour le bon fonctionnement du chauffage. La garantie ne s'applique pas en cas de dommage occasionné par des manipulations non conformes au manuel d'utilisation, par une négligence ou par l'usage de combustible non approprié ou usagé. Un combustible non approprié peut même être dangereux\*; veuillez consulter le chapitre « LE COMBUSTIBLE APPROPRIÉ ».
- 7 Les frais d'expédition et les risques liés à l'envoi de l'appareil ou de ses pièces sont toujours à la charge de l'acheteur.

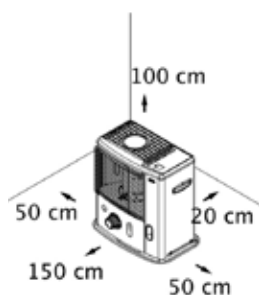

En cas de problème, consultez le manuel d'utilisation. Si le problème persiste, consultez votre revendeur.

\* Les matières hautement inflammables, par exemple, peuvent produire une combustion incontrôlable avec, pour conséquence, un jaillissement des flammes. Dans ce cas, n'essayez pas de déplacer l'appareil mais éteignez-le immédiatement (voir le chapitre E). En cas d'urgence, vous pouvez utiliser un extincteur mais uniquement du type B: extincteur à acide carbonique ou à poudre.

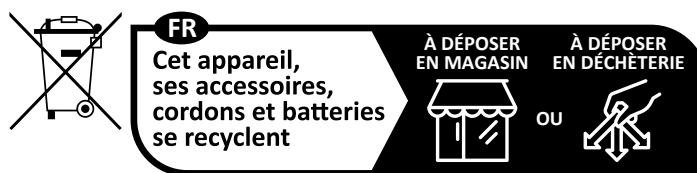

Points de collecte sur [www.quefairedemesdechets.fr](http://www.quefairedemesdechets.fr)  
Privilégiez la réparation ou le don de votre appareil !

## LE CHANGEMENT DE LA MÈCHE

**L AVANT DE COMMENCER A CHANGER LA MECHE, L'APPAREIL DOIT ÊTRE ETEINT ET TOTALEMENT REFROIDI.**

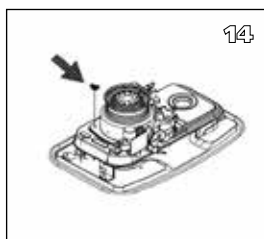
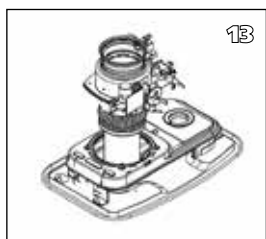
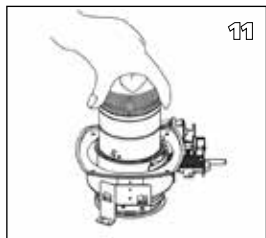
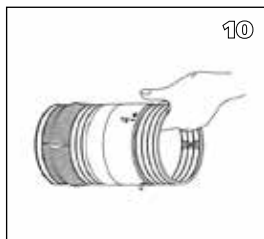
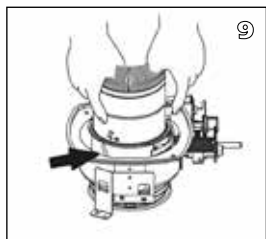
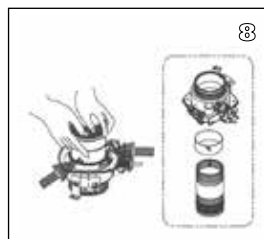
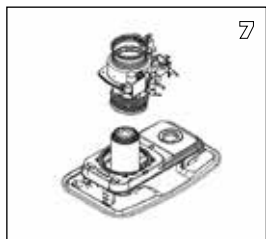
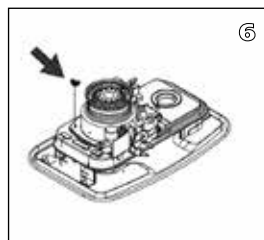
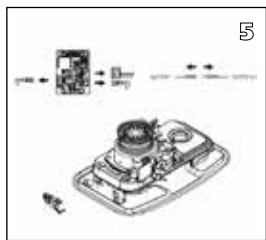
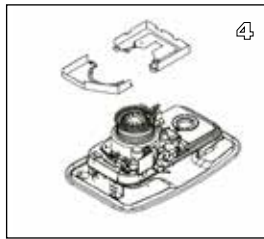
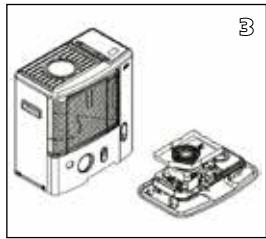
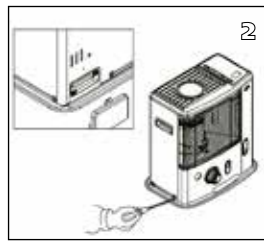
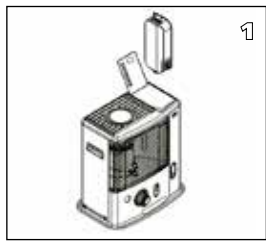

- 1a. Ouvrir le capot du réservoir **8** et vidanger le réservoir à fuel **9**.
- 1b. Déposer les piles pour empêcher toute brûlure éventuelle.
- 1c. Ouvrir la grille frontale et déposer la chambre de combustion **4**.
- 1d. Retirez le dispositif de réglage de la mèche **2** et du bouton d'allumage **3** en le tirant tout droit.
- 2a. Retirer les 5 vis : 1 à l'arrière, du côté 2 droit et 2 autres du côté gauche de l'armoire **14**.
- 2b. Déposer le capteur, à l'arrière de l'armoire **14**.
3. Déposer l'armoire en tirant dessus.
4. Déposer le 1 vis se sur le capot antivert.
- 5a. Retirez le connecteur (1EA) de l'allumeur.
- 5b. Déposer le mécanisme de sécurité (à balancier) en dévissant 2 vis.
- 5c. Retirez les 3 connecteurs (3EA) de la carte de circuit imprimé.
6. Dévisser les 4 vis papillon.
7. Déposer le régulateur de la mèche.
8. Appuyer sur la broche de la mèche qui est installée à l'intérieur du logement de la mèche. Démontez la mèche, le support de mèche, et le logement de la mèche l'un après l'autre.
9. Installer la nouvelle mèche, et enfoncer les trois broches sur la nouvelle mèche dans les 3 trous se trouvant sur la chemise de la mèche, vers le haut (Cf. flèche indiquée "Up" / "vers le haut", sur la chemise).
10. Enfoncer la nouvelle mèche dans les dents du système de maintien de la chemise de la mèche, afin que la mèche adhère bien à l'intérieur de la chemise, délicatement et sans faire de plis.
11. Aligner les broches avec les trous ovalisés à l'intérieur du régulateur de la mèche. Appuyer ensuite légèrement sur chacune des trois broches de la mèche (maintenant attachées à la chemise), vers l'intérieur. Enfoncer les trois broches dans les encoches inclinées du régulateur de la mèche. Appuyer sur chacune des trois broches, en les enfonçant dans les trous.
12. Faire pivoter le bouton de réglage de la mèche moletée **2**, et vérifier que la mèche puisse bouger sans problèmes de bas en haut.



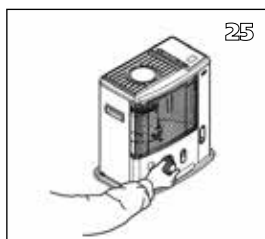
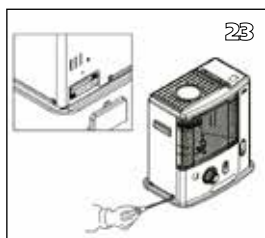
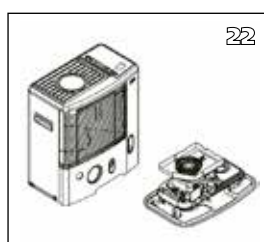
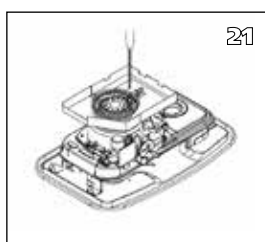
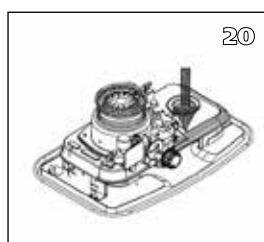
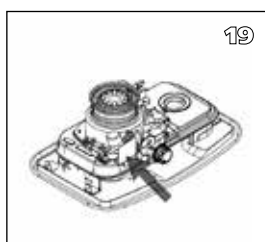
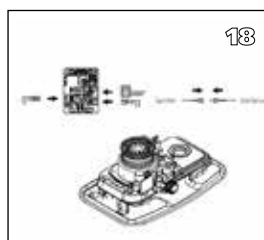
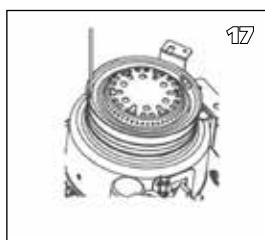
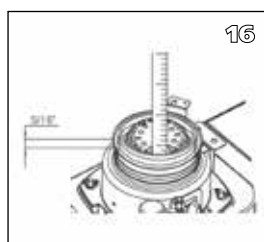
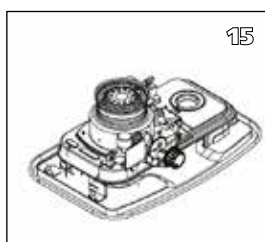

13. Faire descendre, en couissant, le régulateur de la mèche vers le bas, dans la conduite de tirage. Mettre l'arbre du régulateur à l'avant du poêle.
14. Remettre les 4 vis papillon sur le goujon d'installation, mais ne pas les visser.
15. Soulever la mèche pour la mettre le plus haut possible, et visser les vis papillon en plusieurs fois.
16. Vérifier la hauteur de la mèche. Elle devrait arriver à 8 mm au-dessus du collier.
17. Vérifier qu'il y ait un espace suffisant entre le support de mèche et la conduite de tirage. Il devrait être uniforme tout autour.
- 18a. Remettre le bouton (à balancier) en appuyant sur le bouton d'extinction ❶.
- 18b. Branchez les 3 connecteurs (3EA) avec la carte de circuit imprimé.
- 18c. Retirez le connecteur (1EA) de l'allumeur.
19. Vérifier le bon fonctionnement de l'arrêt de sécurité à balancier en appuyant sur le bouton d'extinction ❶, pour mettre en route le pendule.
20. Remettre le mécanisme d'allumage automatique.
21. Remettre le capot antivent.
22. Remettre l'armoire ❶.
23. Visser les 5 vis sur l'armoire, et remettre le capteur à l'arrière de cette dernière ❶.
24. Remettre la chambre de combustion ❷ et le réservoir à fuel ❸.
25. Réinstaller le bouton de mèche ❷ et le bouton d'allumage ❸. Fermer la plaque frontale.

Mettre les piles dans leur logement, et remplir le réservoir à fuel, de fuels de qualité supérieure. Mettre le réservoir dans le poêle, et patienter au moins 180 minutes avant que la mèche ne soit parfaitement imbibée de fuel.



Sehr geehrte Kundin, sehr geehrter Kunde,

herzlichen Glückwunsch! Sie sind jetzt der stolze Besitzer eines transportablen Kaminofens. Sie haben sich für ein Qualitätsprodukt entschieden, an dem Sie noch viele Jahre Ihre Freude haben werden, vorausgesetzt, Sie benutzen den Kaminofen verantwortungsvoll. Lesen Sie deswegen zuerst diese Gebrauchsanweisung aufmerksam durch, um so eine optimale Lebensdauer Ihres Kaminofens zu garantieren.

Im Namen des Herstellers bieten wir Ihnen 48 Monate Garantie auf alle eventuell auftretenden Material- und Herstellungsfehler.

Wir wünschen Ihnen viel Wärme und Komfort mit Ihrem Kaminofen.

Mit freundlichen Grüßen

PVG Holding b.v.

Abteilung Kundendienst

**1 LESEN SIE ZUERST DIE GEBRAUCHSANWEISUNG.**

**2 WENDEN SIE SICH IM ZWEIFELSFALL AN IHREN HÄNDLER.**

## BENUTZUNG KURZ ZUSAMMENGEFASST

Nachfolgend sind in groben Zügen die Schritte angegeben, die zur Inbetriebnahme Ihres Kaminofens ausgeführt werden müssen. Detaillierte Beschreibung der Handlungen entnehmen Sie bitte der GEBRAUCHSANWEISUNG (Seite 32 ff).

- 1** Entfernen Sie das gesamte Verpackungsmaterial (siehe Kapitel A, Abb. A).
- 2** Befüllen Sie den Brennstofftank **9** und warten Sie 180 Minuten bevor Sie den Kaminofen starten (siehe Kapitel B, Abb. I).
- 3** Geben Sie die Batterien in das Batteriefach **11** (siehe Kapitel A, Abb. G).
- 4** Überprüfen Sie, ob die Brennkammer **4** gerade steht (siehe Kapitel A, Abb. F).
- 5** Starten Sie den Kaminofen, indem Sie den Drehregler **2** langsam nach rechts drehen, bis er sich nicht weiter drehen läßt, Halten Sie die Zündtaste **3** leicht gedrückt, um das Heizgerät anzufeuern. (siehe Kapitel C, Abb. K und L).
- 6** Nach dem Starten des Ofens dauert es 10 bis 15 Minuten bevor Sie sehen, ob der Ofen richtig brennt (siehe Kapitel D).
- 7** Schalten Sie den Kaminofen aus (siehe Kapitel E).

- Zur Vorbeugung von Feuer muss entweder der Heizofen vor dem Füllen des Brennstoffbehälters ausgeschaltet werden oder der Behälter muss in einem anderen Raum als dem, in dem sich der Heizofen befindet, gefüllt werden.
- Das erste Mal wird Ihr Kaminofen während des Brennens noch kurz 'neu' riechen.
- Lagern Sie alle Brennstoffbehälter mit Originaldeckel und Versiegelung kühl und dunkel.
- Brennstoff altert. Beginnen Sie jede Heizsaison mit neuem Brennstoff.
- Wenn Sie zwischen den einzelnen Sorten / Marken wechseln, müssen Sie den Kaminofen erst vollständig leer brennen lassen.

## WICHTIGE EINZELTEILE

- 1** Abschalt-Taste
- 2** Drehregler
- 3** Zünd-Taste
- 4** Brennkammer
- 5** Handgriff  
Brennkammer
- 6** Brennstoffanzeige
- 7** Gitter
- 8** Deckel  
Brennstofftank
- 9** Brennstofftank
- 10** Brennstoffanzeige  
Brennstofftank
- 11** Batteriefach
- 12** Handgriff
- 13** Kabinett
- 14** Überwachungs-  
system für  
Luftqualität



# SICHERHEITSHINWEISE

## Lesen Sie die Sicherheitsvorkehrungen vor dem Betrieb und der Installation.

Um den Tod oder eine Verletzung des Bedieners und anderer Personen sowie Sachschäden zu verhindern, müssen folgende Anweisungen befolgt werden. Ein unsachgemäßer Betrieb aufgrund der Nichtbefolgung der Anweisungen kann zum Tode, zu Verletzungen oder zu Schäden führen.

Lesen Sie dieses Handbuch sorgfältig durch, bevor Sie Ihr Heizgerät installieren oder in Betrieb nehmen. Bewahren Sie diese Anleitung zum späteren Nachschlagen auf.

## Erklärung der Warn-, Vorsichts- und Gefahrenbegriffe/-Symbole

 <b>WARNUNG</b>	Zeigt an, dass eine unsachgemäße Handhabung dramatische Folgen wie Tod, schwere Verletzung usw. zur Folge haben kann.
 <b>VORSICHT</b>	Könnte unter Umständen zu einem schwerwiegenden Problem führen. Bitte befolgen Sie diese Vorsichtsmaßnahmen mit großer Sorgfalt, da sie unabdingbar für Ihre Sicherheit sind.
 <b>GEFAHR</b>	Zeigt an, dass ein unsachgemäßer Betrieb höchstwahrscheinlich zu einer gefährlichen/lebensbedrohlichen Situation führen würde.

Das Gerät ist gemäß nationalen und lokalen Gesetzen und EU-Standards zu installieren und zu betreiben.

## WARNUNG

- Dieses Gerät ist nicht für den Gebrauch durch Personen (einschließlich Kinder) mit eingeschränkten physischen, sensorischen oder geistigen Fähigkeiten oder Mangel an Erfahrung und Wissen bestimmt, es sei denn, sie wurden von einer verantwortlichen Person beaufsichtigt oder instruiert ihre Sicherheit.
- Kinder sollten beaufsichtigt werden, um sicherzustellen, dass sie nicht mit dem Gerät spielen.
- Dieses Gerät ist für erfahrene oder geschulte Nutzer in Shops, in der Leichtindustrie und in Landwirtschaftsbetrieben oder für die kommerzielle Nutzung durch Laien vorgesehen.
- Im Falle einer ungewöhnlichen Situation (wie Brandgeruch), schalten Sie das Gerät umgehend aus und trennen Sie es von der Stromversorgung. Rufen Sie Ihren Händler, um Anweisungen erhalten und Stromschlag, Brand oder Verletzungen zu vermeiden.

## WICHTIG ZU WISSEN

### JEDERZEIT AUSREICHEND VENTILIEREN

Dieses Gerät ist mit einem Sicherungssystem ausgerüstet, das für ein Ausschalten sorgt, wenn die Temperatur im Raum zu hoch ist. Nach dem manuellen oder automatischen Ausschalten des Ofens darf dieser für 15 Minuten nicht erneut eingeschaltet werden. Um Schäden am Gerät zu verhindern, forcieren Sie während dieser Zeit nicht das Zünden des Ofens.

Dieses Heizgerät ist mit einem System zur Kontrolle der Luftbeschaffenheit  ausgerüstet. Wird der Raum unzureichend belüftet oder das Heizgerät in einem zu kleinen Raum eingesetzt, schaltet sich das Heizgerät automatisch ab. Um eine komfortable und sichere Beheizung zu erreichen, sorgen Sie bitte für eine ausreichende Belüftung. Hinweis: Um ein unerwartetes Abschalten zu vermeiden, empfehlen wir, eine Tür oder ein Fenster einen Spalt offen stehen zu lassen, wenn das Heizgerät in Betrieb ist. Lesen Sie bitte vor der Anwendung des Geräts sorgfältig die Bedienungsanleitung und bewahren Sie sie für eine zukünftige Einsichtnahme auf. Das Gerät nur dann installieren, wenn die örtlich geltenden bzw. nationalen Vorschriften, Verordnungen und Normen erfüllt sind. Dieses Produkt ist für den Gebrauch als Heizofen in Wohngebäuden bestimmt, und darf nur in trockener

Umgebung, unter normalen Haushaltsverhältnissen, in Wohnräumen, Küchen und in Garagen verwendet werden.

Jedes Modell benötigt eine bestimmte minimale Raumgröße, um den Kaminofen sicher, ohne zusätzliche Ventilation, betreiben zu können. Wenn der betreffende Raum kleiner als der angegebene Minimumwert ist, dann muß dafür gesorgt werden, daß immer ein Fenster oder eine Tür einen Spalt breit offen bleibt (ca. 2,5 cm). Es ist wichtig, dass jeder Raum, in dem der Heizofen benutzt wird, ausreichend belüftet und gut entlüftet wird (beide Öffnungen müssen einen Querschnitt von mindestens 50 cm<sup>2</sup> haben). Änderungen am Sicherheitssystem sind unzulässig und würden die Garantie einer einwandfreien Funktion des Luftfühlers nichtig machen. Wenden Sie sich im Zweifelsfall an Ihren Händler.

### SICHERHEITSSYSTEM

Wenn Sie das Heizgerät eingeschaltet haben, kann es sein, dass es sich bei einer relativ niedrigen Zimmertemperatur (19 bis 20 °C) automatisch ausschaltet. Der Grund hierfür ist Wärmeansammlung im Heizgerät. Dieses Phänomen ist eine logische Folge des vorhandenen Sicherheitsmechanismus. Wenn das Heizgerät bei niedrigeren Umgebungstemperaturen eingesetzt wird, tritt dieses Phänomen nicht auf.

### SAFE TOP



Der Ofen ist versehen von einem Safe Top. Dieser verringert die Temperatur an der Oberseite des Ofens. Sollte die Oberseite berührt werden, so wird das Risiko auf schwere Verletzung erheblich verringert. Berücksichtigen Sie aber, daß die Oberseite immer noch heiß wird.

Berühren Sie die Oberseite und das Gitter nicht.

**Speziell für Frankreich:** Ihr Heizofen wurde ausschließlich für den Betrieb mit Brennstoff für mit flüssigem Brennstoff betriebene mobile Heizöfen gemäß den Richtlinien vom 18.07.2002 und 25.06.2010 ausgelegt sowie Qlima Premium Quality Fuels. Die Verwendung anderer Brennstoffe ist verboten. Fragen Sie Ihren Händler. Die Adressen unserer Händler finden Sie auf unserer Website.

Der mit flüssigem Brennstoff betriebene mobile Heizofen wurde als zusätzliches Heizgerät ausgelegt und nicht als ständige Wärmequelle.

**Speziell für Großbritannien:** Verwenden Sie ausschließlich Petroleum-Brennstoff der Klasse C1 gemäß BS2869 Teil 2 oder einen gleichwertigen Brennstoff.

Im Hinblick auf die richtige Verwendung muss der Benutzer folgende Anweisungen befolgen:

### ES IST VERBOTEN

- den mit flüssigem Brennstoff betriebenen mobilen Heizofen in Wohnwagen, auf Booten und in Fahrerhäusern zu benutzen.
- den mit flüssigem Brennstoff betriebenen mobilen Heizofen in unzureichend belüfteten Räumen (die Mindestmaße für zu beheizende Räume entnehmen Sie bitte der Tabelle mit den technischen Daten), Kellerräumen bzw. in einer Höhe von über 1500 m zu benutzen.
- Änderungen an den Sicherheitsvorrichtungen des Heizofens vorzunehmen.

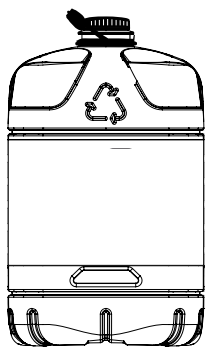

*Nur mit dem richtigen Brennstoff ist eine sichere, effiziente und komfortable Benutzung Ihres Kaminofens gewährleistet.*

Wenn diese Art von Heizung in öffentlich zugänglichen Räumen eingesetzt werden soll, muss eine entsprechende Genehmigung vorliegen. Erkundigen Sie sich rechtzeitig nach den entsprechenden Vorschriften.

### DER RICHTIGE BRENNSTOFF

Ihr Kaminofen wurde für die Benutzung von wasserfreiem, sauberem Petroleum hoher Qualität entwickelt wie Qlima Premium Quality Fuels. Nur dieser Brennstoff sorgt für eine saubere und optimale Verbrennung. Brennstoff geringerer Qualität kann zu folgenden Problemen führen:

- ▶ übermäßige Ablagerung auf dem Docht
- ▶ unvollständige Verbrennung
- ▶ verkürzte Lebensdauer von Docht und Kaminofen

- ▶ Rauch und/oder Geruch
- ▶ Niederschlag auf dem Gitter oder Gehäuse

Der richtige Brennstoff ist also wichtig für einen sicheren, effizienten und komfortablen Gebrauch Ihres Kaminofens.

Eine Beschädigung bzw. eine Störung des Heizofens aufgrund der Verwendung von anderem als hochwertigem wasserfreiem Petroleum fällt nicht unter die Garantie.

Informieren Sie sich bei Ihrem Händler in Ihrer direkten Umgebung über den richtigen Brennstoff für Ihren Kaminofen.

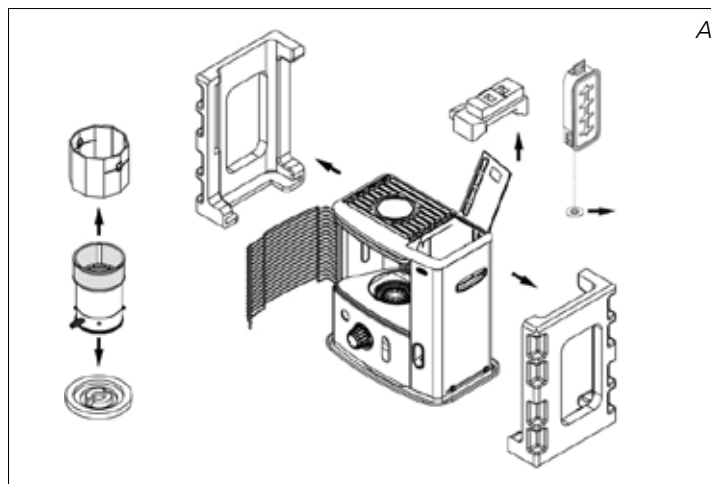

## GEBRAUCHSANWEISUNG

### A DIE INSTALLATION DES KAMINOFENS

- 1 Nehmen Sie den Kaminofen vorsichtig aus dem Karton und kontrollieren Sie den Inhalt auf Vollständigkeit. Außer dem Kaminofen muß folgendes vorhanden sein:
  - ▶ eine Syphonpumpe
  - ▶ ein Transportverschluß
  - ▶ diese Gebrauchsanweisung

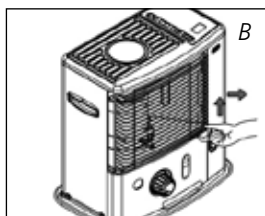

Bewahren Sie den Karton und das Verpackungsmaterial (Abb. A) zwecks Lagerung und/oder Transport auf.

- 2 Entfernen Sie das übrige Verpackungsmaterial:
  - ▶ Heben Sie den Rost aus der Aussparung (Abb. B) und ziehen Sie ihn nach vorn.
  - ▶ Ziehen Sie beide Enden des Verpackungsmaterials nach hinten und gleichzeitig leicht nach unten (Abb. C).
  - ▶ Nehmen Sie die Verbrennungskammer aus dem Ofen und entfernen Sie das darunter befindliche Verpackungsmaterial (Abb. D).
  - ▶ Schließen Sie das Gitter: leicht anheben, um es wieder in die Kerbung einrasten zu lassen.
  - ▶ Öffnen Sie den Deckel des Brennstofftanks 8 und entfernen Sie das Stückchen Styropor.

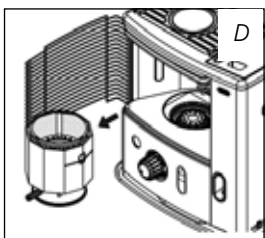
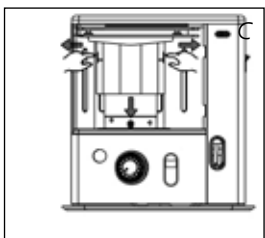

- 3 Befüllen Sie den Brennstofftank wie in Kapitel B beschrieben.
- 4 Legen Sie die Batterien in das dafür bestimmte Fach 11 an der Rückseite des Kaminofens (Abb. G). Achten Sie dabei auf die + und - Pole. Setzen Sie die Abdeckplatte über den Batteriehalter.
  - ▶ „+“- und „-“-Pole nicht kombinieren
  - ▶ Nicht-wiederaufladbare Batterien NICHT wiederaufladen!
  - ▶ Verschiedene Batterie-Typen und -Marken NICHT kombinieren. Alte und

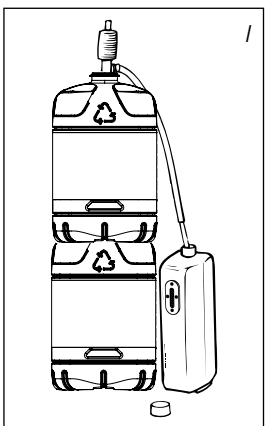
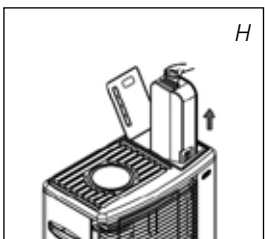
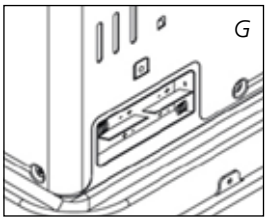
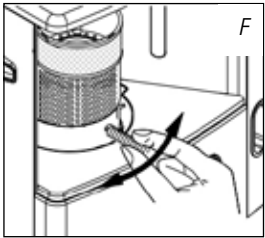
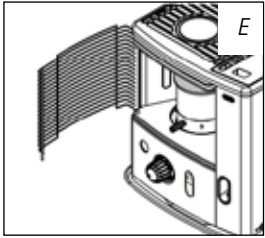

- neue Batterie NICHT kombinieren
- ▶ Falls das Gerät gelagert und über einen längeren Zeitraum nicht genutzt wird, Batterie immer entnehmen
- ▶ Elektrische Anschlüsse NICHT kurzschließen
- ▶ Um die Batterien zu entnehmen: entnehmen Sie diese einfach über das Batteriefach

- 5 Der Boden muß stabil und waagrecht sein. Stellen Sie den Kamin an eine andere Stelle, falls er nicht waagrecht steht. Versuchen Sie nicht durch Unterlage von Büchern oder ähnlichem den Stand zu korrigieren.
- 6 Ihr Kaminofen ist jetzt betriebsbereit.

## B DAS BEFÜLLEN MIT BRENNSTOFF

Füllen Sie den Brennstofftank an einer dazu geeigneten Stelle (falls etwas verschüttet wird). Gehen Sie wie folgt vor:

- 1 Der Kaminofen sollte ausgeschaltet sein.
- 2 Öffnen Sie den Deckel und ziehen Sie den Brennstofftank aus dem Kaminofen (Abb. H). Achtung: der Tank kann kurz nachtropfen. Stellen Sie den Brennstofftank ab (Tankverschluß nach oben, Griff auf dem Boden) und drehen Sie den Tankverschluß auf.
- 3 Füllen Sie den Brennstofftank mit einer Brennstoffpumpe (siehe Gebrauchsanweisung Brennstoffpumpe). Dabei ist darauf zu achten, dass der Kanister höher steht als der Brennstofftank (Abb. I). Den geriffelten Schlauch stecken Sie dann in die Öffnung des Brennstofftanks.
- 4 Achten Sie während des Füllvorgangs auf die Brennstoffanzeige des Brennstofftanks (Abb. J). Wenn Sie sehen, daß der Tank fast voll ist, stellen Sie den Füllvorgang ein.
- 5 Den Tank niemals zu voll füllen. Vor allem nicht, wenn der Brennstoff sehr kalt ist (Brennstoff dehnt sich aus, wenn er wärmer wird).
- 6 Kontrollieren Sie, ob der Tankverschluß gerade sitzt und fest angezogen ist. Setzen Sie den Brennstofftank wieder in den Kaminofen ein (Tankverschluß nach unten). Schließen Sie den Deckel.

## C DAS STARTEN DES KAMINOFENS

Ein neuer Ofen verursacht zu Beginn etwas Geruch. Sorgen Sie deswegen für zusätzliche Ventilation oder starten Sie den Ofen das erste Mal außerhalb des Wohnraumes.



Wenn Sie den Kaminofen zum ersten Mal benutzen, müssen Sie nach dem Einsetzen des Brennstofftanks ca. 180 Minuten warten, bevor Sie den Ofen starten, damit sich der Docht mit Brennstoff vollsaugen kann. Dies trifft auch zu, wenn Sie den Kaminofen vollständig leer gebrannt haben, beziehungsweise nach Austausch des Dochtes.

Achten Sie vor dem Starten des Kaminofens darauf, daß sich noch genügend Brennstoff im Tank befindet (mit Hilfe der Brennstoffanzeige 6).



Starten Sie den Kaminofen immer über den Zündmechanismus. Niemals Streichhölzer oder ein Feuerzeug benutzen.

Hierbei gehen Sie wie folgt vor:

- 1 Drehen Sie den Drehregler 2 nach rechts bis zum Anschlag (Abb. K).

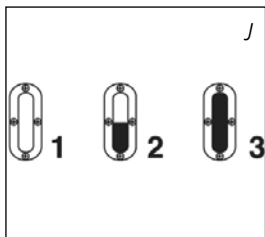

- 2 Halten Sie die Zündtaste ③ (Abb. L) gedrückt, wenden Sie jedoch nicht zu viel Kraft an. Spätestens wenn in der Brennkammer eine kleine Flamme sichtbar wird, lassen Sie die Zünd-Taste los. Falls notwendig, Vorgang wiederholen.



Vor dem Starten des Kaminofens immer kontrollieren, ob die Brennkammer ④ gerade steht, indem Sie den Handgriff ⑤ kurz nach links und rechts schieben (Abb. F). Dies muß ohne Schwierigkeiten möglich sein. Wenn die Brennkammer schräg steht, führt dies zu Rauch- und Rußentwicklung.



## D DAS BRENNEN DES OFENS

Nachdem der Kaminofen gestartet wurde, dauert es 10 bis 15 Minuten, bevor Sie kontrollieren können, ob der Ofen gut brennt. Eine zu hohe Flamme kann Rauch- und Rußentwicklung verursachen, während eine zu niedrige Flamme zu Geruchsbildung führt. Auf der Seite neben dem Faltschirm können Sie sehen, wie hoch die Flamme minimal und maximal brennen (Abb. Q) sollte. Sie können die Flamme mit dem Drehregler ② etwas regulieren (Abb. M).



Eine zu niedrige Flamme kann entstehen durch:

- ▶ zu wenig Brennstoff (befüllen Sie den Brennstofftank)
- ▶ schlechten Brennstoff (wenden Sie sich an Ihren Händler)
- ▶ zu wenig Ventilation (ein Fenster oder eine Tür einen Spalt breit öffnen)
- ▶ Verschleiß des Doctes (Dochtwechsel erforderlich, siehe Kapitel L)

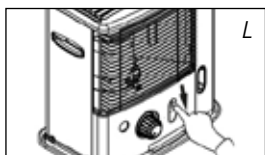

## E DAS AUSSCHALTEN DES KAMINOFENS

Drücken Sie die Abschalt-Taste ①. Die Flamme erlischt nach kurzer Zeit (Abb. N).

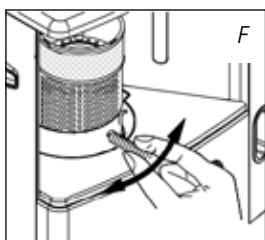

## F STÖRUNGEN, URSACHEN UND LÖSUNGEN

Wenn sich eine Störung nicht mit Hilfe der untenstehenden Hinweise beheben läßt, dann wenden Sie sich bitte an Ihren Händler.

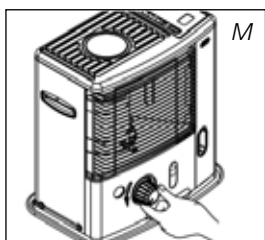

### DER OFEN LÄSST SICH NICHT STARTEN.

- ▶ Die Batterien sitzen nicht richtig im Batteriefach.  
*Überprüfen (Abb. G).*
- ▶ Die Batteriespannung ist zu niedrig.  
*Austauschen (Abb. G)*
- ▶ Sie haben den Kaminofen vollständig leerbrennen lassen oder den Docht ausgetauscht.  
*Nach Einsetzen des gefüllten Brennstofftanks 180 Minuten mit dem Starten warten.*
- ▶ Sie haben die Zünd-Taste ③ zu stark betätigt.  
*Behutsam drücken (ca. 2-3 Sekunden) (Kapitel C).*

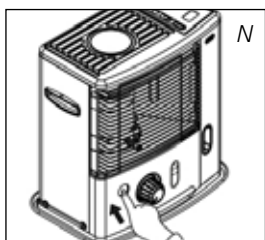

### UNGLEICHE FLAMME UND/ODER RUSS UND/ODER GERUCH

- ▶ Die Brennkammer ④ ist nicht richtig eingesetzt.  
*Mit dem Handgriff ⑤ die Brennkammer richtig einsetzen, bis sie sich mühelos etwas nach links und rechts verschieben läßt.*
- ▶ Sie benutzen veralteten Brennstoff.  
*Fangen Sie jede neue Heizsaison mit neuem und richtigem Brennstoff an.*
- ▶ Sie benutzen einen falschen Brennstoff.  
*Siehe KORREKTER BRENNSTOFF (Kapitel „Wichtig zu wissen“).*
- ▶ Staubanhäufung im unteren Bereich des Kaminofens.  
*Wenden Sie sich an Ihren Händler.*
- ▶ Die Docthöhe ist nicht richtig.  
*Wenden Sie sich an Ihren Händler.*



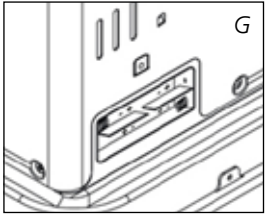

#### DER KAMINOFEN GEHT LANGSAM AUS.

- ▶ Der Brennstofftank ist leer.  
*Siehe Kapitel B.*
- ▶ Es befindet sich Feuchtigkeit im unteren Reservoir.  
*Wenden Sie sich an Ihren Händler.*
- ▶ Der Docht ist an der Oberseite verhärtet.  
*Kaminofen außerhalb des Wohnraumes vollständig leer brennen lassen (Kapitel G). Verwenden Sie richtigen Brennstoff.*
- ▶ Sie benutzen veralteten Brennstoff.  
*Fangen Sie jede neue Heizsaison mit neuem und richtigem Brennstoff an.*

#### DIE FLAMME DES OFENS BRENNT ZU NIEDRIG.

- ▶ Der Docht ist zu niedrig eingestellt.  
*Wenden Sie sich an Ihren Händler.*
- ▶ Der Kaminofen hat vor dem Nachfüllen fast den gesamten Brennstoff verbraucht.  
*Nach dem Einsetzen des vollen Brennstofftanks 180 Minuten warten, bevor der Kaminofen erneut gestartet wird.*
- ▶ Sie benutzen veralteten oder einen falschen Brennstoff.  
*Siehe KORREKTER BRENNSTOFF (Kapitel „Wichtig zu wissen“).*
- ▶ Der Raum wird nicht ausreichend ventiliert.  
*Ein Fenster oder eine Tür kurz weit öffnen und danach einen Spalt breit offen lassen.*

#### DIE FLAMME DES KAMINOFENS BRENNT ZU HOCH.

- ▶ Sie benutzen einen falschen, zu flüchtigen Brennstoff.  
*Siehe KORREKTER BRENNSTOFF (Kapitel „Wichtig zu wissen“).*
- ▶ Der Docht ist zu hoch eingestellt.  
*Wenden Sie sich an Ihren Händler.*

## G DIE WARTUNG

Ihr Kaminofen benötigt kaum Wartung. Staub und Flecken sollten jedoch rechtzeitig mit einem feuchten Tuch entfernt werden, da ansonsten hartnäckige Flecken entstehen können. Normalerweise sind nur die folgenden drei Teile dem Verschleiß ausgesetzt:

### 1. DIE TYP C-BATTERIEN (R14)

Diese können Sie selbst austauschen. Werfen Sie die alten Batterien nicht in den Abfalleimer, sondern entsorgen Sie diese laut den örtlichen Vorschriften für chemischen Kleinabfall. Batterien nicht ins Feuer werfen, sie können explodieren und gefährliche Flüssigkeiten ausstoßen. Wenn das Gerät über einen längeren Zeitraum gelagert oder nicht benutzt werden soll, sollten die Batterien aus dem Gerät entfernt werden.



### 2. DER DOCHT

Um die Lebensdauer des Dochtes zu verlängern, sollten Sie den Kaminofen von Zeit zu Zeit vollständig leer brennen lassen (bis er von selbst ausgeht). Tun Sie dies, sobald Sie merken, daß die Flamme etwas schwächer wird. Da dieser Vorgang etwas Geruch verursacht, empfehlen wir Ihnen, dies außerhalb des Wohnbereiches zu tun.



Entfernen Sie selbst keine Teile aus dem Kaminofen. Wenden Sie sich bezüglich einer eventuellen Reparatur immer an Ihren Händler.



Bevor Sie Wartungsarbeiten ausführen, muß der Kaminofen ausgeschaltet und abgekühlt sein.

## H LAGERUNG (ENDE DER HEIZSAISON)

Wir empfehlen Ihnen, den Kaminofen am Ende jeder Heizsaison vollständig leer brennen zu lassen und ihn danach gut aufzubewahren. Beachten Sie dazu folgende Hinweise:

- 1 Starten Sie den Ofen außerhalb des Wohnraumes und lassen Sie ihn vollständig leer brennen.
- 2 Lassen Sie den Kaminofen anschließend abkühlen.
- 3 Den Kaminofen mit einem feuchten Tuch reinigen und danach mit einem trockenen Tuch trocken reiben.
- 4 Die Batterien aus dem Batteriefach nehmen ⑩ und an einer trockenen Stelle aufbewahren.
- 5 Reinigen Sie den Brennstofffilter.
- 6 Lagern Sie den Kaminofen staubfrei, nach Möglichkeit in der Originalverpackung. Den übriggebliebenen Brennstoff sollten Sie in der nächsten Heizsaison nicht mehr verwenden. Entsorgen Sie übriggebliebenen Brennstoff gemäß den Vorschriften, die in Ihrer Gemeinde für chemische Kleinabfälle gelten. Beginnen Sie jede neue Heizsaison immer mit neuem Brennstoff. Beachten Sie wieder die Gebrauchsanweisung (wie beschrieben ab Kapitel A), wenn Sie den Kaminofen erneut in Betrieb nehmen.

## I TRANSPORT

Um zu verhindern, daß der Kaminofen während des Transportes Brennstoff verliert, müssen folgende Maßnahmen getroffen werden

- 1 Lassen Sie den Kaminofen abkühlen.
- 2 Nehmen Sie den Brennstofftank ⑨ aus dem Kaminofen und entfernen Sie den Brennstofffilter. Dieser kann eventuell etwas nachtropfen; halten Sie ein Tuch bereit. Den Brennstofffilter und den Brennstofftank außerhalb des Kaminofens aufbewahren.
- 3 Setzen Sie den Transportverschluss (Abb. O) anstelle des Brennstofffilters ein und drücken Sie ihn fest, so daß kein Brennstoff austritt. Der Transportverschluss verhütet das Austreten von Brennstoff.
- 4 Den Kaminofen immer aufrecht transportieren.
- 5 Entleeren Sie den fest eingebauten Brennstoffbehälter vor dem Transport oder falls ein falscher oder verunreinigter Brennstoff verwendet wurde, mit einer Brennstoffpumpe. Entfernen Sie zunächst den Brennstofffilter und setzen Sie dann die Brennstoffpumpe in den leeren, fest eingebauten Brennstoffbehälter. Gehen Sie genau so vor, wenn der Brennstoffbehälter Wasser enthält.

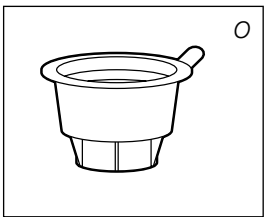

Transportverschluss

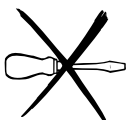

## J TECHNISCHE DATEN

	R 8128S C-2
Zündung	elektrisch
Brennstoff	Petroleum
Kapazität (kW)*	2.85
Geeigneter Raum (m3)**	50-105
Brennstoffverbrauch (Ltr/Std)*	0.297
Brennstoffverbrauch (g/Std)*	238
Brenndauer pro Tank (Std)*	17.5
Inhalt Brennstofftank (Liter)	5.2
Gewicht (kg)	9.7
Abmessungen (mm) (einschließlich Bodenplatte)	Breite 455
	Tiefe 295
	Höhe 470
Benötigte Batterien	6V D.C. (R14 x 4)
Dochttyp	O
Überwachung der Belüftungsqualität (Luftaustausch): Direktmessung des CO <sub>2</sub> -Werts (NDIR-CO <sub>2</sub> -Sensor  )	

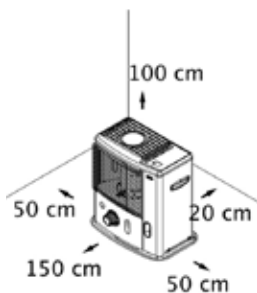

\* Bei Einstellung auf maximalem Stand

\*\* Angegebene Werte sind Richtwerte

## K GARANTIEBEDINGUNGEN

Sie erhalten auf Ihren Kaminofen 48 Monate Garantie ab Kaufdatum. Innerhalb dieser Zeit werden alle Material- und Herstellungsfehler kostenlos behoben. Hierbei gelten folgende Regeln:

- 1 Alle weiteren Ansprüche auf Schadenersatz, inklusive Folgeschäden, werden nicht anerkannt.
- 2 Reparatur oder Austausch von Teilen innerhalb der Garantiezeit führt nicht zur Verlängerung der Garantie.
- 3 Die Garantie verfällt, wenn Veränderungen angebracht wurden, Nicht-Original Teile montiert oder Reparaturen durch Dritte am Kaminofen ausgeführt wurden.
- 4 Teile, die normalem Verschleiß ausgesetzt sind, wie die Batterien, der Docht und die Syphonpumpe, fallen nicht unter die Garantie. Eine vollständige Liste der von der Garantie ausgenommenen Bauteile finden Sie unter [Qlima.com/warranty](http://Qlima.com/warranty).
- 5 Die Garantie gilt ausschließlich unter Vorlage der datierten Originalrechnung, auf der keine Veränderungen vorgenommen wurden.
- 6 Die Nutzung des richtigen Brennstoffes ist wichtig für die ordnungsgemäße Funktionsweise des Heizgeräts. Die Garantie gilt nicht bei Schäden, die durch zweckwidrige Handlungen entstanden sind, beziehungsweise durch Verwahrlosung und durch die Benutzung von falschem oder veraltetem Brennstoff. Falscher Brennstoff kann sogar gefährlich sein \*, siehe Abschnitt „Der richtige Brennstoff“.
- 7 Die Versandkosten und das Versandrisiko des Kaminofens, oder dessen Teile, gehen zu allen Zeiten zu Lasten des Käufers.

Um unnötige Kosten zu vermeiden, empfehlen wir Ihnen, immer zuerst sorgfältig die Gebrauchsanweisung zu lesen. Finden Sie darin keine Lösung, wenden Sie sich an Ihren Händler.

\* Leicht entzündliche Stoffe können zum Beispiel zu unkontrollierbarer Verbrennung führen, die ausschlagende Flammen zur Folge haben. Versuchen Sie in diesem Fall nie, den Kaminofen zu transportieren, sondern schalten Sie den Kaminofen unverzüglich aus (siehe Kapitel E). In Notfällen können Sie einen Feuerlöscher benutzen, jedoch ausschließlich einen Kohlendioxid- oder Pulver-Feuerlöscher.

## WECHSELN DES DOCHTES

**L DER OFEN MUSS GANZ ABGEKÜHLT SEIN, BEVOR SIE MIT DEM DOCHTWECHSEL BEGINNEN.**

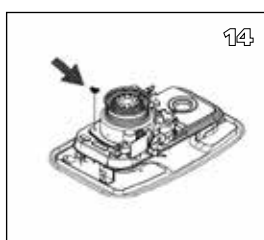
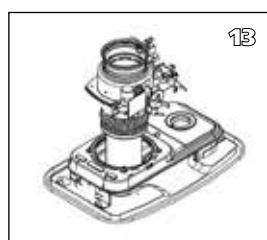
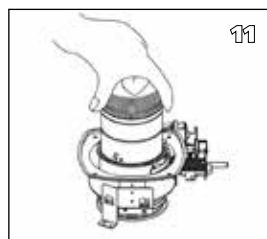
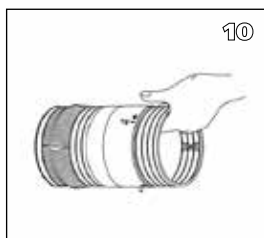
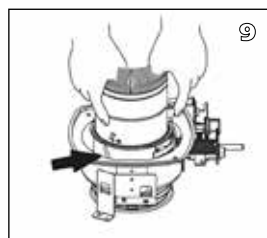
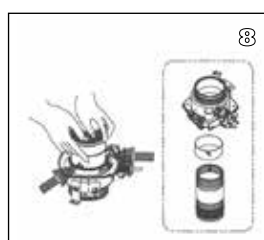
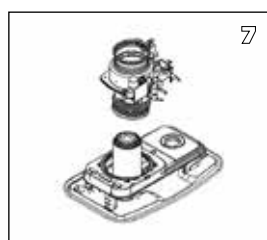
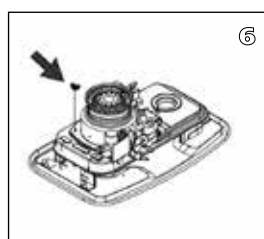
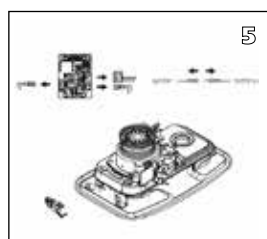
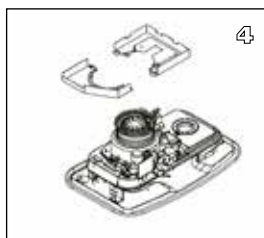
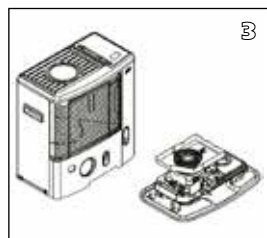
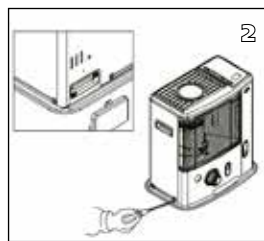

- 1a. Öffnen Sie den Tankdeckel **8** und entnehmen Sie den Brennstofftank **9**.
- 1b. Entnehmen Sie die Batterien, um eventuelle Brandwunden zu vermeiden.
- 1c. Öffnen Sie das Gitter an der Vorderseite und entfernen Sie die Verbrennungskammer **4**.
- 1d. Entfernen Sie den Luntstellknopf **2** und die Zündtaste **3**, indem Sie diese direkt herausziehen.
- 2a. Lösen Sie die 5 Schrauben des Ofenmantels **14**, 1 an der Rückseite, 2 an der rechten und 2 an der linken Seite.
- 2b. Entfernen Sie den Sensor an der Rückseite des Mantels **14**.
3. Entfernen Sie den Ofenmantel, indem Sie ihn gerade nach oben ziehen.
4. Entfernen Sie die Schraube der Windschirm A/B
- 5a. Entfernen den Stecker (1EA) vom Zündgerät.
- 5b. Entfernen Sie den Mechanismus für die automatische Ausschaltung beim Umkippen, indem Sie 2 Schrauben lösen.
- 5c. Entfernen Sie die 3 Anschlüsse (3EA) auf der Printplatte
6. Lösen Sie die 4 Flügelmuttern.
7. Entfernen Sie den Dochtversteller.
8. Drücken Sie auf den Stift des Dochts an der Innenseite des Dochtverstellers. Entfernen Sie den Docht, den Dochthalter und den Dochtversteller gesondert voneinander.
9. Setzen Sie den neuen Docht ein und befestigen Sie ihn, indem Sie die drei Stifte nach oben in die drei Ausrichtungsöffnungen stecken (siehe den nach oben weisenden Pfeil am Dochtalter).
10. Drücken Sie den neuen Docht gegen die Zähne des Halters, sodass der Docht fest, glatt und faltenfrei an der Innenseite des Verstellers anliegt.
11. Richten Sie die Stifte an den Ausrichtungsöffnungen im Dochtversteller aus. Drücken Sie nun vorsichtig jeden der drei Stifte des Dochts (die jetzt am Dochtalter befestigt sind) nach innen. Stecken Sie die drei Stifte in die diagonalen Schlitze des Dochtverstellers. Drücken Sie jeden der drei Stifte fest in die Öffnungen.
12. Drehen Sie am Dochtverstellknopf **2** und prüfen Sie, ob sich der Docht leichtgängig nach oben und unten bewegt.

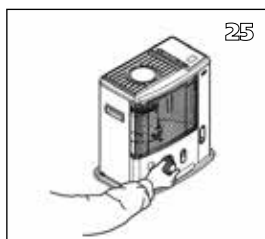
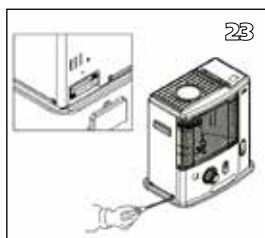
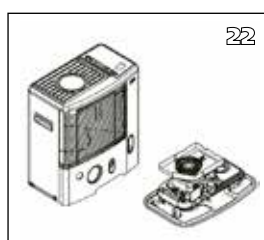
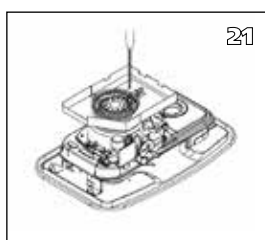
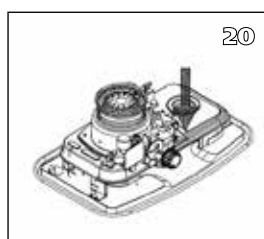
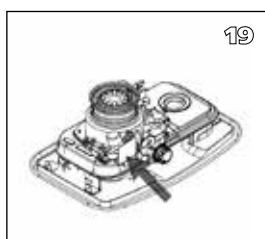
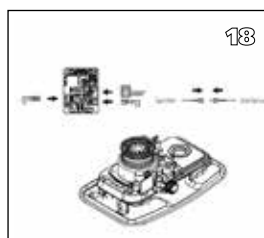
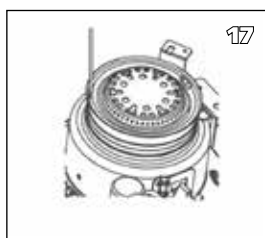
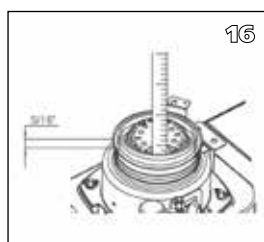
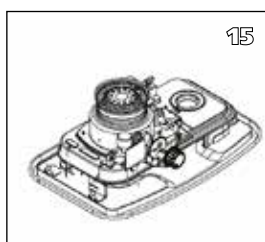

13. Schieben Sie den Dochtversteller entlang des Luftschachts nach unten. Richten Sie den Dochtverstellknopf auf die Vorderseite des Ofens.
14. Setzen Sie die vier Flügelmuttern zurück, aber ziehen Sie sie noch nicht fest.
15. Drehen Sie den Docht in die höchste Stellung und ziehen Sie die Flügelmuttern allmählich fest.
16. Prüfen Sie die Dochthöhe. Der Docht muss sich 0,8 cm über dem Bördelflansch befinden.
17. Prüfen Sie, ob der Zwischenraum zwischen Dochthalter und Luftschacht ausreichend ist. Dieser muss überall gleich groß sein.
- 18a. Reaktivieren Sie den Umfallschutz, indem Sie den Löschknopf ❶ eindrücken.
- 18b. Schließen Sie die 3 Anschlüsse (3EA) wieder auf der Printplatte an.
- 18c. Entfernen den Stecker (1EA) vom Zündgerät.
19. Prüfen Sie die Funktion des Umfallschutzes, indem Sie den Löschknopf ❶ eindrücken, sodass das Pendel aktiviert wird.
20. Setzen Sie die automatische Zündung wieder ein.
21. Setzen Sie den Windschirm A/B wieder ein.
22. Setzen Sie den Mantel ❶ wieder ein.
23. Ziehen Sie die fünf Schrauben des Mantels fest und setzen Sie den Sensor an der Rückseite des Mantels ❶ wieder ein.
24. Setzen Sie die Verbrennungskammer ❷ und den Brennstofftank ❸ wieder ein.
25. Setzen Sie den Luntstellknopf ❷ und die Zündtaste ❸ wieder ein. Schließen Sie die Vorderplatte.

Legen Sie die Batterien in den Batteriehalter und füllen Sie den Brennstofftank mit Qlima Premium Quality Fuels. Setzen Sie den Brennstofftank in den Ofen und warten Sie mindestens 180 minutes, bis der Docht vollständig mit Brennstoff getränkt ist.

Kære kunde

Hjertelig tillykke med anskaffelsen af Deres kamin. De har anskaffet Dem et kvalitetsprodukt, som De kan få glæde af mange år frem i tiden. Forudsat at ovnen anvendes forsvarligt naturligvis. Læs derfor først denne brugsanvisning, så Deres kamin kan holde længe. På fabrikantens vegne giver vi 48 måneders garanti på alle opståede materiale- og fremstillingsfejl.

Vi ønsker dem meget varme og komfort med Deres kamin.

Med venlig hilsen

PVG Holding b.v.

Afdeling kundeservice

**1 LÆS FØRST BRUGSANVISNINGEN.**

**2 SPØRG DERES KAMIN-HANDLER, HVIS DE HAR YDERLIGERE SPØRGSMÅL.**

## GENERELT OM BRUGEN

*Dette er i store træk, hvordan Deres kamin skal anvendes. For mere detaljerede handlinger henvises til VEJLEDNINGEN (side 44 og frem).*

- 1** Fjern alt emballagemateriale (se kapitel A, fig. A).
- 2** Fyld skiftetanken 9 isæt denne i ovnen og vent 180 minutter, før ovnen tændes (se kapitel B, fig. I).
- 3** Sæt batterierne i holderen 11 (se kapitel A, fig. G).
- 4** Kontrollér at forbrændingskammeret 4 står helt lodret (se kapitel A, fig. F).
- 5** Tænd kaminen ved at dreje drejeknappen 2 til højre indtil den ikke kan drejes længere. Tryk let på tændingsknappen (3) for at tænde varmelegemet. (se kapitel C. Fig. K og L).
- 6** Efter at kaminen er blevet tændt varer det 10 til 15 minutter førend det kan kontrolleres om kaminen brænder korrekt.
- 7** Sluk for ovnen (se kapitel E).

- På grund af brandrisikoen skal tanken fyldes, når kaminen er slukket, eller i et andet lokale end kaminen.
- Første gang kaminen tændes, lugter den "ny" i en kort periode.
- Opbevar alle brændstofbeholdere med deres originale dæksler og forseglinger et koldt og mørkt sted.
- Brændstof kan blive forældet: Start hver fyringssæson med nyt brændstof.
- Når du fyrer med Qlima Premium Quality Fuels, er du garanteret brændstof af god kvalitet.
- Før du skifter brændstofmærke og/eller brændstofftype, skal du sørge for at tømme den flytbare kamin helt for brændstof.

## VIGTIGE DELE

- 1** Sluk knap
- 2** Drejeknap
- 3** Tændknap
- 4** Forbrændingskammer
- 5** Håndtag til forbrændingskammer
- 6** Brændstofindikator
- 7** Grill
- 8** Dæksel til skiftetank
- 9** Skiftetank
- 10** Brændstofmeter til skiftetank
- 11** Batteriholder
- 12** Håndtag
- 13** Kappe
- 14** Kontrolsystem til luftkvalitet





## SIKKERHEDSFORSKRIFTER

### Læs sikkerhedsforanstaltningerne før brug og installation.

For at undgå død eller skader på brugeren eller andre mennesker og skade på ejendom, skal følgende anvisninger følges. Forkert brug, hvis instruktionerne ikke følges, kan forårsage død, personskade eller skade.

Læs denne vejledning omhyggeligt, før du installerer eller betjener dit varmeapparat. Sørg for at gemme denne vejledning til fremtidig brug.

### Forklaring af ord/advarsels-, forsigtigheds- og faresymboler

 ADVARSEL	indikerer, at ukorrekt håndtering kan have dramatiske konsekvenser som død, alvorlig personskade osv.
 FORSIGTIG	kan udgøre et alvorligt problem, afhængigt af omstændighederne. Overhold disse forholdsregler med stor omhu, da de er afgørende for din sikkerhed.
 FARE	indikerer, at ukorrekt betjening helt sikkert vil resultere i en farlig/livstruende situation.

Apparatet skal installeres og betjenes i overensstemmelse med national og lokal lovgivning og EU-standarder.

## ADVARSEL

- Dette apparat er ikke beregnet til at bruges af personer (herunder børn) med nedsatte fysiske, sensoriske eller mentale evner, eller som mangler erfaring og viden, med mindre de har fået supervision eller instruktion om brugen af apparatet af en person med ansvaret for deres sikkerhed.
- Børn bør være under opsyn, så det sikres, at de ikke leger med apparatet.
- Dette apparat er beregnet til at blive brugt af erfarne eller uddannede brugere i butikker, i let industri og på gårde eller til kommerciel brug af lægfolk.
- Hvis der opstår en unormal situation (som en brændende lugt), skal du straks slukke for enheden og afbryde strømmen. Ring til din forhandler for at få instruktioner for at undgå elektrisk stød, brand eller personskade.

## HVAD MAN FØRST SKAL VIDE

### SØRG ALTID FOR TILSTRÆKKELIG VENTILATION



Dette apparat er udstyret med et sikkerhedssystem, der stopper, når temperaturen i lokalet er for høj. Når varmeapparatet er blevet slukket (manuelt eller automatisk), må det ikke genstartes i 15 minutter. Med henblik på at undgå beskadigelse af apparatet må varmeapparatets tænding ikke tvinges i denne periode.

Dette varmeapparat er udstyret med et luftkvalitetsstyringssystem . Når der er for lidt ventilation i værelset, eller hvis varmeapparatet bruges i et for lille værelse, slår varmeapparatet automatisk fra. Sørg for at der er tilstrækkelig ventilation, så opvarmningen er behagelig og sikker. Bemærk: For at undgå at varmeapparatet slår fra, anbefaler vi at en dør eller vindue sættes på klem når varmeapparatet er tændt. Læs denne brugervejledning grundigt, før du tager apparatet i brug, og gem den til senere brug. Produkt skal installeres på en sådan måde, at den overholder lokale og nationale bestemmelser, vedtægter og standarder. Dette produkt er beregnet til brug som en varmer i private hjem og er kun egnet til brug i tørre omgivelser, under almindelige forhold i private hjem, indendørs i stuer, køkkener eller i garager.

Uanset model skal du altid sørge for, at kaminen bruges i et lokale, der er tilstrækkelig stort til, at den kan bruges sikkert uden behov for ekstra ventilation. Hvis lokalet er mindre end påkrævet, skal du altid åbne en dør eller et vindue på klem (sørg for, at åbningen er cirka 2,5 cm). Det er vigtigt, at der er tilstrækkeligt



luftindtag og effektivt luftudtag i alle lokaler, hvor kaminen bruges (begge åbninger skal have et tværsnit på mindst 50 cm<sup>2</sup>). Du må ikke foretage ændringer af sikkerhedssystemet, da garantien for, at luftmåleren fungerer korrekt, derved bortfalder. Kontakt forhandleren, hvis du har spørgsmål.

### SIKKERHEDSSYSTEM

Når ovnen er tændt, kan det forekomme, at den slukker automatisk ved en forholdsvis lav temperatur i værelset (19 til 20 °C). Dette skyldes, at der er akkumuleret varme i ovnen.

Dette fænomen er en logisk følge af den sikkerhedsmekanisme (lovpligtig iht. NF D35-300), der er anbragt, og er ikke tegn på en defekt. Når ovnen bruges i lavere omgivelsestemperaturer, forekommer dette ikke.

### SAFE TOP

Kaminen er udstyret med en "safe top". Denne mindsker temperaturen på toppladen. Dermed bliver risikoen for uheld mindsket, hvis man skulle komme til at berøre toppladen.

Pas på: Toppladen er stadigvæk varm. Undgå enhver kontakt med toppladen og frontgitteret.

**Særlige oplysninger for brugere i Frankrig:** Kaminen er fremstillet til kun at blive brugt med brændstof, der er beregnet til flytbare kaminer, som fyrer med flydende brændstof, i henhold til de franske dekretter af 18-07-2002 og 25-06-2010 såsom Qlima Premium Quality Fuels. Det er forbudt at bruge andre former for brændstof. Kontakt din forhandler, eller find adresser på forhandlere på vores websted. Denne flytbare kamin, der fyrer med flydende brændstof, er beregnet til brug som en ekstra varmekilde og ikke som en konstant varmekilde.

**Særlige oplysninger for brugere i Storbritannien:** Brug kun Klasse C1 petroleum i henhold til BS2869 Del 2 eller lignende.

Brugeren skal overholde følgende anvisninger om korrekt brug:

### UNDLAD AT

- bruge den flytbare kamin, der fyrer med flydende brændstof, i campingvogne, både og førerhuse.
- bruge den flytbare kamin, der fyrer med flydende brændstof, i lokaler med utilstrækkelig ventilation (se minimummålene for det lokale, der skal opvarmes i skemaet med specifikationer) samt lokaler, der ligger under jordhøjde og/eller i en højde på over 1.500 meter
- ændre kaminens sikkerhedsfunktioner.

Anvendelse af denne type opvarmning på offentlige steder kræver forudgående tilladelse fra myndighederne. Indhent korrekte oplysninger, før kaminen tages i brug.

### DET RIGTIGE BRÆNDSTOF

Deres kamin er fremstillet til at anvende vandfrit, rent petroleum af god kvalitet såsom Qlima Premium Quality Fuels. Kun med dette, fås en ren og optimal forbrænding. Brændstof af ringere kvalitet kan medføre:

- ▶ Overdreven tjæredannelse på vægen
- ▶ Ufuldstændig forbrænding
- ▶ Begrænset levetid for væge og ovn
- ▶ Røg eller stank
- ▶ Hvidt anslag på frontgitter eller topplade.

Det rigtige brændstof er af stor betydning for en ufarlig, effektiv og komfortabel brug af ovnen.

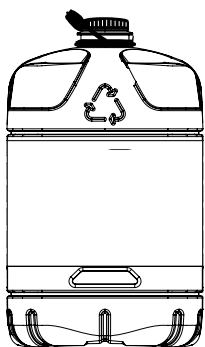

*Kun med den rigtige type brændstof er De garanteret ufarlig, effektiv og komfortabel brug af ovnen.*

Skader på kaminen og/eller funktionsfejl som følge af brug af andet end anvendelse af vandfrit, rent petroleum af god kvalitet dækkes ikke af garantien.

Spørg altid den nærmeste kamin-forhandler efter den rigtige type brændstof til Deres ovn.

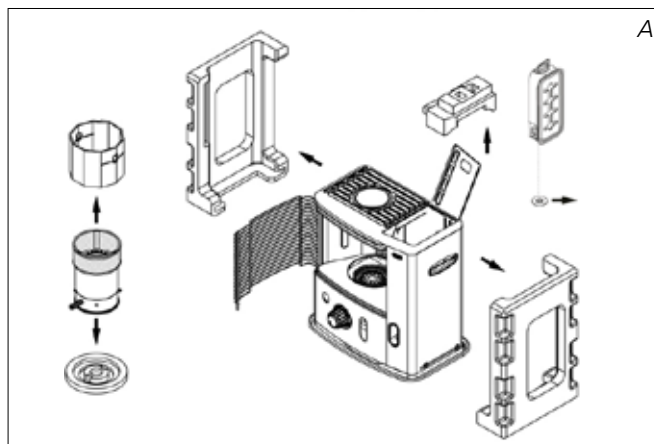

## VEJLEDNING



### A INSTALLATION AF OVNE

- 1 Tag forsigtigt Deres kamin ud af kassen og kontroller indholdet. Ud over ovnen skal der forefindes følgende:
  - ▶ en manuel hævepumpe
  - ▶ En transportprop
  - ▶ Denne brugsanvisning

Gem kassen og emballagematerialet (fig. A) til opbevaring eller transport.

- 2 Fjern det øvrige emballagemateriale:
  - ▶ Frigiv højre side af risten. Løft risten ud af udsparingen (fig. B) og træk den fremad.
  - ▶ Træk begge ender af emballagematerialet til siderne og samtidig lidt nedad (fig. C).
  - ▶ Tag forbrændingskammeret ud af kaminen og fjern emballagematerialet under det (fig. D).
  - ▶ Sæt derefter brænderen tilbage på dens plads. Check at brænderen er placeret korrekt, ved at skubbe spiralen 5 fra den ene side til den anden (fig. F). Luk gitteret ved at løfte forsigtigt i dette og placér det i hullet.
  - ▶ Åbn låget til den aftagelige tank 8, og fjern det lille stykke plasticskum.
- 3 Fyld skiftetanken som det beskrives i *kapitel B*.

- 4 Sæt batterierne i den dertil beregnede holder 11 på bagsiden af ovnen (fig. G). Vær opmærksom på ± polerne. Luk batteriholderen med dækslet.
  - ▶ Byt ikke rundt på + og – polen
  - ▶ Forsøg IKKE at genoplade ikke-genopladelige batterier!
  - ▶ Bland IKKE forskellige typer og mærker af batterier, bland IKKE gamle og nye batterier
  - ▶ Hvis apparatet lagres eller ikke bruges i længere tid: fjern altid batterierne
  - ▶ Kortslut IKKE de elektriske strømforsyningsterminaler
  - ▶ For at fjerne batterierne: fjern dem blot fra batterikabinettet

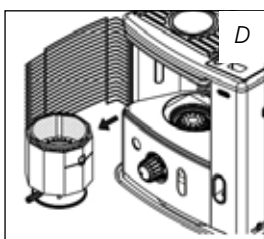
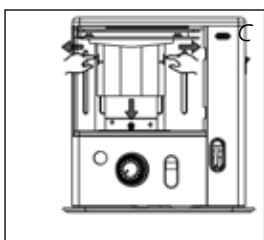
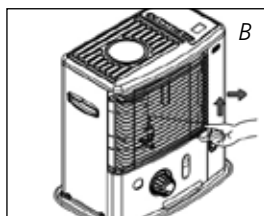

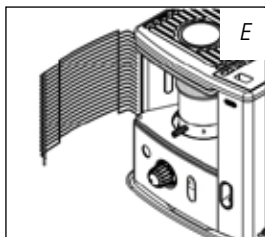

**5** Gulvet skal være stabilt og i vater. Flyt ovnen, hvis den ikke står helt i vater. Forsøg ikke at korrigere dette ved at lægge bøger eller andet under den.

**6** Deres kamin er nu klar til brug.

## B PÅFYLDNING AF BRÆNDSTOF

Påfyld brændstof på skiftetanken et passende sted, da der altid er risiko for at spilde. Følg proceduren nedenfor:

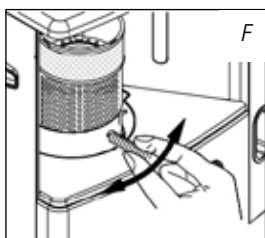

**1** Sørg for, at ovnen er slukket.

**2** Åbn låget på kaminen top, og løft skiftetanken ud af kaminen (fig. H). Bemærk: Det kan dryppe lidt fra tanken. Sæt skiftetanken ned (med dækslet opad og håndtaget på gulvet), og skru brændstofdækslet af.

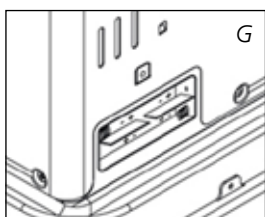

**3** Fyld skiftetanken ved hjælp af en brændstofpumpe (se anvisningerne til brændstofpumpen.) Sørg for, at pumpen er placeret højere end skiftetanken (fig. I). Stik den ribbede slange ind i åbningen på skiftetanken.

**4** Hold øje med skiftetankens brændstofmåler under påfyldningen (fig. J). Stop påfyldningen, når måleren angiver, at tanken er fuld. Fyld aldrig for meget brændstof på tanken, især ikke når brændstoffet er meget koldt (brændstof udvider sig, når det bliver varmere).

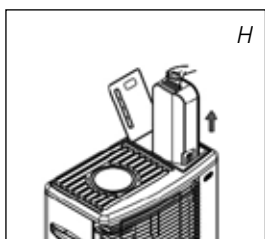

**5** Lad det resterende brændstof i pumpen løbe tilbage i beholderen, og fjern forsigtigt pumpen. Skru tankdækslet godt på igen. Tør eventuelt spildt brændstof op.

**6** Kontrollér om tankproppen sidder rigtigt og er skruet fast. Sæt skiftetanken tilbage i ovnen (med dækslet nedad). Luk dækslet.

## C SÅDAN TÆNDES OVNE

En ny ovn kan i starten forårsage en svag lugt. Sørg derfor for ekstra ventilation eller tænd ovnen første gang uden for beboelsesrummet.

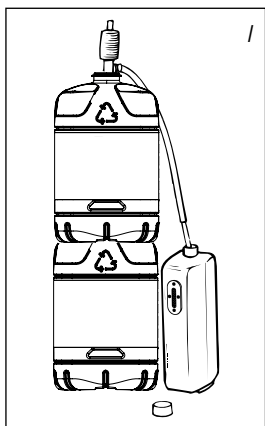

Hvis ovnen bruges for første gang, skal man vente ca. 180 minutter efter, at den fyldte skiftetank er anbragt, før ovnen tændes. På denne måde kan vægen suge brændstof til sig. Det samme gælder, hvis ovnen har været brændt helt tør og efter udskiftning af vægen.

Før kaminen tændes, kontroller da altid brændstofindikatoren **6** for at vide om tanken skal påfylde.



Tænd altid ovnen med den tændmekanisme. Brug aldrig tændstikker eller en lighter.

Sådan gør De:

**1** Drej drejeknappen **2** til højre indtil den ikke kan komme længere (fig. K).

**2** Tryk på tændingsknappen **3** (fig. L), men tryk ikke for hårdt. Så snart man kan se en flamme i forbrændingskammeret, kan man slippe tændknappen.

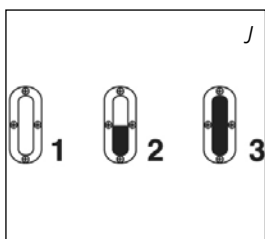

Kaminen har kun kortvarigt været i brug og drejeknappen bliver ikke låst.

Drej først drejeknappen (fig. M) helt mod venstre før at vægen bringes i den højeste position inden at der tændes (kapitel C).

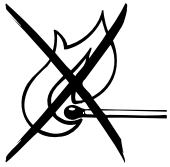

Efter ovnen er tændt, skal det altid kontrolleres, at forbrændingskammeret ④ står rigtigt, ved at skubbe det fra venstre til højre (fig. F) vha. håndtaget ⑤. Dette skal kunne foretages uden modstand. Hvis forbrændingskammeret ikke står rigtigt, kan det medføre røg- og sodudvikling.

## D REGULERING AF FLAMMEN

Efter at kaminen er blevet tændt varer det 10 til 15 minutter kan flammen ses i øverste brandkammer. Først da kan det kontrolleres, at flammen står korrekt. En for høj flamme kan forårsage røg- og sodudvikling, mens en for lav flamme medfører lugtudvikling. Fig. Q viser hvor højt varmeapparatet minimalt og maksimalt må brænde. Flammen kan derefter justeres med flammeregulering ② (fig. M).

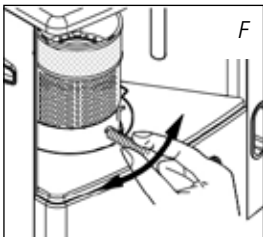
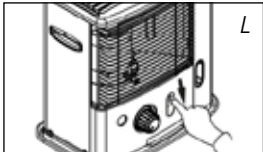
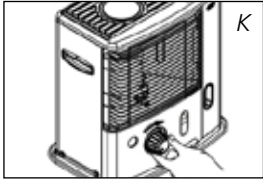

En for lav flamme kan skyldes:

- ▶ for lidt brændstof (fyld tanken)
- ▶ dårligt brændstof (spørg forhandleren)
- ▶ for lidt ventilation (åbn et vindue eller en dør på klem)
- ▶ Slitage på vægen (kontakt din forhandler eller udskift vegen se kapitel M)

## E SÅDAN SLUKKES OVNE

Tryk på sluk knappen ①. Flammen går derefter ud af sig selv. (fig. N).

## F FUNKTIONSFEJL, ÅRSAGER OG LØSNINGER

Hvis en funktionsfejl ikke kan afhjælpes med nedenstående anvisninger, skal De kontakte Deres forhandler.

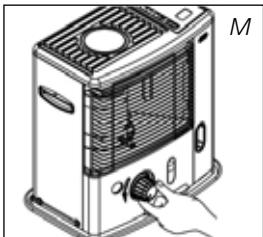

### DEN KAN IKKE TÆNDES.

- ▶ Batterierne ligger ikke rigtigt i holderen.  
*Kontroller dem (fig. G).*
- ▶ Batterierne er ikke længere kraftige nok til tændingen.  
*Udskift dem (fig. G).*
- ▶ De har ladet ovnen brænde helt tom eller vægen er udskiftet.  
*Vent 180 minutter efter den fyldte skiftetank er blevet anbragt, før ovnen tændes.*
- ▶ De trykker tændingsknappen ③ for hårdt ned.  
*Tryk mindre hårdt (kapitel C).*

### UJÆVN FLAMME OG/ELLER SOD OG/ELLER LUGT.

- ▶ Forbrændingskammeret ④ står ikke rigtigt.  
*Sæt det rigtigt vha. håndtaget ⑤, til man let kan skubbe det fra venstre til højre.*
- ▶ Der bruges for gammelt brændstof.  
*Start hver fyringssæson med nyt brændstof.*
- ▶ Der bruges forkert brændstof.  
*Se DET RIGTIGE BRÆNDSTOF (kapitlet "Hvad man først skal vide").*
- ▶ Der er tale om støvsamling nederst i ovnen.  
*Spørg forhandleren.*
- ▶ Flammehøjden er ikke rigtigt indstillet.  
*Se kapitel F.*

### OVNE SLUKKER LANGSOMT AF SIG SELV.

- ▶ Skiftetanken er tom.  
*Se kapitel B.*
- ▶ Der er vand i bundtanken.  
*Kontakt Deres forhandler.*

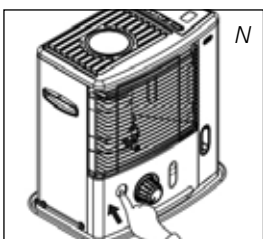

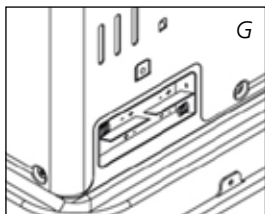

- ▶ Væggen er blevet hård på oversiden.  
*Lad ovnen brænde helt tør (kapitel H).*
- ▶ Der bruges for gammelt brændstof.  
*Start hver fyringssæson med nyt brændstof.*

#### OVNEN BLIVER VED MED AT BRÆNDE LAVT.

- ▶ Væggen står for lav.  
*Sæt vægehøjdelåsen et trin højere (kapitel G).*
- ▶ Ovnens havde brugt næsten al brændstoffet, før den blev fyldt op.  
*Vent 180 minutter efter den fyldte skiftetank er blevet anbragt, før ovnen tændes.*
- ▶ De bruger for gammelt eller forkert brændstof.  
*Se DET RIGTIGE BRÆNDSTOF (kapitlet "Hvad man først skal vide").*
- ▶ Rummet er utilstrækkeligt ventileret.  
*Åbn en dør eller et vindue og lad den/det derefter stå på klem.*

#### OVNEN BRÆNDER FOR HØJT.

- ▶ De bruger forkert og for flygtigt brændstof.  
*Se DET RIGTIGE BRÆNDSTOF (kapitlet "Hvad man først skal vide").*
- ▶ Væggen står for højt.  
*Kontakt Deres forhandler.*

## G OM VEDLIGEHOLDELSEN

Deres kamin kræver ganske lidt vedligeholdelse, husk ovnen skal være kold. Støv og pletter skal dog tørres af med en fugtig klud snarest muligt, da der ellers kan komme pletter, der er vanskelige at fjerne. Normalt er det kun to dele, der udsættes for slitage:

### 1. BATTERIERNE TYPE C (R14)

Disse kan man selv udskifte. Smid ikke de gamle batterier i skraldeposen. Følg de lokale regler for kemisk affald i Deres kommune. Batterier må ikke smides i åben ild, hvor de kan eksplodere eller frigive farlige væsker. Hvis apparatet skal opbevares eller ikke bruges i længere tid, skal batterierne tages ud af apparatet.

### 2. VÆGEN / SLUT PÅ FYRINGSSÆSONEN

For at forlænge vægens levetid, skal ovnen regelmæssigt brænde helt tør (til den slukker af sig selv). Dette gøres, hvis man mærker, at flammen bliver svagere. Når den brænder tør, opstår der lidt lugtgener, så det anbefales at foretage dette uden for beboelsesrummet.



Fjern ikke selv nogen dele fra ovnen. Kontakt i forbindelse med reparation altid Deres kamin-forhandler.



Lad ovnen køle af, før De foretager vedligeholdelse.

## H SLUT PÅ FYRINGSSÆSONEN

Vi anbefaler, at ovnen brændes helt tør ved afslutningen af fyringssæsonen, hvorefter den let kan opbevares. Følg nedenstående anvisninger:

- 1 Tænd for ovnen uden for beboelsesrummet og lad den brænde helt tør.
- 2 Lad ovnen køle af.

- 3 Rengør ovnen med en fugtig klud og tør efter med en tør klud.
- 4 Tag batterierne ud af ovnen ⑪ og opbevar dem et tørt sted.
- 5 Rengøring af brændstoffilteret.
- 6 Opbevar ovnen støvfrit. Om muligt i den originale emballage. Overskydende brændstof kan ikke anvendes i den følgende fyringssæson. Brændstoffrester bortskaffes i henhold til kommunens gældende regler om kemisk affald.
- 7 Begynd altid den nye fyringssæson med nyt brændstof. Når ovnen på ny tages i brug følges vejledningen (fra kapitel A).

## I TRANSPORT

For at forhindre, at ovnen lækker under transport, skal der tages følgende forholdsregler:

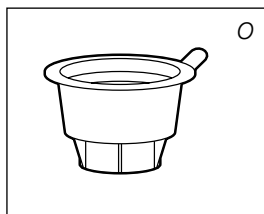

transportprop

- 1 Lad ovnen køle af.
- 2 Fjern skiftetanken ⑨ fra ovnen og fjern brændstoffiltret. Det kan dryppe lidt fra dette. Hav en klud klar. Opbevar ikke brændstoffiltret og skiftetanken i ovnen.
- 3 Tryk transportproppen fast (fig. O) på brændstoffiltrets plads. Transportproppen kan i vid udstrækning forhindre lækage fra kaminen under transport.
- 4 Transporter altid ovnen i lodret stilling.
- 5 Tøm den stasjonære beholderen med en drivstoffpumpe før transport, hvis det er brukt feil type drivstoff eller drivstoffet er skittent. Fjern først drivstoffilteret og sett deretter drivstoffpumpen inn i den tomme stasjonære beholderen. Følg samme fremgangsmåte hvis drivstoffbeholderen inneholder vann.



## J SPECIFIKATIONER

	R8128S C-2
Tænding	elektrisk
Brændstof	petroleum
Kapacitet (kW)*	2.85
Velegnet rum (m <sup>3</sup> )**	50-105
Brændstofforbrug (l/time)*	0.297
Brændstofforbrug (g/time)*	238
Brændetid pr. tank (timer)*	17.5
Indhold skiftetank (liter)	5.2
Vægt (kg)	9.7
Mål (mm) (inklusive bundplade)	bredde 455
	dybde 295
	højde 470
Krævede batterier	6V D.C. (R14 x 4)
Type væge	O
Overvågning af ventilationskvaliteten (luftudskiftning) Direkte måling af CO <sub>2</sub> -niveauet (NDIR CO <sub>2</sub> -sensor E-Guard ⑭).	

\* Ved indstilling på højeste stand

\*\* Oplyste værdier er indikative



## K GARANTIBETINGELSERNE

På Deres kamin får De 48 måneders garanti regnet fra købsdatoen. I denne periode afhjælpes alle materiale- og fremstillingsfejl gratis. Derfor gælder følgende regler:

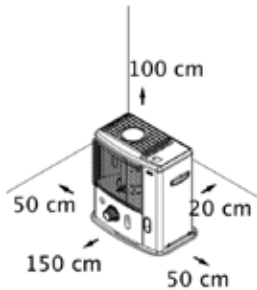

- 1** Alle yderligere krav på skadesgodtgørelse, inklusive efterfølgende skade afvises udtrykkeligt.
- 2** Reparation og udskiftning af dele i garantiperioden medfører ikke forlængelse af garantien.
- 3** Garantien bortfalder, hvis der er foretaget ændringer, hvis der er monteret uoriginale reservedele, eller hvis ovnen har været repareret af tredjemand.
- 4** Dele der er udsat for normal slitage, som batterier, væge og brændstofhævert er ikke omfattet af garantien. Se den komplette liste over dele, der er undtaget fra garantien, på [Qlima.com/warranty](http://Qlima.com/warranty).
- 5** Garantien gælder kun, hvis De kan fremlægge det originale daterede købsbevis, og hvis der ikke er foretaget ændringer på dette.
- 6** Anvendelsen af korrekt brændstof er afgørende for, at varmeapparatet fungerer korrekt. Garantien gælder ikke for skade, der er opstået ved handlinger, der afviger fra brugsanvisningen, ved forsømmelse eller ved brug af forkert eller forældet brændstof. Forkert brændstof kan endog være farligt\*\*, se venligst kapitlet 'det rigtige brændstof'. Derfor anbefales brugen af Qlima Premium Quality Fuels i kaminen. Qlima Premium Quality Fuels er et kvalitetsprodukt, som er specielt velegnet til brug i kaminen.
- 7** Fragtomkostninger og risiko ved forsendelse af ovnen eller dele af denne er altid for købers regning.

For at undgå unødvendige omkostninger anbefales det altid at læse brugsanvisningen omhyggeligt igennem. Hvis der ikke kan findes en løsning i denne, indleveres ovnen til reparation hos Deres forhandler.

\* Letantændelige stoffer kan f.eks. medføre en ukontrollabel forbrænding med stikflammer. Prøv i så tilfælde ikke at flytte ovnen, men sluk omgående for den. I nødstilfælde kan der anvendes en ildslukker, men i så fald udelukkende af type B: kulsyre- eller pulverlukker.

## UDSKIFTNING AF VÆGEN

**L** **INDEN DU PÅBEGYNDER UDSKIFTNINGEN AF VÆGEN, SKAL KAMINEN VÆRE SLUKKET OG HELT AFKØLET.**

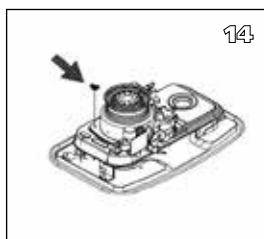
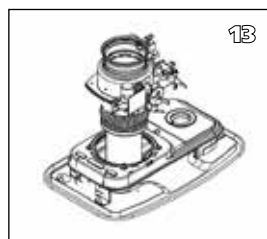
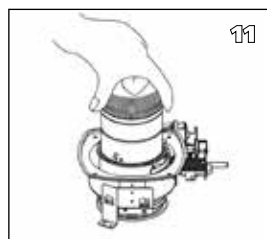
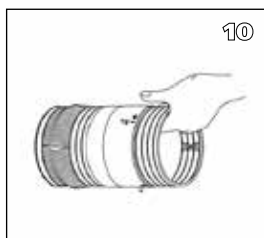
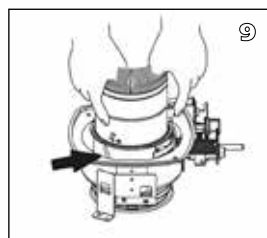
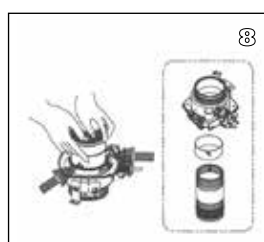
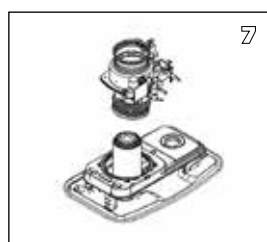
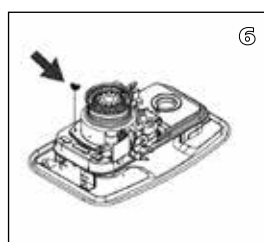
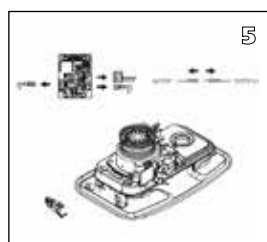
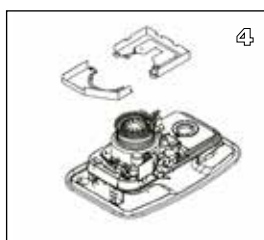
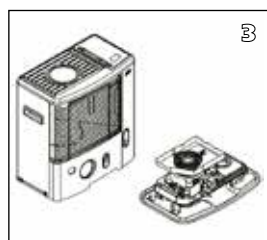
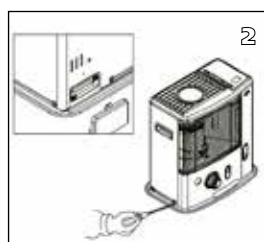
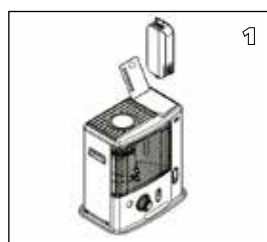

- 1a. Åbn tanklåget **8** og fjern brændstoftanken **9**.
- 1b. Fjern batterierne for at forhindre eventuelle brandsår.
- 1c. Åbn risten foran og fjern forbrændingskammeret **4**.
- 1d. Fjern vægejusteringen **2** og tændingsknappen **3** ved at trække den lige ud.
- 2a. Skru de 5 skruer på kabinettet **14** løs, 1 på bag, 2 til højre og 2 til venstre.
- 2b. Fjern sensoren bagpå kabinettet **14**.
3. Fjern kabinettet ved at trække det op ad.
4. Fjern de 1 skruer fra vindskærmen A/B.
- 5a. Fjern stikket (1EA) fra tændingen.
- 5b. Fjern den automatiske vælte-afbryderanordning ved at skru 2 skruer løs.
- 5c. Fjern de 3 stik (3EA) af printkortet.
6. Skru de 4 vingemøtrikker løs.
7. Fjern vægejusteringen.
8. Tryk på vægestiften indvendig i vægejusteringsenheden. Fjern vægen, vægeholderen og vægejusteringsenheden separat fra hinanden.
9. Anbring den nye væge og fastgør den ved at stikke de tre ben op i de tre huller (se den opad pegende pil på vægeholderen).
10. Tryk den nye væge mod holderens tænder, således væge kommer til at sidde godt fast uden rynker mod den indvendige side af justeringsenheden.
11. Udlign benene med de udligningsåbninger inde i vægejusteringsenheden. Tryk let hver af de tre vægeben (som nu er fastgjort til vægeholderen) mod indersiden. Isæt de tre ben i skrå riller på vægejusteringsenheden. Tryk hver af de tre ben godt fast i hullerne.
12. Drej vægejusteringsknappen **2** og kontroller at vægen bevæges jævnt op og ned.
13. Skub vægejusteringsenheden ned langs luftskakten. Anbring vægejusteringsknappen foran på varmeapparatet.
14. Anbring de 4 vingemøtrikker, men skru dem ikke fast endnu.

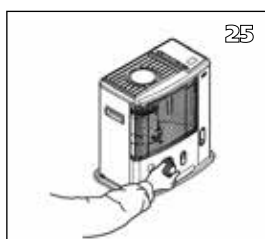
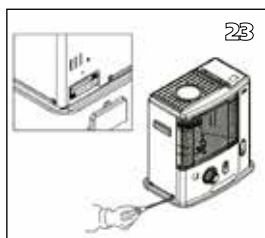
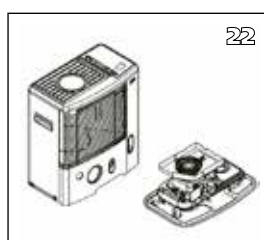
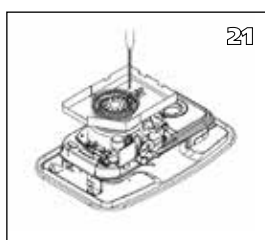
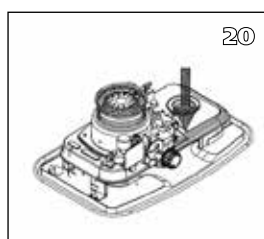
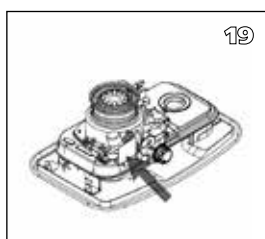
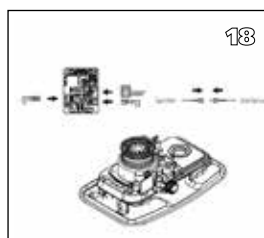
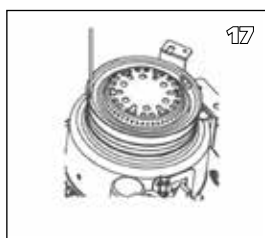
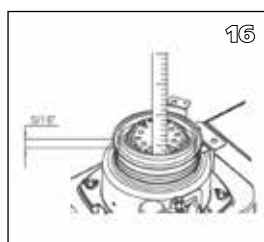
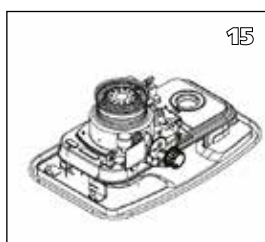

15. Drej vægen til den højeste position og skru vingemøtrikkerne fast.
16. Kontroller vægehøjden. Vægen skal være 0,8 cm over kraven.
17. Kontroller om der er nok mellemrum mellem vægeholderen og luftskakten. Mellemrummet skal være det samme hele vejen rundt.
- 18a. Genaktiver vælte-afbryderanordningen ved at trykke på slukningsknappen ❶.
- 18b. Tilslut de 3 stik (3EA) med printkortet.
- 18c. Fjern stikket (1EA) fra tændingen.
19. Kontroller vælte-afbryderanordningens funktion ved at trykke på slukningsknappen (1), så pendulet aktiveres.
20. Geninstaller den automatiske tændmekanisme.
21. Geninstaller vindskærmen A/B.
22. Geninstaller kabinettet ❶.
23. Skru de 5 skruer på kabinettet fast og anbring sensoren bagpå kabinettet ❶.
24. Geninstaller forbrændingskammeret ❷ og brændstoftanken ❸.
25. Geninstaller vægejusteringsknappen ❷ og tændingsknappen ❸. Luk frontdækslet.

Anbring batterierne i batteriholderen og fyld brændstoftanken med Qlima Premium Quality Fuels. Anbring brændstoftanken i varmeapparatet og vent mindst 180 minutter indtil vægen er helt gennemvædet med brændstof.

Estimado Cliente:

Le felicitamos por la compra de su estufa portátil. Usted acaba de comprar un producto de calidad, que le dará plena satisfacción durante muchos años, a condición de que lo utilice debidamente. Por lo tanto, lea primero este manual del usuario, para una vida útil máxima de su estufa.

En nombre del fabricante le ofrecemos una garantía de 48 meses para toda clase de faltas de fabricación y de material.

Le deseamos mucho y agradable calor, así como una gran comodidad con su estufa portátil.

Un saludo cordial,

PVG Holding b.v.

Departamento Atención al Cliente

**1 LEA PRIMERO LAS INSTRUCCIONES DE USO.**

**2 EN CASO DE DUDA, CONSULTE A SU DISTRIBUIDOR.**

## EL USO A GRANDES RASGOS

Estos son a grandes rasgos los pasos a seguir para la utilización de su estufa portátil. Para su correcta utilización, le remitimos al MANUAL (pág. 56 y siguientes).

- 1** Retire todo el material de embalaje (vea capítulo A, fig. A).
- 2** Llene el depósito extraíble ⑨ y espere 180 minutos antes de encender la estufa (vea capítulo B, fig. I).
- 3** Coloque las pilas en su alojamiento ⑪ (vea capítulo A, fig. G).
- 4** Asegúrese de que la cámara de combustión ④ está en posición recta (vea capítulo A, fig. F).
- 5** Encienda la estufa, girando el botón ② hacia la derecha hasta el top. Presione suavemente el botón de encendido ③ para encender el calefactor. (vea capítulo C, fig. K y L).
- 6** Después de encender la estufa, se debe esperar entre 10 y 15 minutos para comprobar que la estufa está funcionando correctamente (vea capítulo D).
- 7** Apague la estufa (vea capítulo E).

- Para evitar incendios, se debe llenar el depósito cuando la estufa está desconectada, o fuera de la habitación en la que se encuentre instalada la estufa.
- La primera vez que encienda su estufa, desprenderá un olor a "nuevo".
- Guarde todos los contenedores de combustible con sus tapones y sellos originales en un lugar fresco y oscuro.
- El combustible envejece. Comience cada otoño con nuevo combustible.
- Si Usted utiliza Qlima Premium Quality Fuels, tiene la seguridad de hacer uso del combustible apropiado.
- En caso de que cambie de tipo de combustible / de marca de combustible, debe asegurarse primero de que la estufa ha consumido todo el combustible presente.

## PIEZAS IMPORTANTES

- 1** Botón de apagado
- 2** Mando giratorio
- 3** Botón de encendido
- 4** Cámara de combustión
- 5** Asa de la cámara de combustión
- 6** Indicador del combustible
- 7** Rejilla
- 8** Tapa del depósito
- 9** Depósito extraíble
- 10** Indicador del combustible en el depósito extraíble
- 11** Alojamiento de pilas
- 12** Asa
- 13** Carcasa interior
- 14** Sistema de control de calidad del aire



## INSTRUCCIONES DE SEGURIDAD

### Lea las precauciones de seguridad antes de la utilización e instalación.

Para evitar la muerte o lesiones al usuario u otras personas y daños a la propiedad, se deberán seguir las instrucciones siguientes. El funcionamiento incorrecto debido a la omisión de las instrucciones podría causar la muerte, lesiones o daños.

Lea atentamente este manual antes de instalar o poner en funcionamiento su estufa. Asegúrese de guardar este manual para futuras consultas.

### Explicación de las palabras y símbolos de advertencia, precaución y peligro

 <b>ATENCIÓN</b>	indica que una utilización inadecuada podría tener consecuencias dramáticas como muerte, lesiones graves, etc.
 <b>PRECAUCIÓN</b>	podría plantear un problema grave, dependiendo de las circunstancias. Observe estas precauciones con sumo cuidado, ya que serán esenciales para su seguridad.
 <b>PELIGRO</b>	indica que al utilizar incorrectamente resultará definitivamente en una situación peligrosa o que ponga en peligro la vida.

El dispositivo deberá instalarse y utilizarse de acuerdo con la legislación nacional y local y las normas de la Unión Europea.

## ATENCIÓN

- Este aparato no deberá ser utilizado por personas (incluyendo niños) con reducida capacidad física, mental o sensorial, o que carezcan de la experiencia y los conocimientos necesarios, a menos que sean vigilados e instruidos en el uso del aparato por otra persona que sea responsable de su seguridad.
- Se deberá vigilar a los niños para asegurar que no jueguen con el aparato.
- Este dispositivo ha sido diseñado para ser utilizado por usuarios expertos o formados en tiendas, en la industria ligera y en granjas, o para uso comercial por personas no especializadas.
- Si aconteciera una situación no normal (como olor a quemado), apague inmediatamente la unidad y desconecte la alimentación eléctrica. Llame a su distribuidor para obtener instrucciones para evitar descargas eléctricas, incendios o lesiones.

## LO QUE DEBE SABER PREVIAMENTE

### VENTILAR SIEMPRE SUFICIENTEMENTE

Este aparato cuenta con un dispositivo de seguridad que lo detiene cuando la temperatura en la habitación es demasiado alta. Cuando se apague la estufa (manual o automáticamente) hay que esperar 15 minutos antes de volver a encenderla. Para evitar cualquier daño al aparato, no intente forzar el encendido de la estufa durante ese tiempo.

La estufa está equipada con un sistema de control de calidad del aire . La estufa se apaga automáticamente cuando la ventilación del lugar es insuficiente, o cuando se usa la estufa en un lugar demasiado pequeño. Para obtener una temperatura agradable y segura, verifique que haya suficiente ventilación en el lugar. Nota: Para evitar que la estufa se apague inesperadamente, le recomendamos dejar entreabierta una puerta o una ventana.

Lea detenidamente este manual de usuario antes de usar el aparato y consérvelo para poder consultarlo en el futuro. Instale este dispositivo únicamente si satisface los requisitos de la legislación, las ordenanzas y las normas locales y nacionales correspondientes. Este producto ha sido diseñado para su uso como calefactor en hogares y sólo es apto para el uso en entornos secos, en condiciones domésticas normales y en interiores (salas de estar, cocinas y garajes).

Para todos los modelos y para poder utilizar la estufa con toda seguridad sin necesidad de ventilación suplementaria, es necesario un espacio mínimo. Si el espacio en cuestión es más pequeño que el indicado, deberá siempre entreabrir una puerta o ventana ( $\pm 2,5$  cm). Es importante que el lugar donde se use la estufa



disponga de una entrada de aire adecuada y una salida de aire eficiente (la sección transversal de ambas aberturas debe ser como mínimo 50 cm<sup>2</sup>). No se permite modificar el sistema de protección, porque en tal caso no se puede garantizar el funcionamiento correcto de la sonda de aire. En caso de duda, consulte con su proveedor.

### MECANISMO DE SEGURIDAD

Si la estufa está encendida y la temperatura ambiental es relativamente baja (19 a 20°C), puede ocurrir que se apague automáticamente debido a la acumulación de calor en la estufa.

Este fenómeno es una consecuencia normal producido por el mecanismo de seguridad. Cuando la estufa se use con temperaturas ambientales inferiores, este fenómeno no se producirá

### CUBIERTA DE SEGURIDAD

Junto con la estufa se proporciona una cubierta de seguridad. Este mecanismo hace disminuir la temperatura en la tapa superior de la estufa. De esta manera, el riesgo de sufrir algún daño al tocar accidentalmente la tapa superior disminuye considerablemente. No obstante, tenga en cuenta que la tapa superior estará caliente en cualquier caso.

Evite cualquier contacto con la tapa superior y con la rejilla.



**Instrucciones específicas para Francia:** Su estufa ha sido diseñada para el uso exclusivo de combustible líquido para estufas portátiles, en conformidad con los decretos de 18-07-2002 y 25-06-2010 como Qlima Premium Quality Fuels. Se prohíbe el uso de otros tipos de combustible. Consulte con su proveedor o visite nuestra página web para obtener las direcciones de nuestros distribuidores.

Esta estufa portátil de combustible líquido está destinada para el uso como calefacción complementaria, y no como fuente de calor continua.

**Instrucciones específicas para el Reino Unido:** Debe usarse sólo combustible de parafina de Clase C1, en conformidad con BS2869; Sección 2, o equivalente.

El usuario debe observar las instrucciones siguientes para el uso correcto:

#### NO

- use la estufa portátil de combustible líquido en remolques, barcos y cabinas de vehículos;
- use la estufa portátil de combustible líquido en lugares sin ventilación suficiente (consulte el cuadro de propiedades para las dimensiones mínimas del lugar a ser calentado), espacios subterráneos y / o a una altura de más de 1500 metros;
- modifique los dispositivos de protección de la estufa.

Para usar este tipo de calefacción en lugares públicos, se requiere el permiso previo de las entidades reglamentarias. Infórmese al respecto antes de usar la estufa.

### EL COMBUSTIBLE APROPIADO

Su estufa está diseñada para quemar parafina líquida (combustible especial para estufas), de alta calidad y sin agua como Qlima Premium Quality Fuels. Solamente este combustible asegura una combustión limpia y completa: Un combustible de calidad inferior puede conducir a:

- ▶ excesiva adherencia de alquitrán en la mecha
- ▶ una combustión incompleta
- ▶ una reducción en la durabilidad de la estufa
- ▶ la formación de humo y/o malos olores
- ▶ residuos en la rejilla o en el revestimiento

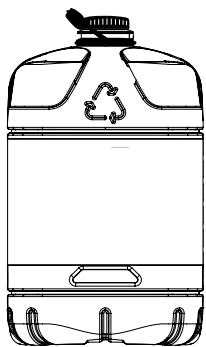

*Solamente el combustible apropiado le garantiza un uso seguro, eficaz y cómodo de su estufa.*

El combustible apropiado es, por lo tanto, esencial para un uso seguro, eficaz y cómodo de su estufa.

La garantía no cubre los daños y/o el malfuncionamiento de la estufa debido al uso de un combustible otro que aceite de parafina de alta calidad sin agua.

Consulte siempre al distribuidor más cercano sobre el combustible apropiado para su estufa.

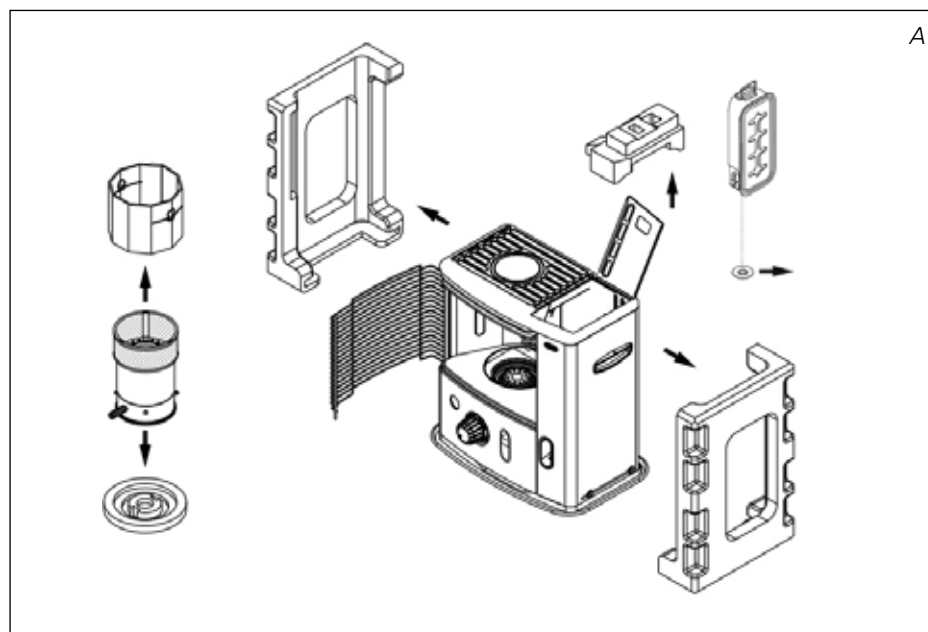

## MANUAL



### A INSTALACION DE LA ESTUFA

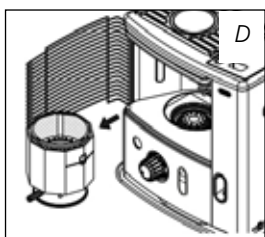
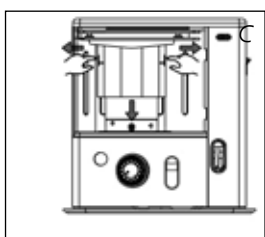
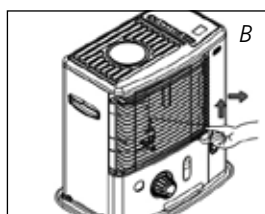

- 1 Extraiga de la caja con cuidado la estufa y controle el contenido. Además de la estufa, la caja debe contener:
  - ▶ una pequeña bomba manual de combustible
  - ▶ un tapón de transporte
  - ▶ el presente manual del usuario

Guarde la caja y el material de embalaje (fig. A) para almacenar o transportar la estufa.

- 2 Quite el material de embalaje:
  - ▶ Agarre el lateral derecho del grill. Saque el grill del hueco (fig. B) y tire hacia delante.
  - ▶ Tire de ambos extremos del material de embalaje a los laterales empujando ligeramente hacia abajo al mismo tiempo (fig. C).
  - ▶ Extraiga el quemador y el embalaje que está situado debajo del quemador (fig.D).
  - ▶ Vuelva a colocar el quemador en su sitio. Está colocado correctamente si, cogiéndolo por la espiral ⑤, se puede girar fácilmente hacia la izquierda y la derecha. Cierre la rejilla.
  - ▶ Abra la tapa del tanque extraíble ⑧ y elimine el trozo de espuma.



Si ha sacado la parte izquierda de la rejilla, inserte primero el pivote de la parte superior izquierda en la ranura, y luego inserte el pivote inferior izquierdo en su ranura (fig. E).

- 3 Llene el depósito extraíble, siguiendo las instrucciones del capítulo B.

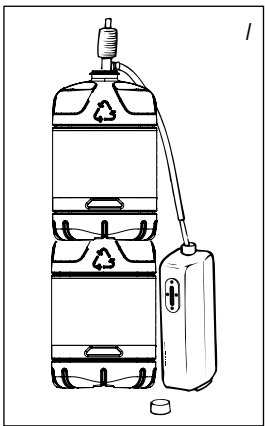
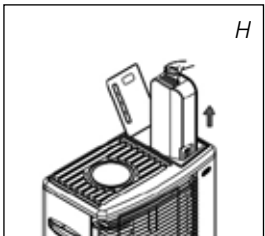
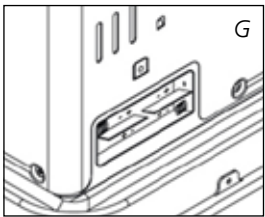
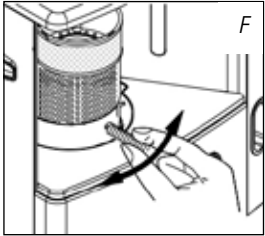
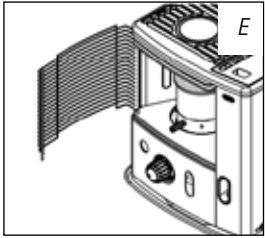

- 4 Coloque las pilas en su alojamiento ① situado en la parte posterior de la estufa (fig. G). Observe los polos + y -. Coloque la tapa del compartimento de la batería.
  - ▶ No mezclar polos + y -
  - ▶ ¡NO recargar pilas no recargables!
  - ▶ NO mezclar diferentes tipos y marcas de pila,; NO mezclar pilas viejas con nuevas
  - ▶ Cuando la batería se guarda y(o) no se utiliza durante mucho tiempo: siempre quitar las pilas
  - ▶ NO cortocircuitar los terminales de alimentación eléctrica
  - ▶ Para quitar las pilas: basta con sacarlas del compartimiento de pilas
- 5 El suelo debe ser sólido y nivelado, compruébelo. Desplace la estufa si no está bien nivelada. No intente corregir esta posición, colocando libros u otros objetos debajo.
- 6 Su estufa está ahora lista para su uso.

## B LLENAR DE COMBUSTIBLE

No llene nunca el depósito extraíble dentro del salón, hágalo en un lugar más apropiado (existe siempre el riesgo de que caigan gotas de combustible). Proceda como sigue:

- 1 Asegúrese de que la estufa está apagada.
- 2 Abra la tapa y extraiga el depósito extraíble de la estufa (fig. H). Atención: el depósito puede gotear algo. Ponga el depósito extraíble en el suelo (tapón orientado hacia arriba, asa en el suelo) y desenrosque el tapón.
- 3 Llene el depósito extraíble usando una bomba de combustible (consulte las instrucciones de operación de la bomba de combustible.)
- 4 Durante la operación de llenado, no deje de vigilar el indicador del combustible del depósito extraíble (fig. J). Si está lleno, cese de llenar aflojando el botón superior de la bomba. Nunca llene el depósito hasta el tope, sobre todo cuando el combustible esté muy frío (el combustible se dilata por el calor).
- 5 Deje que el combustible presente en la bomba se vacíe en el depósito y retire la misma con cuidado. Cierre el depósito, enroscando el tapón cuidadosamente. Limpie eventuales gotas de combustible que hayan caído.
- 6 Controle si el tapón del depósito está en posición recta y debidamente apretado. Coloque el depósito extraíble de nuevo en la estufa. Cierre la tapa.

## C ENCENDER LA ESTUFA

Al principio, una estufa nueva desprende siempre algún olor. Por consiguiente, asegúrese de que haya ventilación suplementaria.



Si Usted utiliza la estufa por primera vez, después de haber colocado el depósito extraíble lleno de combustible, espere mínimo unos 180 minutos antes de encenderla. De esta forma, la mecha podrá absorber el combustible. Haga lo mismo después de que la estufa haya consumido todo el combustible y después de poner una nueva mecha.

Antes de encender la estufa, mire siempre el indicador de combustible ⑥ para comprobar si en el depósito extraíble queda suficiente combustible.



Encienda le estufa siempre con el mecanismo de encendido. No utilice nunca cerillas o un mechero.

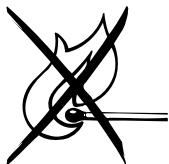
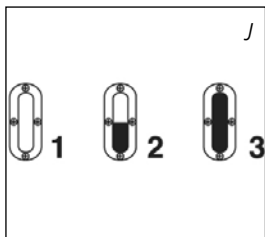

Proceda como sigue:

- 1 Gire el mando giratorio 2 hacia la derecha hasta alcanzar el tope (fig. K).
- 2 Presione el botón de encendido 3 (fig. L) pero sin emplear mucha fuerza. En cuanto se aprecie una llama en la cámara de combustión 4, suelte el botón.



Antes de encender la estufa, controle siempre si la cámara de combustión 4 está bien recta, moviéndola con ayuda del asa 5 un poco a la izquierda y derecha (fig. F). Esto se efectuará sin ninguna dificultad. Si la cámara de combustión está desnivelada, se producirían humos y hollín.

## D LA COMBUSTION DE LA ESTUFA

Después de encender la estufa, se debe esperar entre 10 y 15 minutos para comprobar que la estufa está funcionando correctamente. Sólo entonces se podrá comprobar si la estufa quema debidamente. Una llama demasiado alta puede provocar la formación de humos y hollín, mientras que una llama demasiado baja entraña la formación de malos olores. En la fig. Q puede ver a qué temperatura máxima y mínima puede funcionar su estufa. La llama puede ser regulada un poco con el botón regulador 2 (fig. M).

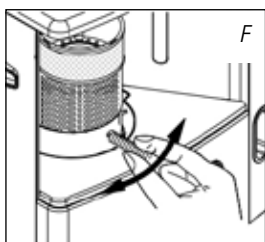
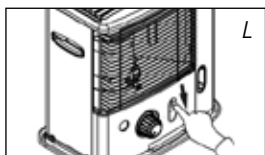
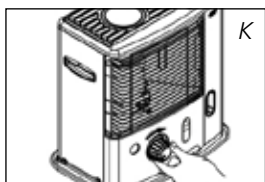

Las posibles causas de una llama demasiado baja son:

- ▶ escaso combustible (llene el depósito)
- ▶ combustible de mala calidad (consulte a su distribuidor)
- ▶ insuficiente ventilación (entrebrea una puerta o ventana)
- ▶ desgaste de la mecha (cambiar mecha, capítulo L)

## E APAGAR LA ESTUFA

Pulse el botón de apagado 1. La llama se apagará automáticamente (fig. N).

## F FALLOS, CAUSAS Y SOLUCIONES

Si resulta imposible resolver un fallo siguiendo las instrucciones dadas a continuación, consulte a su distribuidor.

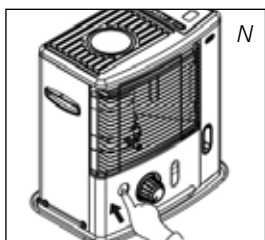
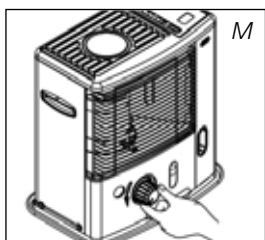

### NO SE LOGRA ENCENDER LA ESTUFA.

- ▶ Las pilas no están correctamente colocadas en su alojamiento. *Controlar (fig. G).*
- ▶ Las pilas ya no tienen la suficiente potencia para realizar el encendido. *Cambiar las pilas (fig. G).*
- ▶ La estufa ha consumido todo el combustible o bien la mecha ha sido cambiada. *Después de colocar el depósito extraíble lleno, esperar 180 minutos para encender la estufa.*
- ▶ Usted oprime la palanca del encendido 3 hacia abajo con demasiada fuerza. *Oprimir con menos fuerza (capítulo C).*

### LLAMA INESTABLE Y/U HOLLIN Y/U OLOR.

- ▶ La cámara de combustión 4 no está colocada de forma correcta. *Póngala recta con el asa 5, hasta que logre moverla más fácilmente hacia la izquierda y derecha.*
- ▶ Usted utiliza un combustible envejecido. *Comience cada otoño con nuevo combustible. No ponga nunca el combustible en un lugar expuesto al sol.*
- ▶ Usted utiliza un combustible inadecuado. *Vea EL COMBUSTIBLE APROPIADO (capítulo 'Lo que previamente debe saber').*
- ▶ Se ha acumulado polvo en la base de la estufa. *Consulte a su distribuidor.*

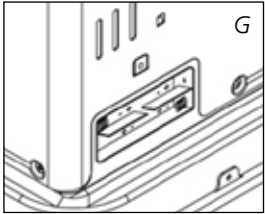

- ▶ La altura de la mecha no es la correcta.  
*Consulte a su distribuidor.*

#### **LA ESTUFA SE APAGA LENTAMENTE.**

- ▶ El depósito extraíble está vacío.  
*Vea capítulo B.*
- ▶ El depósito inferior contiene agua.  
*Consulte a su distribuidor.*
- ▶ La parte superior de la mecha se ha endurecido o tiene humedad.  
*Deje que la estufa queme todo el combustible. Use un combustible adecuado.*
- ▶ Usted utiliza combustible envejecido.  
*Comience cada otoño con nuevo combustible.*

#### **LA ESTUFA SIGUE FUNCIONANDO CON LLAMA BAJA.**

- ▶ La mecha está demasiado baja.  
*Consulte a su distribuidor.*
- ▶ Antes de rellenar el depósito la estufa había consumido casi todo el combustible.  
*Después de colocar el depósito extraíble lleno, esperar 180 minutos para encender la estufa.*
- ▶ Usted utiliza combustible viejo o inadecuado.  
*Vea EL COMBUSTIBLE APROPIADO (capítulo 'Lo que previamente debe saber').*
- ▶ No hay suficiente ventilación en la habitación.  
*Abra un momento una puerta o ventana de par en par, y después déjela entreabierta.*

#### **LA ESTUFA QUEMA DEMASIADO FUERTE.**

- ▶ Usted utiliza un combustible inadecuado y demasiado volátil.  
*Vea EL COMBUSTIBLE APROPIADO (capítulo 'Lo que previamente debe saber').*
- ▶ La mecha está demasiado alta.  
*Consulte a su distribuidor.*

## **G MANTENIMIENTO**

Su estufa requiere poco mantenimiento. Lo que sí es importante es que quite el polvo y las manchas a tiempo con un paño húmedo, ya que si no podrían formarse manchas permanentes. Normalmente, tan solo tres piezas están sometidas a desgaste:

### **1. LAS PILAS TIPO C (R14)**

Estas las puede cambiar Usted mismo. No tire las pilas viejas en el cubo de la basura. Siga las instrucciones vigentes en su municipio para Pequeños Residuos Químicos. No tire las baterías al fuego, podrían explotar o derramar líquidos peligrosos. Si el aparato va a ser almacenado o no va a ser utilizado durante un largo período, las baterías deben ser retiradas del aparato.

### **2. LA MECHA**

Para prolongar la vida útil de la mecha, de vez en cuando la estufa debe consumir todo el combustible presente (hasta que se apague sola). Proceda así cuando observe que la llama quede más baja. Cuando consuma todo el combustible, la estufa despedirá cierto olor, razón por la cual recomendamos lo haga fuera del espacio habitable.

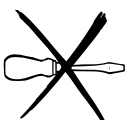
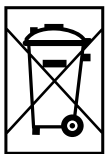

No extraiga Usted mismo piezas de la estufa. Para eventuales reparaciones, consulte siempre a su distribuidor.



Antes de efectuar cualquier revisión, deje que la estufa se enfríe.

## H ALMACENAMIENTO (fin del invierno)

Llegado el fin del invierno, le recomendamos que antes de guardarla, deje que la estufa queme todo el combustible existente en el depósito. Para este fin, siga las instrucciones siguientes:

- 1 Encienda la estufa fuera del espacio habitable y deje que todo el combustible se queme.
- 2 Deje que la estufa se enfríe.
- 3 Limpie la estufa con un paño húmedo y séquela con un paño seco.
- 4 Extraiga las pilas de la estufa ⑪ y guárdelas en un lugar seco.
- 5 Limpiar el filtro de combustible.
- 6 Guarde la estufa protegida del polvo, si es posible en su embalaje original. El combustible que ha sobrado no lo puede utilizar en el invierno próximo. Por lo tanto, consúmalo. No obstante, si sobrara algo de combustible, no lo tire, pero siga las reglas vigentes en su municipio con respecto a pequeños residuos químicos. En cualquier caso, comience el próximo invierno con combustible nuevo. Si vuelve a usar la estufa de nuevo, siga nuevamente las instrucciones (a partir del capítulo A).

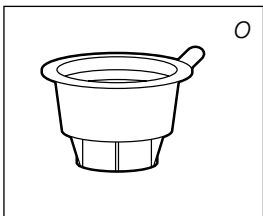

Tapón de transporte

## I TRANSPORTE

Para evitar que la estufa pierda combustible durante el transporte, se deben tomar las siguientes precauciones:

- 1 Deje enfriar la estufa.
- 2 Saque el depósito extraíble ⑨ de la estufa y retire el filtro de combustible. Este puede gotear un poco; tenga un paño a mano. Guarde el filtro y el depósito extraíble fuera de la estufa.
- 3 Coloque el tapón de transporte (fig. O) en el lugar del filtro de combustible y oprímalo bien y coloque nuevamente el depósito extraíble en su posición. El tapón de transporte evitará, en la medida de lo posible, que la estufa pierda aceite durante el transporte.
- 4 Transporte la estufa siempre en posición vertical.
- 5 Vacíe el depósito fijo usando una bomba de combustible antes del transporte, o cuando el combustible está sucio o del tipo incorrecto. Primero saque el filtro de combustible, y luego inserte la bomba de combustible en el depósito fijo y vacíe. Siga el mismo procedimiento cuando el depósito de combustible contiene agua.

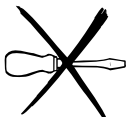



## J ESPECIFICACIONES TECNICAS

	R 8128S C-2
Encendido	eléctrico
Combustible	parafina
Capacidad (kW)*	2.85
Volumen apropiado del espacio (m3)**	50-105
Consumo de combustible (l/hora)*	0.297
Consumo de combustible (g/hora)*	238
Duración de combustión por depósito (hora)*	17.5
Contenido depósito extraíble (litros)	5.2
Peso (kg)	9.7
Dimensiones (mm) (placa de base incl.)	ancho 455
	profundo 295
	alto 470
Pilas	6V D.C. (R14 x 4)
Tipo de mecha	O
Vigilancia de la calidad de la ventilación (renovación del aire): Medición directa del nivel de CO <sub>2</sub> (sensor NDIR de CO <sub>2</sub> E-Guard 14).	

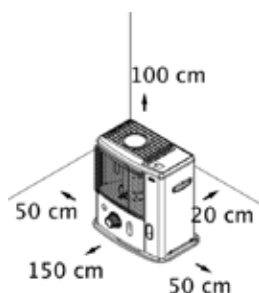

\* En caso de estar en posición máxima      \*\* Estos valores son a título indicativo

## K CONDICIONES DE GARANTIA

Su estufa está cubierta por una garantía de 48 meses, a partir de la fecha de compra. Durante este período, todos los defectos de material o de fabricación serán reparados sin coste alguno. Además, se aplican las siguientes reglas:

- 1 No asumimos ninguna responsabilidad por otros daños, incluido daños indirectos.
- 2 La reparación o el recambio de piezas efectuado dentro del período de garantía no da lugar a una prórroga de la misma.
- 3 La garantía no se aplicará en los casos que: se hayan realizado modificaciones; se hayan montado piezas no originales; reparaciones efectuadas por terceros.
- 4 Las piezas que están sujetas a desgaste normal, tales como la mecha, pila y la bomba manual de combustible, no están cubiertas por la garantía. Consulte la lista completa de piezas excluidas de la garantía en [Qlima.com/warranty](http://Qlima.com/warranty).
- 5 La garantía se aplica únicamente si Usted presenta la factura de compra, fechada y sin modificación alguna.
- 6 El uso del combustible adecuado es crucial para el correcto funcionamiento del calentador. La garantía no se aplica en caso de daños ocasionados por manipulaciones no conformes con el manual de instrucciones, por negligencias y por el uso de combustible envejecido o inapropiado. El uso de combustible inapropiado incluso puede ser peligroso\*, consulte el capítulo "El combustible apropiado". Por ello, se aconseja Qlima Premium Quality Fuels.
- 7 Los gastos de envío y los riesgos del envío de la estufa o piezas de ésta, correrán en todos los casos a cargo del comprador.

\* Los materiales muy inflamables, pueden conducir, por ejemplo, a una combustión incontrolable, resultando en un incendio. En tal caso, no intente transportar la estufa, apáguela inmediatamente (vea capítulo E). En casos de emergencia puede utilizar un extintor de llamas, pero únicamente del tipo B: extintores de incendios con ácido carbónico o con polvo.

## CAMBIAR LA MECHA

**L ANTES DE COMENZAR A CAMBIAR LA MECHA, LA ESTUFA TIENE QUE ESTAR APAGADA Y COMPLETAMENTE FRÍA.**

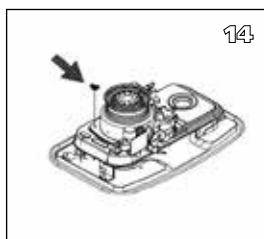
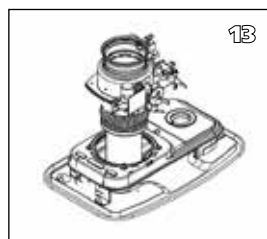
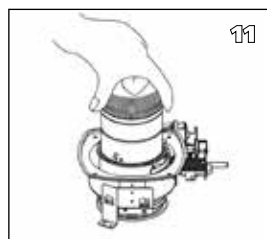
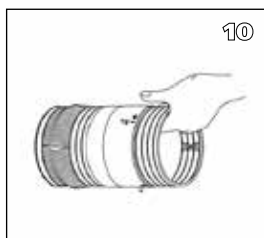
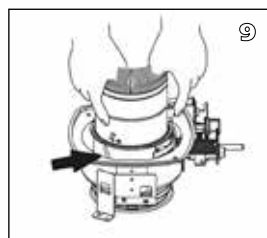
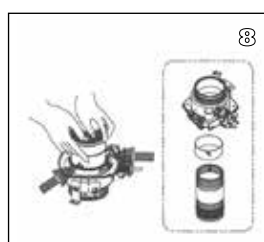
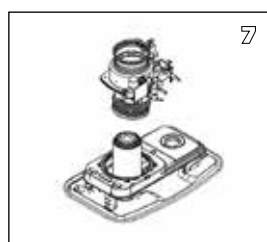
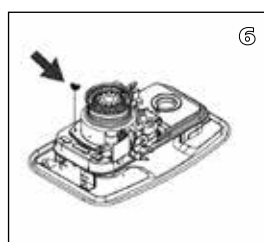
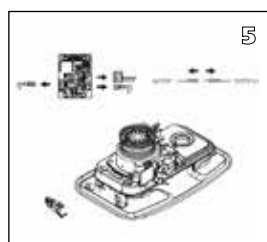
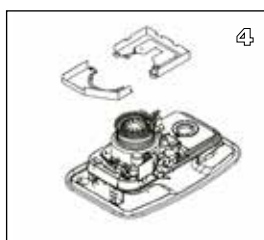
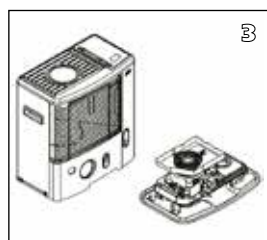
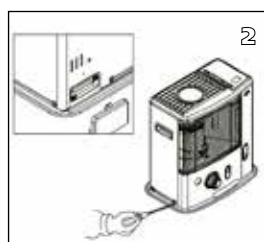
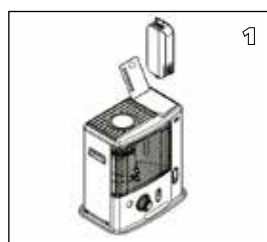

- 1a. Abra la tapa del depósito **8** y saque el depósito de gasolina **9**.
- 1b. Saque las baterías para evitar posibles quemaduras.
- 1c. Abra la rejilla de la parte frontal y saque la caldera **4**.
- 1d. Retire el ajustador de la mecha **2** y el botón de encendido **3** tirando de él hacia afuera
- 2a. Suelte los 5 tornillos de la carcasa interior de la estufa girándolos **14**, 1 en la parte trasera, 2 en la derecha y 2 a la izquierda.
- 2b. Retire el sensor en la parte trasera de la carcasa interior **14**.
3. Retire la carcasa interior de la estufa tirando de ella hacia arriba.
4. Elimine el 1 tornillos del protector de viento A/B.
- 5a. Retire el conector (1EA) del ignitor.
- 5b. Saque el mecanismo automático de apagado en caso de caídas soltando los 2 tornillos.
- 5c. Retire los 3 conectores (3EA) de la placa de circuito.
6. Suelte las 4 tuercas de mariposa.
7. Retire el regulador de mecha.
8. Pulse en la clavija de la mecha por el interior del regulador de mecha. Separe la mecha del soporte de mecha y del regulador de mecha.
9. Coloque la nueva mecha y fíjela metiendo las tres clavijas hacia arriba por las tres aperturas de alineación (ver dirección de la flecha en el soporte de mecha).
10. Empuje la nueva mecha sobre los dientes del soporte para que la mecha esté bien fija, estirada y sin dobleces en el interior del regulador.
11. Alinee las clavijas con las aperturas de alineación dentro del regulador de mecha. Empuje cuidadosamente cada una de las tres clavijas de la mecha, que ahora están fijadas al soporte. Meta las tres clavijas en las ranuras diagonales del regulador de mecha. Empuje cada una de las tres clavijas y fíjelas bien en las aberturas.
12. Gire el botón regulador de mecha **2** y compruebe si la mecha se desliza suavemente arriba y abajo.
13. Deslice el regulador de mecha hacia abajo por el conducto de ventilación. Coloque el botón de regulación de mecha en la parte delantera de la estufa.
14. Vuelva a colocar las 4 tuercas de mariposa pero no las fije todavía.

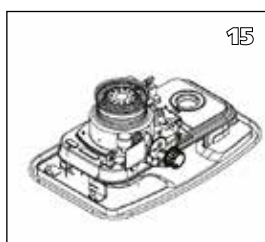

15

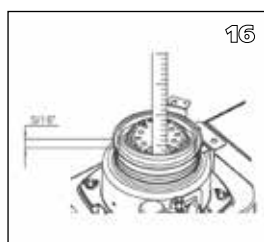

16

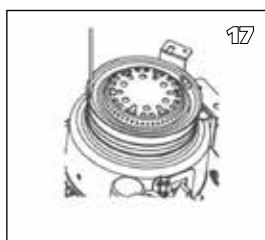

17

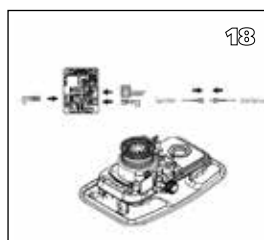

18

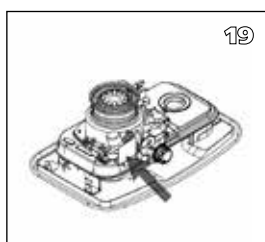

19

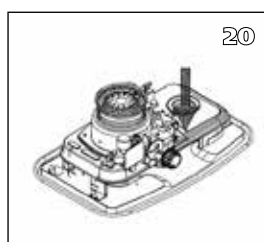

20

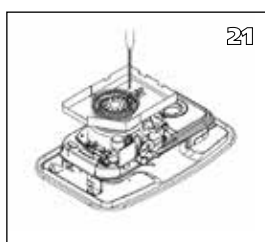

21

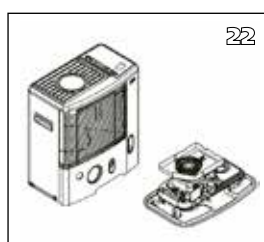

22

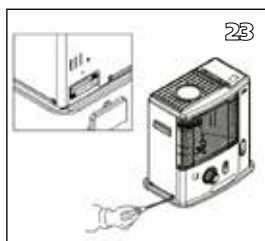

23



24

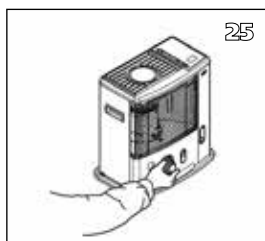

25

15. Gire la mecha a la posición más alta y gire las tuercas de mariposa poco a poco hasta fijarlas.
16. Compruebe la altura de la mecha. La mecha tiene que estar a 0,8 cm por encima de la anilla de base.
17. Compruebe que haya suficiente espacio entre el soporte de mecha y el conducto de ventilación. Este espacio tiene que ser el mismo por todos sitios.
- 18a. Vuelva a colocar el seguro de caídas pulsando el botón de apagado ❶.
- 18b. Conecte los 3 conectores (3EA) con la placa de circuito.
- 18c. Retire el conector (1EA) del ignitor.
19. Compruebe el funcionamiento del seguro de caídas pulsando el botón de apagado ❶, para que se active así el péndulo.
20. Vuelva a colocar el mecanismo de encendido.
21. Vuelva a colocar el protector de viento A/B.
22. Vuelva a colocar la carcasa interior ❶.
23. Fije los 5 tornillos de la carcasa interior girándolos y vuelva a colocar el sensor en la parte posterior de la carcasa interior ❶.
24. Vuelva a colocar la caldera ❷ y el depósito de combustible ❸.
25. Vuelva a instalar el ajustador de la mecha ❷ y el botón de encendido ❸. Cierre la placa delantera.

Coloque las baterías en el soporte de batería y llene el tanque de combustible con Qlima Premium Quality Fuels. Coloque el depósito de combustible en la estufa y espere al menos 180 minutos hasta que la mecha se empape bien de carburante.

Hyvä asiakas,

Onnittelut kannettavan, kotikäyttöön tarkoitetun lämmittimen ostamisen johdosta. Olet hankkinut laatutuotteen, josta on iloa useiksi vuosiksi. Se tietysti edellyttää, että käytät lämmitintä oikein. Lue ensin nämä käyttöohjeet varmistaaksesi lämmittimen mahdollisimman pitkän käyttöiän. Valmistaja myöntää lämmittimelle 48 kuukauden pituisen takuun materiaalitai valmistusvirheiden varalta.

Toivomme, että lämmittimestä on sinulle paljon iloa ja lämpöä.

Ystävällisin terveisin

PVG Holding b.v.

Asiakaspalveluosasto

**1 LUE ENSIN KÄYTTÖOHJEET.**

**2 OTA EPÄSELVISSÄ TAPAUKSISSA YHTEYS TUOTTEEN MYYJÄÄN.**

## YLEISET KÄYTTÖOHJEET

Seuraavassa on kuvattu lämmittimen käyttöönoton tärkeimmät vaiheet. Yksityiskohtaisemmat tiedot ovat käyttöohjeessa (sivulta 68 alkaen).

- 1** Poista kaikki pakkausmateriaalit (ks. kohta A kuvassa A).
- 2** Täytä irrotettava säiliö **9** ja odota 180 minuuttia ennen lämmittimen sytyttämistä (ks. kohta B, kuva I).
- 3** Aseta paristot paristokoteloon **11** (ks. kohta A, kuva G).
- 4** Tarkista, että palokammio **4** on täysin suorassa (ks. kohta A, kuva F).
- 5** Sytytä lämmitin työntämällä hitaasti liekinsäädintä **2**. Paina käynnistuspainiketta **3** kevyesti laitteen sytyttämiseksi. (ks. kohta C, kuvat K ja L).
- 6** Lämmittimen sytyttämisen jälkeen on odotettava 10–15 minuuttia ennen kuin voidaan tarkistaa, palaako lämmitin kunnolla (ks. kohta D).
- 7** Sammuta lämmitin (ks. kohta E).

- Paloturvallisuuden vuoksi säiliö on täytettävä joko lämmittimen ollessa pois päältä tai eri huoneessa kuin lämmitin.
- Varastoi polttoöljykanisterit viileässä ja pimeässä, ja käytä niissä alkuperäisiä korkkeja ja tiivisteitä.
- Polttoöljykin vanhenee. Ota käyttöön uusi kanisteri aina lämmityskauden alussa.
- Kun käytät lämmittimessä Qlima Premium Quality-paloöljyä, voit olla varma paloöljyn korkeasta laadusta.
- Jos vaihdat paloöljyn merkkiä tai tyyppiä, varmista että kaikki aikaisemmin käytössä ollut öljy on tyhjentyneet siirrettävän lämmittimen sisältä.
- Kun lämmitin sytytetään ensimmäisen kerran, se haisee jonkin aikaa "uudelta".

## TÄRKEÄT OSAT

- 1** OFF-painike (hätsä-sammutusta varten)
- 2** Nystyräpintainen sydämen säätönuppi
- 3** Sytytyspainike
- 4** Palokammio
- 5** Palokammion kädensija
- 6** Polttoainenäyttö
- 7** Ritilä
- 8** Irrotettavan säiliön kansi
- 9** Irrotettava säiliö
- 10** Irrotettavan säiliön polttoainenäyttö
- 11** Paristokotelo
- 12** Kantokahva
- 13** Runko
- 14** Ilmalaadun valvontajärjestelmä



## TURVALLISUUSOHJEET

### Lue Turvatoimet ennen käyttöä ja asennusta.

Jotta estetään käyttäjän tai muiden ihmisten kuolema tai loukkaantuminen ja omaisuusvahingot, seuraavia ohjeita täytyy noudattaa. Virheellinen toiminta ohjeiden noudattamatta jättämisen vuoksi voi aiheuttaa kuoleman, vahingon tai vaurion.

Lue tämä käyttöohje huolellisesti ennen lämmittimen asentamista tai käyttämistä. Varmista, että tallennat tämän käyttöohjeen myöhempää käyttöä varten.

### Selitys sanoille/symboleille "varoitus", "huomautus", "vaara"

 VAROITUS	Osoittaa, että virheellinen käsittely voi aiheuttaa dramaattisia seurauksia, kuten kuolema, vakava loukkaantuminen jne.
 HUOMAUTUS	Saattaa aiheuttaa vakavan ongelma olosuhteista riippuen. Huomioi nämä varotoimet huolellisesti, koska ne ovat kriittisen tärkeitä turvallisuudellesi.
 VAARA	Osoittaa, että virheellisen käytön tuloksena on ehdottomasti vaarallinen/hengenvaarallinen tilanne.

Laitte tulee asentaa ja sitä tulee käyttää kansallisten ja paikallisten lakien sekä Euroopan unionin standardien mukaisesti.

## VAROITUS

- Tätä laitetta ei ole tarkoitettu sellaisten henkilöiden (mukaan lukien lapset) käyttöön, joilla on rajoittuneet fyysiset, sensoriset tai henkiset kyvyt tai joilta puuttuu kokemusta ja tietoa, paitsi jos heidän turvallisuudestaan vastuussa oleva henkilö on antanut heille ohjausta tai tietoa laitteen käytöstä.
- Älä työnnä esineitä laitteen aukkoihin.
- Laitte on tarkoitettu asiantuntijan tai kokeneiden käyttäjien käytettäväksi liikkeissä, kevyessä teollisuudessa ja maataloilla tai maallikkojen käytettäväksi kaupallisessa käytössä.
- Jos epätavallinen tilanne syntyy (kuten palaneen haju), sammuta yksikkö välittömästi ja irrota sähköjohto. Ota yhteyttä jälleenmyyjään saadaksesi ohjeet sähköiskun, tulipalon tai loukkaantumisen välttämiseksi.

## MITÄ SINUN TULEE TIETÄÄ ENNEN KÄYTTÖÄ

### VARMISTA AINA, ETTÄ ILMANVAIHTO ON RIITTÄVÄ

Tämä laite on varustettu turvajärjestelmällä, joka pysäyttää sen, kun huoneen lämpötila on liian korkea. Kun lämmitin on sammutettu (manuaalisesti tai automaattisesti) sen voi uudelleen käynnistää vasta 15 minuutin kuluttua. Laitteen vaurioitumisen estämiseksi, älä yritä käynnistää laitetta tänä aikana.

Lämmitin on varustettu ilmalaadun valvontajärjestelmällä . Kun huoneessa on vajavainen tuuletus tai huone on liian pieni, lämmitin sammuu automaattisesti. Mukavaa ja turvallista lämmitystä varten varmista, että huoneessa on riittävä tuuletus. Huom.: Välttääkseen odottamatonta sammutusta on parempi laittaa ikkuna tai ovi raolleen lämmittimen toimiessa.

Lue tämä käyttöopas huolellisesti ennen kuin käytät laitetta. Säilytä opas vastaisuuden varalle. Asenna laite vain siinä tapauksessa, että se on paikallisten ja kansallisten lakien, määräysten ja standardien mukainen. Laitetta saa käyttää vain lämmityslaitteena kotitalouksissa. Laitetta saa käyttää vain kuivissa sisätiloissa tavallisissa kotiloissa, kuten olohuoneessa, keittiössä tai autotallissa.

Mallista riippumatta on aina varmistettava, että lämmitintä käytetään riittävän suuressa tilassa, jolloin käyttö on turvallista eikä lisäilmanvaihtoa tarvita. Jos huone on vaadittua pienempi, ovi tai ikkuna on pidettävä hieman raollaan (noin 2,5 cm). Tilassa, jossa lämmitintä käytetään, on oltava riittävä ilmanvaihto (tulo- ja poistoilma-aukkojen on oltava vähintään 50 cm<sup>2</sup>). Turvalaitteisiin ei saa tehdä muutoksia, koska siinä tapauksessa ilman lämpöanturin toimintaa ei voida taata. Jos olet epävarma, ota yhteyttä myyjäliikkeeseen.

## TURVAJÄRJESTELMÄ

Kun olet kytkenyt lämmittimen, saattaa tapahtua, että lämmitin pysähtyy automaattisesti huoneenlämmössä (19 - 20°C). Tämä johtuu siitä, että se kerää lämpöä. Tämä on normaalia. Syy piilee turvajärjestelmässä. Suosittelemme, että kytket lämmittimen uudelleen päälle alemmassa lämpötilassa.



## SAFE TOP -TOIMINTO

Laitteessa on safe top -toiminto. Se alentaa laitteen päällä olevan levyn lämpötilaa. Tällä tavoin pienennetään merkittävästi vahinkoriskiä, joka aiheutuu levyn koskettamisesta epähuomiossa. Ota kuitenkin huomioon, että levy kuumenee tästä huolimatta. Vältä peitelevyn ja ritilän koskettamista.

**Ranskaa koskeva huomautus:** Lämmitin on suunniteltu toimimaan ainoastaan siirrettäville, nestemäisellä polttoaineella toimiville lämmittimille tarkoitetulla paloöljyllä asetusten 18-07-2002 ja 25-06-2010 mukaisesti. Muiden polttoaineiden käyttö on kielletty. Kysy myyjäliikkeestä tai katso verkkosivustoltamme jälleenmyyjien osoitteet.

Nestemäisellä polttoaineella toimiva siirrettävä lämmitin on tarkoitettu lisälämmittimeksi, ei jatkuvaksi lämmönlähteeksi.

**Yhdistynyttä kuningaskuntaa koskeva huomautus:** Käytä ainoastaan C1-luokan paloöljyä ohjeen BS2869 osan 2 mukaisesti tai vastaavaa.

Käyttäjän on noudatettava seuraavia käyttöohjeita:

### ÄLÄ

- käytä nestemäisellä polttoaineella toimivaa siirrettävää lämmitintä asuntovaunussa, veneessä tai ajoneuvon ohjaamossa.
- käytä nestemäisellä polttoaineella toimivaa siirrettävää lämmitintä huonosti ilmastoidussa tilassa (tarkista lämmitettävän tilan vähimmäismitat taulukosta), maan pinnan alapuolella sijaitsevista tiloista tai yli 1500 metrin korkeudessa.
- tee muutoksia lämmittimen turvalaitteisiin.

Tämäntyyppisen lämmittimen käyttö yleisissä tiloissa edellyttää määräysten mukaista ennakkolupaa. Hanki tietoa tarvittavista luvista etukäteen.

## OIKEA POLTTOAINE

Lämmitin on suunniteltu käytettäväksi laadukkaana, vedettoman ja puhtaan parafiiniöljyn kuten Qlima Premium Quality-öljyn kanssa. Vain tällaisia polttoaineita käytettäessä palaminen on varmasti puhdasta ja täydellistä. Heikkolaatuisen polttoaineen käytöstä voi seurata.

- ▶ liian suurien tervakerrostumien muodostuminen lasikuitusydämeen
- ▶ epätäydellinen palaminen
- ▶ lämmittimen käyttöiän lyhentyminen
- ▶ savua ja/tai hajuja
- ▶ kerrostumien muodostuminen ritilään tai kuoreen.

Oikean polttoaineen valinta on siten olennaisen tärkeää lämmittimen turvallisen, tehokkaan ja miellyttävän käytön kannalta.

Takuu ei kata muun kuin korkealaatuisen, vedettömän ja puhtaan paloöljyn käytöstä johtuvia vaurioita tai toimintahäiriöitä.

Käännä lämmittimen polttoainetta valitessasi aina paikallisen myyjän puoleen.

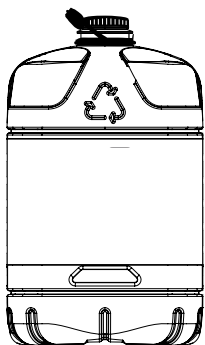

*Vain oikean polttoaineen käyttäminen takaa lämmittimen turvallisen, tehokkaan ja miellyttävän käytön.*



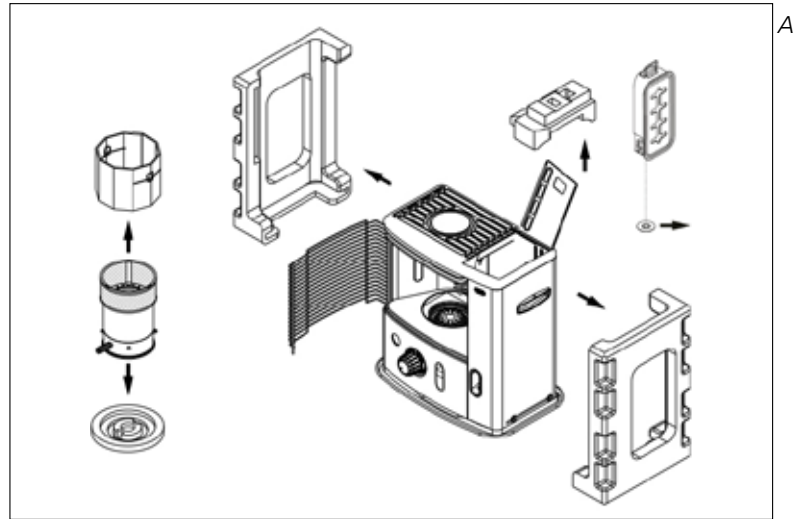

## KÄYTTÖOHJEET

### A LÄMMITTIMEN ASENTAMINEN

- 1 Ota lämmitin varovasti pois laatikosta ja tarkista laatikon sisältö. Lämmittimen lisäksi laatikossa on myös
  - ▶ käsikäyttöinen polttoainepumppu
  - ▶ kuljetuskorkki
  - ▶ nämä käyttöohjeet.

Säilytä laatikko ja pakkausmateriaalit (kuva A) varastointia ja/tai kuljetusta varten.

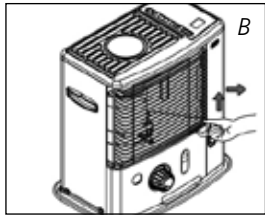

- 2 Poista muut pakkausmateriaalit:
  - ▶ Vapauta grillin oikea puoli. Nosta grilli reiästä (Kuv. B) ja vedä se eteenpäin.
  - ▶ Vedä molemmat pakkauksen päät sivuihin ja samanaikaan alaspäin (katso Kuv. C).
  - ▶ Poista myös palokammion alla olevat pakkausmateriaalit (kuva D).
  - ▶ Aseta palokammio takaisin paikalleen. Palokammio on oikeassa asennossa, kun sitä voidaan siirtää kevyesti hieman vasemmalle ja oikealle kädensijastaan 5 (kuva F). Sulje ritilä: Nosta sitä hieman, jotta se menee takaisin reikänsä.
  - ▶ Avaa irrotettavan säiliön kansi 8 ja poista polyvahto.

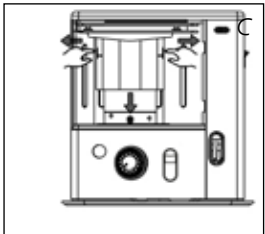

- 3 Täytä irrotettava säiliö kohdassa B kuvatulla tavalla.

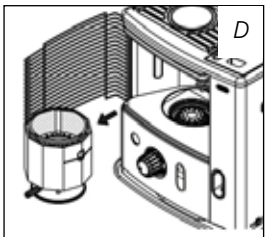

- 4 Aseta paristot niille varattuun koteloon 1 lämmittimen takana (kuva G). Varmista, että pariston plus- ja miinusnavat vastaavat merkkejä + ja – paristokotelossa. Sulje patterin kansi.
  - ▶ Älä sekoita + ja – -napoja
  - ▶ Älä lataa uudelleen paristoja uudelleen, joita ei saa ladata!
  - ▶ ÄLÄ sekoita erityyppisiä ja erimerkkisiä paristoja. ÄLÄ sekoita vanhoja ja uusia paristoja
  - ▶ Jos laite varastoidaan tai sitä ei käytetä pitkään aikaan, poista aina paristot
  - ▶ ÄLÄ aiheuta oikosulkuja teholähteen terminaalien välille
  - ▶ Poista paristot yksinkertaisesti ottamalla ne pois paristokotelosta

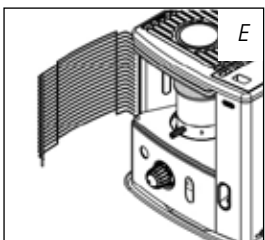

- 5 Lattian tulisi olla kiinteä ja täysin tasainen. Siirrä lämmitintä, jos se ei ole suorassa. Älä yritä korjata lattian epätasaisuutta asettamalla kirjoja tai muita tavaroita lämmittimen alle.

- 6 Lämmitin on nyt käyttövalmis.

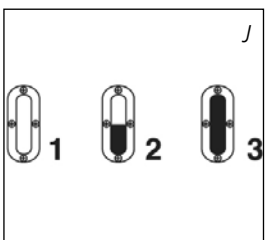
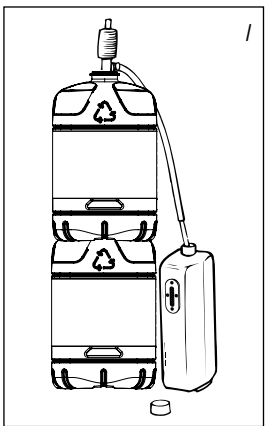
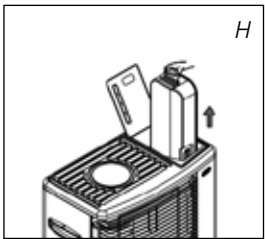
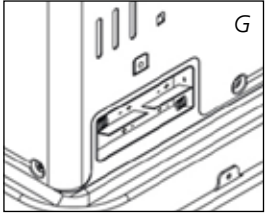
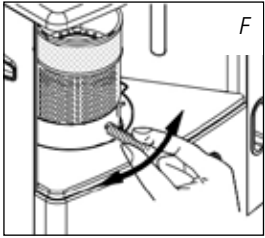

## B POLTTOAINEEN TÄYTTÖ

Täytä irrotettava polttoainesäiliö paikassa, jossa pienet roiskeet eivät haittaa. Toimi seuraavasti:

- 1 Varmista, että lämmitin on sammutettu.
- 2 Avaa yläkansi ja nosta irrotettava säiliö pois lämmittimen sisältä (kuva H). Huomautus: Säiliöstä voi valua joitakin tippoja. Aseta irrotettava säiliö maahan (sitte että korkki osoittaa ylöspäin, kuva I) ja kierrä polttoainekorkki auki.
- 3 Täytä säiliö käyttämällä apuna polttoainepumppua (seuraa pumpun käyttöohjeita). Varmista, että polttoainekanisteri on korkeammalla kuin irrotettava polttoainesäiliö (kuva J). Aseta uurrettu letku irrotettavan säiliön täyttöaukkoon.
- 4 Tarkkaile irrotettavan säiliön polttoainenäyttöä säiliötä täyttäessäsi (kuva D). Lopeta täyttö, kun polttoainenäyttö osoittaa, että säiliö on täynnä. Älä koskaan täytä säiliötä liian täyteen, erityisesti kun polttoaine on kylmää (polttoaine laajenee lämmitessään).
- 5 Anna pumppuun jääneen polttoaineen valua takaisin polttoainekanisteriin ja irrota pumppu varovasti. Kierrä säiliön korkki huolellisesti kiinni. Puhdista polttoainevuodot.
- 6 Tarkista, että polttoainesäiliön korkki on suorassa ja kunnolla kiinni. Aseta irrotettava säiliö takaisin lämmittimeen (korkki alaspäin). Sulje kansi.

## C LÄMMITTIMEN SYTYTTÄMINEN

Uudesta lämmittimestä voi hetken aikaa tulla hajuja, kun sitä käytetään ensimmäisen kerran. Sen vuoksi ilmanvaihdosta on huolehdittava erityisen hyvin tai lämmitin on sytytettävä oleskelutilojen ulkopuolella.



Kun käytät lämmitintä ensimmäisen kerran, aseta ensin täytetty polttoainesäiliö paikalleen ja odota sen jälkeen noin 180 minuuttia ennen lämmittimen sytyttämistä. Näin lasikuitusydän ehtii imeä polttoainetta. Menettele samoin, jos säiliön polttoaine on kokonaan poltettu loppuun tai jos lasikuitusydän on vaihdettu.

Tarkista polttoainenäytöstä 6 aina ennen lämmittimen sytyttämistä, onko säiliötä tarpeen täyttää.



Sytytä lämmitin aina sytytyskoneisto ruuvaamalla. Älä koskaan käytä tulitikkuja tai tupakansytytintä.

Noudata seuraavassa kuvattua menettelyä.

- 1 Käännä nystyräpintaista sydämen säätönuppia 2 myötäpäivään niin pitkälle kuin se kääntyy (kuva K).
- 2 Paina käynnistyspainiketta 3 (kuva L), mutta älä paina liian voimakkaasti. Vapauta sytytyspainike heti, kun palokammiossa 4 näkyy liekki.



Kun lämmitin on sytytetty, tarkista aina, että palokammio 4 on vaakasuorassa, liu'uttamalla sitä hieman vasemmalle ja oikealle kammiossa olevan kädensijan 5 avulla. Kammion tulisi liikkua kevyesti. Jos palokammio ei ole suorassa, muodostuu savua ja nokea.

## D LÄMMITTIMEN POLTTAMINEN

Lämmittimen sytyttämisen jälkeen on odotettava 10–15 minuuttia, ennen kuin voidaan tarkistaa, että lämmitin palaa kunnolla. Liian suuri liekki voi aiheuttaa

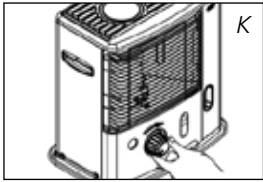

savua ja nokea, kun taas liian pieni liekki aiheuttaa hajuja. Kuv. Q kuvailee minimi ja maksimi sallitun tulen korkeuksen.

Liekkiä voi säätää hieman liekinsäätimen 2 avulla (kuva M).

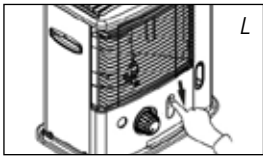

Liian pieni liekki voi johtua myös

- ▶ riittämättömästä polttoainemäärästä (täytä säiliö)
- ▶ polttoaineen heikosta laadusta (ota yhteys tuotteen myyjään)
- ▶ riittämättömästä ilmanvaihdosta (avaa ikkuna tai luukku raolleen)
- ▶ sydämen kulumisesta (ota yhteys tuotteen myyjään tai vaihda sydän, ks. kohta L)

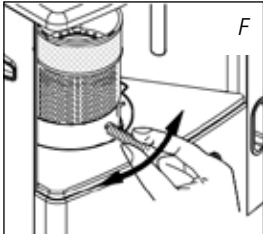

## E LÄMMITTIMEN SAMMUTTAMINEN

Anna lämmittimen palaa pienimmällä asetuksella noin yhden minuutin ajan. Paina OFF-painiketta 1. Liekki sammuu hetken kuluttua (kuva N).

## F HÄIRIÖT SEKÄ NIIDEN SYYT JA POISTAMINEN

Jos häiriötä ei voida poistaa seuraavien ohjeiden avulla, ota yhteys tuotteen myyjään.

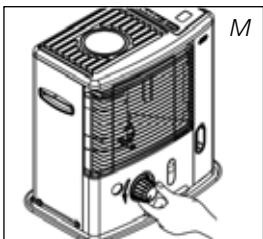

### LÄMMITIN EI SYTY

- ▶ Paristoja ei ole asetettu oikein paristokoteloon. *Tarkista (kuva G).*
- ▶ Paristoissa ei ole riittävästi virtaa jäljellä sytytystä varten. *Vaihda (kuva G).*
- ▶ Säiliöstä on loppunut polttoaine tai sydän on vaihdettu. *Odota 180 minuuttia irrotettavan säiliön täyttämisen ja paikalleen asettamisen jälkeen ennen kuin sytytät lämmittimen.*
- ▶ Sytytyskytkintä 3 painetaan liian voimakkaasti. *Käytä painaessasi vähemmän voimaa (kohta C).*

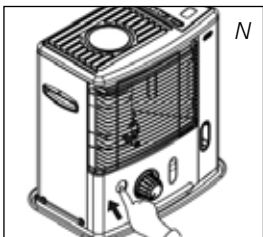

### EPÄSÄÄNNÖLLINEN LIEKKI JA/TAI NOKI JA/TAI HAJU

- ▶ Palokammio 4 ei ole oikeassa asennossa. *Aseta kammiota suoraan kädensijan 5 avulla siten, että voit helposti liu'uttaa kammiota vasemmalle ja oikealle, ja se on suorassa.*
- ▶ Käytetty polttoaine on vanhaa. *Käytä uuden lämmityskauden alussa uutta polttoainetta.*
- ▶ Käytetyn polttoaineen tyyppi on väärä. *Katso kappale "OIKEA POLTTOAINE" (kohta "Mitä sinun tulee tietää ennen käyttöä").*
- ▶ Lämmittimen alaosaan on kertynyt pölyä. *Ota yhteys tuotteen myyjään.*
- ▶ Sydämen korkeus ei ole oikea. *Ota yhteys tuotteen myyjään.*

### LÄMMITIN SAMMUU VÄHITELLEN

- ▶ Polttoainesäiliö on tyhjä. *Katso kohta B.*
- ▶ Alempaan säiliöön on päässyt vettä. *Ota yhteys tuotteen myyjään.*
- ▶ Sydän on kovettunut yläpuolelta. *Polta lämmitintä, kunnes kaikki polttoaine on käytetty (kohta G). Käytä oikeaa polttoainetta.*
- ▶ Käytetty polttoaine on vanhaa. *Käytä uuden lämmityskauden alussa uutta polttoainetta.*

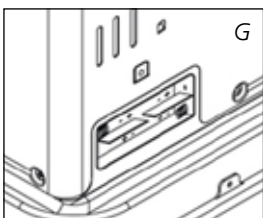

### LÄMMITTIMEN LIEKKI PYSY LIIAN PIENENÄ

- ▶ Sydän on liian alhaalla. *Ota yhteys tuotteen myyjään.*
- ▶ Lämmitin on polttanut lähes kaiken polttoaineen ennen säiliön täyttämistä.

*Odota 180 minuuttia irrotettavan säiliön täyttämisen ja paikalleen asettamisen jälkeen ennen kuin sytytät lämmittimen.*

- ▶ Käytetyn polttoaineen tyyppi on väärä.  
*Katso kappale "OIKEA POLTTOAINE" (kohta "Mitä sinun tulee tietää ennen käyttöä").*
- ▶ Tilan ilmanvaihto ei ole riittävä.  
*Jätä ikkuna tai ovi kokonaan auki joksikin aikaa.*

#### **LÄMMITTIMEN LIEKKI ON LIIAN SUURI**

- ▶ Käytetyn polttoaineen tyyppi on väärä tai se on liian haihtuvaa.  
*Katso kappale "OIKEA POLTTOAINE" (kohta "Mitä sinun tulee tietää ennen käyttöä").*
- ▶ Sydän on liian korkealla.  
*Ota yhteys tuotteen myyjään.*

## **G KUNNOSSAPITO**

Lämmitintä ei juuri tarvitse huoltaa. On kuitenkin tärkeää, että pöly ja lika poistetaan ajoissa kostealla liinalla, koska muuten ne voivat aiheuttaa vaikeasti poistettavia pinttymiä. Normaaleissa olosuhteissa kuluvia osia on vain kolme:

### **1. PARISTOT TYYPPI C (R14)**

Voit vaihtaa paristot itse. Älä hävitä vanhoja paristoja muun kotitalousjätteen mukana. Noudata kemiallisiin kotitalousjätteisiin sovellettavia paikallisia määräyksiä. Älä heitä akkuja tai paristoja tuleen, koska ne voivat räjähtää tai niistä voi vuotaa vaarallisia nesteitä. Jos laitetta säilytetään tai ei käytetä pitkään aikaan, paristot on poistettava laitteesta.

### **2. SYTYTYSKÄÄMI**

Sytytyskäämi kestää pidempään, jos sytytät oikealla tavalla. Vaihda paristot ajoissa ja varmista, ettet paina sytytyskytkintä liian voimakkaasti. Jos hehkulanka on poikki, sytytyskäämi on vaihdettava.



Älä poista lämmittimen osia itse. Ota korjausta koskevista asioista aina yhteys tuotteen myyjään.



Anna lämmittimen jäähtyä, ennen kuin aloitat huolto- tai ylläpitotyöt.

## **H VARASTOINTI (LÄMMITYSKAUDEN PÄÄTTYESSÄ)**

Suosittellemme, että polttoainesäiliössä oleva polttoaine poltetaan kokonaan loppuun lämmityskauden päättyessä ja lämmitin varastoidaan asianmukaisesti. Noudata seuraavaa menettelyä:

- 1** Sytytä lämmitin oleskelutilojen ulkopuolella ja anna sen palaa, kunnes kaikki polttoaine on käytetty.
- 2** Anna lämmittimen jäähtyä.
- 3** Puhdista lämmitin kostealla liinalla ja kuivaa se sitten liinalla.
- 4** Poista paristot paristokotelosta **II** ja varastoi ne kuivaan paikkaan.
- 5** Puhdista myös polttoainesuodatin.

- 6** Varastoi lämmitin pölyttömään paikkaan ja, jos mahdollista, alkuperäisessä pakkauksessa. Käyttämätöntä polttoainetta ei voi käyttää seuraavalla lämmityskaudella. Jos polttoainetta on vielä jäljellä, älä heitä sitä pois, vaan huolehdi sen hävittämisestä kemiallisten kotitalousjätteiden käsittelyä koskevien paikallisten määräysten mukaisesti.

## I KULJETUS

Tee seuraavat toimenpiteet polttoainevuotojen välttämiseksi lämmittimen kuljetuksen aikana:

- 1** Anna lämmittimen jäähtyä.
- 2** Poista irrotettava säiliö **9** lämmittimestä ja irrota polttoainesuodatin (kuva O). Suodattimesta voi vuotaa joitakin tippoja. Pidä sitä varten liinaa valmiina. Säilytä polttoainesuodatinta ja irrotettavaa säiliötä lämmittimen ulkopuolella.
- 3** Aseta kuljetuskorkki polttoainesuodattimen paikalle (kuva P). Paina se tiukasti kiinni. Kuljetuskorkki estää enimmäkseen öljyvuodot lämmittimestä siirtämisen aikana.
- 4** Liikuta lämmitintä aina pystysuorassa asennossa.
- 5** Poista polttoöljy lämmittimessä kiinni olevasta säiliöstä pumpulla ennen siirtämistä tai jos öljy on vääränlaista tai likaista. Irrota ensin öljynsuodatin ja syötä pumpun letku lämmittimessä kiinni olevaan säiliöön. Toimi samalla tavoin, jos säiliöön on päässyt vettä.

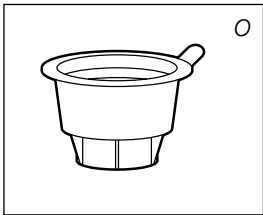

kuljetuskorkki

## J TEKNISET TIEDOT



	R 8128S C-2
Sytytys	sähköinen
Polttoaine	parafiini
Teho (kW)*	2.85
Sopiva tila (m3)**	50-105
Polttoaineen kulutus (l/h)*	0.297
Polttoaineen kulutus (g/h)*	238
Palamisaika aika yhdellä säiliöllisellä (h)*	17.5
Irrotettavan säiliön tilavuus (litraa)	5.2
Paino (kg)	9.7
Mitat (mm) (pohjalevyn kanssa)	leveys 455
	syvyys 295
	korkeus 470
Tarvitavat paristot	6V D.C. (R14 x 4)
Sydämen tyyppi	O
Ilmanvaihdon laadun valvonta (ilman uudistaminen): CO <sub>2</sub> -tason suora mittaus (NDIR CO <sub>2</sub> -anturi E-Guard <b>14</b> ).	

\* Maksimisäädöillä

\*\*

Määritetyt arvot ovat suuntaa antavia

## K TAKUUEHDOT

Lämmittimellä on 48 kuukauden pituinen takuu, joka alkaa ostopäivästä. Tämän jakson aikana kaikki materiaali- ja valmistusvirheet korjataan veloituksetta. Takuuseen sovelletaan seuraavia ehtoja:

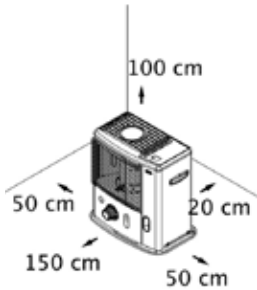

- 1** Muita vahinkoja, mukaan lukien välillisiä vahinkoja koskevat vaatimukset on nimenomaisesti poissuljettu.
- 2** Takuuaikana tehdyt korjaukset tai osien vaihdot eivät pidennä takuuaikaa.
- 3** Takuu ei ole voimassa, jos lämmittimeen on tehty muutoksia, siinä on käytetty muita kuin alkuperäisiä varaosia tai korjauksia on teetetty kolmannella osapuolella.
- 4** Takuu ei koske normaalikäytössä kuluvia osia, kuten paristoja, sydäntä ja käsikäyttöistä polttoainepumppua. Katso täydellinen luettelo osista, jotka eivät kuulu takuun piiriin sivulta [Qlima.com/warranty](https://www.qlima.com/warranty).
- 5** Takuu on voimassa ainoastaan esitettäessä alkuperäinen, päivätty ostotosite, johon ei ole tehty muutoksia.
- 6** Oikean polttoaineen käyttö on kriittisen tärkeää lämmittimen oikean toiminnan varmistamiseksi. Takuu ei koske vahinkoja, jotka johtuvat käyttöohjeiden vastaisesta toiminnasta, huolimattomuudesta tai vääryntyyppisen tai vanhentuneen polttoaineen käytöstä. Virheellisen polttoaineen käyttö voi olla jopa vaarallista\*, katso lukua "Oikea polttoaine".
- 7** Kuljetuskustannukset ja lämmittimen tai sen osien kuljetukseen liittyvät riskit ovat aina ostajan vastuulla.

Tarpeettomien kustannusten välttämiseksi suosittelemme, että luet aina ensin käyttöohjeet huolellisesti. Jos käyttöohjeista ei ole apua, vie lämmitin tuotteen myyjälle korjausta varten.

\* Erityisen herkästi palavat ainesosat voivat aiheuttaa hallitsematonta palamista ja tulen leviämisen. Jos näin pääsee käymään, älä koskaan yritä siirtää lämmitintä, vaan sammuta se välittömästi (ks. kohta E). Häätapauksissa voit käyttää palosammutinta, mutta vain B-typin sammuttimia eli hiilidioksidi- tai jauhesammutinta.

## SYDÄMEN VAIHTAMINEN

**L VARMISTA, ETTÄ LÄMMITIN ON SAMMUTETTU JA TÄYSIN JÄÄHTYNYT, ENNEN KUIN ALOITAT SYDÄMEN VAIHTAMISEN.**

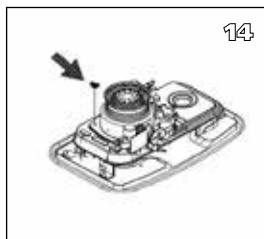
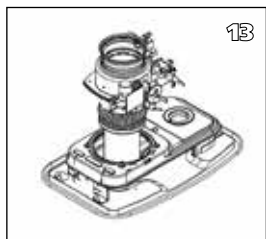
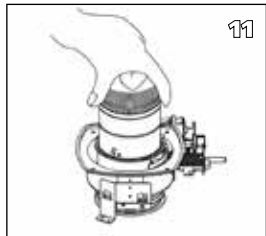
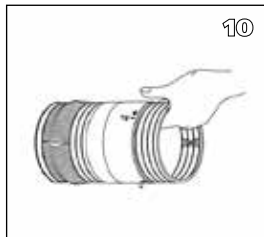
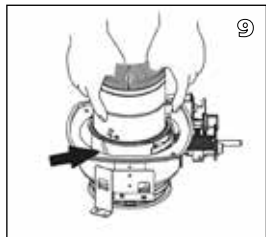
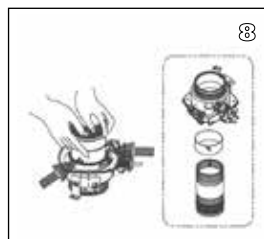
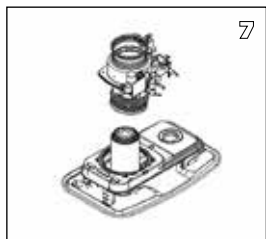
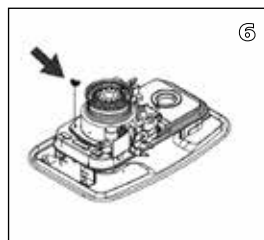
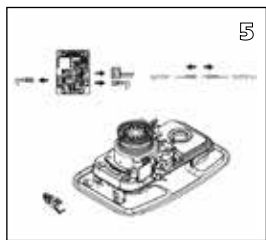
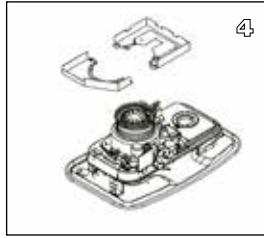
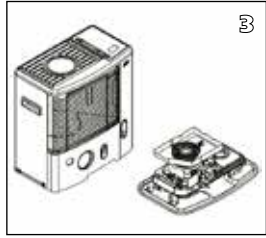
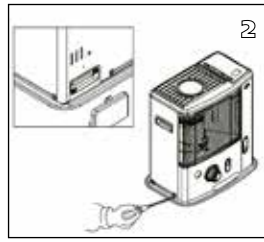
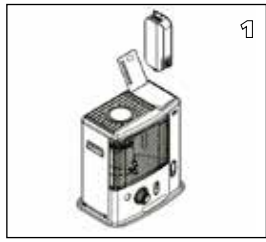

- 1a. Avaa säiliön kansi **3** ja ota pois polttoainesäiliö **9**.
- 1b. Ota pois patterit ehkäistäkseen palovammoja.
- 1c. Avaa etugrilli ja ota pois polttokammio **4**.
- 1d. Poista sydänlangan säädin **2** ja käynnistuspainike **3** vetämällä suoraan ulos.
- 2a. Ruuvaa pois päältä 5 ruuvia, 1 takana, 2 oikealla ja 2 vasemmalla.
- 2b. Ota pois anturi laitteen takana.
3. Ota pois runko vetämällä sitä suoraan.
4. Ota pois 1 ruuvia tuulikansi A/B.
- 5a. Irrota liitin (1EA) syyttimestä.
- 5b. Ota pois turvallisuuskatkaisija ruuvaamalla pois 1 ruuvia.
- 5c. Irrota 3 liitintä (3EA) PCB.
6. Ruuvaa pois 4 siipimutteria.
7. Ota pois sydänlanka.
8. Paina sydänlangan nasta, joka sijaitsee sen sisällä. Purkaa sydänlanka ja kannatin erikseen.
9. Aseta uusi sydänlanka ja aseta 3 nastaa 3 reikiin ylöspäin. (Katso nuoli "ylös").
10. Paina uusi sydänlanka sisään niin että se kiinnittyy hyvin sydänlangan hihaan.
11. Aseta nastat riviin reikiin ja sitten paina hellästi kaikki 3 nastaa sisään. Pistä 3 nastat syväälle ja paina kaikki 3 nastaa pistäämällä ne reikiin.
12. Käännä sydänlangan nupin **2** ja tarkista ollakseen varma, että sydänlanka liikkuu ylös ja alas vapaasti.
13. Liuku sydänlanka alaspäin vedosputkia pitkin. Sijoita varsi lämmittimen etupuolia kohti.
14. Aseta 4 siipimutteria nousevaan piikkiin, mutta älä tiivistä niitä.
15. Nousta sydänlanka korkeimmalle asemalle ja tiivistä siipimutteria.



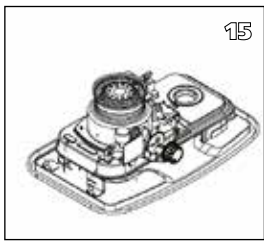

15

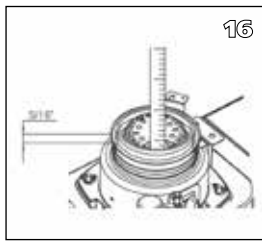

16

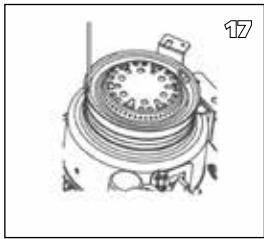

17

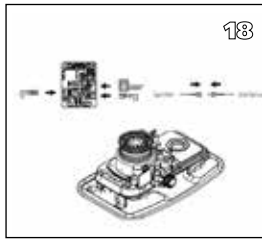

18

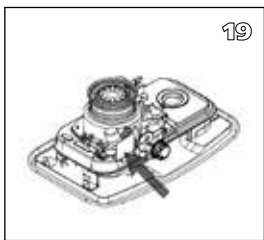

19

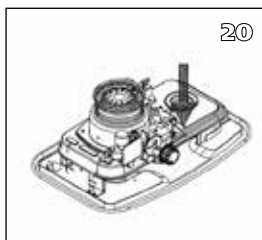

20

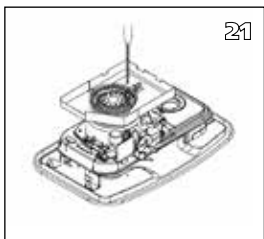

21

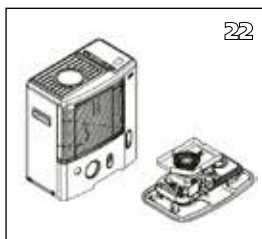

22

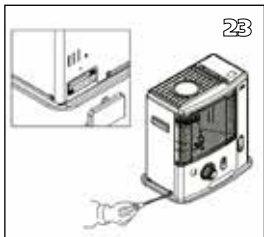

23

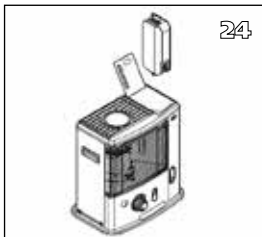

24

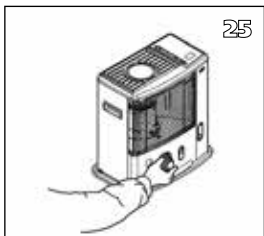

25

16. Tarkista sydänlangan korkeus. Se pitäisi olla 5/16 kaulaimen yllä.
17. Tarkista onko sydänlangan ja vedosputki välillä sopiva etäisyys. Sen pitäisi olla samaa kaikkialla.
- 18a. Aseta turvallisuuskatkaisija uudelleen painamalla sammutusnappia ❶.
- 18b. Kytke 3 liitintä (3EA) PCB.
- 18c. Irrota liitin (1EA) sytyttimestä.
19. Tarkista toimiiko turvallisuuskatkaisijapysähdys painamalla sammutusnappia ❶ heilurin järkyttämiseksi.
20. Reinstall the automatic ignition assembly.
21. Aseta tuulikansi uudelleen A / B.
22. Aseta runko uudelleen ❶.
23. Ruuvaa 5 ruuvia runkoon ja aseta anturi runkon takana.
24. Aseta polttokammio ❷ ja polttoainesäiliö uudelleen ❸.
25. Laita sydänlangan säätönappi ❷ ja käynnistuspainike ❸ takaisin. Laita etugrilli kiinni.

Aseta patterit patterilaukkuun ja täytä polttoainesäiliö premium laadun polttoaineella. Aseta säiliö lämmittimen sisälle ja odota 180 minuuttia kun uusi sydänlanka kastele läpimäräksi polttoaineella.

Dear Sir, Madam,

Congratulations on your purchase of this heater. You have purchased a quality product, which will serve you for many years to come. This, of course, provided you use the heater correctly. Please read these Directions for Use first, to ensure the maximum lifetime for your heater.

This appliance comes with a 48-month manufacturer's warranty on all defects in material or workmanship.

We wish you much warmth and comfort from your heater.

Yours sincerely,

PVG Holding b.v.

Customer Service Department

**1 READ THE DIRECTIONS FOR USE FIRST.**

**2 IN CASE OF ANY DOUBT, CONTACT YOUR DEALER.**

## GENERAL DIRECTIONS FOR USE

Below you will find the main steps to be taken for using your heater. For more details, please refer to the *MANUAL* (pages 80 ff.).

- 1** Remove all packaging materials (refer to Section A, Fig. A).
- 2** Fill the removable tank **9** and wait 180 minutes before you ignite the heater (refer to Section B, Fig. I).
- 3** Insert the batteries into the battery holder **11** (refer to Section A, Fig. G).
- 4** Check whether the combustion chamber **4** is fully upright (refer to Section A, Fig. F).
- 5** Ignite the heater by turning the knurled wick adjustment knob **2** as far to the right as possible. Lightly press the ignition button **3** down to ignite the heater. (refer to Section C, Fig. K and L).
- 6** After igniting the heater it will take 10 to 15 minutes before you can check if the heater burns well (refer to Section D).
- 7** Switch off the heater (refer to Section E).

- As a fire precaution, the tank must be filled either when the heater has been switched off or in another room than the room where the heater is installed.
- Store all fuel containers with their original caps and seals in a cool and dark place.
- Fuel ages. Use new fuel at the start of every heating season.
- The use of Qlima Premium Quality Fuels as a heating fuel assures you that you have a good quality fuel.
- Before changing brands and/or types of fuel make sure that the mobile heater first completely empties all of the remaining fuel inside the heater.

## MAIN COMPONENTS

- 1** OFF - button
- 2** Knurled wick adjustment knob
- 3** Ignition button
- 4** Combustion chamber
- 5** Combustion chamber handle
- 6** Fuel indicator
- 7** Grill
- 8** Lid for removable tank
- 9** Removable tank
- 10** Fuel gauge removable tank
- 11** Battery holder
- 12** Handle
- 13** Cabinet
- 14** Air quality control system



## SAFETY INSTRUCTIONS

### Read Safety Precautions Before Operation and Installation.

To prevent death or injury to the user or other people and property damage, the following instructions must be followed. Incorrect operation due to ignoring of instructions may cause death, harm or damage.

**Read this manual carefully before installing or operating your heater. Make sure to save this manual for future reference.**

### Explanation of the words/symbols of warning, caution, danger

 <b>WARNING</b>	indicates that improper handling could have dramatic consequences like death, serious injury, etc.
 <b>CAUTION</b>	might pose a serious problem, depending on the circumstances. Please observe these precautions with great care, since they are essential to your safety.
 <b>DANGER</b>	indicates that wrongfully operating will most definitely result in a hazardous/life threatening situation.

**The appliance shall be installed and operated in accordance with national and local legislation and European union standards.**

## WARNING

- This appliance is not intended for use by persons (including children) with reduced physical, sensory or mental capabilities, or lack of experience and knowledge, unless they have been given supervision or instruction concerning use of the appliance by a person responsible for their safety.
- Children should be supervised to ensure that they do not play with the appliance.
- This appliance is intended to be used by expert or trained users in shops, in light industry and on farms, or for commercial use by lay persons.
- If an abnormal situation arises (like a burning smell), immediately turn off the unit and disconnect the power. Call your dealer for instructions to avoid electric shock, fire or injury.

## WHAT YOU NEED TO KNOW IN ADVANCE

### ALWAYS MAKE SURE THAT THERE IS SUFFICIENT VENTILATION

This device is fitted with a security system that stops it when the temperature in the room is too high. When the heater has switched off (manually or automatically) it may not be restarted for 15 minutes. In order to prevent damage to the device, please do not force the ignition of the heater during this period.

This heater is equipped with an air quality control system . When there is insufficient ventilation in the room or when the heater is being used in a room which is too small, the heater will shut off automatically. For comfortable and safe heating ensure that there is sufficient ventilation. Note: To avoid unexpected shut off, we recommend to put a door or window ajar when the heater is operating.

Read this user manual carefully before using the appliance and keep it for future reference. Install this device only when it complies with local/national legislation, ordinances and standards. This product is intended to be used as a heater in residential houses and is only suitable for use in dry locations, in normal household conditions, indoors in living room, kitchen and garage.

Regardless of the model, you must always make sure that the heater is used in a room large enough to enable the heater to be used safely without extra ventilation. If the room is smaller than required, you must always open a door or window slightly (ensuring an opening of approx. 2.5 cm). It is important that every room where the heater is used has sufficient air intake and efficient air outflow (both openings must have a minimum cross section of 50 cm<sup>2</sup>). No modifications to the safety system are allowed, as that will invalidate the guarantee that the air probe will work properly. Consult your dealer in case of doubt.

## SAFETY WARNING

- Each room in which the mobile liquid fuel heater is used must be fitted with a sufficient air inlet and efficient air outlet (minimum cross-section of 50 cm<sup>2</sup> for each port).
- Avoid any contact with the grill which may be very hot.
- For heaters with electrical power supply: "If the power supply cable for this heater is damaged, its replacement must be carried out by the manufacturer or by a repair workshop recognised by the importer, to avoid any danger.
- This mobile liquid fuel heater is an auxiliary space heater for intermittent operation.

## FUEL WARNING

**Especially for France:** Your heater was designed to operate exclusively on fuel for liquid fuel-operated mobile heaters in accordance with the Decrees of 18-07-2002 and 25-06-2010. The use of other fuels is forbidden. Ask your dealer or check our website for the addresses of our retailers. The liquid fuel-operated mobile heater is intended as an extra heater, and not as a continuous source of heat.

**Especially for United Kingdom:** Only use Class C1 paraffin fuel in accordance with BS2869; Part 2, or equivalent.

## SAFETY SYSTEM

When you have turned on the heater, if the room temperature is relatively low (19 to 20°C) it may automatically switch off. The cause of this is build-up of heat in the heater. This is a logical consequence of the safety mechanism. This will not occur when using the heater at lower ambient temperatures.

## SAFE TOP



The heater is supplied with a safe top. This application decreases the temperature of the top plate. In this way, the risk of harmful accidents at accidentally touching the top plate is considerably decreased. However, be aware that the top plate still becomes hot.

Avoid any contact with the top plate and grille.

The user must comply with the following instructions for proper use:

## DO NOT

- use the liquid fuel-operated mobile heater in caravans, boats, and vehicle cabins;
- use the liquid fuel-operated mobile heater in insufficiently ventilated rooms (consult the table of properties for the minimum dimensions of the room to be heated), underground rooms and / or at a height of over 1500 metres;
- modify the heater safety features.

This type of heater must only be used in public reception rooms if the regulatory procedure has been followed. The user must inform himself of this procedure before use.

## THE RIGHT FUEL

Your heater has been designed for use with high-quality water-free pure paraffin oil like Qlima Premium Quality Fuels. Only fuels of this kind will ensure clean and proper burning. Lower quality fuel may result in:

- ▶ excessive tar deposits on the glass fibre wick
- ▶ incomplete burning
- ▶ reduced heater lifetime
- ▶ smoke and/or smells
- ▶ deposits on the grid or mantle

Using the right fuel is therefore essential for safe, efficient, and comfortable use of your heater.

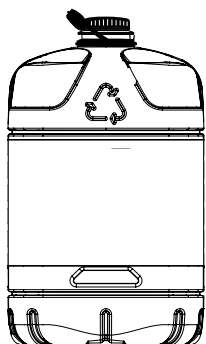

*Only the use of the correct fuel will ensure safe, efficient, and comfortable use of your heater.*

Damage and/or malfunctions of the heater due to the use of other than high quality water-free pure paraffin oil is not covered by the warranty.

Always refer to your local dealer for the right fuel for your heater.

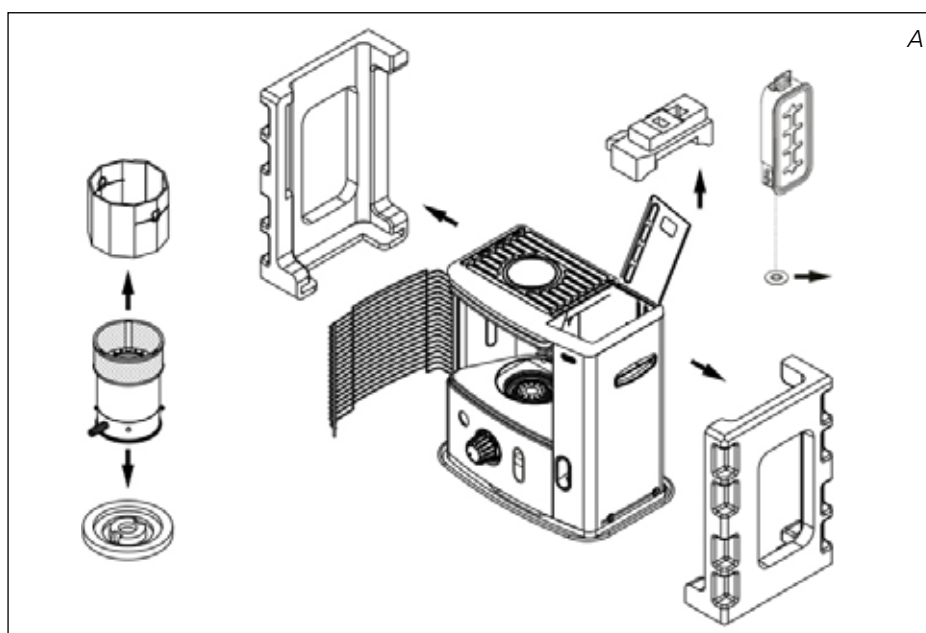

## MANUAL



### A INSTALLING THE HEATER

- 1 Carefully remove your heater from the box and check the contents. In addition to the heater you also need to have:

- ▶ a manual fuel pump
- ▶ a transportation cap
- ▶ these directions for use

Keep the box and the packaging materials (Fig. A) for storage and/or transportation.

- 2 Remove the other packaging materials:
  - ▶ Release the right side of the grill. Lift the grill from the slot (Fig. B) and pull it forward.
  - ▶ Pull both ends of the packaging to the sides and at the same time slightly downwards (see Fig. C).
  - ▶ Remove the combustion chamber from the heater and remove the packaging underneath (see Fig. D).
  - ▶ Put the combustion chamber back into its place. The combustion chamber is positioned correctly when it can be smoothly moved a little to the left and to the right by its handle 5 (Fig. F). Close the grill: Slightly lift it to reposition it in its slot.
  - ▶ Open the lid of the removable tank 8 and remove the piece of polyfoam.
- 3 Fill the removable tank as indicated in *Section B*.
- 4 Insert the batteries into their holder 11 at the back of the heater (Fig. G). Ensure that the positive and negative poles match the + and - marks indicated on the battery housing. Close the battery cover.
  - ▶ Do not mix the + and the - pole

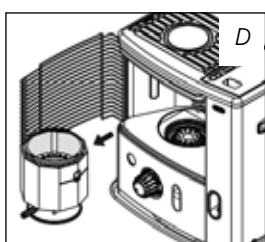
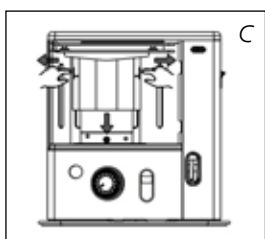
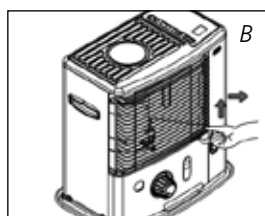

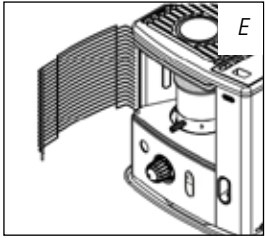

- ▶ Do NOT recharge non rechargeable batteries!
- ▶ Do NOT mix different types and brands of batteries, do NOT mix old and new batteries"
- ▶ If the appliance is stored or not used for a longer period: always remove the batteries
- ▶ Do NOT short circuit the electrical power supply terminals
- ▶ To remove the batteries: simply remove them from the battery enclosure

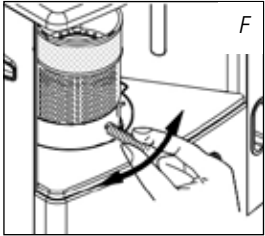

- 5 The floor should be firm and completely level. Reposition the heater, when it is not level. Do not correct the situation by placing books or other goods under the heater. **Please refer to the separate instructions in the carton box for fixing of the heater.**

- 6 Your heater is now ready for use.

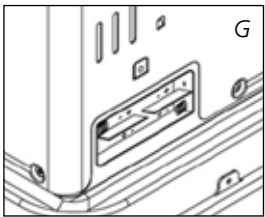

## B FILLING FUEL

Fill the removable tank in a suitable place since there can always be some spillage. Follow the procedure below:

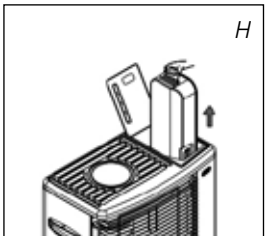

- 1 Make sure that the heater is switched off.
- 2 Open the upper lid and lift the removable tank out of the heater (Fig. H). Note: Some drops may leak from the tank. Put down the removable tank (cap pointing upwards, handle on floor and screw off the fuel cap.
- 3 Fill the removable tank using a fuel pump (refer to fuel pump operation instructions.) Make sure that it is in a higher position than the removable tank (Fig. I). Insert the ribbed hose into the opening of the removable tank.
- 4 Check the removable tank fuel gauge while filling the tank (Fig. J). Stop filling once the gauge indicates that the tank is full. Never overfill the tank, especially not when the fuel is very cold (fuel expands when it heats up).
- 5 Let the remaining fuel in the pump flow back into the jerry can and carefully remove the pump. Carefully screw the fuel cap back on the tank. Clean off any spilled fuel.
- 6 Check whether the fuel cap is straight and tightened properly. Reinstall the removable tank in the heater (cap down). Close the lid.

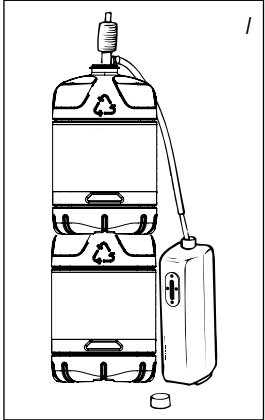

## C IGNITING THE HEATER

A new heater may give off some smells for a short while, when it is used for the first time. You should therefore provide extra ventilation or ignite the heater outside the living room.



When you use the heater for the first time, first put the filled removable tank into place, and then wait approximately 180 minutes before you ignite the heater. This allows the glass fibre wick to soak up the fuel. Follow the same procedure when you have completely burnt up all fuel from the tank, and after the glass fibre wick has been replaced.

Before igniting the heater, always check the fuel indicator 6 to see whether the removable tank needs filling up.

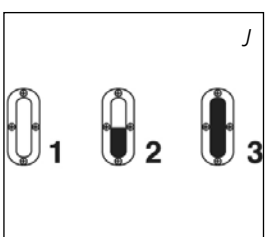

Always ignite the heater with the ignition mechanism. Never use matches or a cigarette lighter.





Follow the procedure below:

- 1 Turn the knurled wick adjustment knob 2 clockwise to its stop (Fig. K).
- 2 Press the ignition button down 3 (Fig. L), but do not apply too much force. Release the ignition button as soon as a flame is visible in the combustion chamber 4.

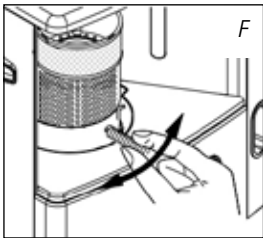
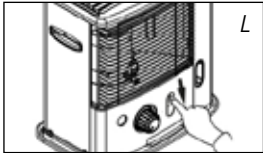
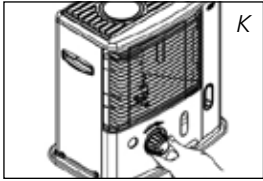

After having ignited the heater, always check whether the combustion chamber 4 is level, by sliding it slightly to the left and the right by its handle 5 (Fig. F). This should be a smooth movement. If the combustion chamber is not level, this will cause smoke and soot to develop.

## D BURNING OF THE HEATER

After you have ignited the heater, it will take 10 to 15 minutes before you can check whether the heater is burning well. Too high a flame may cause smoke and soot, whereas too low a flame causes smells. Fig. Q shows the minimum and maximum permissible burning heights of the flame. The flame can be slightly adjusted with the knurled wick adjustment knob 2 (Fig. M).

Burning that is too low may be caused by:

- ▶ insufficient fuel (fill the tank)
- ▶ poor fuel quality (contact your dealer)
- ▶ insufficient ventilation (put window or door ajar)
- ▶ wastage of the wick (contact your dealer or replace the wick, refer to section L)

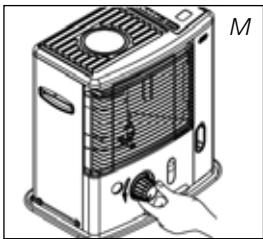

## E SWITCHING OFF THE HEATER

Push the OFF-button 1. The flame will extinguish after a little while (Fig. N).

## F MALFUNCTION, CAUSES AND SOLUTIONS

If any malfunctioning cannot be solved from the directions below, please contact your dealer.

### THE HEATER DOES NOT IGNITE

- ▶ The batteries are not positioned correctly in the holder.  
*Check (Fig. G).*
- ▶ There is not enough power left in the batteries for the ignition.  
*Replace (Fig. G).*
- ▶ You have run out of fuel from the tank or the wick has been replaced.  
*After having refilled and replaced the removable tank, wait for 180 minutes before igniting the heater.*
- ▶ You are pushing the ignition button 3 with too much force.  
*Push it in less forcefully (Section C).*

### IRREGULAR FLAME AND/OR SOOT AND/OR SMELLS

- ▶ The combustion chamber 4 has not been positioned correctly.  
*Use the handle 5 to put it level, until you can easily slide it slightly to the left and to the right and the chamber is level.*
- ▶ You are using fuel which is past its 'use by' date.  
*Start every heating season with fresh fuel.*
- ▶ You are using the incorrect type of fuel.  
*Refer to THE RIGHT FUEL (See Section 'What you need to know in advance').*
- ▶ Dust has gathered in the lower part of the heater.  
*Contact your dealer.*
- ▶ The wick height is not correct.  
*Contact your dealer.*

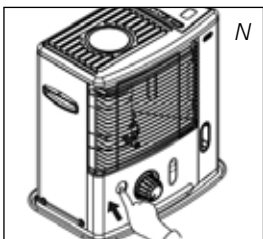

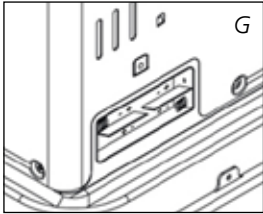

#### THE HEATER SLOWLY EXTINGUISHES

- ▶ The removable tank is empty.  
*See Section B.*
- ▶ The lower reservoir is contaminated by moist.  
*Contact your dealer.*
- ▶ The wick has hardened on the upper side.  
*Burn the heater until all fuel is used (Section G). Use the right fuel.*
- ▶ You are using fuel which is past its 'use by' date.  
*Start every heating season with fresh fuel.*

#### THE HEATER REMAINS BURNING LOW

- ▶ Wick position too low.  
*Contact your dealer.*
- ▶ Before you refilled the tank, the heater had burnt up almost all the fuel.  
*After having refilled and replaced the removable tank, wait for 180 minutes before igniting the heater.*
- ▶ You are using the incorrect type of fuel.  
*Refer to THE RIGHT FUEL (See Section 'What you need to know in advance').*
- ▶ The room is insufficiently ventilated.  
*Leave a window or a door wide open for a while.*

#### THE HEATER IS BURNING TOO HIGH

- ▶ You are using an incorrect, too volatile type of fuel.  
*Refer to THE RIGHT FUEL (See Section 'What you need to know in advance').*
- ▶ Wick position too high.  
*Contact your dealer.*

## G MAINTENANCE

Your heater needs hardly any maintenance. It is, however, important that you remove dust and stains in time with a damp cloth, because otherwise these may cause stains that are hard to remove. Under normal conditions, only three components are subject to wear:

### 1. THE BATTERIES TYPE C (R14)

You may replace the batteries yourself. Do not dispose of old batteries along with the other domestic waste. Follow the locally applicable regulations regarding the disposal of domestic chemical waste. Do not throw batteries into the fire, where they can explode or release dangerous liquids. If the appliance is to be stored or unused for a long period, the batteries should be removed from the appliance.

### 2. THE WICK

To extend the glass fibre wick life, you must occasionally let the heater burn until the tank is completely emptied and the heater extinguishes by itself. Do this when you notice that the flame is weakening. The burn-out will cause some smells, so it is recommended that you take the heater outside of the living room.



Do not remove any heater components yourself. Always contact your dealer for repairs.



Let the heater cool down first, before you start any maintenance or service work.

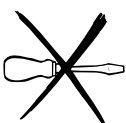

## H STORAGE (END OF THE HEATING SEASON)

We recommend that you burn up all the fuel in the fuel tank at the end of the heating season and store the heater properly. Follow the procedure on the next page:

- 1 Ignite the heater outside the living room and let it burn until all fuel is used.
- 2 Let the heater cool down.
- 3 Clean the heater with a damp cloth and then dry it with a dry cloth.
- 4 Remove the batteries from the holder ⑪ and store them in a dry place.
- 5 Clean the fuel filter.
- 6 Store the heater in a dust-free place, if possible in its original packaging. Unused fuel cannot be used for the next heating season. If there is still some fuel left, do not throw it away, but dispose of it in accordance with the local regulations for the disposal of domestic chemical waste. Always start the new heating season with fresh fuel. When you start re-using the heater, follow the instructions again (starting from Section A and as specified).

## I TRANSPORTATION

Take the following measures to avoid fuel leakage during the transportation of the heater:

- 1 Let the heater cool down.
- 2 Remove the removable tank ⑨ from the heater and remove the fuel filter. Some drops may leak from the filter; keep a cloth at hand. Store the fuel filter and the removable tank outside the heater.
- 3 Place the transportation cap (Fig. O) into the position of the fuel filter. Press it tight. The transportation cap will, as much as possible, prevent oil leakage from the heater during transport.
- 4 Always move the heater in an upright position.
- 5 Make the fixed tank empty with a fuel pump before transportation or in case of wrong or dirty fuel. First remove the fuel filter and then insert the fuel pump into the empty fixed tank. Follow the same procedure if the fuel tank contains water.

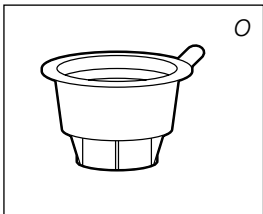

transportation cap



## J SPECIFICATIONS

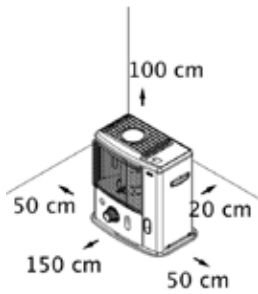

	R 8128S C-2
Ignition	electrical
Fuel	paraffin
Capacity (kW)*	2.85
Suitable space (m3)**	50-105
Fuel consumption (l/hr)*	0.297
Fuel consumption (g/hr)*	238
Burning time per tank (hr)*	17.5
Capacity removable tank (litres)	5.2
Weight (kg)	9.7
Dimensions (mm) (including base plate)	width 455
	depth 295
	height 470
Required batteries	6V D.C. (R14 x 4)
Wick type	O
Monitoring of the quality of ventilation (air renewal): Direct measurement of the CO <sub>2</sub> level (NDIR CO <sub>2</sub> -sensor  .	

\* At maximum setting

\*\* Specified values are indicative

## K WARRANTY PROVISIONS

Your heater comes with a 48-month warranty starting on the date of purchase. Within this period all defects in material or workmanship will be repaired without any charge. The following provisions shall apply regarding this warranty:

- 1 We expressly dismiss all other claims for damages, including consequential damages.
- 2 Any repairs or replacements of components within the term of warranty will not result in an extension of the term of warranty.
- 3 The warranty will no longer apply, when the heater has been modified, non-original parts have been used, or when it is repaired by third parties.
- 4 The warranty will not apply to parts that are subject to normal wear, such as the batteries, the wick and the manual fuel pump. See for the complete list of parts excluded from warranty on [Qlima.com/warranty](http://Qlima.com/warranty).
- 5 The warranty will only apply, when you present the original, dated proof of purchase, provided no changes have been made to it.
- 6 The use of correct fuel is crucial for the correct working of the heater. The warranty shall not apply to damages caused by actions not in compliance with the Directions for Use, neglect, and the use of an incorrect type of fuel, or fuel past its use-by date. The use of incorrect fuel can even be dangerous\*, please refer to the chapter 'the right fuel'.
- 7 Transportation costs and the risks involved during the transportation of the heater or heater components will always be the responsibility of the purchaser.

In order to avoid unnecessary costs, we recommend that you always read the 'Directions for Use' carefully first. In case they offer no solution, please take the heater to your dealer for repair.

\* Highly inflammable substances may induce uncontrollable burning, causing flames to break out. Should this happen, never try to move the heater, but always switch off the heater immediately (refer to Section E). In cases of emergency you may use a fire extinguisher, but only a type B extinguisher: a carbon dioxide or powder extinguisher.

## REPLACEMENT OF THE WICK

**L ENSURE THAT THE HEATER IS OFF AND COMPLETELY COOL BEFORE STARTING TO REPLACE THE WICK.**

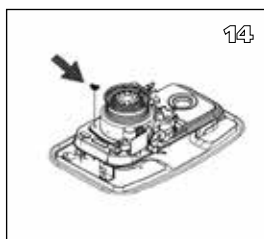
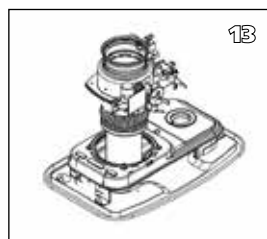
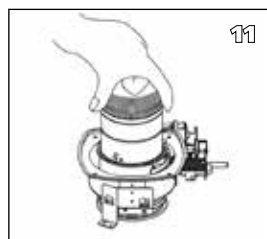
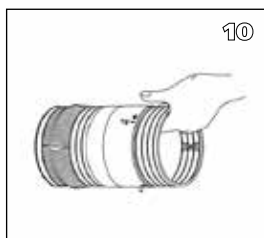
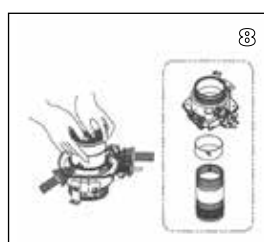
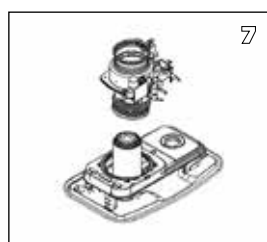
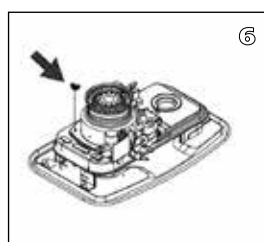
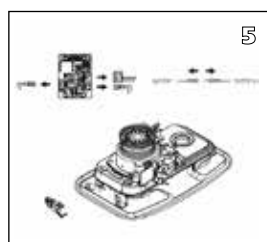
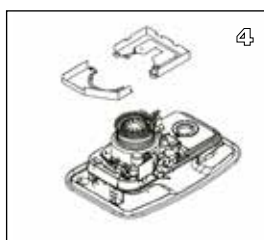
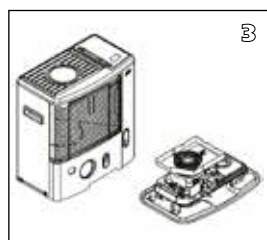
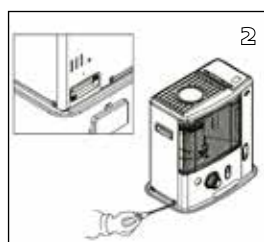

- 1a. Open the tank cover **8** and remove the fuel tank **9**.
- 1b. Remove the batteries to prevent possible burns.
- 1c. Open the front grille and remove the combustion chamber **4**.
- 1d. Remove the wick adjuster **2** and ignition button **3** by pulling it straight out.
- 2a. Unscrew the 5 screws, 1 from the back and 2 from the right side and 2 from the left side of the cabinet.
- 2b. Remove the sensor at the back side of the cabinet.
3. Remove the cabinet by pulling it straight up.
4. Remove the 1 screw on the wind cover A/B.
- 5a. Remove the connector (1EA) from the ignitor.
- 5b. Remove the tip-over safety switch by unscrewing 1 screw.
- 5c. Remove the 3 connectors (3EA) from the printplate.
6. Unscrew 4 wing nuts
7. Remove the wick adjuster assembly.
8. Press the pin of the wick which is assembled inside the wick case assembly. Disassemble the wick, the wick holder, the wick case assembly separately.
9. Install the new wick and insert the three pins on the new wick into the 3 holes on the wick sleeve in the upward direction (See the arrow marked "up" on the wick sleeve).
10. Push the new wick into the retainer teeth of the wick sleeve so that the wick adheres tightly around the inside of the wick sleeve, smoothing out any wrinkles.
11. Line up the pins with the slotted holes inside the wick adjuster. Then lightly press each of the three pins of the wick (now attached to the wick sleeve) towards the inside. Insert the three pins into the slanted grooves of the wick adjuster. Press on each of the three pins, inserting them securely in the holes.
12. Turn the wick adjustment knob **2** and check to be sure that the wick moves up and down freely.
13. Slide the wick adjuster assembly down the draft tube. Position the adjuster shaft to the front of the heater.
14. Snug 4 wing nuts on the mounting stud, but do not tighten them.

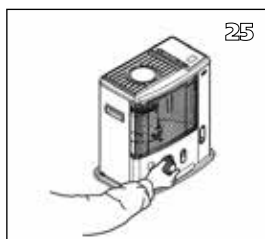
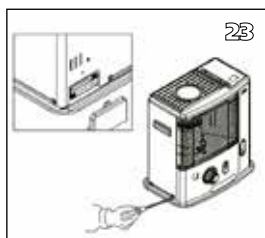
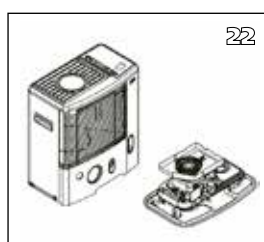
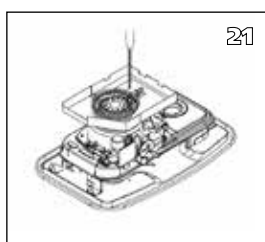
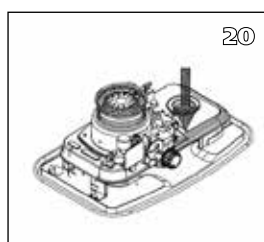
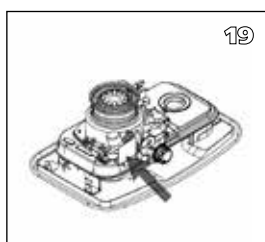
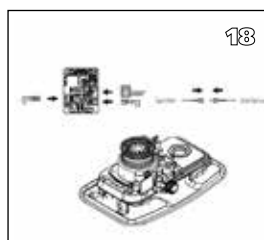
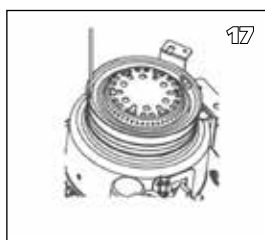
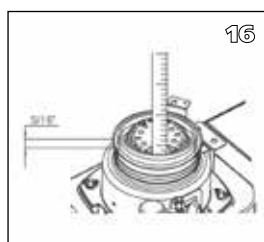
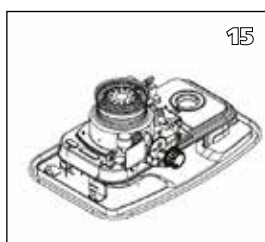

15. Raise the wick to its highest position and tighten the wing nuts in several steps.
16. Check the wick height. It should be 5/16 above the collar.
17. Check for the correct clearance between wick holder and draft tube. It should be the same all around.
- 18a. Reinstall the tip-over switch assembly by pushing the extinguish knob ❶.
- 18b. Connect the 3 connectors (3EA) with the circuit board.
- 18c. Remove the connector (1EA) from the ignitor.
19. Check the function of the tip-over safety stop by pushing the extinguish button ❶ to upset the pendulum.
20. Reinstall the automatic ignition assembly.
21. Reinstall the wind cover A / B.
22. Reinstall the cabinet ❶.
23. Tighten the 5 screws on the cabinet and reinstall the sensor at the back of the cabinet ❶.
24. Reinstall the combustion chamber ❷ and the fuel tank ❸.
25. Reinstall the wick adjusting knob ❷ and ignition button ❸. Close the front plate.

Install the batteries in the battery case and fill the fuel tank with Qlima Premium Quality Fuels. Set the tank into the heater and wait at least 180 minutes for the new wick to fully saturate with the fuel.

Egregio Signore, Gentile Signora,

Ci congratuliamo con Lei per l'acquisto di una stufa portatile. Lei ha acquistato un prodotto di qualità, da cui trarrà grande soddisfazione per molti anni, naturalmente sempre a patto che Lei adoperi la stufa in modo corretto. Per tale motivo, al fine di garantire la massima durata delle stufe portatili, Le consigliamo di leggere con attenzione le istruzioni prima dell'uso. A nome del fabbricante Le offriamo 48 mesi di garanzia per tutti i danni imputabili alla produzione o al materiale.

Le auguriamo molto calore e comfort con la Sua stufa portatile.

Cordiali saluti,

PVG Holding b.v.

Servizio clienti

**1 LEGGERE DAPPRIMA LE ISTRUZIONI D'USO.**

**2 IN CASO DI DUBBIO, RIVOLGERSI AL RIVENDITORE.**



## OSSERVAZIONI SULL'USO GENERALE

Qui di seguito vengono descritte in generale le operazioni da compiere per l'uso delle stufe portatili. Per maggiori dettagli si prega di fare riferimento alle istruzioni d'uso (da pagina 92 in poi).

- 1** Togliere tutti i materiali dell'imballaggio (cfr. capitolo A, fig. A).
- 2** Riempire il serbatoio estraibile **9** ed attendere 180 minuti prima di accendere la stufa (cfr. capitolo B, figura I).
- 3** Porre le batterie nello scomparto **11** (cfr. capitolo A, figura G).
- 4** Controllare che la camera di combustione **4** sia in posizione eretta (cfr. capitolo A, fig. F).
- 5** Girare la manopola **2** a destra fino a che non si ferma; Premere leggermente il pulsante di accensione **3** per accendere la stufa. (cfr. capitolo C, fig. K e L).
- 6** Dopo l'accensione occorrono circa 10/15 minuti prima che si possa controllare se la stufa funziona bene (cfr. capitolo D).
- 7** Spegnerne la stufa (cfr. capitolo E).

- Per evitare il rischio di un incendio, il serbatoio deve essere riempito dopo aver spento la stufa oppure in una stanza diversa da quella in cui la stufa è in funzione.
- La prima volta, durante la combustione, la stufa avrà quel particolare odore di 'nuovo'.
- Stoccare tutti i contenitori di combustibile provvisti dei loro tappi e sigilli originali in luogo fresco e non esposto alla luce.
- Il combustibile invecchia. Cominciare ogni stagione fredda con nuovo combustibile.
- Quando si fa uso di Qlima Premium Quality Fuels si è sicuri di utilizzare combustibile di qualità.
- Se si passa ad un'altra marca o tipo di petrolio, fare bruciare dapprima la stufa fino a che non vi è più traccia del vecchio combustibile.

## COMPONENTI PRINCIPALI

- 1** Pulsante di spegnimento
- 2** Manopola
- 3** Pulsante di accensione
- 4** Camera di combustione
- 5** Maniglia della camera di combustione
- 6** Indicatore del combustibile
- 7** Griglia
- 8** Sportellino del serbatoio estraibile
- 9** Serbatoio estraibile
- 10** Indicatore del combustibile nel serbatoio estraibile
- 11** Scomparto delle batterie
- 12** Maniglia
- 13** Mascherina
- 14** Sistema di controllo della qualità dell'aria



## ISTRUZIONI DI SICUREZZA

**Leggere le precauzioni di sicurezza prima di messa in funzione e installazione.**

Per prevenire il rischio di morte o lesioni all'utente o ad altre persone e danni materiali, è necessario rispettare le seguenti istruzioni. Il funzionamento non corretto dovuto alla mancata osservanza delle istruzioni può causare morte, lesioni o danni.

**Leggere attentamente questo manuale prima di installare o mettere in funzione il riscaldatore. Conservare il manuale per future consultazioni.**

**Spiegazione delle parole/dei simboli di avvertenza, cautela, pericolo**

 <b>ATTENZIONE</b>	indica che una movimentazione impropria potrebbe avere conseguenze drammatiche come morte, lesioni gravi, ecc.
 <b>CAUTELA</b>	potrebbe costituire un problema serio, a seconda delle circostanze. Osservare queste precauzioni con la massima attenzione, poiché sono essenziali per la sicurezza.
 <b>DANGER</b>	indica che l'uso improprio si tradurrà sicuramente in una situazione rischiosa/pericolosa per la vita.

**TL'apparecchio deve essere installato e utilizzato in conformità con la normativa nazionale e locale e gli standard dell'Unione Europea.**

### ATTENZIONE

- Questo prodotto non è destinato all'uso da parte di persone (compresi i bambini) con ridotte capacità fisiche, sensoriali o mentali o che non siano in possesso di esperienza e conoscenza adeguate, a meno che non siano controllate o istruite all'uso del prodotto da parte di una persona responsabile della loro sicurezza.
- Sorvegliare i bambini per assicurarsi che non giochino con il dispositivo.
- Questo apparecchio è destinato all'uso da parte di utenti esperti o appositamente formati in negozi, nell'industria leggera, in aziende agricole o per uso commerciale da parte di non addetti ai lavori.
- Se si verifica una situazione anomala (come un odore di bruciato), spegnere immediatamente l'unità e scollegare l'alimentazione. Chiamare il proprio rivenditore per istruzioni su come evitare scosse elettriche, incendi o lesioni.

## OSSERVAZIONI GENERALI

### VENTILARE SEMPRE SUFFICIENTEMENTE

Questa apparecchiatura è dotata di un sistema di sicurezza che provvede a fermare il dispositivo in caso di temperature troppo alte. Quando la stufa viene spenta (manualmente o automaticamente) questa non può essere riaccesa nei 15 minuti successivi. Per prevenire danni all'apparecchiatura si prega di non forzare l'accensione della stufa.

Questa stufa è dotata di un sistema di controllo della qualità dell'aria . Nel caso in cui il locale dove viene utilizzata la stufa sia troppo piccolo o non sufficientemente aerato, l'apparecchio si spegne automaticamente. Per un riscaldamento confortevole e sicuro, assicurarsi che ci sia ventilazione sufficiente. Nota: per evitare che la stufa si spenga improvvisamente durante il funzionamento, si consiglia di tenere una finestra o una porta leggermente aperta.

Prima di usare l'apparecchiatura, leggere attentamente il presente manuale e conservarlo come riferimento futuro. Installare questo dispositivo soltanto quando è conforme con la legislazione, le ordinanze e gli standard locali/nazionali. Questo prodotto è destinato a essere usato come riscaldatore nelle case ad uso residenziale ed è idoneo esclusivamente all'uso in luoghi asciutti, in normali condizioni domestiche, all'interno di soggiorni, cucine e garage.

Per ogni modello occorre uno spazio minimo in cui la stufa può essere usata in modo sicuro, senza che sia necessaria una ventilazione supplementare (cfr. capitolo J). Se lo spazio è più piccolo di quello indicato, occorre sempre aprire leggermente una finestra o una porta ( $\pm 2,5$  cm). È importante che in tutti gli ambienti in cui si usa la stufa vi sia una presa d'aria sufficiente ed un'efficiente uscita per il ricambio dell'aria (entrambe le aperture devono avere una sezione diagonale

minima di 50 cm<sup>2</sup>.) Non sono ammesse modifiche al sistema di sicurezza, in quanto tali interventi inficiano la garanzia di efficienza operativa della sonda dell'aria. In caso di dubbi rivolgersi al concessionario di zona.

### SISTEMA DI SICUREZZA

Dopo l'accensione potrebbe verificarsi l'eventualità di uno spegnimento automatico della stufa sebbene la temperatura domestica sia ancora relativamente bassa (19 a 20°C). La causa a monte dell'inconveniente va ricercata nell'accumulo di calore. Il fenomeno è la logica conseguenza della presenza di un dispositivo di sicurezza. Il problema non si manifesta se la stufa è utilizzata a temperature domestiche basse.



### IL "SAFE TOP"

La stufa è provvista di un "safe top". Questo fa diminuire il calore del tettuccio. In questa maniera si riduce il numero di incidenti causati dal contatto con la parte superiore della stufa. Attenzione: il tettuccio diventa ancora molto caldo. Evitare dunque ogni contatto con il tettuccio e la griglia.

**Solo per la Francia:** la stufa è stata progettata per funzionare esclusivamente con combustibile indicato per apparecchi di riscaldamento portatili funzionanti a combustibile liquido, come previsto dai Decreti dell'18-07-2002 e 25-06-2010. L'utilizzo di combustibili diversi è vietato. Rivolgersi al concessionario di zona per gli indirizzi dei nostri rivenditori di combustibile. La stufa a combustibile liquido è un apparecchio di riscaldamento supplementare, e non va considerata una fonte di calore per impieghi continuativi/permanenti.

**Solo per il regno Unito:** Usare esclusivamente combustibile a base di paraffina della Classe C1 in osservanza a BS2869; Parte 2, o prodotto equivalente.

L'utilizzatore deve attenersi alle seguenti prescrizioni per un uso appropriato dell'apparecchio:

- NON utilizzare la stufa portatile a combustibile liquido nella roulotte, in barca e nella cabina di un veicolo;
- NON utilizzare la stufa portatile a combustibile liquido in ambienti non sufficientemente ventilati (visionare la scheda delle caratteristiche per le dimensioni minime dell'ambiente da riscaldare), in vani interrati e/o ad altitudini superiori ai 1500 metri ;
- NON modificare i dispositivi di sicurezza della stufa.

L'impiego di questo tipo di riscaldamento in luoghi pubblici è regolamentato e richiede appositi permessi. Informarsi in precedenza sulle relative formalità.

### IL COMBUSTIBILE GIUSTO

La stufa portatile è stata progettata per l'uso di un petrolio di alta qualità, puro, senza acqua, come Qlima Premium Quality Fuels che assicura una combustione pulita ed ottimale. Un combustibile di qualità inferiore può causare i seguenti problemi:

- ▶ accumulo eccessivo di catrame sullo stoppino
- ▶ combustione insufficiente
- ▶ durata limitata della stufa
- ▶ fumo e/o cattivo odore
- ▶ accumulo sulla griglia o sul rivestimento.

Il combustibile giusto è quindi essenziale per un uso sicuro, efficiente e confortevole della stufa.

Non sono coperti dalla garanzia i danneggiamenti e/o difetti di funzionamento dell'apparecchio causati dall'utilizzo di un combustibile diverso dall'olio di paraffina di alta qualità, esente da acqua.

Consultare sempre il rivenditore a Lei più vicino per la scelta del combustibile adatto alla stufa.

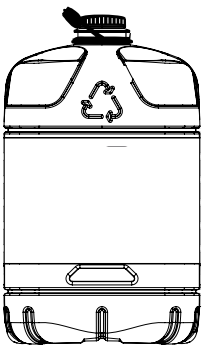

*Solo con il combustibile giusto si è sicuri di un uso sicuro, efficiente e confortevole della stufa.*

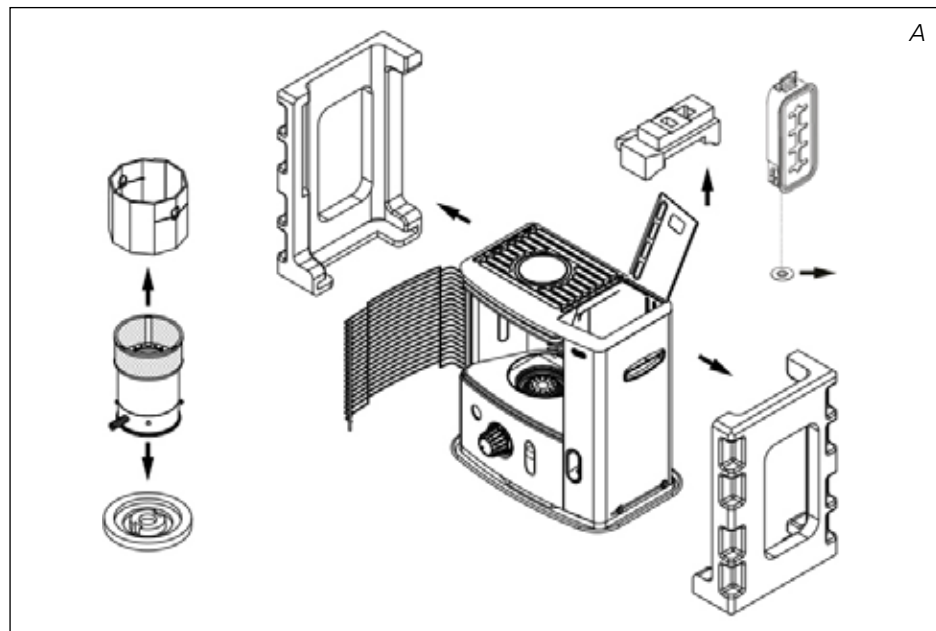

## MANUALE



### A INSTALLAZIONE DELLA STUFA

**1** Estrarre con cautela la stufa dalla scatola e controllare il contenuto. Oltre alla stufa, devono essere presenti i seguenti componenti:

- ▶ una pompa a sifone per il combustibile
- ▶ un tappo per il trasporto
- ▶ le istruzioni d'uso

Conservare la scatola ed il materiale d'imballaggio (fig. A) per l'immagazzinaggio e/o il trasporto.

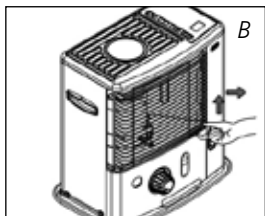

**2** Togliere il resto del materiale d'imballaggio:

- ▶ Rilasciare il lato destro della griglia. Sollevare la griglia dalla fessura (Fig. B) e tirarla in avanti.
- ▶ Tirare entrambe le estremità della confezione verso i lati e verso il basso contemporaneamente (fig. C).
- ▶ Estrarre la camera di combustione dalla stufa e rimuovere il materiale d'imballaggio sottostante (fig. D).
- ▶ Porre la camera di combustione di nuovo nella sua sede. Essa è posizionata correttamente se può essere spostata con la maniglia **5** leggermente verso sinistra e verso destra (fig. F). Chiudere la griglia.
- ▶ Aprire il coperchio del serbatoio removibile **8** ed estrarre il pezzetto di polistirolo.

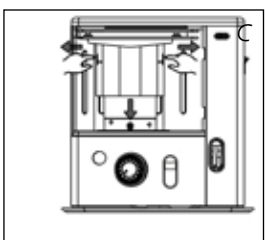

**3** Riempire il serbatoio estraibile come indicato nel capitolo B.

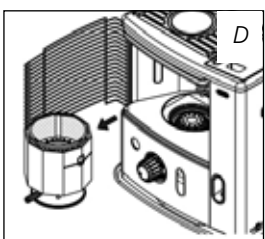

**4** Porre le batterie nell'apposito scomparto **11** sul lato posteriore della stufa (fig. G). Fare attenzione ai poli + e -. Chiudere lo scomparto della batteria.

- ▶ Non scambiare il polo + e il polo -
- ▶ NON ricaricare batterie non ricaricabili!
- ▶ NON mischiare batterie di tipi diversi e marche diverse, NON usare batterie vecchie e nuove insieme
- ▶ Quando la batteria viene immagazzinata e/o non utilizzata per lungo tempo: rimuovere sempre le batterie
- ▶ NON cortocircuitare i morsetti dell'alimentatore
- ▶ Per rimuovere le batterie: estrarle semplicemente dal vano batterie

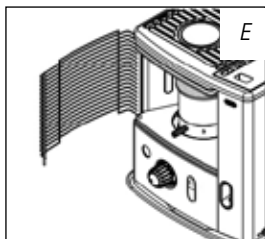

- 5 Il pavimento deve essere robusto e perfettamente piano. Spostare la stufa, qualora questa non sia in bolla. Non cercare di correggere la posizione mettendo sotto la stufa libri o altro materiale.

- 6 Adesso la stufa è pronta per l'uso.

## B RIFORNIMENTO DEL COMBUSTIBILE

Non riempire il serbatoio estraibile nello spazio abitativo, ma in un luogo più adatto (una parte di combustibile può sempre fuoriuscire). Compiere le seguenti operazioni:

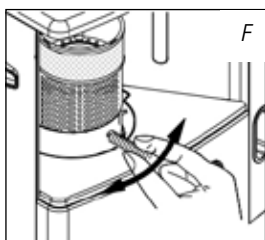

- 1 Assicurarsi che la stufa sia spenta.
- 2 Aprire il coperchio ed estrarre il serbatoio dalla stufa (fig. H). Attenzione: il serbatoio può gocciolare leggermente. Appoggiare detto serbatoio (tappo in alto, maniglia sul pavimento) e svitare il tappo.

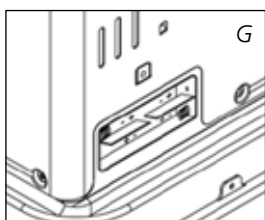

- 3 Riempire il serbatoio amovibile usando una pompa per combustibile (fare riferimento alle istruzioni uso della pompa). Assicurarsi che questa sia più in alto rispetto al serbatoio estraibile (fig. I). Il tubo flessibile nervato deve essere inserito nell'apertura del serbatoio estraibile.

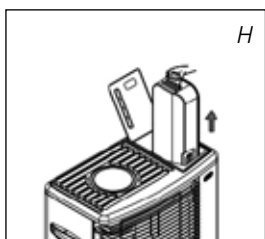

- 4 Durante il rifornimento, fare attenzione all'indicatore del combustibile nel serbatoio estraibile (fig. J). Se questo è pieno, interrompere il rifornimento. Non riempire mai troppo il serbatoio, soprattutto se il combustibile è molto freddo (il combustibile fuoriesce se diventa caldo).

- 5 Lasciare scorrere di nuovo il combustibile ancora presente nella pompa verso la latta e rimuovere la pompa facendo molta attenzione. Avvitare con cura il tappo sul serbatoio. Asciugare eventuali tracce di combustibile.

- 6 Controllare che il tappo del serbatoio sia dritto e ben avvitato. Porre nuovamente il serbatoio estraibile nella stufa (con il tappo verso il basso). Chiudere il coperchio.

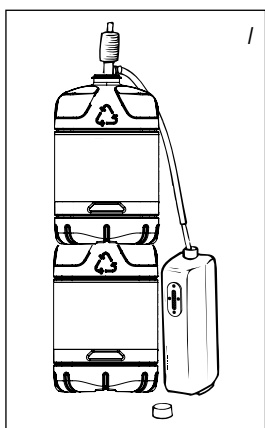

## C ACCENSIONE DELLA STUFA

Una stufa nuova provoca sempre all'inizio un odore particolare. Per tale motivo, assicurarsi che vi sia una ventilazione più che sufficiente, oppure accendere la stufa la prima volta al di fuori dello spazio abitativo.

 Quando si usa la stufa per la prima volta, riempire il serbatoio estraibile di combustibile ed attendere circa 180 minuti prima di accenderla. In questo modo lo stoppino può impregnarsi di combustibile. Ciò vale anche dopo che la stufa ha bruciato fino a vuotarsi e dopo la sostituzione dello stoppino.

Prima di accendere la stufa, guardare sempre l'indicatore del combustibile 6 per assicurarsi che nel serbatoio estraibile vi sia una quantità sufficiente di combustibile.

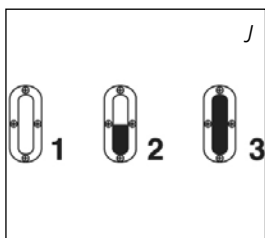

 Accendere sempre la stufa con il gruppo di accensione. Non usare mai fiammiferi o un accendino.

Compiere le seguenti operazioni:

- 1 Accendere la stufa girando la manopola 2 a destra (fig. K).

- 2 Premere il pulsante di accensione 3 (Fig. L), ma non esercitare eccessiva forza. Non appena scaturirà la fiamma nella camera di combustione 4, rilasciare il pulsante dell'accensione.



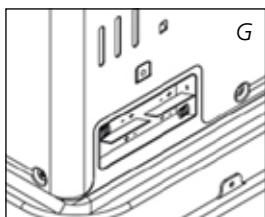
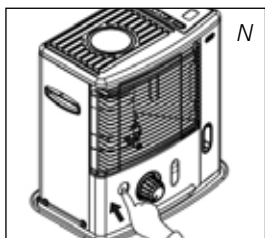
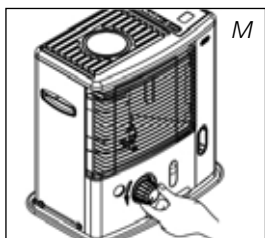
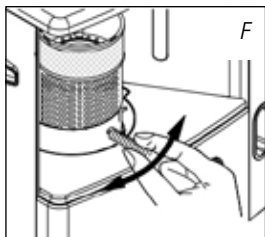
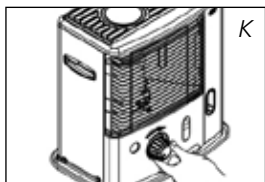

Dopo l'accensione della stufa controllare sempre che la camera di combustione ④ sia nella posizione corretta, spostandola con la maniglia ⑤ leggermente verso sinistra e destra (fig. E). Questo movimento deve avvenire senza intoppi. Se la camera di combustione non si trova nella posizione corretta, si avranno fumo e fuliggine.

## D LA COMBUSTIONE DELLA STUFA

Dopo l'accensione, occorre attendere 10-15 minuti prima che si possa controllare se la stufa funziona bene. Una fiamma troppo alta può provocare fumo e fuliggine, mentre una fiamma troppo bassa può provocare cattivi odori. La figura Q indica l'altezza minima e massima consentita per la fiamma. La fiamma può essere leggermente regolata con il manopola ② (fig. M).

Le cause di una fiamma troppo bassa possono essere le seguenti:

- ▶ combustibile insufficiente (riempire il serbatoio)
- ▶ combustibile di cattiva qualità (consultare il rivenditore)
- ▶ ventilazione insufficiente (aprire leggermente una porta o una finestra)
- ▶ stoppino consumato (consultare il rivenditore oppure sostituire lo stoppino: cfr capitolo L)

## E SPEGNIMENTO DELLA STUFA

Premete il pulsante di spegnimento ①. Dopo un po' la fiamma si spegne (fig. N).

## F GUASTI, CAUSE E SOLUZIONI

Se non si riesce a risolvere un guasto con l'aiuto delle indicazioni riportate qui di seguito, occorre rivolgersi direttamente al rivenditore della stufa.

### NON SI RIESCE AD ACCENDERE LA STUFA.

- ▶ Le batterie non sono installate correttamente nello scomparto. *Controllare (fig. G).*
- ▶ Le batterie non hanno più una carica sufficiente per l'accensione. *Sostituirle (fig. G).*
- ▶ La stufa non ha più combustibile oppure lo stoppino deve essere sostituito. *Dopo aver installato il serbatoio estraibile pieno, attendere 180 minuti prima di procedere all'accensione.*
- ▶ Il pulsante di accensione ③ è stato premuto con troppa forza verso il basso. *Premere con meno forza (capitolo C).*

### FIAMMA INCOSTANTE E/O FULIGGINE E/O CATTIVO ODORE.

- ▶ La camera di combustione ④ non è stata installata correttamente. *Correggerne la posizione con la maniglia ⑤, fino a spostarla facilmente verso sinistra e verso destra.*
- ▶ Il combustibile è vecchio. *Cominciare ogni stagione fredda con nuovo combustibile.*
- ▶ Si fa uso del combustibile sballato. *Cfr. IL COMBUSTIBILE GIUSTO (cfr. capitolo 'Osservazioni generali').*
- ▶ All'interno della stufa si ha un accumulo di polvere. *Rivolgersi al rivenditore.*
- ▶ L'altezza dello stoppino non è stata regolata. *Rivolgersi al rivenditore.*

### LA STUFA SI SPEGNE LENTAMENTE.

- ▶ Il serbatoio estraibile è vuoto. *Cfr. il capitolo B.*
- ▶ Nel serbatoio inferiore vi è dell'umidità. *Rivolgersi al rivenditore.*
- ▶ Lo stoppino è indurito sulla parte superiore. *Fare bruciare la stufa fino a che*



non vi è più combustibile (capitolo G). Usare il combustibile giusto.

- ▶ Si fa uso di combustibile vecchio.  
*Cominciare ogni stagione fredda con combustibile nuovo.*

#### LA STUFA CONTINUA A BRUCIARE AL MINIMO.

- ▶ Lo stoppino è troppo basso.  
*Rivolgersi al rivenditore.*
- ▶ Prima del rifornimento la stufa doveva aver finito quasi tutto il combustibile.  
*Riempire il serbatoio estraibile di combustibile ed attendere 180 minuti prima di procedere all'accensione.*
- ▶ Si fa uso di combustibile vecchio o del tipo sbagliato.  
*Cfr. IL COMBUSTIBILE GIUSTO (cfr. capitolo 'Osservazioni generali').*
- ▶ Il locale non ha una ventilazione sufficiente. *Spalancare per qualche minuto una finestra o una porta e poi lasciarle leggermente aperte.*

#### LA STUFA BRUCIA TROPPO, CON FIAMME NON REGOLARI.

- ▶ Si fa uso di un combustibile sbagliato, troppo volatile.  
*Cfr. IL COMBUSTIBILE GIUSTO (cfr. capitolo 'Osservazioni generali').*
- ▶ Lo stoppino è troppo alto.  
*Rivolgersi al rivenditore.*

## G LA MANUTENZIONE

La stufa richiede una manutenzione minima. Tuttavia, occorre eliminare periodicamente polvere e sporco con un panno umido, perché potrebbero crearsi macchie difficili da eliminare. Normalmente sono solo tre le parti che si consumano.

### 1. LE BATTERIE TIPO C (R14)

Le batterie possono essere sostituite. Non gettare le batterie vecchie fra i rifiuti domestici. Seguire le vigenti normative locali sullo smaltimento di piccoli rifiuti chimici. Non gettare le batterie nel fuoco, ciò potrebbe provocare un'esplosione o la fuoriuscita di liquidi pericolosi. Se l'apparecchio deve essere conservato o inutilizzato per un lungo periodo, le batterie devono essere rimosse dall'apparecchio.



### 2. LO STOPPINO

Per prolungare la durata dello stoppino, soprattutto quando si nota che la fiamma diventa più debole, occorre ogni tanto tenere accesa la stufa fino ad esaurimento del combustibile (fino a che non si spegne da sola). Così facendo può darsi che la stufa faccia cattivo odore; per questo si consiglia di compiere quest'operazione al di fuori dello spazio abitativo.



L'utente non deve rimuovere da solo le parti della stufa. Per un'eventuale riparazione contattare sempre il rivenditore.



Prima di procedere alla manutenzione lasciare raffreddare la stufa.



## H IMMAGAZZINAGGIO (FINE DELLA STAGIONE FREDDA)

Alla fine della stagione fredda si consiglia di tenere accesa la stufa facendo in modo che si esaurisca tutto il combustibile in essa presente e poi di immagazzinarla in un luogo sicuro. A tale proposito compiere le seguenti operazioni:

- 1 Accendere la stufa al di fuori dello spazio abitativo e lasciarla bruciare fino ad esaurimento del combustibile.



- 2 Lasciare raffreddare la stufa.
- 3 Pulire la stufa con un panno umido ed asciugarla con un panno asciutto.
- 4 Togliere le batterie dalla stufa ⑪ e conservarle in un luogo asciutto.
- 5 Pulire il filtro.
- 6 Conservare la stufa in un luogo senza polvere, facendo possibilmente uso dell'imballaggio originale. Il combustibile rimasto non può essere più utilizzato per la stagione successiva. Qualora rimanga del combustibile, non gettarlo via, ma smaltirlo conformemente alla vigente legislazione locale per i rifiuti chimici di piccole dimensioni. Cominciare in ogni caso la nuova stagione fredda con del combustibile nuovo. Quando si riaccende la stufa, seguire nuovamente le istruzioni (come riportate a partire dal capitolo A).

## I TRASPORTO

Per evitare che la stufa perda combustibile durante il trasporto, occorre prendere le seguenti precauzioni:

- 1 Lasciare raffreddare la stufa.
- 2 Togliere il serbatoio estraibile ⑨ dalla stufa e rimuovere il filtro del combustibile. Questo può perdere qualche goccia di combustibile; tenere un panno a portata di mano. Conservare il filtro ed il serbatoio estraibile al di fuori della stufa.
- 3 Mettere il tappo per il trasporto (fig. O) al posto del filtro e premerlo bene. Il tappo di spostamento serve a prevenire nei limiti del possibile perdite di olio dalla stufa durante il trasporto.
- 4 Trasportare la stufa sempre in posizione eretta.
- 5 Svuotare il serbatoio fisso, utilizzando una pompa per combustibile, prima di uno spostamento o in caso di utilizzo di combustibile non idoneo o contaminato. Staccare innanzitutto il filtro del combustibile ed inserire successivamente la pompa nel serbatoio fisso vuoto. Seguire la stessa procedura qualora nel serbatoio del combustibile vi sia acqua.

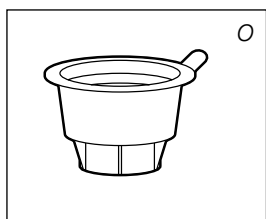

tappo per il trasporto



## J

### SPECIFICHE

	R 8128S C-2
Accensione	elettrica
Combustibile	petrolio
Capacità (kW)*	2.85
Spazio riscaldabile (m3)**	50-105
Consumo di combustibile (l/ora)*	0.297
Consumo di combustibile (g/ora)*	238
Autonomia (ora)*	17.5
Capacità serbatoio estraibile (litri)	5.2
Peso (kg)	9.7
Dimensioni (mm) (con piastra inferiore)	larghezza 455
	profondità 295
	altezza 470
Batterie necessarie	6V D.C. (R14 x 4)
Tipo di stoppino	O
Monitoraggio della qualità della ventilazione (ricambio di aria): Lettura immediata del livello di emissione di anidride carbonica CO <sub>2</sub> (NDIR CO <sub>2</sub> -sensor E-Guard  ).	

\* Con regolazione al massimo \*\* valori riportati sono indicativi

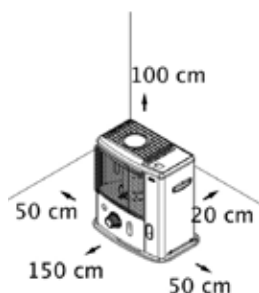

## K

### CONDIZIONI DELLA GARANZIA

La stufa ha una garanzia di 48 mesi a partire dalla data d'acquisto. Entro questo periodo tutti i guasti imputabili ai materiali ed alla produzione vengono riparati gratuitamente. Le condizioni sono le seguenti:

- 1 La PVG Holding rifiuta esplicitamente tutti gli accordi relativi a rimborso dei danni, compreso il rimborso di danni sorti in seguito a guasti.
- 2 La riparazione o la sostituzione delle parti entro il termine di garanzia non implica un prolungamento della garanzia stessa.
- 3 La garanzia viene considerata nulla qualora siano state apportate delle modifiche, qualora siano state montate delle parti non originali o qualora siano state effettuate delle riparazioni alla stufa da parte di terzi.
- 4 Le parti normalmente sottoposte ad usura, come le batterie, lo stoppino e la pompa a sifone per il combustibile, non sono comprese nella garanzia. Per l'elenco completo delle parti escluse dalla garanzia consultare [Qlima.com/warranty](http://Qlima.com/warranty).
- 5 La garanzia vale esclusivamente se l'utente è in possesso della ricevuta d'acquisto originale, datata, alla quale non siano state apportate modifiche o correzioni.
- 6 L'uso di un combustibile corretto è fondamentale per il corretto funzionamento della stufa. La garanzia viene considerata nulla in caso di danni sorti in seguito ad azioni non conformi alle istruzioni d'uso, in seguito a negligenza ed in seguito all'uso di combustibile del tipo sbagliato o vecchio. L'uso di un combustibile non corretto può anche essere pericoloso\*, fare riferimento al capitolo "il combustibile giusto".
- 7 Le spese di spedizione ed i rischi che la spedizione della stufa o delle parti comportano sono sempre a carico dell'acquirente.

Per prevenire spese inutili, si consiglia dapprima di consultare con attenzione le istruzioni d'uso. Qualora queste non offrano alcuna soluzione al problema, portare la stufa dal rivenditore per la riparazione.

\* Le sostanze leggermente infiammabili possono portare ad una combustione non controllabile, con fiamme pericolose come conseguenza. In tal caso, non cercare di spostare la stufa, ma spegnerla immediatamente (cfr. capitolo E). In caso d'emergenza si può fare uso di un estintore, esclusivamente del tipo B: estintore a polvere o ad acido carbonico.

## SOSTITUZIONE DELLO STOPPINO

**L PRIMA DI PROCEDERE ALLA SOSTITUZIONE DELLO STOPPINO, LA STUFA DEVE ESSERE SPENTA E COMPLETAMENTE FREDDA.**

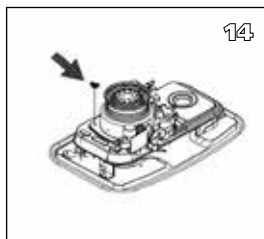
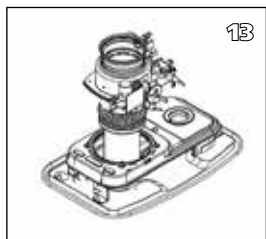
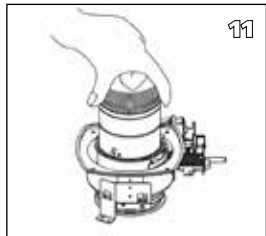
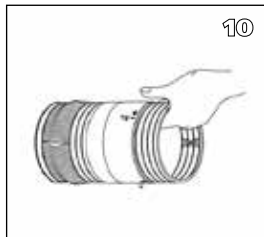
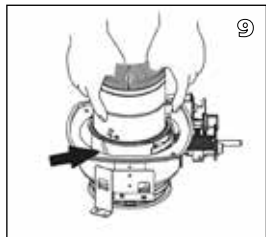
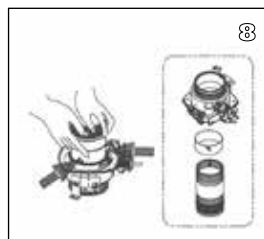
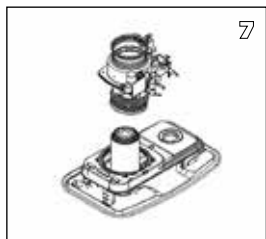
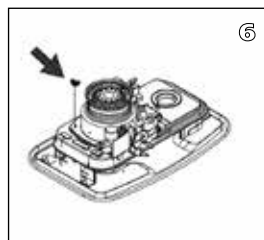
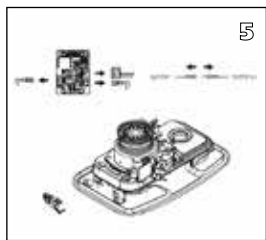
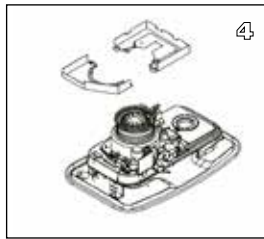
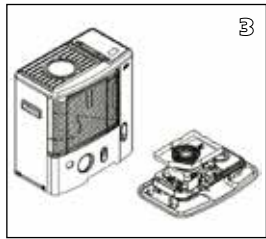
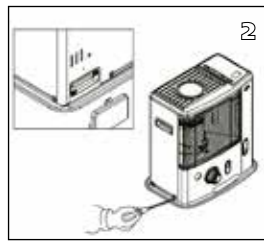
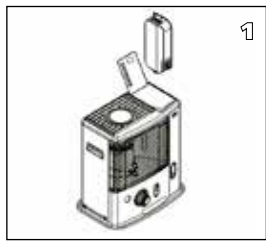

- 1a. Aprire il coperchio del serbatoio **8** e rimuovere il serbatoio di combustibile **9**.
- 1b. Rimuovere le batterie per prevenire possibili bruciate.
- 1c. Aprire la griglia anteriore e rimuovere la camera di combustione **4**.
- 1d. Rimuovere il regolatore dello stoppino **2** e il pulsante di accensione **3** tirandolo verso l'esterno
- 2a. Svitare le 5 viti, 1 dalla vaschetta e 2 dal lato destro, e 2 dal lato sinistro dell'armadietto.
- 2b. Rimuovere il sensore sul retro dell'armadietto.
3. Rimuovere l'armadietto tirandolo dritto verso l'alto.
4. Rimuovere le 1 vit sul paravento A/B
- 5a. Rimuovere il connettore (1EA) dall'accenditore.
- 5b. Rimuovere l'interruttore di sicurezza rovesciato svitando 1 vite.
- 5c. Rimuovere i 3 connettori (3EA) del circuito.
6. Svitare 4 dadi a farfalla
7. Rimuovere il gruppo del regolatore dello stoppino.
8. Premere il perno dello stoppino montato dentro il gruppo di protezione dello stoppino. Smontare separatamente lo stoppino, il porta stoppino, la custodia dello stoppino.
9. Installare il nuovo stoppino e inserire i tre perni sul nuovo stoppino nei 3 buchi sulla manica dello stoppino, rivolti verso l'alto (Vedasi la freccia che indica ""su"" sulla manica dello stoppino).
10. Spingere il nuovo stoppino nel dente di ritenzione della manica dello stoppino, in modo che lo stoppino aderisca bene intorno all'interno della manica dello stoppino, lisciando eventuali pieghe.
11. Allineare i perni con i buchi a fessura dentro il regolatore dello stoppino. Poi premere leggermente ciascuno dei tre perni dello stoppino (ora attaccati alla manica dello stoppino) verso l'interno. Inserire i tre perni nelle scanalature flessibili del regolatore dello stoppino. Premere su ciascuno dei tre perni, inserendoli saldamente nei buchi.
12. Girare la manopola di regolazione **1** dello stoppino e assicurarsi che lo stoppino si muova su e giù liberamente.
13. Far scivolare il gruppo di regolazione dello stoppino giù nell'aspiratore. Posizionare il dispositivo di regolazione nella parte anteriore della stufetta.
14. Serrare 4 dadi a farfalla sul perno di montaggio, ma non stringerli.

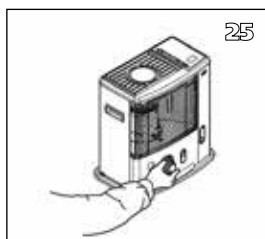
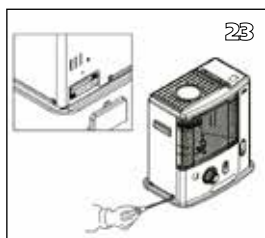
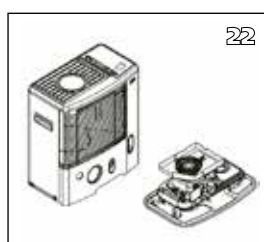
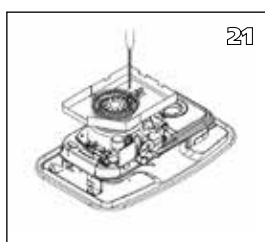
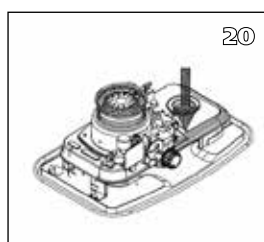
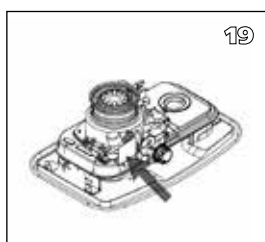
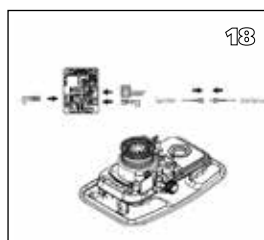
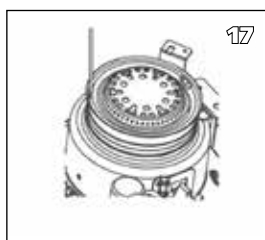
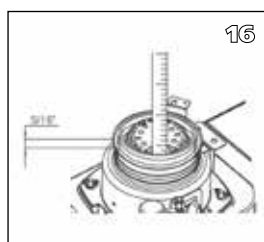
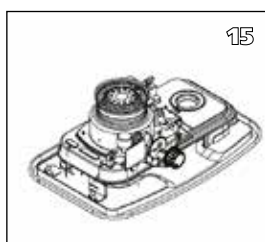

15. Sollevare lo stoppino alla posizione più alta e stringere i dadi a farfalla in svariati passi.
16. Controllare l'altezza dello stoppino. Dovrebbe essere 5/16 al di sopra del collare.
17. Controllare che ci sia la distanza corretta tra il porta-stoppino e l'aspiratore. Dovrebbe essere la stessa tutto intorno.
- 18a. Reinstallare il gruppo dell'interruttore rovesciato premendo la manopola di spegnimento ❶.
- 18b. Collegare i 3 connettori (3EA) con il circuito.
- 18c. Rimuovere il connettore (1EA) dall'accenditore..
19. Controllare il funzionamento dell'arresto di sicurezza rovesciato premendo il pulsante di spegnimento ❶ per rovesciare il pendolo.
20. Reinstallare il gruppo di accensione automatica.
21. Reinstallare il paravento A / B.
22. Reinstallare l'armadietto ❶❷.
23. Stringere le 5 viti sull'armadietto e reinstallare il sensore sul retro dell'armadietto ❶❷.
24. Reinstallare la camera di combustione ❹ e il serbatoio di combustibile ❸.
25. Reinstallare la manopola di regolazione dello stoppino ❷ e il pulsante di accensione ❸. Chiudere il vassoio anteriore.

Installare le batterie nell'armadietto delle batterie e riempire il serbatoio di combustibile con Klima Premium Quality Fuels. Mettere il serbatoio nella stufetta e aspettare almeno 180 minuti affinché il nuovo stoppino si saturi completamente con il combustibile.

Kjære kunde!

Gratulerer med kjøpet av denne transportable varmeovnen beregnet på privat bruk. Du har kjøpt et kvalitetsprodukt du vil ha glede av i mange år fremover. Det forutsetter selvfølgelig at du bruker ovnen på riktig måte. Les denne bruksanvisningen først for å sikre varmeovnen maksimal brukstid. Varmeovnen leveres med 48 måneders produsentgaranti på alle mangler i materialer eller utførelse.

Vi håper du får mye varme og hygge med ovnen.

Med vennlig hilsen

PVG Holding b.v.

Kundeserviceavdelingen

**1 LES BRUKSANVISNINGEN FØRST.**

**2 KONTAKT FORHANDLEREN HVIS DU LURER PÅ NOE.**

## GENERELLE ANVISNINGER FOR BRUK

Nedenfor finner du hovedpunktene du må gå gjennom før du begynner å bruke varmeovnen. Du finner flere opplysninger i HÅNDBOKEN (side 104 ff.).

- 1** Ta av all emballasje (se avsnitt A, Fig. A).
- 2** Fyll den uttakbare beholderen **9** og vent i 180 minutter før du slår på varmeovnen (se avsnitt B, Fig. I).
- 3** Sett batteriene inn i holderen **11** (se avsnitt A, Fig. G).
- 4** Sjekk om forbrenningskammeret **4** står rett opp (se avsnitt A, Fig. F).
- 5** Slå på varmeovnen ved å trykke langsomt på flammeregulatoren **2**. Trykk ned tenningsknappen lett **3** for å tenne varmeren. (se avsnitt C, Fig. K og L).
- 6** Når varmeovnen er slått på, tar det 10 til 15 minutter før du kan sjekke om den brenner godt (se avsnitt D).
- 7** Slå av varmeovnen (se avsnitt E).

- For å hindre brann må beholderen enten fylles når varmeovnen er slått av eller i et annet rom enn der varmeovnen står.
- Oppbevar alle drivstoffbeholdere med originallokk og tetninger på et kjølig og mørkt sted.
- Drivstoffets alder. Bruk nytt drivstoff i begynnelsen av hver fyringssesong.
- Bruk av Qlima Premium Quality Fuels som drivstoff sikrer god kvalitet.
- Før du skifter merke og/eller type drivstoff, må du sørge for at den mobile varmeovnen er helt tømt for rester av gammelt drivstoff.
- Første gang du slår på varmeovnen, lukter det "nytt" en liten stund.

## HOVEDKOMPONENTER

- 1** AV-knapp (nød-stopp)
- 2** Riflet regulerings-bryter
- 3** Tenningsknapp
- 4** Forbrenningskammer
- 5** Håndtak til forbrenningskammer
- 6** Drivstoffindikator
- 7** Gitter
- 8** Lokk til uttakbar beholder
- 9** Uttakbar beholder
- 10** Drivstoffmåler på uttakbar beholder
- 11** Batteriholder
- 12** Håndtak
- 13** Kasse
- 14** Kontrollsystem for luftkvalitet



## SIKKERHETSINSTRUKSJONER

### Les sikkerhetsreglene før bruk og installasjon.

For å hindre død eller skade på brukeren, andre personer eller materiell skade, må følgende instruksjoner følges. Feil bruk på grunn ignorering av instruksjoner kan føre til død, skade eller ødeleggelser.

Les denne håndboken nøye før du installerer eller bruker varmeren. Sørg for å lagre denne håndboken for fremtidig referanse.

### Forklaring av ordene/symbolene på advarsel, forsiktighet, fare

 <b>ADVARSEL</b>	indikerer at feil håndtering kan ha dramatiske konsekvenser som død, alvorlig skade osv.
 <b>FORSIKTIGHET</b>	kan utgjøre et alvorlig problem, avhengig av omstendighetene. Vær oppmerksom på disse forholdsreglene med stor forsiktighet, siden de er avgjørende for din sikkerhet.
 <b>FARE</b>	indikerer at urettmessig bruk definitivt vil resultere i en farlig/livstruende situasjon.

Apparatet skal installeres og brukes i samsvar med nasjonal og lokal lovgivning og EU-standarder.

## ADVARSEL

- Dette apparatet bør ikke brukes av personer (inklusive barn) som har redusert fysisk, sensorisk eller mental funksjonsevne, eller som er uten erfaring med eller kunnskap om apparatet, hvis de ikke har fått tilsyn eller veiledning i bruken av dette apparatet av en person som er ansvarlig for deres sikkerhet.
- Barn må overvåkes for å sikre at de ikke bruker apparatet som leketøy.
- Dette apparatet er ment å brukes av eksperter eller trente brukere i butikker, i lett industri og på gårder, eller til kommersiell bruk av lekpersoner.
- Hvis det oppstår en unormal situasjon (som en brennende lukt), må du straks slå av enheten og koble fra strømmen. Ring forhandleren for instruksjoner for å unngå elektrisk støt, brann eller personskaade.

## VIKTIG FORHÅNDSINFORMASJON

### SØRG ALLTID FOR TILSTREKKELIG VENTILASJON

Denne enheten er utstyrt med et sikkerhetssystem som slår den av når temperaturen i rommet er for høy. Når varmeovn slås av (manuelt eller automatisk) kan den ikke slås på igjen på 15 minutter. For å forhindre skade på enheten skal du ikke tvinge start av varmeovn i denne tidsperioden.

Varmeapparat er utstyrt med en luft kvalitetskontroll-system . Når det ikke er tilstrekkelig ventilasjon i rommet eller varmeapparat brukes i et rom som er for lite, slår varmeapparat seg av automatisk. For behagelig og trygg oppvarming skal det sikres med tilstrekkelig ventilasjon. Merk: For å unngå at varmeapparat uventet slår seg av, anbefaler vi å sette en dør eller et vindu settes på klem når varmeapparat er i drift.

Les denne bruksanvisningen nøye før du tar apparatet i bruk og ta vare på den for senere bruk. Bare installer varen hvis den er i samsvar med lokale og nasjonale lover og regler. Dette produktet er kun ment brukt som ovner i private husholdninger og skal kun brukes under normale forhold innendørs, kjøkken eller garasje.

Uansett modell må du alltid sørge for at varmeovnen brukes i et rom som er tilstrekkelig stort til at ovnen er forsvarlig å bruke uten ekstra ventilasjon. Hvis rommet er mindre enn påkrevd, må du alltid åpne en dør eller et vindu litt på gløtt (ca. 2,5 cm åpning). Det er viktig at alle rom hvor varmeovnen brukes har tilstrekkelig luftinntak og -avtrekk (begge åpninger må ha et minste tverrsnitt på 50 cm<sup>2</sup>). Sikkerhetssystemet må ikke modifiseres, ettersom du da ikke har noen



garanti for at luftsensoren fungerer som den skal. Rådfør deg med forhandleren hvis du er i tvil.



### SIKKER TOPP

Varmeovnen leveres med sikker topp. Dette reduserer temperaturen på topplaten. På denne måten reduseres risikoen dramatisk for alvorlig skade fordi man kommer i berøring med topplaten. Vær imidlertid oppmerksom på at topplaten likevel blir varm. Unngå kontakt med topplaten og gitteret.

**Spesielt for Frankrike:** Varmeovnen er bare konstruert for drivstoff beregnet på flytende drivstoffdrevne mobile varmeovner, i samsvar med bestemmelsene av 18-07-2002 og 25-06-2010. Bruk av andre typer drivstoff er forbudt. Spør forhandleren eller se vårt nettsted når det gjelder adresser til våre detaljhandlere. Formålet med den flytende drivstoffdrevne mobile varmeovnen er at den skal være en ekstra varmeovn og ikke en konstant varmekilde.

**Spesielt for Storbritannia:** Bruk kun parafindrivstoff i klasse C1, i samsvar med BS2869, del 2 eller tilsvarende.

Brukeren må følge disse anvisningene for riktig bruk:

### IKKE

- bruk den flytende drivstoffdrevne mobile varmeovnen i campingvogner, båter og førerhus til kjøretøy,
  - bruk den flytende drivstoffdrevne mobile varmeovnen i rom uten tilstrekkelig ventilasjon (se tabellen med minste tillatte mål på rommet som skal varmes opp), rom som ligger under bakken og/eller i mer enn 1500 meters høyde,
  - modifier varmeovnens sikkerhetsfunksjoner.
- Bruk av denne typen oppvarming i offentlige rom er underlagt tillatelse fra myndighetene. Slik tillatelse må innhentes på forhånd.

### RIKTIG DRIVSTOFF

Ovnen er beregnet på bruk sammen med ren, vannfri parafinolja av høy kvalitet, for eksempel Qlima Premium Quality Fuels. Bare drivstoff av denne typen sikrer riktig og ren forbrenning. Drivstoff av lavere kvalitet kan føre til:

- ▶ for mye tjæreavleiringer på glassfiberveken
- ▶ ufullstendig forbrenning
- ▶ redusert levetid
- ▶ røyk og/eller lukt
- ▶ avleiring på gitteret eller kappen

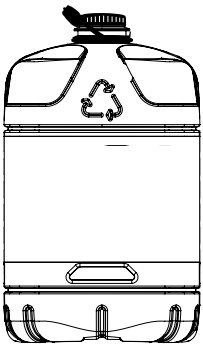

*Bare når du benytter riktig drivstoff, kan du bruke ovnen på en trygg, effektiv og behagelig måte.*

Det er derfor viktig å bruke riktig drivstoff, slik at du kan bruke ovnen på en trygg, effektiv og behagelig måte.

Skade og/eller funksjonsfeil på varmeovnen som skyldes bruk av annet drivstoff enn ren parafinolja av høy kvalitet og uten innhold av vann, dekkes ikke av garantien.

Hør alltid med den lokale forhandleren for å få vite hva som er riktig drivstoff til ovnen.

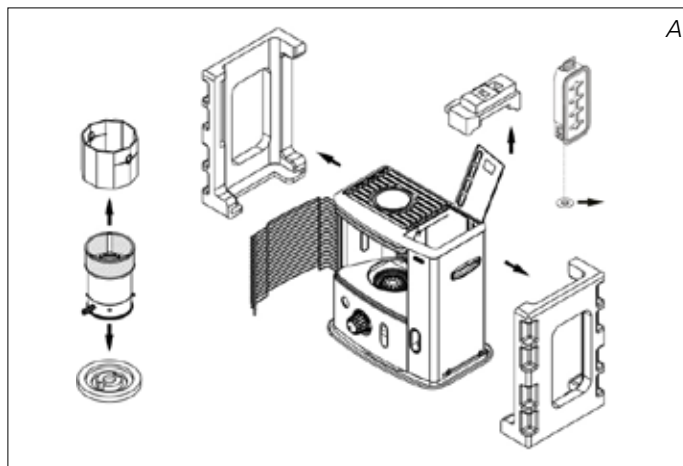

## HÅNDBOK



### A INSTALLERE OVNEN

- 1 Ta varmeovnen forsiktig ut av esken og kontroller innholdet.  
I tillegg til ovnen må du også ha:

- ▶ en manuell drivstoffpumpe
- ▶ et transportdeksel
- ▶ denne bruksanvisningen

Oppbevar esken og emballasjen (Fig. A) for lagring og/eller transport.

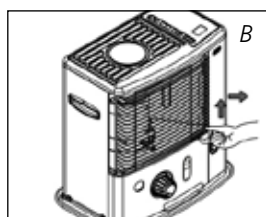

- 2 Fjern resten av emballasjen:
  - ▶ Slipp høyre side av grillen. Løft gitteret fra sporet (fig. B) og trekk det fremover.
  - ▶ Trekk begge ender av emballasjen til sidene og samtidig litt nedover (se fig. C).
  - ▶ Fjern forbrenningskammeret og emballasjen under forbrenningskammeret (Fig. D).
  - ▶ Sett forbrenningskammeret tilbake på plass. Forbrenningskammeret er riktig plassert når det lett kan skyves litt til venstre og høyre ved hjelp av håndtaket 5 (fig. F). Lukk gitteret: Løft den litt, slik at du setter den tilbake i sporet.
  - ▶ Åpne lokket til den uttakbare beholderen 8 og fjern stykke skumplast.

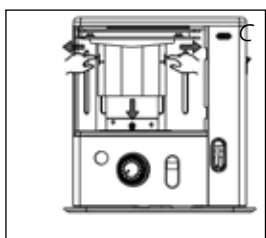

- 3 Fyll den uttakbare beholderen som vist i avsnitt B.

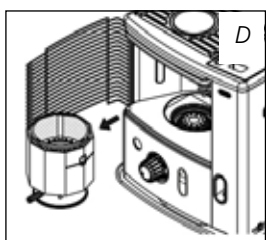

- 4 Sett batteriene i holderen 11 på baksiden av varmeovnen (fig. G). Pass på at de positive og negative polene ligger riktig i forhold til merkene + og - i batterihuset. Lukk batteridekselet.
  - ▶ Ikke bland + og - polen
  - ▶ IKKE lad opp ikke-oppladbare batterier!
  - ▶ IKKE bland forskjellige typer og merker av batterier, IKKE bland gamle og nye batterier
  - ▶ Hvis apparatet oppbevares eller ikke brukes over lengre tid: ta alltid ut batteriene
  - ▶ IKKE kortslutt de elektriske strømforsyningsterminalene
  - ▶ Slik tar du ut batteriene: bare ta dem ut av batteriholderen

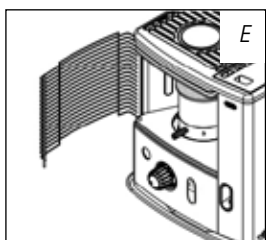

- 5 Gulvet skal være fast og helt plant. Endre plasseringen av varmeovnen hvis den ikke står plant. Ikke juster varmeovnen ved å legge bøker eller andre gjenstander under den.

- 6 Varmeovnen er nå klar til bruk.

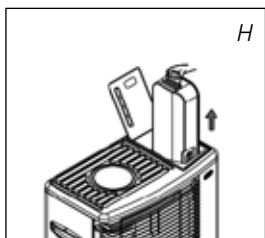
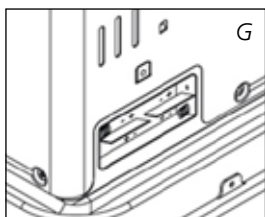
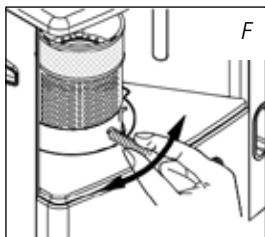

## B FYLLE PÅ DRIVSTOFF

Fyll den uttakbare beholderen på et hensiktsmessig sted, da det alltid kan bli litt søl. Følg fremgangsmåten nedenfor:

- 1 Pass på at varmeovnen er slått av.
- 2 Åpne det øvre lokket og løft den uttakbare beholderen ut av varmeovnen (fig. H). Merk: Det kan lekke noen dråper fra beholderen. Sett den uttakbare beholderen (lokket skal peke oppover) ned på gulvet og skru av drivstofflokket.
- 3 Fyll den uttakbare beholderen med en drivstoffpumpe (se bruksanvisningen til drivstoffpumpen.) Pass på at den står høyere enn den uttakbare beholderen (fig. I). Sett den riflede slangen inn i åpningen på den uttakbare beholderen.
- 4 Sjekk drivstoffmåleren på den uttakbare beholderen mens beholderen fylles (fig. J). Slutt å fylle når måleren viser at beholderen er full. Beholderen må ikke overfylles, spesielt ikke når drivstoffet er svært kaldt (drivstoff utvider seg når det varmes opp).
- 5 La resten av drivstoffet i pumpen renne tilbake i jerrykannen og ta pumpen forsiktig ut. Skru drivstofflokket omhyggelig på igjen. Fjern eventuelt drivstofføsl.
- 6 Sjekk om lokket sitter rett og er skrudd ordentlig til. Sett den uttakbare beholderen tilbake i varmeovnen (med lokket ned). Lukk lokket.

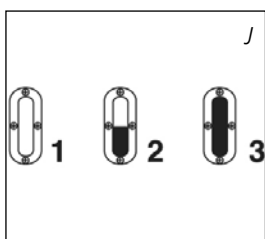
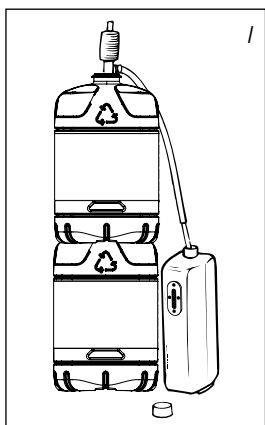

## C TENNE VARMEOVNEN

Når varmeovnen er ny kan den avgi noe lukt en stund, når den brukes for første gang. Sørg derfor for ekstra ventilasjon eller slå på varmeovnen utenfor stuen.



Når du bruker varmeovnen for første gang, skal du først sette den uttakbare beholderen på plass og vente i ca. 180 minutter før du tenner ovnen. Da kan glassfiberveken trekke til seg drivstoff. Følg samme prosedyre når du har brent opp alt drivstoffet fra beholderen samt etter at glassfiberveken er skiftet.

Kontroller alltid drivstoffindikatoren før du slår på varmeovnen 6, for å se om den uttakbare beholderen må fylles.



Tenn alltid varmeovnen med tenning forsamlingen. Du må aldri bruke fyrstikker eller en sigarett.

Følg fremgangsmåten nedenfor:

- 1 Drei den riflede vekereguleringsbryteren 2 med urviseren til den stopper (fig. K).
- 2 Trykk ned tenningsknappen 3 (fig. L), men ikke bruk for mye kraft. Slipp tenningsknappen straks du ser en flamme i forbrenningskammeret 4.



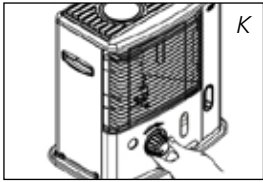

Når ovnen er tent, må du alltid kontrollere om forbrenningskammeret ④ er plant ved å skyve det litt til venstre og til høyre med håndtaket ⑤ (fig. E). Bruk jevne og smidige bevegelser. Er ikke forbrenningskammeret plant, kan det føre til røyk- og sotutvikling.

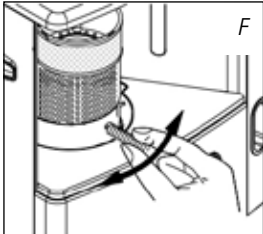
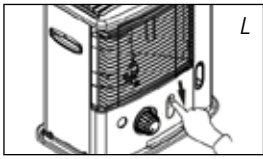

## D SLIK SKAL VARMEOVNEN BRENNE

Når du har tent varmeovnen, tar det 10 til 15 minutter før du kan kontrollere om den brenner godt. Er flammen for høy, kan det føre til røyk- og sotutvikling. Er flammen for lav, kan det føre til luktutvikling. Fig. Q viser minimal og største tillatte høyde på flammen. Flammen kan reguleres litt ved hjelp av flammeregulatoren ② (fig. M).

Flammen kan også bli for lav på grunn av:

- ▶ utilstrekkelig drivstoff (fyll beholderen)
- ▶ dårlig kvalitet på drivstoffet (ta kontakt med forhandler)
- ▶ utilstrekkelig ventilasjon (åpne vindu eller dør)
- ▶ svinn på veken (ta kontakt med forhandler og bytt veken, se avsnitt L)

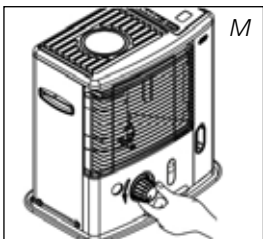

## E SLÅ AV VARMEOVNEN

La ovnen brenne på laveste innstilling i ca. ett minutt. Trykk på AV-knappen ①. Flammen slukker etter en kort stund (fig. N).

## F FUNKSJONSVIKT, ÅRSAKER OG LØSNINGER

Kontakt forhandleren hvis du ikke klarer å utbedre eventuelle funksjonsfeil ved hjelp av anvisningene nedenfor.

### OVNEN SLÅR SEG IKKE PÅ

- ▶ Batteriene sitter ikke som de skal i holderen. *Kontroller (Fig. G).*
- ▶ Det er ikke igjen nok strøm i batteriene til å slå på ovnen. *Bytt batterier (fig. G).*
- ▶ Beholderen er tom for drivstoff, eller veken er blitt skiftet. *Vent i 180 minutter når du har fylt på og byttet ut den uttakbare beholderen før du tenner varmeovnen.*
- ▶ Du skyver tenningsbryteren ③ ned med for stor kraft. *Skyv den ned med litt mindre kraft (avsnitt C).*

### FLAMMEN ER UREGELMESSIG, OG/ELLER DET ER SOT OG/ELLER LUKT

- ▶ Forbrenningskammeret ④ er ikke satt riktig på plass. *Bruk håndtaket ⑤ for å gjøre det plant, til det er lett å skyve det litt til venstre og til høyre så kammeret blir plant.*
- ▶ Du bruker drivstoff som er gått ut på dato. *Start hver oppvarmings sesong med nytt drivstoff.*
- ▶ Du bruker feil type drivstoff. *Se "Riktig drivstoff" i avsnittet "Viktig forhåndsinformasjon".*
- ▶ Det har samlet seg støv nederst på ovnen. *Kontakt forhandleren.*
- ▶ Vekehøyden er ikke som den skal. *Kontakt forhandleren.*

### OVNEN SLÅR SEG LANGSOMT AV

- ▶ Den uttakbare beholderen er tom. *Se avsnitt B.*
- ▶ Det er kommet vann i den nedre beholderen. *Kontakt forhandleren.*

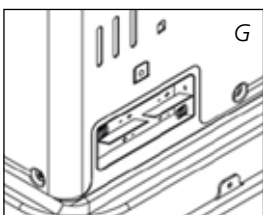
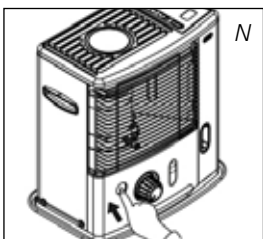

- ▶ Veken er blitt hard på oversiden.  
*La varmeovnen brenne til alt drivstoffet er brukt opp (avsnitt G). Bruk riktig drivstoff.*
- ▶ Du bruker drivstoff som er gått ut på dato.  
*Start hver oppvarmingssesong med nytt drivstoff.*

#### OVNEN HAR FORTSATT LAV FLAMME

- ▶ Veken er plassert for lavt.  
*Kontakt forhandleren.*
- ▶ Før du fylte beholderen hadde ovnen brukt opp nesten alt drivstoffet.  
*Vent i 180 minutter når du har fylt drivstoff og byttet ut den uttakbare beholderen før du tenner varmeovnen.*
- ▶ Du bruker feil type drivstoff.  
*Se "Riktig drivstoff" i avsnittet "Viktig forhåndsinformasjon".*
- ▶ Rommet er ikke godt nok ventilert.  
*La et vindu eller en dør stå på vid gap en stund.*

#### OVNEN HAR FOR HØY FLAMME

- ▶ Du bruker feil type drivstoff. Det er for flyktig.  
*Se "Riktig drivstoff" i avsnittet "Viktig forhåndsinformasjon".*
- ▶ Veken er plassert for høyt.  
*Kontakt forhandleren.*

## G VEDLIKEHOLD

Varmeovnen trenger nesten ikke vedlikehold. Det er imidlertid viktig at du fjerner støv og flekker i rett tid med en fuktig klut. Ellers kan dette bli til flekker som vanskelig lar seg fjerne. Under normale forhold er bare tre komponenter utsatt for slitasje:



### 1. BATTERIENE TYPE C (R14)

Du kan skifte batteriene selv. Ikke kast gamle batterier sammen med annet husholdningsavfall. Følg lokale bestemmelser for avhending av kjemisk husholdningsavfall. Ikke kast batterier på bål, der de kan eksplodere, eller frigjøre farlig væske. Hvis apparatet skal oppbevares eller ubrukes over en lengre periode, bør batteriene tas ut av apparatet.

### 2. TENNSPOLEN

Tennspolen varer lengre hvis du slår på ovnen på riktig måte. Skift batterier i rett tid, og pass på at du ikke skyver tenningsbryteren ned med for stor kraft. Er filamentet ødelagt, må du skifte tennspolen.

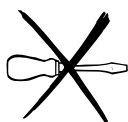

Ikke fjern noen komponenter fra ovnen på egen hånd. Kontakt alltid forhandleren når utbedringer er nødvendig.



La ovnen avkjøle før du begynner med vedlikeholds- eller servicearbeid.

## H OPPBEVARING (SLUTT PÅ DEN KALDE ÅRSTIDEN)

Vi anbefaler at du brenner opp alt drivstoffet i drivstoffbeholderen på slutten av oppvarmingssesongen og setter ovnen bort til lagring på behørig måte. Følg fremgangsmåten nedenfor:

- 1 Tenn varmeovnen utenfor stua og la den brenne til alt drivstoffet er brukt opp.

- 2 La varmeovnen avkjøle.
- 3 Rengjør varmeovnen med en fuktig klut og tørk den av med en klut.
- 4 Ta batteriene ut av holderen ⑪ og oppbevar dem på et tørt sted.
- 5 Rengjør drivstoffilteret.
- 6 Oppbevar varmeovnen på et støvfritt sted, om mulig i originalemballasjen. Du må ikke ta vare på ubrukt drivstoff til neste oppvarmings sesong. Hvis det fortsatt er drivstoff igjen, må det avhendes i henhold til lokale forskrifter for avhending av kjemisk husholdningsavfall.

## I TRANSPORT

Iverksett følgende tiltak for å unngå at det lekker drivstoff når du transporterer ovnen:

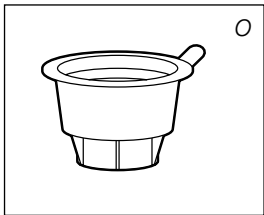

transportdeksel

- 1 La varmeovnen avkjøle.
- 2 Ta ut den uttakbare beholder 9 ut av ovnen og ta ut drivstoffilteret. Noen dråper kan lekke fra filteret; ha en klut tilgjengelig. Oppbevar drivstoffilteret og beholderen utenfor varmeovnen.
- 3 Sett transportdekslet (fig. O) der drivstoffilteret skal sitte. Trykk det godt på plass. Transportdekslet vil så langt det er mulig bidra til å hindre oljelekkasje fra varmeovnen under transport.
- 4 Sett alltid varmeovnen i stående stilling.
- 5 Tøm den stasjonære beholderen med en drivstoffpumpe før transport, hvis det er brukt feil type drivstoff eller drivstoffet er skittent. Fjern først drivstoffilteret og sett deretter drivstoffpumpen inn i den tomme stasjonære beholderen. Følg samme fremgangsmåte hvis drivstoffbeholderen inneholder vann.



## J SPESIFIKASJONER

	R 8128S C-2
Tenning	elektrisk
Drivstoff	parafin
Kapasitet (kW)*	2.85
Egnet plass (m <sup>3</sup> )**	50-105
Drivstoffforbruk (l/t)*	0.297
Drivstoff-forbruk (g/t)*	238
Forbrenningstid per beholder (t)*	17.5
Kapasitet uttakbar beholder (liter)	5.2
Vekt (kg)	9.7
Mål (mm) (også sokkelplaten)	bredde 455
	dybde 295
	høyde 470
Batterieres	6V D.C. (R14 x 4)
Veketype	O
Kontroll av ventilasjon (utskifting av luft): Direkte måling av CO <sub>2</sub> -nivået (NDIR CO <sub>2</sub> -sensor E-Guard ⑭).	

\* Ved maksimumsinnstilling

\*\* Spesifiserte verdier er retningsgivende

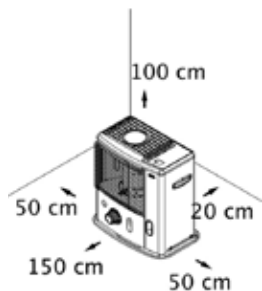

## K GARANTIBETINGELSER

Konvektoren leveres med 48 måneders garanti som gjelder fra og med kjøpsdato. Innen denne perioden vil alle defekter i materiale eller utførelse repareres uten kostnad. Følgende bestemmelser skal gjelde for denne garantien.

- 1 Vi avviser uttrykkelig alle andre erstatningskrav, inkludert følgeskade.
- 2 Eventuelle reparasjoner eller bytte av komponenter innenfor garantiperioden vil ikke føre til forlengelse av garantiperioden.
- 3 Garantien vil være ugyldig hvis konvektoren er modifisert, hvis det er brukt uoriginale deler, eller den er reparert av tredjeparter.
- 4 Garantien vil ikke omfatte deler som er gjenstand for normal slitasje, f.eks. batteriene, veken og den manuelle drivstoffpumpen. Se [Qlima.com/warranty](http://Qlima.com/warranty) for den fullstendige listen over deler som er utelukket fra garantien.
- 5 Garantien gjelder kun når du fremviser den originale, daterte kvitteringen, forutsatt at ingen endringer er gjort.
- 6 Bruk av riktig brensel er avgjørende for riktig bruk av varmeren. Garantien skal ikke gjelde skade som forårsakes av handlinger som ikke er i samsvar med bruksanvisningene, forsømmelse og bruk av feil type drivstoff eller drivstoff som er gått ut på dato. Bruk av feil brensel kan til og med være farlig\*, se kapitlet "riktig drivstoff".
- 7 Transportkostnader og risikoene involvert under transport av konvektoren eller konvektorkomponenter vil alltid være kjøperens ansvar.

Vi anbefaler at du alltid leser bruksanvisningen nøye først. Da unngår du unødige transportutgifter. Hvis du ikke finner noen løsning der, må du ta ovnen med til forhandleren når utbedringer er nødvendig.

\* Lettantennelige stoffer kan føre til ukontrollert forbrenning og flammeutvikling. Prøv aldri å flytte på ovnen hvis dette skulle skje, men slå den alltid av øyeblikkelig (se avsnitt E). I eventuelle nødstilfeller kan du bruke brannslukker, men bare type B-brannslukker, karbondioksid- eller pulverapparat.



## SKIFTE UT VEKEN

**L PASS PÅ AT OVNEN ER AV OG HELT KALD FØR DU BEGYNNER Å BYTTE VEKEN.**

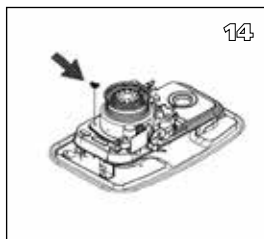
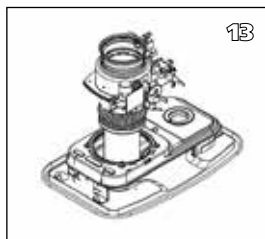
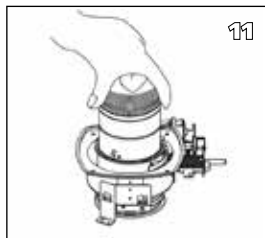
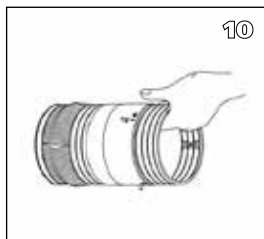
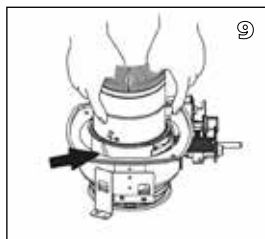
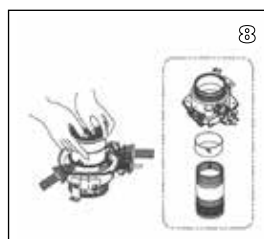
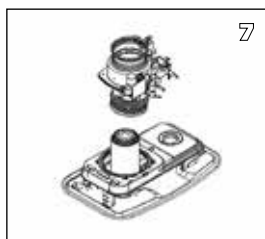
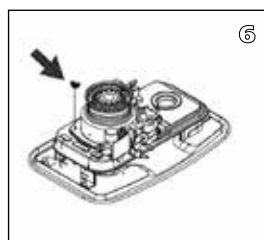
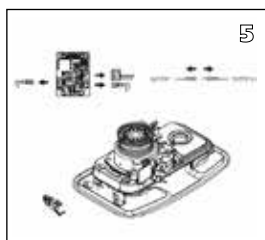
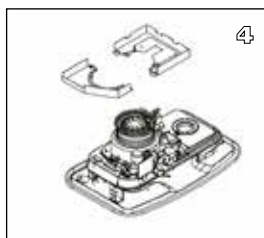
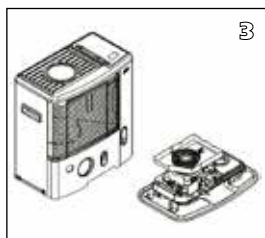
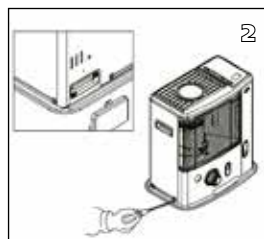
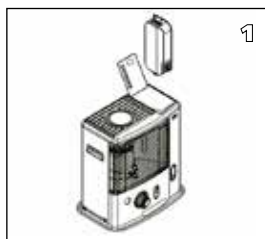

- 1a. Åpne tanklokket **8** og fjerne drivstofftanken **9**.
- 1b. Ta ut batteriene for å forhindre mulige brannskader.
- 1c. Åpne frontgrillen og fjerne forbrenningskammeret **4**.
- 1d. Fjern vekejusteringen **2** og tenningsknappen **3** ved å trekke den rett ut
- 2a. Skru ut de fem skruene, 1 fra bak og 2 på høyresiden og 2 fra venstre side av kabinettet.
- 2b. Fjern sensoren på baksiden av skapet.
3. Ta av kasse ved å trekke den rett opp.
4. Fjern de 1 skruer på dekslet A / B.
- 5a. Fjern kontakten (1EA) fra tenneren.
- 5b. Fjern velting sikkerhetsbryter ved å skru 1. skruer.
- 5c. Fjern de 3 kontakter (3EA) av PCB.
6. Skru av fire vingemuttere
7. Fjern vekejustering forsamlingen.
8. Trykk pinnen av veke som er montert inne i veke saken forsamlingen. Demonter veke, vekeholderen, veke tilfelle montering separat.
9. Installer den nye veke og sett de tre pinnene på ny veke inn i de 3. hullene på veke i oppadgående retning (se piler merket "opp" på vekehylsen).
10. Trykk den nye veke i holde tennene på veke hylsen, slik at veke fester seg tett rundt innsiden av veke hylsen, glatter ut eventuelle rynker.
11. Line opp pinnene med de avlange hull inne veke juster. Før du trykker forsiktig hver av de tre pinnene veke (nå festet til vekehylsen) mot innsiden. Sett de tre pinner i de skrå sporene av veke justeringen. Trykk på hver av de tre pins, sette dem godt til i de hullene.
12. Vri vekereguleringsbryteren **2** og kontroller for å være sikker på at veke beveger seg opp og ned fritt.
13. Skyv veke juster forsamlingen ned avløpsrøret. Plasser justerings akselen til forsiden av ovnen.
14. Snug fire vingemuttere på festebolten, men ikke tight-hen dem.

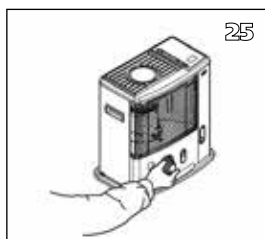
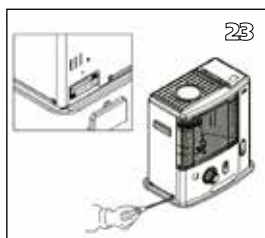
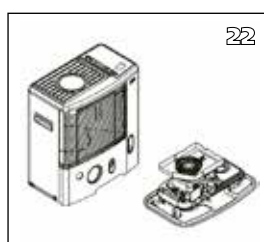
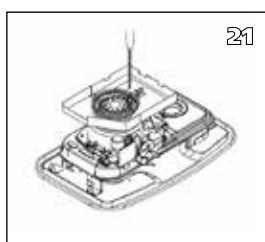
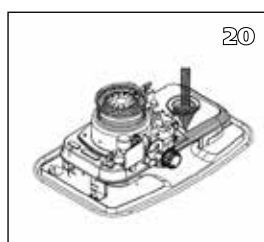
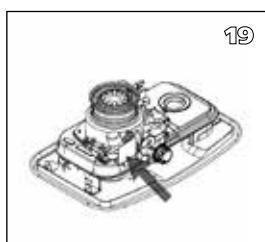
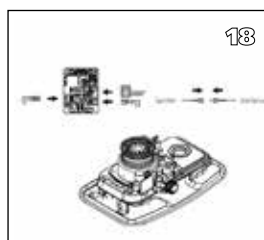
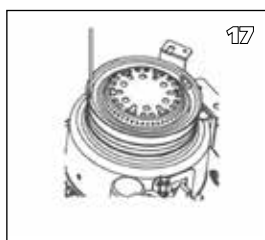
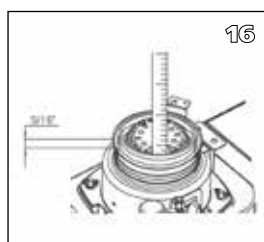
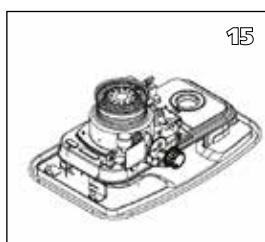

15. Hev veken i høyeste posisjon og trekk til vingemuttere i flere trinn.
16. Sjekk vekehøyden. Det bør være 5/16 over kragen.
17. Sjekk for riktig klaring mellom vekeholderen og utkast tube. Det bør være den samme på alle kanter.
- 18a. Sett tilbake vippebryteren enheten ved å skyve den slukker knott ❶.
- 18b. Koble de 3 kontakter (3EA) med PCB.
- 18c. Fjern kontakten (1EA) fra tenneren.
19. Kontroller funksjonen til velting sikkerhetsstopp ved å skyve slukke knappen ❶ for å rokke ved pendelen.
20. Installer den automatisk tenning forsamlingen.
21. Installer vinddeksel A / B.
22. Sett på kabinettet ❶.
23. Stram de fem skruene på kabinettet og installer sensoren på baksiden av kabinettet ❶.
24. Installer forbrenningskammeret ❷ og drivstofftanken ❸.
25. Sett på vekejusteringsknappen ❷ og tenningsknappen ❸. Lukk frontplaten.

Installer batteriene i batterikassen og fyll tanken med Klima Premium Quality Fuels . Sett tanken inn i ovnen og vent i minst 180 minutter for den nye veken til helt mettet med drivstoffet.

Geachte mevrouw, meneer,

Van harte gefeliciteerd met de aankoop van uw kachel. U hebt een kwaliteitsproduct aangeschaft, waar u nog vele, vele jaren plezier van zult hebben, mits u de kachel verantwoord gebruikt natuurlijk. Lees daarom eerst deze gebruiksaanwijzing, voor een optimale levensduur van uw kachel.

Wij geven u namens de fabrikant 48 maanden garantie op alle optredende materiaal- en fabricagefouten.

We wensen u veel warmte en comfort met uw kachel.

Met vriendelijke groet,

PVG Holding b.v.

Afdeling klantenservice

**1 LEES EERST DE GEBRUIKSAANWIJZING.**

**2 RAADPLEEG BIJ TWIJFEL UW DEALER.**

## HET GEBRUIK IN HOOFDLIJNEN

*Dit zijn in grote lijnen de stappen die u moet nemen om uw kachel te gebruiken. Voor de precieze handelingen verwijzen wij u naar de HANDLEIDING (pag. 116 en verder).*

- 1** Verwijder alle verpakkingsmaterialen (zie hoofdstuk A, fig. A).
- 2** Vul de wisseltank ⑨ en wacht 180 minuten alvorens de kachel te ontsteken (zie hoofdstuk B, fig. I).
- 3** Plaats de batterijen in de houder ⑪ (zie hoofdstuk A, fig. G).
- 4** Controleer of de verbrandingskamer ④ goed recht staat (zie hoofdstuk A, fig. F).
- 5** Ontsteek de kachel door de draaiknop ② naar rechts te draaien tot deze niet verder kan. Druk lichtjes op de ontstekingsstoets ③ om de kachel aan te steken. (zie hoofdstuk C, fig. K en L).
- 6** Na het ontsteken duurt het 10 à 15 minuten voordat u kunt controleren of de kachel goed brandt (zie hoofdstuk D).
- 7** Schakel de kachel uit (zie hoofdstuk E).

- Als brandbeveiliging moet de tank gevuld worden wanneer de kachel uitstaat óf in een andere ruimte dan waar de kachel geïnstalleerd is.
- De eerste keer zal uw kachel tijdens het branden even naar 'nieuw' ruiken.
- Bewaar uw brandstof in de originele verpakking en met de originele sluiting op een koele en donkere plaats.
- Brandstof verouderd. Begin elk stookseizoen met nieuwe brandstof.
- Indien u overgaat op een ander merk en/of soort brandstof, moet u de in de kachel aanwezige brandstof eerst helemaal laten leegbranden.
- Vermijd elk contact met de bovenplaat en de grille.

## BELANGRIJKE ONDERDELEN

- ① Uit-toets
- ② Draaiknop
- ③ Ontstekingsstoets
- ④ Verbrandingskamer
- ⑤ Handgreep verbrandingskamer
- ⑥ Brandstofindicatie
- ⑦ Grille
- ⑧ Deksel wisseltank
- ⑨ Wisseltank
- ⑩ Brandstofmeter wisseltank
- ⑪ Batterijhouder
- ⑫ Handgreep
- ⑬ Mantel
- ⑭ Bewakingsstelsel luchtkwaliteit



## VEILIGHEIDSIINSTRUCTIES

### Lees de veiligheidsmaatregelen voor het gebruiken en installeren.

Om fatale ongelukken of verwondingen van de gebruiker of andere personen en schade aan eigendom te voorkomen, moeten de volgende instructies gevolgd worden. Een onjuist gebruik als gevolg van het negeren van de instructies kan leiden tot een fataal ongeval, verwondingen of schade.

**Lees deze handleiding aandachtig vóór het installeren of bedienen van uw nieuwe verwarming. Bewaar deze handleiding voor raadpleging in de toekomst.**

### Uitleg van de woorden/symbolen van waarschuwing, voorzichtigheid, gevaar

 <b>WAARSCHUWING</b>	geeft aan dat onjuiste behandeling dramatische gevolgen kan hebben, zoals de dood, ernstig letsel, enz.
 <b>OPGELET</b>	kan een ernstig probleem opleveren, afhankelijk van de omstandigheden. Neem deze voorzorgsmaatregelen zorgvuldig in acht, aangezien ze essentieel zijn voor uw veiligheid.
 <b>GEVAAR</b>	geeft aan dat onrechtmatig gebruik zeer zeker zal leiden tot een gevaarlijke/levensbedreigende situatie.

**Het apparaat wordt geïnstalleerd en gebruikt in overeenstemming met de nationale en lokale wetgeving en de normen van de Europese Unie.**

## WAARSCHUWING

- Dit toestel is niet geschikt voor gebruik door personen (inclusief kinderen) met verminderde fysieke, motorische of mentale mogelijkheden, of het gebrek aan ervaring en kennis, behalve onder toezicht of wanneer ze uitleg betreffende het gebruik van het toestel hebben gekregen van een persoon verantwoordelijk voor hun veiligheid.
- Kinderen moeten onder toezicht staan, zodat zij niet met de machine kunnen spelen.
- Dit apparaat is bedoeld voor gebruik door deskundige of geschoolde gebruikers in winkels, in de lichte industrie en op boerderijen, of voor commercieel gebruik door leken.
- Als er zich een abnormale toestand voordoet (zoals een brandgeur), zet het apparaat dan onmiddellijk uit en koppel de voeding los. Bel uw verdeler voor aanwijzingen om een elektrische schok, brand of letsel te vermijden.

## WAT U VOORAF MOET WETEN

### ALTIJD VOLDOENDE VENTILEREN

Dit apparaat is uitgerust met een beveiligingssysteem, dat stopt wanneer de temperatuur in de ruimte te hoog is. Nadat de kachel afgeslagen is (handmatig of automatisch) mag de kachel gedurende 15 minuten niet opnieuw opgestart worden. Om schade aan het apparaat te voorkomen, gelieve in deze tijdspanne de kachel niet geforceerd te ontsteken.

Deze kachel is voorzien van een bewakingssysteem voor luchtkwaliteit . Wanneer de ruimte onvoldoende geventileerd wordt of wanneer de kachel in een te kleine ruimte gebruikt wordt, dan zal de kachel automatisch uitschakelen. Voor comfortabel en veilig gebruik dient u voor voldoende ventilatie te zorgen. NB: Om onverwacht uitschakelen van de kachel te voorkomen raden we aan altijd een deur of raam op een kier te zetten wanneer de kachel in gebruik is.

Lees deze gebruikershandleiding aandachtig alvorens het toestel te gebruiken en bewaar het voor later. Installeer dit toestel enkel wanneer het voldoet aan de lokale/nationale wetgeving, regelgeving en normen. Dit product is bedoeld om gebruikt te worden als een kachel in woningen en is alleen geschikt voor gebruik binnenshuis in woonkamers, keukens en garages op droge plaatsen, in normale huishoudelijke omstandigheden.

Voor elke kachel geldt een bepaalde minimumruimte waarin u de kachel veilig, zonder extra ventilatie kunt gebruiken (zie hoofdstuk J). Als de betreffende ruimte kleiner is dan aangegeven, dient u altijd een raam of deur op een kier te zetten ( $\pm 2,5$  cm). Het is belangrijk dat in elke ruimte waar de kachel gebruikt wordt, voldoende verse luchtinlaat is (beide openingen moeten een minimale oppervlakte hebben van 50 cm<sup>2</sup>). Geen enkele verandering aan het veiligheidssysteem is toegestaan, aangezien daarmee de garantie van het luchtpeil niet gegarandeerd kan worden. Raadpleeg uw dealer in geval van twijfel.

### VEILIGHEIDSSYSTEEM

Wanneer u de kachel heeft ingeschakeld, kan het gebeuren dat de kachel bij een kamertemperatuur (19 tot 20°C) automatisch stopt. Dit komt omdat warmte zich ophoopt. Dit is normaal. De oorzaak ligt in het veiligheidssysteem. Wij verzoeken u de kachel nogmaals bij een lagere kamertemperatuur in te schakelen.

### DE SAFE TOP

De kachel is voorzien van een safe top. Deze vermindert de temperatuur van de bovenplaat. Hierdoor wordt bij eventueel contact met de bovenzijde van de kachel het risico op ongelukken verkleind.

Let op: de bovenzijde wordt nog steeds heet. Vermijd elk contact met de bovenplaat en de grille.



**Speciaal voor Frankrijk:** uw kachel is voor het gebruik van watervrije en zuivere petroleum van hoge kwaliteit ontworpen (conform de bepalingen van 18-07-2002 en 25-06-2010). Het gebruik van andere brandstoffen is verboden. Vraag uw dealer of bekijk de website voor de adressen van onze retailers.

De petroleumkachel is bedoeld als een bijverwarming, en niet als een continue verwarmingsbron.

**Speciaal voor Groot-Brittannië:** Gebruik alleen Klasse C1 paraffine brandstof in overeenstemming met BS2869, deel 2 of gelijkwaardig.

Voor een juist gebruik moet de gebruiker gevolg geven aan de volgende regels:

### HET IS VERBODEN

- mobiele kachels werkend op brandstof in caravans, boten en woonwagens te gebruiken
- mobiele kachels werkend op brandstof te gebruiken in onvoldoende geventileerde ruimtes (raadpleeg de tabel met technische specificaties voor de minimale afmetingen van de te verwarmen ruimte), kelders en / of op een hoogte van 1.500 meter of meer
- wijzigingen aan te brengen aan de veiligheidsonderdelen van de kachel.

Het gebruik van dit type kachel in publieke ruimtes is onderhevig aan wetgeving. Zorg van tevoren voor de juiste informatie.

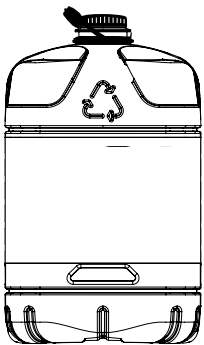

*Alleen met de juiste brandstof bent u verzekerd van een veilig, efficiënt en comfortabel gebruik van uw verplaatsbare kachel.*

### DE JUISTE BRANDSTOF

Uw verplaatsbare kachel is ontworpen voor het gebruik van watervrije, zuivere kerosine van hoge kwaliteit zoals Qlima Premium Quality Fuels. Alleen deze zorgt voor een schone en optimale verbranding. Brandstof van mindere kwaliteit kan leiden tot:

- ▶ overmatige teeraanslag op de kous
- ▶ onvolledige verbranding
- ▶ beperkte levensduur van kous en kachel
- ▶ rook en/of stank
- ▶ aanslag op de grille of mantel

De juiste brandstof is dus essentieel voor een veilig, efficiënt en comfortabel gebruik van uw kachel.

Schade en / of storingen aan de kachel als gevolg van het gebruik van anders dan hoogwaardige watervrije paraffine olie valt niet onder de garantie.

Overleg altijd met de dichtstbijzijnde dealer over de juiste brandstof voor uw kachel.

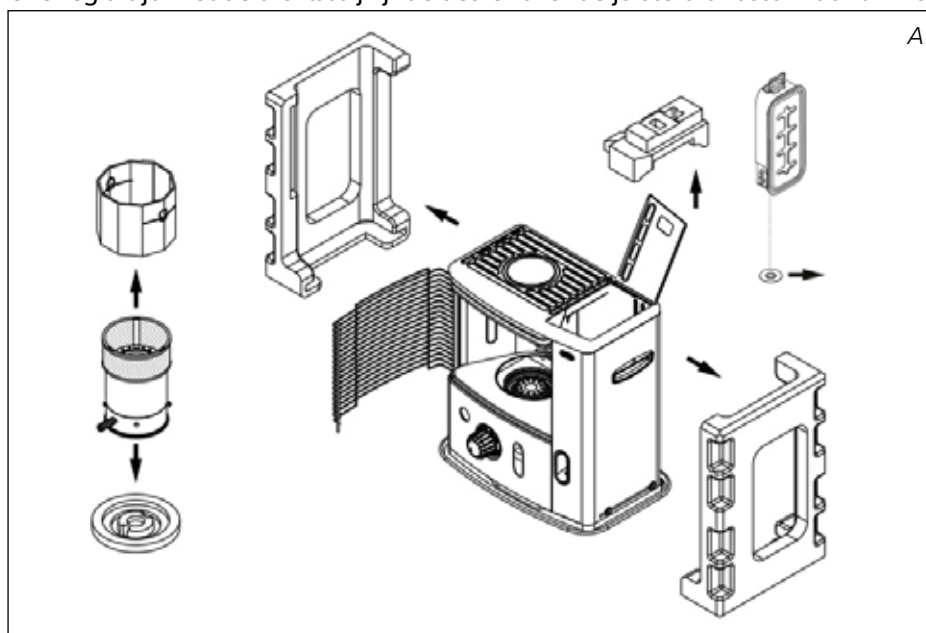

## HANDLEIDING



### A HET INSTALLEREN VAN DE KACHEL

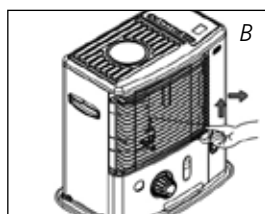

- 1 Haal uw kachel voorzichtig uit de doos en controleer de inhoud. Naast de kachel moet u ook beschikken over:

- ▶ een hevelpompje
- ▶ deze gebruiksaanwijzing
- ▶ een transportdop

Bewaar de doos en het verpakkingsmateriaal (fig. A) voor opslag en/of transport.

- 2 Verwijder het overige verpakkingsmateriaal:

- ▶ Neem de rechter zijde van de grille. Til de grill uit de uitsparing (fig. B) en trek deze naar voren.
- ▶ Trek beide einden van het verpakkingsmateriaal naar de zijkanten en tegelijkertijd iets naar beneden (fig. C).
- ▶ Neem de verbrandingskamer uit de kachel en verwijder het daaronder aanwezige verpakkingsmateriaal (fig. D).
- ▶ Zet de verbrandingskamer terug op zijn plaats. De verbrandingskamer staat goed als u hem met de handgreep 5 soepel een beetje naar links en rechts kunt schuiven (fig. F). Sluit de grille.
- ▶ Open de deksel van de wisseltank 8 en verwijder het stukje polyfoam.

- 3 Vul de wisseltank zoals aangegeven in *hoofdstuk B*.

- 4 Plaats de batterijen in de daarvoor bestemde houder 11 aan de achterzijde van de kachel (fig. G). Let op de + en - polen. Plaats het afdekplaatje over de batterijhouder

- ▶ Haal de + en de - pool niet door elkaar
- ▶ Niet-oplaadbare batterijen NIET opladen!



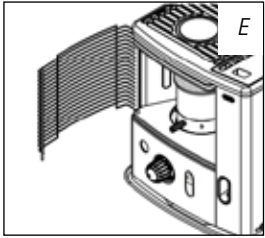

- ▶ Verschillende types en merken van batterijen NIET samen gebruiken, oude en nieuwe batterijen NIET samen gebruiken
- ▶ Als de toestel wordt opgeborgen of gedurende een langere periode niet wordt gebruikt: verwijder altijd de batterijen
- ▶ De elektrische voedingsklemmen NIET kortsluiten
- ▶ Om de batterijen te verwijderen: haal ze eenvoudigweg uit het batterijcompartiment

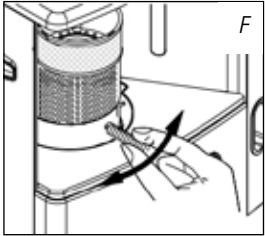

- 5 De vloer moet stevig en waterpas zijn. Verplaats de kachel als deze niet waterpas staat. Probeer dit niet te corrigeren door er boeken of iets anders onder te leggen.

- 6 Uw kachel is nu gebruiksklaar.

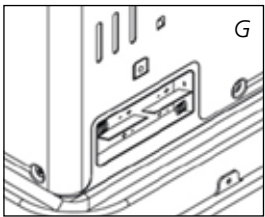

## B VULLEN MET BRANDSTOF

Vul de wisseltank op een geschikte plaats (er kan altijd een beetje gemorst worden). U gaat daarbij als volgt te werk:

- 1 Zorg dat de kachel uit is.
- 2 Open het deksel en til de wisseltank uit de kachel (fig. H). Let op: de tank kan even nadruppelen. Zet de wisseltank neer (dop naar boven, handvat naar beneden) en schroef de tankdop eraf.
- 3 Vul de uitneembare tank met behulp van een brandstofpomp (bekijk de instructies van de brandstofpomp). Zorg dat deze hoger staat dan de wisseltank (fig. I). De geribbelde slang steekt u in de opening van de wisseltank.
- 4 Let tijdens het vullen op de brandstofmeter van de wisseltank (fig. J). Als u ziet dat deze vol is, stop dan met vullen. Maak de tank nooit te vol. Vooral niet als de brandstof erg koud is (brandstof zet uit als deze warmer wordt).
- 5 Laat de brandstof die nog aanwezig is in het pompje, terugstromen in de jerrycan en verwijder het pompje voorzichtig. Schroef de tankdop nauwkeurig op de tank. Veeg eventueel gemorste brandstof weg.
- 6 Controleer of de tankdop recht zit en goed is aangedraaid. Plaats de wisseltank weer in de kachel (dop naar beneden). Sluit het deksel.

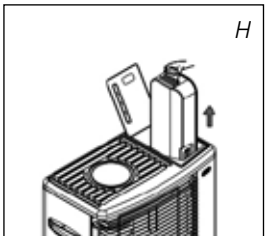

## C HET AANMAKEN VAN DE KACHEL

Een nieuwe kachel veroorzaakt in het begin extra geur. Zorg dus voor extra ventilatie of ontsteek uw kachel de eerste keer buiten de leefruimte.

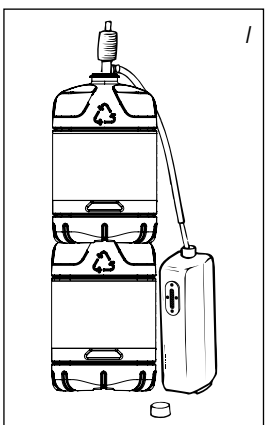

 Als u de kachel voor de eerste keer gebruikt, moet u na het plaatsen van de gevulde wisseltank zo'n 180 minuten wachten met aanmaken. Zo kan de kous zich volzuigen met brandstof. Dit geldt ook nadat u de kachel helemaal leeg hebt laten branden en na het vervangen van de kous.

Kijk vóór het aanmaken van de kachel altijd even op de brandstofindicatie 6 om te weten of u eerst de wisseltank moet bijvullen.

 Maak de kachel altijd aan met behulp van het ontstekingsmechanisme. Gebruik nooit lucifers of een aansteker.

U gaat als volgt te werk:

- 1 Draai de draaiknop 2 naar rechts tot aan de aanslag (fig. K).

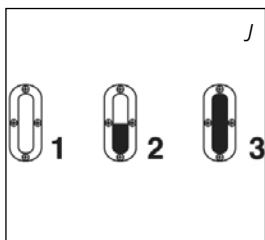

- 2 Druk de ontstekingsstoets 3 (Afb. L) in, maar niet te hard. Zodra een vlammetje in de verbrandingskamer 4 zichtbaar wordt, kunt u de ontstekingsstoets loslaten.



Controleer na het ontsteken van de kachel altijd of de verbrandingskamer 4 goed recht staat, door deze aan de handgreep 5 even naar links en rechts te schuiven (fig. F). Dit moet soepel gaan. Als de verbrandingskamer ongelijk staat, leidt dit tot rook- en roetontwikkeling.



## D HET BRANDEN VAN DE KACHEL

Na het ontsteken van de kachel duurt het 10 à 15 minuten voordat u kunt controleren of de kachel goed brandt. In fig. Q kunt u zien hoe hoog uw kachel minimaal en maximaal mag branden. Een te hoge vlam kan rook- en roetvorming veroorzaken, terwijl een te lage verbranding tot geurontwikkeling leidt. U kunt de vlam enigszins instellen met de vlamregelaar 2.

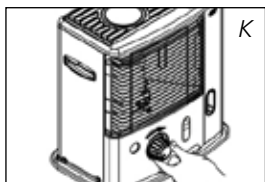

Een te lage verbranding kan ontstaan door:

- ▶ te weinig brandstof (vul de tank)
- ▶ slechte brandstof (raadpleeg uw dealer)
- ▶ te weinig ventilatie (zet een raam of deur op een kier)
- ▶ slijtage van de kous (raadpleeg uw dealer, of vervang de kous, zie hoofdstuk L)



## E HET UITZETTEN VAN DE KACHEL

Druk de UIT-toets 1 in. De vlam zal dan vanzelf na enige tijd doven (fig. N).

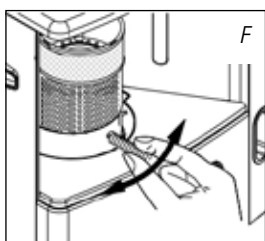

## F STORINGEN, OORZAKEN EN OPLOSSINGEN

Als u een storing niet kunt oplossen met behulp van de onderstaande aanwijzingen, dient u contact op te nemen met uw dealer.

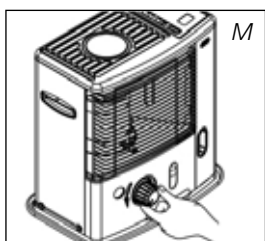

### HET AANMAKEN LUKT NIET.

- ▶ De batterijen zitten niet goed in de houder. *Controleren (fig. G).*
- ▶ De batterijen zijn niet meer krachtig genoeg voor de ontsteking. *Vervangen (fig. G).*
- ▶ U hebt de kachel helemaal leeggestookt of de kous is vervangen. *Na het plaatsen van de gevulde wisseltank 180 minuten wachten met ontsteken.*
- ▶ U duwt de ontstekingsstoets 3 te krachtig in. *Minder hard indrukken (hoofdstuk C).*

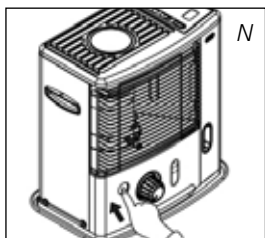

### SLECHTE VERBRANDING EN/OF ROET/GEUR.

- ▶ De verbrandingskamer 4 is niet goed geplaatst. *Zet deze recht met de handgreep 5, tot u hem makkelijk wat naar links en rechts kunt schuiven.*
- ▶ U gebruikt verouderde brandstof. *Begin elk stookseizoen met nieuwe brandstof.*
- ▶ U gebruikt verkeerde brandstof. *Zie DE JUISTE BRANDSTOF (hoofdstuk "Wat u vooraf moet weten").*
- ▶ Er is sprake van stofophoping onder in de kachel. *Raadpleeg uw dealer.*
- ▶ De koushoogte is niet goed. *Raadpleeg uw dealer.*

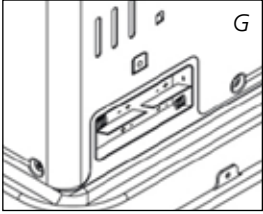

#### DE KACHEL GAAT LANGZAAM UIT.

- ▶ De wisseltank is leeg.  
*Zie hoofdstuk B.*
- ▶ Er zit vocht in het onderreservoir.  
*Raadpleeg uw dealer.*
- ▶ De kous is aan de bovenzijde verhard.  
*Kachel helemaal leegbranden (hoofdstuk G). Gebruik de juiste brandstof.*
- ▶ U gebruikt verouderde brandstof.  
*Begin elk stookseizoen met nieuwe brandstof.*

#### DE KACHEL BLIJFT LAAG BRANDEN.

- ▶ De kous staat te laag.  
*Raadpleeg uw dealer.*
- ▶ De kachel had voor het bijvullen vrijwel alle brandstof verbruikt.  
*Na het plaatsen van de volle wisseltank 180 minuten wachten met ontsteken.*
- ▶ U gebruikt oude of verkeerde brandstof.  
*Zie DE JUISTE BRANDSTOF (hoofdstuk "Wat u vooraf moet weten").*
- ▶ De ruimte wordt onvoldoende geventileerd.  
*Zet even een raam of deur wijd open en laat deze daarna op een kier staan.*

#### DE KACHEL BRANDT TE HOOG.

- ▶ U gebruikt verkeerde, te vluchtige brandstof.  
*Zie DE JUISTE BRANDSTOF (hoofdstuk "Wat u vooraf moet weten").*
- ▶ De kous staat te hoog.  
*Raadpleeg uw dealer.*

## G OVER HET ONDERHOUD

Uw kachel vergt weinig onderhoud. Wel dient u stof en vlekken bijtijds af te nemen met een vochtige doek, omdat er anders hardnekkige vlekken kunnen ontstaan. Normaal gesproken zijn er slechts drie onderdelen aan slijtage onderhevig:



### 1. DE BATTERIJEN TYPE C (R14)

Deze kunt u zelf vervangen. Gooi de oude batterijen niet in de vuilnisbak. Volg de regels zoals die in uw gemeente gelden voor Klein Chemisch Afval. Batterijen niet in het vuur werpen, daar deze kunnen exploderen of gevaarlijke vloeistoffen kunnen uitstoten. Als het apparaat voor langere tijd wordt opgeslagen of niet wordt gebruikt, moeten de batterijen uit het apparaat worden verwijderd.

### 2. DE KOUS / LEEGBRANDEN

Om de levensduur van de kous te verlengen, moet u de kachel van tijd tot tijd helemaal laten leegbranden (tot hij vanzelf uitgaat). Doe dit wanneer u merkt dat de verbranding wat minder wordt. Het leegbranden veroorzaakt enige geur, dus het is raadzaam dit buiten de leefruimte te doen.



Verwijder zelf geen onderdelen van de kachel. Neem voor een eventuele reparatie altijd contact op met uw dealer.



Laat de kachel afkoelen voordat u onderhoud pleegt.

## H OPSLAG (EINDE STOOKSEIZOEN)

Wij raden u aan de kachel aan het einde van het stookseizoen helemaal leeg te branden en daarna goed op te bergen. U gaat als volgt te werk:

- 1 Maak de kachel aan buiten de leefruimte en laat hem geheel leegbranden.
- 2 Laat de kachel afkoelen.
- 3 Maak de kachel schoon met een vochtige doek en droog deze af.
- 4 Haal de batterijen uit de batterijhouder ⑪ en bewaar deze op een droge plaats.
- 5 Reinig het brandstofzeefje.
- 6 Berg de kachel stofvrij op, zo mogelijk in de originele verpakingsmaterialen. Overgebleven brandstof kunt u een volgend stookseizoen niet meer gebruiken. Houdt u toch wat over gooi deze brandstof dan niet weg, maar volg de regels zoals die in uw gemeente gelden voor Klein Chemisch Afval. Begin het nieuwe stookseizoen in elk geval met nieuwe brandstof en raadpleeg opnieuw deze gebruiksaanwijzing.

## I VERVOER

Om te voorkomen dat uw kachel tijdens het transport brandstof lekt, moet u de volgende maatregelen nemen:

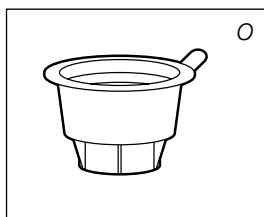

Transportdop

- 1 Laat de kachel afkoelen.
- 2 Haal de wisseltank ⑨ uit de kachel en verwijder het brandstofzeefje. Dit kan wat nadruppelen; houd een doekje bij de hand. Bewaar het brandstofzeefje en de wisseltank buiten de kachel.
- 3 Duw de transportdop (fig. O) op de plaats van het brandstofzeefje en druk deze goed aan. De transportdop zal, zoveel mogelijk, voorkomen dat brandstof uit de kachel lekt gedurende transport.
- 4 Vervoer de kachel altijd rechtop.
- 5 Leeg de vaste tank met een brandstofpomp voorafgaand aan transport of in het geval van gebruik van verkeerde of verontreinigde brandstof. Verwijder eerst de brandstoffilter en plaats de brandstofpomp in de vaste brandstoftank. Volg deze procedure ook indien er water in de brandstoftank zit.



## J SPECIFICATIES

	R 8128S C-2
Ontsteking	elektrisch
Brandstof	kerosine
Capaciteit (kW)*	2.85
Geschikte ruimte (m <sup>3</sup> )**	50-105
Brandstofverbruik (l/uur)*	0.297
Brandstofverbruik (g/uur)*	238
Brandduur per tank (uur)*	17.5
Inhoud wisseltank (liter)	5.2
Gewicht (kg)	9.7
Afmetingen (mm) (inclusief bodemplaat)	breedte 455
	diepte 295
	hoogte 470
Batterijen	6V D.C. (R14 x 4)
Type kous	O
Controleren van ventilatiekwaliteit (luchtverversing): Rechtstreeks meten van het CO <sub>2</sub> niveau (NDIR- CO <sub>2</sub> Sensor  )	

\* Bij instelling op maximale stand, \*\* Opgegeven waarden zijn indicatief

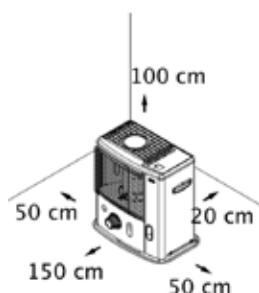

## K DE GARANTIEVOORWAARDEN

U krijgt op uw kachel 48 maanden garantie vanaf de aankoopdatum. Binnen deze periode worden alle materiaal- en fabricagefouten kosteloos verholpen. Hierbij gelden de volgende regels:

- 1 Alle verdere aanspraken op schadevergoeding, inclusief gevolgschade wijzen wij uitdrukkelijk af.
- 2 Reparatie of vervanging van onderdelen binnen de garantietermijn leidt niet tot verlenging van de garantie.
- 3 De garantie geldt niet wanneer veranderingen zijn aangebracht, niet-originele onderdelen zijn gemonteerd of reparaties aan de kachel zijn verricht door derden.
- 4 Onderdelen die aan normale slijtage onderhevig zijn, zoals de batterijen, de kous en het brandstofhevelpompje, vallen buiten de garantie. Bekijk de volledige lijst van onderdelen waarvoor de garantie niet geldt op [Qlima.com/warranty](http://Qlima.com/warranty).
- 5 De garantie geldt uitsluitend als u de originele, gedateerde aankoopbon overlegt en als daarop geen veranderingen zijn aangebracht.
- 6 Het gebruik van de juiste brandstof is cruciaal voor de goede werking van de kachel. De garantie geldt niet bij schade ontstaan door handelingen die afwijken van de gebruiksaanwijzing, door verwaarlozing en door het gebruik van verkeerde of verouderde brandstof. Verkeerde brandstof kan zelfs gevaarlijk zijn\*, raadpleeg het hoofdstuk 'de juiste brandstof'.
- 7 De verzendkosten en het risico van het opsturen van de kachel of onderdelen daarvan, komen altijd voor rekening van de koper.

Om onnodige kosten te voorkomen, raden wij u aan eerst altijd zorgvuldig de gebruiksaanwijzing te raadplegen. Wanneer deze geen uitkomst biedt, geef de kachel dan in reparatie bij uw dealer.

\* Licht ontvlambare stoffen kunnen bijvoorbeeld leiden tot een oncontroleerbare verbranding, met uitslaande vlammen als gevolg. Probeer in dat geval nooit de kachel te verplaatsen, maar zet de kachel onmiddellijk uit (zie hoofdstuk E). In noodgevallen kunt u een brandblusser gebruiken, maar dan uitsluitend van het type B: een koolzuur- of poederblusser.

## HET VERVANGEN VAN DE KOUS

**L VOORDAT U BEGINT MET HET VERVANGEN VAN DE KOUS, DIENT DE KACHEL UIT EN VOLLEDIG AFGEKOELD TE ZIJN.**

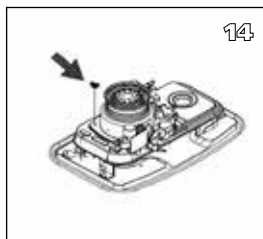
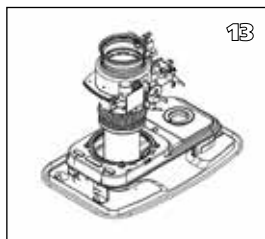
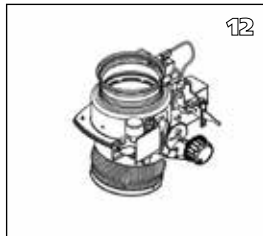
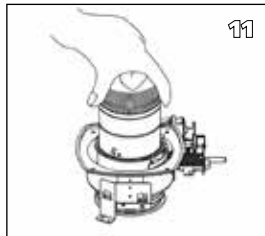
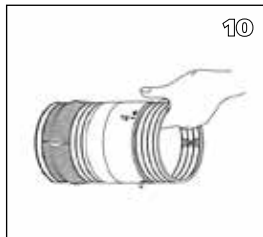
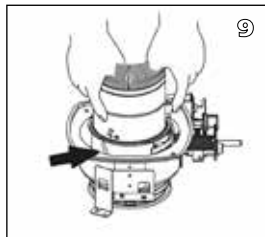
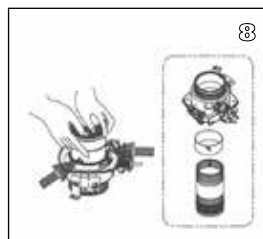
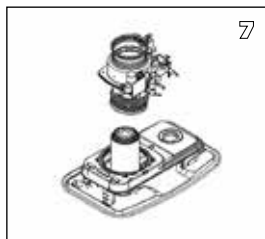
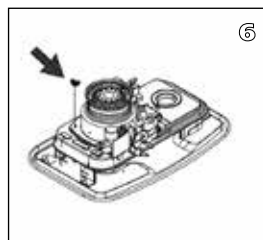
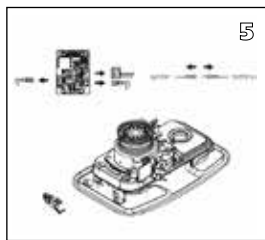
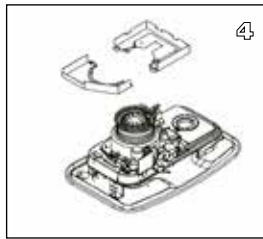
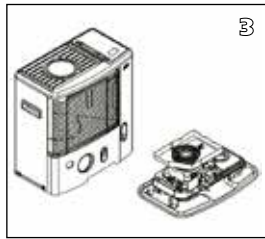
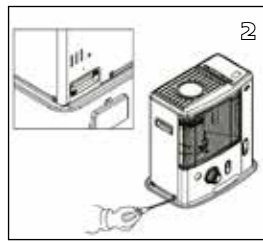
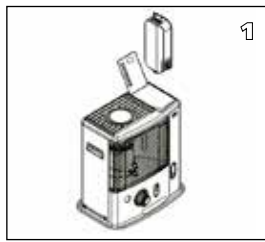

- 1a. Open het reservoirdeksel **8** en verwijder het brandstofreservoir **9**.
- 1b. Verwijder de batterijen om eventuele brandwonden te voorkomen.
- 1c. Open het rooster aan de voorzijde en verwijder de verbrandingskamer **4**.
- 1d. Verwijder de kousinsteller **2** en de ontstekingstoets **3** door ze recht uit de kachel te trekken
- 2a. Draai de 5 schroeven van de kachelmantel **14** los, 1 aan de achterzijde, 2 aan de rechterzijde en 2 aan de linkerzijde.
- 2b. Verwijder de sensor aan de achterzijde van de mantel **14**.
3. Verwijder de kachelmantel door deze recht omhoog te trekken.
4. Verwijder de schroef van het windscherm.
- 5a. Verwijder de connector (1EA) van de ontsteker.
- 5b. Verwijder het automatische uitschakelmechanisme bij omvallen door 2 schroeven los te draaien.
- 5c. Verwijder de 3 connectoren (3EA) van de printplaat
6. Draai de 4 vleugelmoeren los.
7. Verwijder de kousversteller.
8. Druk op de pin van de kous aan de binnenzijde van de kousversteller. Verwijder de kous, de koushouder en de kousversteller afzonderlijk van elkaar.
9. Plaats de nieuwe kous en bevestig deze door de drie pinnen naar boven toe in de drie uitlijnopeningen te steken (zie de omhoog wijzende pijl op de koushouder).
10. Druk de nieuwe kous tegen de tandjes van de houder zodat de kous stevig, glad en zonder rimpels tegen de binnenzijde van de versteller aan komt te zitten.
11. Lijn de pinnen uit met de uitlijnopeningen binnenin de kousversteller. Duw nu voorzichtig elk van de drie pinnen van de kous (die nu zijn bevestigd aan de koushouder) naar binnen. Steek de drie pinnen in de diagonale sleuven van de kousversteller. Druk elk van de drie pinnen stevig in de openingen.
12. Draai aan de kousverstelknop **2** en controleer of de kous soepel omhoog en omlaag beweegt.
13. Schuif de kousversteller omlaag langs de luchtschacht. Richt de kousverstelknop naar de voorzijde van de kachel.
14. Plaats de 4 vleugelmoeren terug, maar draai ze nog niet vast.



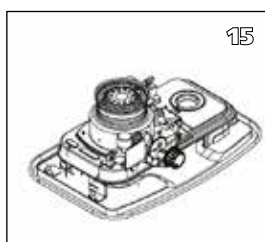

15

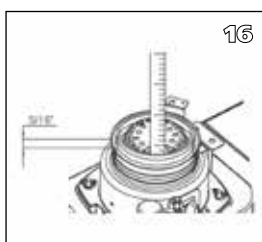

16

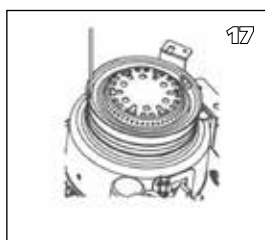

17

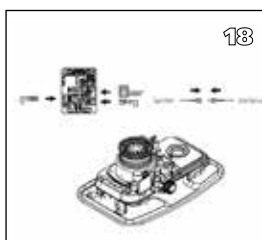

18

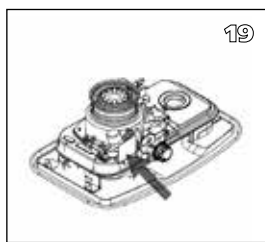

19

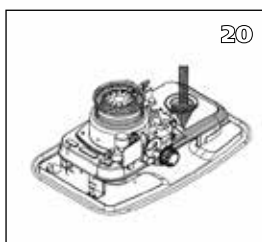

20

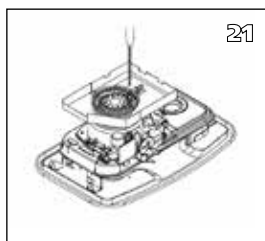

21

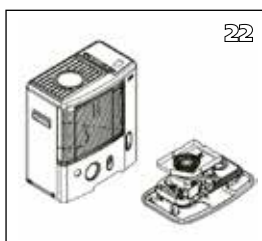

22

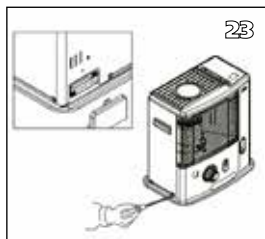

23



24

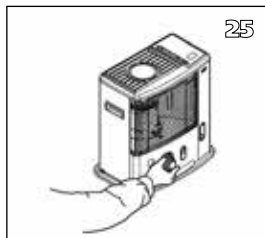

25

15. Draai de kous naar de hoogste stand en draai de vleugelmoeren geleidelijk aan vast.
16. Controleer de koushoogte. De kous dient zich 0,8cm boven de kraag te bevinden.
17. Controleer of er voldoende tussenruimte is tussen de koushouder en de luchtschacht. Deze dient overal even groot te zijn.
- 18a. Draai de schroeven vast en herstel de omvalbeveiliging door de doofknop ❶ in te drukken.
- 18b. Verbind de 3 connectoren (3EA) met de printplaat.
- 18c. Verwijder de connector (1EA) van de ontsteker.
19. Controleer de werking van de omvalbeveiliging door de doofknop ❶ in te drukken, zodat de slinger wordt geactiveerd.
20. Plaats de automatische ontsteking terug.
21. Plaats het windscherm terug.
22. Plaats de mantel ❷ terug .
23. Draai de 5 schroeven van de mantel vast en plaats de sensor aan de achterzijde van de mantel ❷ terug.
24. Plaats de verbrandingskamer ❸ en het brandstofreservoir ❹ terug.
25. Plaats de instelknop voor de kous ❺ en de ontstekingsstoets ❻ opnieuw. Sluit de voorplaat.

Plaats de batterijen in de batterijhouder en vul de brandstoftank met Qlima Premium Quality Fuels. Plaats het brandstofreservoir in de kachel en wacht ten minste 180 minuten totdat de kous volledig doordrenkt is met brandstof.



Prezada Senhora/Prezado Senhor:

Parabéns pela compra do seu aquecedor portátil doméstico. O produto adquirido proporcionar-lhe-á muito prazer por muitos anos. Desde que utilize o aquecedor de forma responsável, naturalmente. Portanto leia primeiro com atenção este manual de instruções, para uma vida útil e prolongada do seu aquecedor.

Damos-lhe, em nome do fabricante, uma garantia de 48 meses para todas os defeitos de material e fabrico.

Desejamos-lhe muito calor e conforto com o seu aquecedor.

Com os melhores cumprimentos

PVG Holding B.V.

Departamento de serviços

**1 LEIA PRIMEIRO AS INSTRUÇÕES.**

**2 EM CASO DE DÚVIDA, CONSULTE O SEU REPRESENTANTE.**

## A UTILIZAÇÃO EM LINHAS GERAIS

*Estes são em linhas gerais os passos a seguir para utilizar o seu aquecedor. Para a descrição detalhada dos procedimentos a seguir, fazemos referência ao MANUAL (pag. 128 e seguintes).*

- 1** Retire todos os materiais de embalagem (veja o capítulo A, fig. A).
- 2** Encha o tanque removível **9** e espere 180 minutos antes de acender o aquecedor (veja o capítulo B, fig. I).
- 3** Coloque as pilhas no compartimento **11** (veja o capítulo A, fig. G).
- 4** Verifique se a câmara de combustão **4** está bem posicionada (veja o capítulo A, fig. F).
- 5** Acenda a estufa girando à direita o botão **2** até que já não possa continuar. Pressione ligeiramente o botão de ignição **3** para ligar o aquecedor. (veja o capítulo C, fig. K e L).
- 6** Após acender o seu Calorifero, terá de esperar cerca de 10-15 minutos antes de poder verificar se o Calorifero está em perfeito funcionamento (veja o capítulo D).
- 7** Desactive o aquecedor (veja o capítulo E).

- Na primeira vez o seu aquecedor emitirá um cheiro a 'novo'.
- Guarde o seu combustível num lugar fresco e escuro.
- O combustível envelhece. Comece cada temporada de utilização do aquecedor com combustível novo.
- Ao utilizar o combustível Qlima Premium Quality, e só este, estará a utilizar um combustível de qualidade, garantindo um bom funcionamento e longevidade do aparelho.
- Ao passar a utilizar uma outra marca e/ou tipo de combustível, é preciso consumir todo o combustível restante com o aquecedor.
- Para evitar incêndios, encha o tanque quando o aquecedor estiver apagado ou num recinto diferente ao no qual está instalado o aquecedor.
- Certifique-se de que o tanque está fechado de forma correcta após o enchimento, a uma distância segura de fontes de calor e chama viva.
- Guarde o seu combustível na embalagem original e com o fecho original, num lugar fresco e escuro.

## PEÇAS IMPORTANTES

- 1** Botão para desligar
- 2** Botão giratório
- 3** Válvula de ignição
- 4** Câmara de combustão
- 5** Manípulo da câmara de combustão
- 6** Indicador de combustível
- 7** Grelha
- 8** Tampa do tanque removível
- 9** Tanque removível
- 10** Medidor de combustível do tanque removível
- 11** Compartimento de pilhas
- 12** Pega
- 13** Compartimento
- 14** Sistema de controlo da qualidade do ar



## INSTRUÇÕES DE SEGURANÇA

### Leia as precauções de segurança antes da instalação e funcionamento.

Para evitar a morte ou lesões ao utilizador ou a outras pessoas e danos materiais, as seguintes instruções devem ser seguidas. A operação incorreta por ignorar as instruções pode causar morte, ferimentos ou danos.

Leia atentamente este manual antes de instalar ou operar o seu aquecedor. Assegure-se de guardar este manual para referência futura.

### Explicação das palavras/símbolos de advertência, cuidado, perigo

 <b>ADVERTÊNCIA</b>	indica que o manuseamento incorreto pode ter consequências graves como morte, ferimentos graves, etc.
 <b>CUIDADO</b>	pode representar um problema grave, dependendo das circunstâncias. Siga estas precauções com muito cuidado, uma vez que são essenciais para a sua segurança.
 <b>DANGER</b>	indica que o funcionamento incorreto resultará definitivamente numa situação de perigo/ameaça à vida.

O aparelho deve ser instalado e operado de acordo com a legislação nacional e local e as normas da União Europeia.

## ADVERTÊNCIA

- Este aparelho não se destina a ser utilizado por pessoas (incluindo crianças) com capacidades físicas, sensoriais ou mentais reduzidas ou falta de experiência e conhecimento, a menos que sejam supervisionadas ou instruídas sobre a utilização do aparelho por uma pessoa responsável pela sua segurança.
- As crianças devem ser supervisionadas para garantir que não brincam com o aparelho.
- Este aparelho destina-se a ser utilizado por utilizadores especializados ou formados em oficinas, na indústria ligeira e em explorações agrícolas, ou para uso comercial por leigos.
- Se surgir uma situação anormal (como um cheiro a queimado), desligue imediatamente a unidade e desligue a energia. Contacte o seu revendedor para obter instruções para evitar choques elétricos, fogo ou ferimentos.

## O QUE DEVE SABER ANTES DE UTILIZAR

### CERTIFIQUE-SE SEMPRE QUE EXISTE BOA VENTILAÇÃO

Este aparelho dispõe de um sistema de segurança. Assim que a temperatura atingir um máximo no espaço o aparelho pára de funcionar. Depois de desligado (manual ou automaticamente), deve-se esperar 15 minutos antes de voltar a ligar o aquecedor. Para não causar danos ao aparelho, aconselha-se a não forçar um reacendimento do aquecedor durante este período de tempo.

Este aquecedor está equipado com um sistema de controlo da qualidade do ar . Sempre que existe ventilação insuficiente numa divisão ou quando o aquecedor está a ser utilizado numa divisão demasiado pequena, o funcionamento do aquecedor será interrompido automaticamente. Para um aquecimento confortável e seguro, assegure-se de que existe ventilação suficiente. Nota: Para evitar que o aquecedor se desligue inesperadamente, é recomendável manter uma porta ou janela aberta durante o funcionamento do aquecedor.

Leia com atenção este manual de uso antes de utilizar o aparelho e guarde-o para a sua utilização no futuro. Somente instale este aparelho quando este satisfaça a legislação, as regulamentações e as normas locais/nacionais. Este produto destinase a ser utilizado como um aquecedor em casas e somente é apropriado para utilização dentro da casa em salas de estar, cozinhas e garagens em lugares secos, em circunstâncias domésticas normais.

A cada modelo corresponde um espaço mínimo no qual pode utilizar o aquecedor de forma segura, sem ventilação adicional (veja o capítulo J). Quando o recinto em questão for menor do que o indicado, deve sempre manter uma janela ou porta um pouco aberta ( $\pm 2,5$  cm). Isto aconselhamos também em recintos que foram bem iso-

lados termicamente ou contra a entrada de vento. Aliás, quando a ventilação é insuficiente (ou seja: falta oxigénio), o aquecedor apagase automaticamente. Não utilize o seu aquecedor em caves e recintos subterrâneos.

### SISTEMA DE SEGURANÇA

Quando ligar a salamandra, pode ser que a salamandra desliga automaticamente a uma temperatura ambiente de 19 a 20°C. Isto se deve à uma acumulação de calor. Isso é normal. A causa está no sistema de segurança. Neste caso, deve ligar novamente a salamandra e regular a uma temperatura inferior.



### A COBERTURA DE SEGURANÇA (SAFE TOP)

A estufa está provida de uma cobertura de segurança. Esta cobertura reduz a temperatura da placa superior. Desta forma vê-se reduzido o risco de acidentes no caso de eventual contacto com o lado superior da estufa. Atenção: mesmo com a cobertura, o lado superior da estufa fica quente. Evite contacto com a placa superior e com a grelha.

**Especial para a França:** o seu aquecedor foi desenhado para uso com combustível sem água, puro e de alta qualidade (conforme as disposições de 18-07-2002 e 25-06-2010). É proibido o uso de outros combustíveis. Para obter os endereços dos nossos retalhistas, consulte o seu distribuidor ou o sítio web. O aquecedor se destina a um aquecimento suplementar, e não como uma fonte de calor contínua.

**Especial para a Grã-Bretanha:** Utilize somente a Classe C1 de combustível de parafina de acordo com BS2869, parte 2, ou equivalente. Para uma utilização correcta, o utilizador deve observar as seguintes regras:

### É PROIBIDO

- ▶ utilizar aquecedores móveis à base de combustível em roulottes, barcos e caravanas
- ▶ utilizar aquecedores móveis à base de combustíveis em recintos com ventilação insuficiente (consulte a tabela com especificações técnicas para as dimensões mínimas do recinto a ser aquecido), caves e/ou a uma altura de 1.500 metros ou mais
- ▶ introduzir modificações em componentes de segurança do aquecedor.

A utilização deste tipo de aquecedor em recintos públicos está sujeita à legislação. Certifique-se de antemão de que possui a informação correcta.

### O COMBUSTÍVEL CORRECTO

O seu aquecedor foi projectado para a utilização de combustível livre de água, puro e de alta qualidade como Qlima Premium Quality Fuels. Somente assim estará garantida uma combustão limpa e eficaz. Combustíveis de má qualidade podem ter como consequência:

- ▶ maior probabilidade de falhas
- ▶ combustão incompleta
- ▶ vida útil do aquecedor limitada
- ▶ fumo e/ou mau cheiro
- ▶ resíduo branco na grelha ou no revestimento

Portanto o combustível apropriado é essencial para uma utilização segura, eficaz e confortável do seu aquecedor.

Dano e/ou falhas do aquecedor em virtude do uso de um combustível que não seja óleo de parafina sem água de alta qualidade não estão cobertos pela garantia.

Consulte sempre o seu vendedor mais próximo sobre o combustível apropriado para o seu aquecedor.

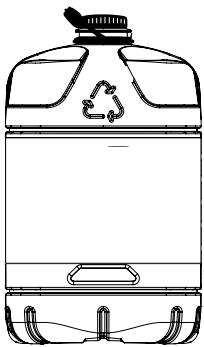

*Somente com o combustível apropriado estará assegurado de uma utilização segura, eficaz e confortável do seu aquecedor.*

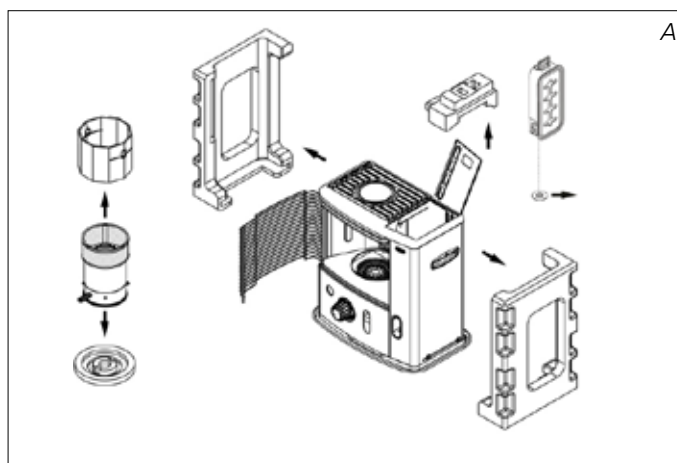

## MANUAL



### A A INSTALAÇÃO DO AQUECEDOR

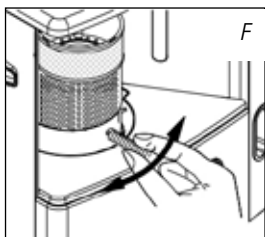
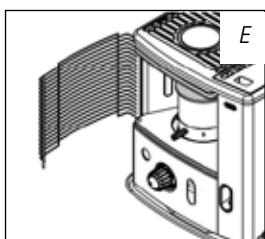
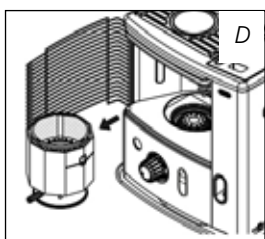
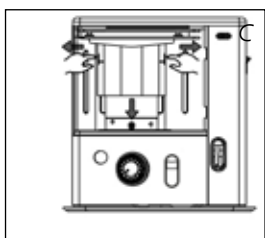
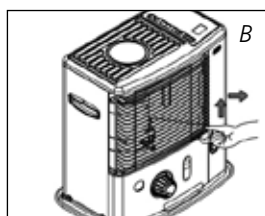

- 1 Retire com cuidado o seu aquecedor da caixa e verifique o conteúdo. Ao lado do aquecedor deve dispor também de:

- ▶ bomba de sifão de combustível
- ▶ uma tampa para transporte
- ▶ estas instruções de operação

Guarde a caixa e o material de embalagem (fig. A) para armazenagem e/ou transporte.

- 2 Retire o material de embalagem restante:
  - ▶ Liberte o lado direito da grelha. Levante a grelha da respectiva ranhura (Fig. B) e puxe-a para a frente.
  - ▶ Puxe ambas as extremidades da embalagem para os lados e, em simultâneo, ligeiramente para baixo (ver Fig. C).
  - ▶ Retire a câmara de combustão do aquecedor e retire o material de embalagem que se encontra por baixo (fig. D).
  - ▶ Coloque a câmara de combustão de volta no seu lugar. A câmara de combustão estará bem posicionada quando puder deslizá-la com facilidade um pouco à esquerda e à direita com o manípulo 5 (fig. E). Feche a grelha.
  - ▶ Abra a tampa do depósito amovível 8 e remova o bloco de espuma.

- 3 Encha o tanque removível conforme indicado no capítulo B.

- 4 Coloque as pilhas no compartimento correspondente 11 no lado traseiro do aquecedor (fig. F). Observe as polaridades + e -. Feche a tampa da bateria.
  - ▶ Não troque o polo + pelo polo -
  - ▶ NÃO recarregue pilhas não recarregáveis!
  - ▶ NÃO misture diferentes tipos e marcas de pilhas, NÃO misture pilhas usadas e novas
  - ▶ Quando a bateria é armazenada e/ou não é utilizada por um longo período de tempo: sempre retire as baterias
  - ▶ NÃO coloque em curto-circuito os terminais de fornecimento de energia elétrica
  - ▶ Para remover as pilhas: basta retirá-las do compartimento das pilhas

- 5 O piso deverá ser firme e perfeitamente nivelado. Coloque o aquecedor noutra posição se não ficar nivelado. Não solucione a situação através da colocação de livros ou de outros materiais debaixo do aquecedor. Consulte as instruções for necidas separadamente na caixa de cartão para montagem do aquecedor.

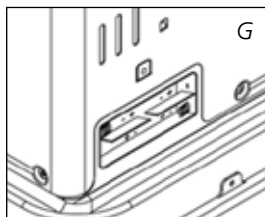

- 6 O seu aquecedor estará então pronto para a utilização.

## B O ENCHIMENTO COM COMBUSTÍVEL

Não encha o tanque removível dentro de casa. Faça-o num lugar apropriado (há sempre o inconveniente de entornar). Proceda da seguinte maneira:

- 1 Certifique-se de que o aquecedor está apagado.
- 2 Abra a tampa 8 e levante o tanque removível 9 do aquecedor (fig. H). Atenção: é possível que o tanque siga gotejando. Deposite o tanque removível (tampa para cima) e desenrosque a tampa do tanque.
- 3 Tegue na bomba de sifão de combustível e introduza o tubo liso, mais rígido, no bidão. Coloque-o numa posição mais alta do que o tanque removível (fig. J). Introduza a mangueira canelada na abertura do tanque.
- 4 Aperte o botão que se encontra em cima da bomba (girando-o à direita).
- 5 Prima algumas vezes a bomba, até que o combustível comece a fluir ao anque. Quando for o caso, já não será preciso continuar a premir.
- 6 Preste atenção ao medidor de combustível do tanque durante o enchimento 10 (fig. I). Ao ver que o tanque está cheio, pare de encher soltando novamente o botão que se encontra sobre a bomba (girando à esquerda). Não encha demasiado o tanque, principalmente quando o combustível estiver demasiado frio (o combustível dilata ao aquecer).
- 7 Deixe que o combustível ainda presente na bomba flua de volta ao bidão, e retire a bomba com cuidado. Enrosque a tampa cuidadosamente sobre o tanque. Limpe o combustível eventualmente derramado.
- 8 Verifique se a tampa do tanque está bem ajustada e apertada. Coloque o tanque removível novamente no aquecedor (a tampa para baixo). Feche a tampa.

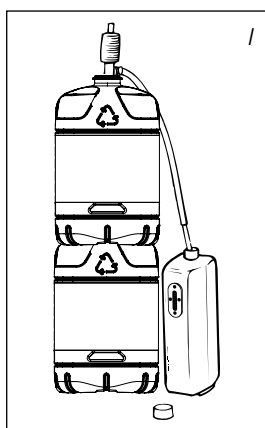
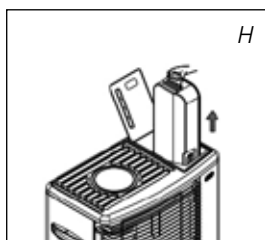

## C ACENDER O AQUECEDOR

Um aquecedor novo produz algum cheiro no início. Cuide portanto de que haja ventilação extra ou acenda o seu aquecedor pela primeira vez fora do espaço de permanência.



Ao utilizar pela primeira vez o aquecedor, espere depois de colocar o tanque removível aproximadamente 180 minutos antes de acender. Isso permitirá que a mecha absorva o combustível. Isto se aplica-se também quando todo o combustível do aquecedor tiver sido consumido ou após a substituição da mecha.

Antes de acender a estufa, verifique o indicador de combustível 6 para saber se deve primeiro encher o tanque removível.



Acenda sempre o aquecedor utilizando o conjunto da ignição. Não utilize jamais fósforos ou isqueiro.

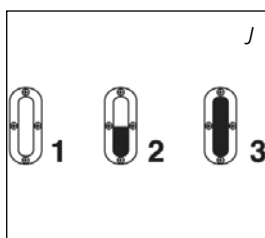

Proceda da seguinte maneira:

- 1 Gire o botão ② à direita até o fim (fig. K).
- 2 Pressione o botão de ignição ③ (Fig. L), mas não aplique demasiada força. Apenas esteja visível uma pequena chama na câmara de combustão (4), poderá soltar a tecla de ignição.

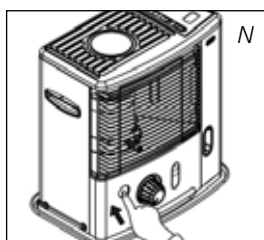
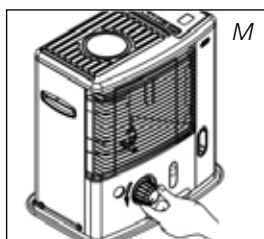
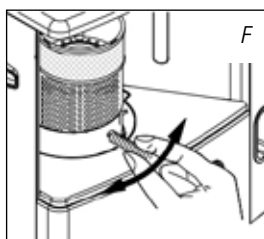
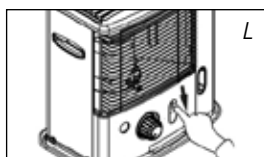
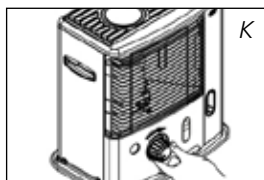
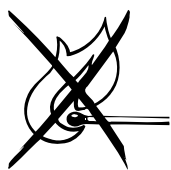

Verifique sempre após a ignição do aquecedor se a câmara de combustão ④ está bem posicionada, deslizando-a pelo manípulo ⑤ um pouco para a esquerda e a direita (fig. F). Proceda de forma suave. Quando a câmara de combustão estiver desnivelada, produzir-se-á fumo e fuligem.

## D O FUNCIONAMENTO DO CALORIFERO

Ao proceder à ignição do aquecedor, demora 5 a 10 minutos antes de poder verificar se o aquecedor está a funcionar bem. A Fig. Q apresenta as alturas mínima e máxima permitidas para a chama. Uma chama demasiado alta pode provocar fumo e fuligem, enquanto que uma chama demasiado baixa pode produzir cheiros. A chama pode ser ligeiramente ajustada um pouco utilizando o botão regulador da mecha serrilhado ② (Fig. M).

Uma chama demasiado baixa pode ser o resultado de:

- ▶ falta de combustível (encha o tanque)
- ▶ combustível de má qualidade (consulte o representante)
- ▶ ventilação insuficiente (abra um pouco a janela ou porta)
- ▶ Mecha usada (velha) (Dirija-se ao seu revendedor)

## E APAGAR O AQUECEDOR

Pressione o botão para desligar ①. A chama se apagará automaticamente (fig. N).

## F FALHAS, CAUSAS E SOLUÇÕES

Quando não possa solucionar uma falha com a ajuda das indicações abaixo, ponha-se em contacto com o seu representante.

### NÃO É POSSÍVEL ACENDER O AQUECEDOR.

- ▶ As pilhas não estão bem posicionadas no compartimento. *Verificar (fig. G).*
- ▶ As pilhas já não estão com suficiente energia para a ignição. *Substituir (fig. G).*
- ▶ O combustível do aquecedor foi completamente consumido ou a mecha foi substituída. *Depois de colocar o tanque removível cheio, espere 180 minutos antes de acender.*
- ▶ Está a empurrar com demasiada força a válvula de ignição ③. *Empurre com menos força (capítulo C).*

### CHAMA DESIGUAL E/OU FULIGEM E/OU CHEIRO.

- ▶ A câmara de combustão ④ não está bem colocada. *Coloque-a na posição correcta com o manípulo ⑤, até que possa deslizá-la com facilidade um pouco para a esquerda ou para a direita.*
- ▶ A altura da chama não está bem ajustada. *Consulte o seu representante.*



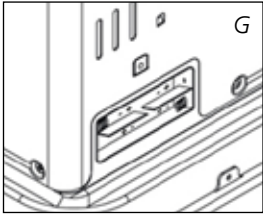

- ▶ Está a utilizar combustível envelhecido ou deteriorado.  
*Comece cada temporada de utilização do aquecedor com combustível novo.*
- ▶ Está a utilizar combustível incorrecto.  
*Veja O COMBUSTÍVEL CORRECTO (capítulo 'O que deve saber previamente').*
- ▶ Há acumulação de pó embaixo do aquecedor.  
*Consulte o seu representante.*

#### **O AQUECEDOR APAGA LENTAMENTE.**

- ▶ Tanque removível está vazio. *Veja o capítulo B.*
- ▶ Há humidade no depósito inferior. *Consulte o seu representante.*
- ▶ A mecha está dura no lado superior.  
*Deixe aceso o aquecedor até que o combustível esteja completamente consumido (capítulo G). Utilize combustível apropriado.*
- ▶ Está a utilizar combustível envelhecido ou deteriorado.  
*Comece cada temporada de utilização do aquecedor com combustível novo.*

#### **O AQUECEDOR CONTINUA COM A CHAMA BAIXA.**

- ▶ A mecha está demasiado baixa.  
*Para a substituição da mecha, consulte o seu representante.*
- ▶ Antes de ser reenchido, o aquecedor tinha consumido quase todo o combustível.  
*Esperar 180 minutos após a colocação do tanque removível cheio antes de acender o aquecedor.*
- ▶ Está a utilizar combustível deteriorado ou inadequado.  
*Veja O COMBUSTÍVEL CORRECTO (capítulo 'O que deve saber previamente').*
- ▶ A ventilação do recinto é insuficiente.  
*Deixe bem por algum tempo a janela ou porta bem aberta, e depois deixe-as um pouco abertas.*

#### **A CHAMA DO AQUECEDOR ESTÁ DEMASIADO ALTA.**

- ▶ Está a utilizar combustível inapropriado, demasiado volátil.  
*Veja O COMBUSTÍVEL CORRECTO (capítulo 'O que deve saber previamente').*
- ▶ A mecha está demasiado alta. *Consulte o seu representante.*

## **G SOBRE A MANUTENÇÃO**

O seu aquecedor requer pouca manutenção, porém deve retirar a tempo poeira e manchas com um pano húmido, para evitar o aparecimento de manchas difíceis de remover. Normalmente estão sujeitos ao desgaste somente três componentes:

### **1. AS PILHAS TIPO C (R14)**

Estas podem ser substituídas pelo próprio utilizador. Não deite fora no caixote de lixo as pilhas velhas. Siga as normas vigentes no seu município para Pequenos Detritos Químicos. Não atirar as pilhas para o fogo, pois estas podem explodir ou derramar líquidos nocivos. Se o aparelho for armazenado ou não for utilizado durante um longo período, as pilhas devem ser removidas do aparelho.

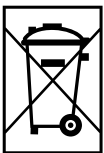

### **2. A MECHA / CONSUMO ATÉ O FINAL**

Para prolongar a vida útil da mecha, deve deixar periodicamente o aquecedor aceso até que todo o combustível seja consumido (que se apague por si só). Faça-o ao notar que a chama está a tornar-se mais débil. Ao terminar de ser consumido, o combustível desprende um cheiro. Por isso recomenda-se que o aquecedor seja colocado fora do espaço de permanência.

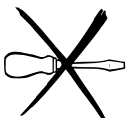



Não retire peças do aquecedor. Para uma eventual reparação, ponha-se sempre em contacto com o seu representante.



Antes de realizar a manutenção, deixe o aquecedor esfriar.

## H ARMAZENAGEM (FIM DA TEMPORADA DE UTILIZAÇÃO)

Recomendamos que esvazie completamente o aquecedor ao final da temporada e que o guarde bem. Siga as seguintes instruções:

- 1 Acenda o aquecedor fora do recinto de permanência e deixe-o aceso até que o combustível tenha sido completamente consumido.
- 2 Deixe o aquecedor arrefecer.
- 3 Limpe o aquecedor com um pano húmido e seque-o com um pano seco.
- 4 Retire as pilhas do aquecedor ⑪ e guarde-as num lugar seco.
- 5 Limpe o filtro de combustível.
- 6 Guarde o aquecedor num lugar sem poeira, se possível nos materiais de embalagem originais. O combustível restante não poderá ser utilizado na temporada seguinte. Ao sobrar combustível, não deite fora o combustível, mas siga as normas vigentes no seu município para Pequenos Detritos Químicos. Comece sempre a nova temporada de utilização com combustível novo. Ao utilizar de novo o aquecedor, siga novamente as instruções (*conforme a indicação a partir do capítulo A*).

## I TRANSPORTE

Para evitar que o seu aquecedor apresente vazamento de combustível durante o transporte, proceda da seguinte forma:

- 1 Deixe o aquecedor arrefecer.
- 2 Retire o tanque removível ⑨ do aquecedor e retire o filtro de combustível (fig. O). É possível que este siga gotejando; Mantenha um pano à mão. Guarde o filtro de combustível e o tanque removível fora do aquecedor.
- 3 Empurre a tampa de transporte no lugar do filtro de combustível (fig. O) e aplique bastante pressão.
- 4 Transporte o aquecedor sempre sem inclinar.

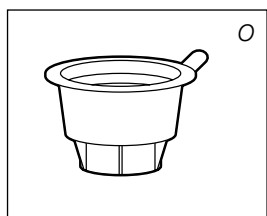

Tampa de transporte

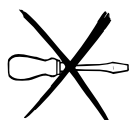

## J

### ESPECIFICAÇÕES

	R 8128S C-2
Ignição	eléctrica
Combustível	querosene
Capacidade (W)*	2.85
Espaço apropriado (m3)**	50-105
Consumo de combustível (l/hora)*	0.297
Consumo de combustível (g/hora)*	238
Horas de combustão por tanque (hora)*	17.5
Conteúdo do tanque removível (litro)	5.2
Peso (kg)	9.7
Dimensões (mm) (inclusive placa de fundo)	largura 455
	profundidade 295
	altura 470
Pilhas	6V D.C. (R14 x 4)
Tipo de mecha	O
O controlo da qualidade da ventilação (renovação do ar): Medição directa do nível de CO <sub>2</sub> (NDIR- CO <sub>2</sub> Sensor E-Guard  ).	

\* Em ajuste na posição máxima \*\* Dados indicativos

## K

### CONDIÇÕES DE GARANTIA

O seu aquecedor está coberto por uma garantia de 48 meses a partir da data de compra. Durante este período todos os defeitos de material ou fabricação serão solucionados gratuitamente. Neste âmbito são aplicáveis as seguintes regras:

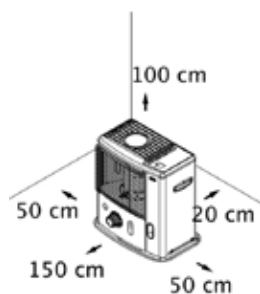

- 1 Rejeitamos explicitamente qualquer outra reclamação de indemnização, inclusive danos indirectos.
- 2 A reparação ou substituição de componentes dentro do período de garantia não implica uma prorrogação da mesma.
- 3 A garantia não será válida quando tiverem sido introduzidas modificações, tenham sido montados componentes não originais ou tenham sido efectuadas reparações no aquecedor por terceiros.
- 4 Os componentes sujeitos ao desgaste normal, como por exemplo as pilhas, a bomba de sifão e a mecha, não estão incluídos na garantia. Ver a lista completa das peças excluídas da garantia em [Qlima.com/warranty](http://Qlima.com/warranty).
- 5 A garantia somente é válida mediante apresentação de recibo de compra datada e se não tiverem sido introduzidas modificações.
- 6 A utilização de combustível correto é crucial para o funcionamento adequado do aquecedor. A garantia não é aplicável a danos resultantes de actos que sejam diferentes aos das instruções de operação, à negligência nem à utilização de combustível incorrecto ou em mau estado. O uso de combustível incorrecto pode até ser perigoso\*, consulte o capítulo "O combustível correto".
- 7 As despesas de envio e o risco do envio do aquecedor ou componentes deste, correrão sempre por conta do comprador.

Para evitar maus funcionamentos, recomendamos primeiramente consultar cuidadosamente as instruções de operação. Quando estas não apresentarem a solução, leve o aquecedor ao seu representante para reparação.

\* Produtos inflamáveis podem, por exemplo, causar uma combustão incontrolável, com chamas salientes. Neste caso, não tente jamais deslocar o aquecedor. Desligue imediatamente o aquecedor e retire a ficha da tomada. Em casos de emergência pode utilizar um extintor de incêndios, mas somente devem ser utilizados os do tipo B: de gás carbónico ou de pó.

## A SUBSTITUIÇÃO DA MECHA

**L ANTES DE SUBSTITUIR A MECHA, A ESTUFA DEVE ESTAR APAGADA E COMPLETAMENTE FRIA.**

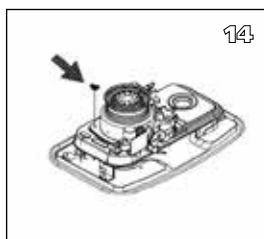
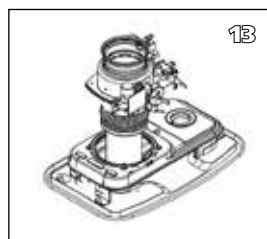
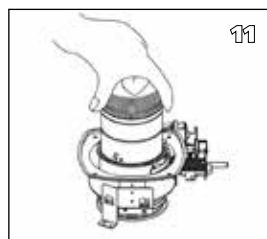
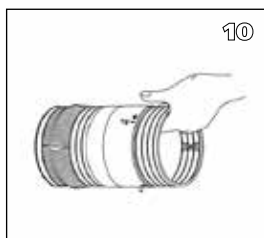
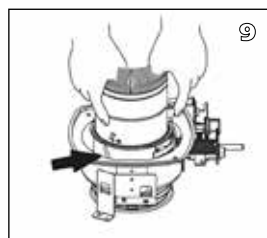
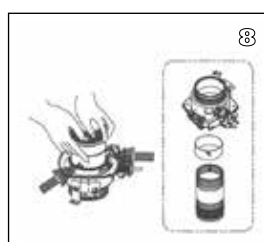
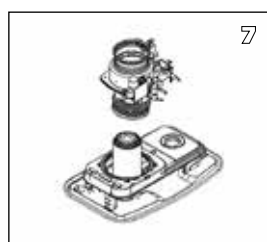
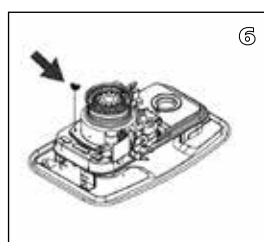
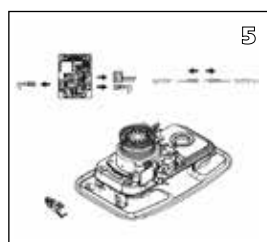
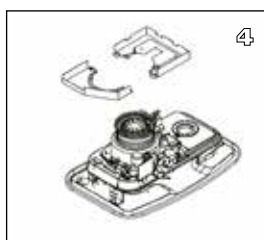
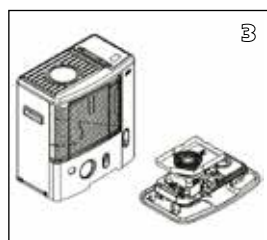
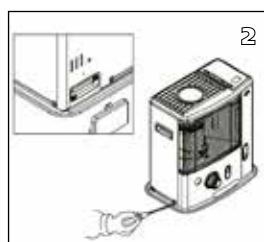

- 1a. Abra a tampa do depósito ⑧ e retire o depósito de combustível ⑨.
- 1b. Remova as baterias, de modo a evitar possíveis queimaduras.
- 1c. Abra a grelha frontal e remova a câmara de combustão ④.
- 1d. Retire o regulador do pavio ② e o botão de ignição ③, puxando-o para fora
- 2a. Desapertar os 5 parafusos, 1 da parte de trás, 2 da direita e 2 do lado esquerdo do compartimento.
- 2b. Remova o sensor, na parte posterior lateral do compartimento.
3. Remova o compartimento, puxando-o directamente para cima.
4. Remova o 1 parafuso da corta-vento A/B.
- 5a. Remova a ficha (1EA) do dispositivo de ignição.
- 5b. Remova o interruptor de segurança de derrube, desaparafusando 1 parafuso.
- 5c. Remova os 3 conectores (3EA) da chapa de impressão.
6. Desaparafuse as 4 porcas de orelhas
7. Remova o conjunto regulador do pavio.
8. Prima o pino do pavio, montado no interior do conjunto da estrutura do pavio. Desmonte o pavio, o suporte do pavio e o conjunto da estrutura do pavio, em separado.
9. Instale o novo pavio e insira os três pinos no novo pavio, nos três orifícios da manga do pavio, em direcção ascendente (consulte a seta "para cima" na manga do pavio).
10. Empurre o novo pavio nos dentes de retenção da manga do pavio, até que o pavio se ajuste sem folgas no interior da respectiva manga, tendo o cuidado de alisar e esticar o pavio.
11. Alinhe os pinos com os orifícios ranhurados no interior do regulador de pavio. Em seguida, prima com firmeza cada um dos três pinos do pavio (agora fixos à manga do pavio) para dentro. Insira os três pinos nas ranhuras inclinadas no regulador do pavio. Prima cada um dos três pinos, inserindo-os correctamente nos respectivos orifícios.
12. Rode o botão de regulação do pavio ② e confirme que este se move para cima e para baixo livremente.
13. Faça deslizar o conjunto do regulador do pavio para baixo no tubo de aspiração. Coloque o veio do regulador na parte frontal do aquecedor.
14. Ajuste as 4 porcas de orelhas no perno de montagem, sem apertar.

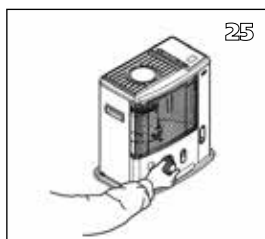
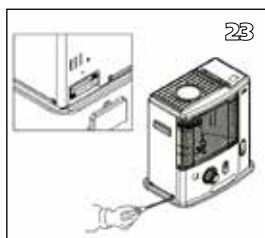
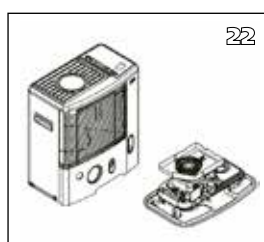
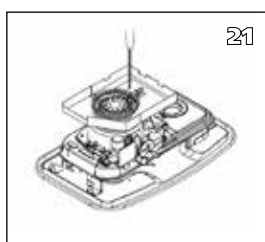
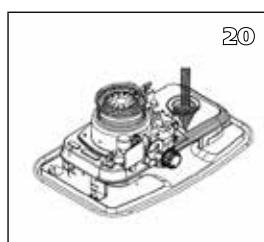
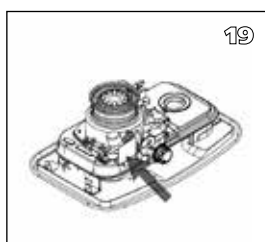
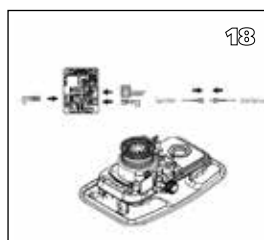
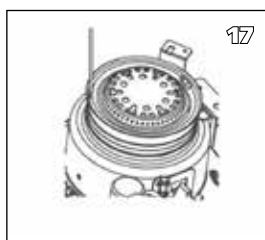
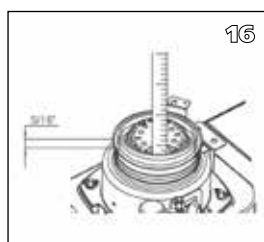
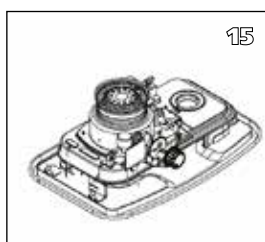

15. Levante o pavio para a sua posição mais alta e aperte as porcas de orelhas de forma sequencial e gradual.
16. Confirme a altura do pavio. Deve estar 5/16 acima do aro.
17. Confirme a folga correcta entre o suporte do pavio e o tubo de aspiração. A folga deve ser homogénea em redor do suporte do pavio.
- 18a. Coloque novamente o conjunto do interruptor de derrube, premindo o botão de extintor ❶.
- 18b. Ligue os 3 conectores (3EA) à placa de circuito impresso.
- 18c. Remova a ficha (1EA) do dispositivo de ignição.
19. Verifique a função de extintor de segurança em caso de derrube premindo o botão do extintor ❶ para fazer balançar o pêndulo.
20. Instale novamente o conjunto da ignição automática.
21. Instale novamente o corta-vento A / B.
22. Instale novamente o compartimento ❶.
23. Aperte os 5 parafusos no compartimento e reinstale o sensor na parte posterior do compartimento ❶.
24. Instale novamente a câmara de combustão ❷ e o depósito de combustível ❸.
25. Volte a instalar o botão regulador do pavio ❷ e o botão de ignição ❸. Feche a placa frontal.

Instale as baterias na caixa de bateria e encha o depósito de combustível com combustíveis de qualidade Premium. Coloque o depósito no aquecedor e aguarde pelo menos 180 minutos para que o novo pavio fique saturado com o combustível.

Droży Państwo,

Serdecznie gratulujemy Wam zakupu Waszego grzejnika. Nabyliście Państwo urządzenie wysokiej jakości, z którego będziecie mieć pożytek przez wiele, wiele lat. Tak będzie, oczywiście, o ile używać go będziecie w sposób odpowiedzialny. Prosimy najpierw zapoznać się z treścią niniejszej instrukcji obsługi, gdyż pomoże to Państwu zapewnić optymalną trwałość grzejnika. My natomiast, w imieniu producenta, dajemy Państwu cztery-letnią gwarancję na wszelkie usterki materiałowe i fabryczne.

Życzymy Państwu dużo ciepła i komfortu z nowym grzejnikiem.

Z poważaniem,

PVG Holding b.v.

Dział Obsługi Klientów

**1 PRZED PIERWSZYM UŻYCIEM PRZECZYTAĆ INSTRUKCJĘ OBSŁUGI.**

**2 W RAZIE WĄTPLIWOŚCI SKONTAKTOWAĆ SIĘ Z DEALEREM.**

## OGÓLNE WSKAZÓWKI DOTYCZĄCE OBSŁUGI

W tym miejscu podane są ogólne wskazówki dotyczące kolejnych etapów obsługi grzejnika. Szczegółowe instrukcje podane są w INSTRUKCJI OBSŁUGI (od str. 140).

- 1** Usunąć opakowanie i części zabezpieczające (zob. rozdział A, rys. A).
- 2** Wlać paliwo do zbiornika wymiennego **9** i odczekać 180 min. zanim przystąpi się do włączenia zapłonu (zob. rozdział B rys. I).
- 3** Umieścić baterie w przeznaczony do tego obudowie **11** (zob. rozdział A, rys. G).
- 4** Sprawdzić, czy komora spalania **4** stoi prosto (zob. rozdział A, rys. F).
- 5** Włączyć grzejnik naciskając równocześnie w dół regulator płomienia **2**. Delikatnie wcisnąć przycisk zapłonu **3**, aby zapalić płomień w piecyku. (zob. rozdział C, rys. K i L).
- 6** Dopiero po około 10-15 minutach od włączenia pieca można sprawdzić czy piec dobrze pracuje.
- 7** Wyłączyć grzejnik zgodnie z instrukcją (zob. rozdział E).

- W ramach ochrony przeciwpożarowej zbiornik można napełniać albo wtedy, gdy piecyk grzewczy został wyłączony, albo w innym pomieszczeniu niż to, gdzie on jest ustawiony.
- Wszystkie pojemniki z paliwem przechowywać zakręcone oryginalnymi nakrętkami, z włożonymi uszczelkami, w chłodnym i ciemnym miejscu.
- Paliwo starzeje się. Przed każdym sezonem grzewczym należy zaopatrzyć się w nowe paliwo.
- Stosując Qlima Premium Quality Fuels jako paliwo do ogrzewania zapewnisz sobie paliwo dobrej jakości.
- Przed zmianą gatunku i/lub rodzaju paliwa należy upewnić się, że nasz przenośny piecyk grzewczy został całkowicie opróżniony z paliwa używanego wcześniej. Przy pierwszym użyciu grzejnik będzie wydzielał charakterystyczna 'nowa' won.

## ISTOTNE CZĘŚCI

- 1** Wyłącznik OFF (do awaryjnego wyłączenia)
- 2** Zakrętka
- 3** Przycisk zapłonu
- 4** Komora spalania
- 5** Uchwyt komory spalania
- 6** Paliwomierz
- 7** Kratka
- 8** Kłapka do zbiornika paliwa
- 9** Zbiornik
- 10** Paliwomierz zbiornika
- 11** Obudowa baterii
- 12** Uchwyt
- 13** Obudowa
- 14** System zapewniający jakość powietrza





## INSTRUKCJE BEZPIECZEŃSTWA

Przed montażem i rozpoczęciem korzystania z urządzenia należy przeczytać wskazówki dotyczące bezpieczeństwa.

Należy przestrzegać poniższych wskazówek, aby uniknąć śmierci lub obrażeń ciała użytkownika bądź innych ludzi, a także uszkodzenia mienia. Nieprawidłowa obsługa spowodowana ignorowaniem wskazówek może spowodować śmierć, szkodę lub uszkodzenie.

Przed zainstalowaniem lub obsługą ogrzewacza należy dokładnie przeczytać niniejszą instrukcję. Pamiętaj, aby zachować tę instrukcję do wykorzystania w przyszłości.

### Objaśnienie słów/symboli ostrzeżenie, uwaga, niebezpieczeństwo

 <b>OSTRZEŻENIE</b>	wskazuje, że niewłaściwe obchodzenie się może mieć dramatyczne konsekwencje, takie jak śmierć, poważne obrażenia ciała itp.
 <b>UWAGA</b>	może stanowić poważny problem, w zależności od okoliczności. Prosimy bardzo starannie stosować się do tych środków ostrożności, ponieważ mają one zasadniczy wpływ na Twoje bezpieczeństwo.
 <b>NIEBEZPIECZEŃSTWO</b>	indicates that wrongfully operating will most definitely result in a hazardous/life threatening situation.

Urządzenie należy zainstalować i eksploatować zgodnie z przepisami krajowymi i miejscowymi oraz normami Unii Europejskiej.

## OSTRZEŻENIE

- Z urządzenia nie mogą korzystać osoby (w tym dzieci) o ograniczonej sprawności fizycznej, sensorycznej lub psychicznej, lub które nie mają odpowiedniego doświadczenia i wiedzy, chyba że są one nadzorowane lub zostały poinstruowane w zakresie korzystania z urządzenia przez osobę odpowiedzialną za ich bezpieczeństwo.
- Pilnować, aby dzieci nie bawiły się urządzeniem.
- Przedmiotowe urządzenie jest przeznaczone do użytku przez wyspecjalizowanych lub przeszkolonych użytkowników w sklepach, lekkich obiektach przemysłowych oraz w gospodarstwach rolnych lub przez osoby nieposiadające wiedzy fachowej w zastosowaniach komercyjnych.
- W przypadku wystąpienia nienormalnej sytuacji (np. zapach spalenizny), natychmiast wyłączyć urządzenie i wyciągnąć wtyczkę z gniazdka. Skontaktować się ze sprzedawcą w celu uzyskania instrukcji dotyczących ochrony przed porażeniem prądem, pożarem i urazami.

## JAK UŻYWAĆ GRZEJNIK

### ZAPEWNIĆ ODPOWIEDNIĄ WENTYLACJĘ

Urządzenie jest wyposażone w system zabezpieczający, który je wyłącza, gdy temperatura w pomieszczeniu jest zbyt wysoka. Po tym jak piec został wyłączony (ręcznie lub automatycznie) nie wolno włączać pieca przez 15 minut. Aby uniknąć uszkodzenia urządzenia, należy w tym okresie nie włączać pieca.

Ten grzejnik jest wyposażony w system zapewniający jakość powietrza . Jeżeli pomieszczenie jest nieodpowiednio wentylowane albo jeśli grzejnik jest używany w niewielkim pomieszczeniu, wówczas urządzenie wyłączy się automatycznie. Celem wygodnego i bezpiecznego użytkownika należy zadbać o odpowiednią wentylację. NB: Aby uniknąć nieoczekiwanego wyłączenia się grzejnika, zalecamy zawsze pozostawienie lekko uchylonych drzwi albo okna, gdy grzejnik jest włączony.

Prosimy przeczytać niniejszy podręcznik użytkownika przed pierwszym użyciem urządzenia i zachować go na przyszłość. Niniejsze urządzenie można zainstalować tylko wtedy, gdy spełnia lokalne/krajowe przepisy prawne, rozporządzenia i normy. Produkt ten przeznaczony jest do użytku jako ogrzewacz w domach mieszkalnych i

nadaje się do użycia tylko w suchych miejscach, w normalnych warunkach domowych, wewnątrz pokoju dziennego, kuchni i garażu.

Niezależnie od modelu, zawsze należy się upewnić, że piecyk grzewczy używany jest w wystarczająco dużym pomieszczeniu, umożliwiającym bezpieczne jego stosowanie, bez dodatkowej wentylacji. Jeśli pomieszczenie jest mniejsze niż jest to wymagane, zawsze trzeba lekko otworzyć drzwi lub okno (zapewniając otwarcie równe około 2,5 cm). Ważne jest, aby każde pomieszczenie, w którym używany jest piecyk, miało wystarczający pobór i wypływ powietrza (obydwa otwory muszą mieć przekrój poprzeczny minimum 50 cm<sup>2</sup>). Niedozwolone są żadne modyfikacje układu zabezpieczającego, jako że skutkują one unieważnieniem gwarancji, ponieważ mogą spowodować, że sonda powietrza nie będzie pracowała prawidłowo. W razie wątpliwości prosimy skonsultować się z dealerem.

### SYSTEM ZABEZPIECZĄCY

Jeśli temperatura pomieszczenia jest stosunkowo niska (19 do 20 °C) to piecyk po włączeniu, może się automatycznie wyłączyć. Powodem tego jest kumulacja ciepła w piecyku, która jest logiczną konsekwencją mechanizmu zabezpieczającego. Piecyk nie wyłączy się automatycznie w niższej temperaturze otoczenia.



### SAFE TOP

Ogrzewacz zaopatrzonej jest w tzw. safe top. Zadaniem jego jest obniżenie temperatury wierzchniej płyty piecyka, co z kolei zmniejsza ryzyko poparzenia przy ewentualnym zetknięciu się z nią. Uwaga: wierzch piecyka pozostaje mimo wszystko gorący. Dlatego należy unikać zetknięcia się z wierzchnią płytą ogrzewacza jak też z kratką.

**Uwagi odnośnie stosowania we Francji:** Twój piecyk grzewczy został zaprojektowany do pracy wyłącznie na paliwie dla przenośnych piecyków na paliwo ciekłe zgodnie z rozporządzeniami z dnia 18-07-2002 i 25-06-2010. Użycie innych paliw jest zabronione. Prosimy zapytać dealera o adresy punktów sprzedaży, lub poszukać ich na naszej stronie internetowej. Przenośny piecyk na paliwo ciekłe ma pełnić rolę grzejnika dodatkowego, a nie być stałym źródłem ciepła.

**Uwagi odnośnie stosowania w Zjednoczonym Królestwie:** Używać tylko nafty klasy C1 według normy BS2869; Część 2, lub paliwa równorzędnego.

Aby prawidłowo używać piecyka grzewczego, użytkownik musi przestrzegać następujących instrukcji:

#### NIE WOLNO

- używać przenośnego piecyka na paliwo ciekłe w przyczepach turystycznych, kabinach łodzi i pojazdów;
- używać przenośnego piecyka na paliwo ciekłe w pomieszczeniach niedostatecznie wentylowanych (prosimy sprawdzić w tabeli parametrów technicznych, jakie są minimalne wymiary pomieszczenia do ogrzewania), pomieszczeniach podziemnych i / lub znajdujących się na wysokości powyżej 1500 metrów;
- modyfikować wyposażenia zabezpieczającego.

Zastosowanie tego typu ogrzewania w pomieszczeniach publicznych wymaga wcześniejszego pozwolenia władz. Należy uzyskać wcześniej odpowiednie informacje.

### WŁAŚCIWE PALIWO

Do grzejnika stosować należy czyste, bezwonne paliwo wysokiej jakości, jakim jest np. Qlima Premium Quality Fuels, które gwarantuje czyste i optymalne spalanie. Paliwo złej jakości może spowodować:

- ▶ nadmierne odkładanie się smoły na knocie
- ▶ niepełne spalanie
- ▶ krótszy 'życiowy' knota i grzejnika
- ▶ dym i/lub śwąd
- ▶ nalot na kratce obudowy

Tak więc, aby grzejnik pracował bezpiecznie, sprawnie i optymalnie, niezbędne jest stosowanie właściwego paliwa.

Uszkodzenia i/lub usterki piecyka grzewczego powstałe na skutek użycia paliwa innego niż wysokiej jakości czysta nafta, wolna od wody, nie są objęte gwarancją. Informacji w zakresie doboru właściwego paliwa udziela dealer grzejnika.

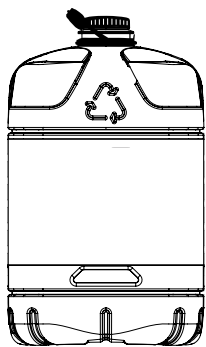

Tylko właściwe paliwo zapewnia bezpieczną, sprawną i optymalną pracę grzejnika.

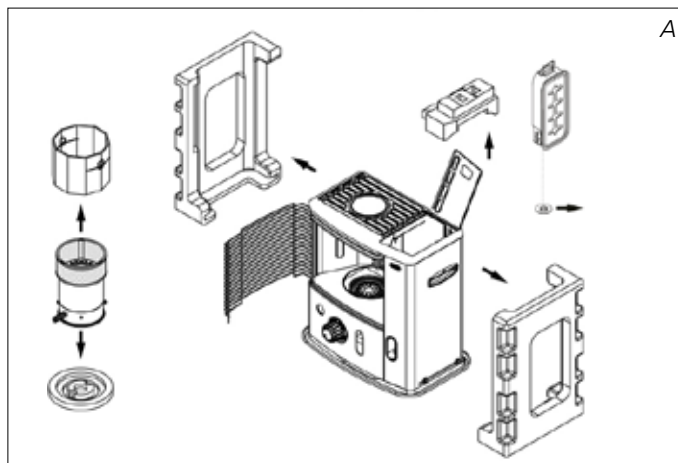

## INSTRUKCJA OBSŁUGI



### A INSTALACJA GRZEJNIKA

- 1** Wyjąć ostrożnie grzejnik z pudła i sprawdzić zawartość. Oprócz grzejnika muszą się w pudle znajdować:

- ▶ ręczna pompka paliwa
- ▶ korek transportowy
- ▶ niniejsza instrukcja obsługi

Pudło i inne części opakowania radzimy zachować (rys. A) do celów przechowywania i transportu grzejnika.

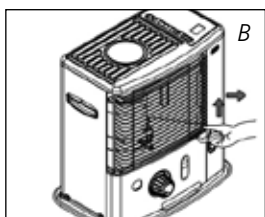

- 2** Usunąć pozostałe części opakowania:

- ▶ Zdjąć prawą stronę rusztu. Wyjąć ruszt ze szczeliny (rys. B) i pociągnąć do przodu.
- ▶ Pociągnąć oba końce opakowania na boki, a jednocześnie nieco w dół (fig. C).
- ▶ Należy również wyjąć styropian znajdujący się pod komorą spalania (rys. D).
- ▶ Włożyć komorę spalania z powrotem. Komora spalania umieszczona jest prawidłowo, jeżeli za pomocą uchwytu **5** można ją łatwo przesunąć w lewo i w prawo (rys. F). Zamknąć kratkę.
- ▶ Otworzyć pokrywę zbiornika wymiennego **8** oraz wyjąć kawałek pianki poliuretanowej.

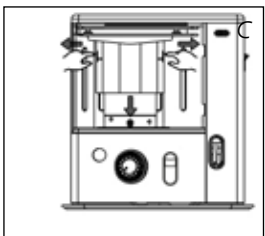

- 3** Napełnić zbiornik według wskazówek podanych w rozdziale B.

- 4** Umieścić baterie w przeznaczony do tego obudowie **11** znajdującej się z tyłu grzejnika (rys. G). Zwrócić uwagę na prawidłowe położenie biegunów + i -. Założyć płytkę ochronną na komorę akumulatora.

- ▶ Nie łączyć bieguna dodatniego z ujemnym
- ▶ NIE ładować baterii jednorazowych!
- ▶ NIE mieszać ze sobą baterii różnego typu i różnej marki oraz NIE mieszać nowych baterii ze starymi
- ▶ Jeśli urządzenie będzie przechowywane lub nie będzie używane przez dłuższy okres czasu, należy zawsze wyjąć baterie
- ▶ NIE zwierać zacisków zasilania elektrycznego
- ▶ Wyjmowanie baterii: wystarczy wyciągnąć je z komory

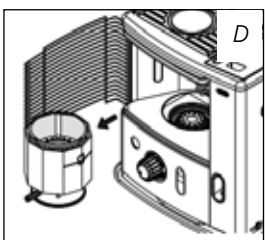

- 5** Podłoga pod grzejnikiem musi być twarda i równa.

- 6** Grzejnik jest teraz gotowy do użytku.

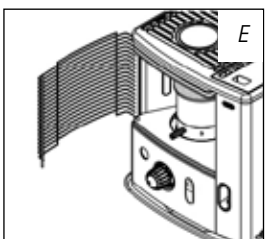

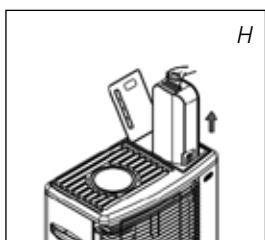
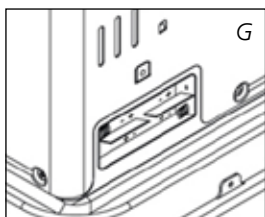
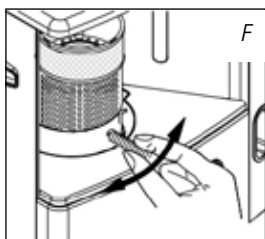

## B WLEWANIE PALIWA

Wymowany zbiornik paliwa napełniać w odpowiednim miejscu, ponieważ zawsze może nastąpić rozlanie. Należy postępować według poniższej procedury:

- 1 Grzejnik musi być wyłączony.
- 2 Podnieść pokrywę 8 i wyjąć zbiornik 9 z grzejnika (rys. H). Uwaga: ze zbiornika może kapać paliwo. Postawić zbiornik na ziemi ( nakrętką do góry ) i nakrętkę zdjąć.
- 3 Gładką, sztywną rurkę pompki paliwa wsadzić do kanistra, który stać musi wyżej niż zbiornik (rys. I). Wylot karbowanego węża włożyć do otworu zbiornika.
- 4 W trakcie napełniania obserwować paliwomierz zbiornika 10 (rys. J). Z chwilą kiedy paliwomierz wskaże, że zbiornik jest pełny, kurek na pompce znów odkręcić (w lewo). Nie wypełniać zbiornika po brzegi, szczególnie kiedy paliwo jest bardzo zimne (pod wpływem ciepła paliwo zwiększa objętość).
- 5 Paliwo, które zostało w pompce, zlać z powrotem do kanistra i pompkę ostrożnie wyjąć. Zbiornik zamknąć dokrecając szczelnie nakrętkę. Usunąć rozlane ewentualnie paliwo.
- 6 Sprawdzić, czy nakrętka zbiornika jest równo i dokładnie dokręcona. Zbiornik umieścić znów w grzejniku (nakrętką w dół). Zamknąć pokrywę zbiornika.

## C WŁĄCZANIE GRZEJNIKA

Nowy grzejnik wydalą początkowo charakterystyczną woń, w związku z czym za pierwszym razem trzeba lepiej wietrzyć, lub też włączyć grzejnik na jakiś czas poza pomieszczeniem mieszkalnym.



Używając grzejnik po raz pierwszy, po włożeniu zbiornika z paliwem należy przed włączeniem grzejnika odczekać ok. 180 minut, aby knot wchłonął paliwo. Tak samo postępować w sytuacji kiedy paliwo wypaliło się uprzednio do końca, lub kiedy wymieniony został knot.

Przed włączeniem grzejnika spojrzeć zawsze na paliwomierz 6 aby upewnić się, że w zbiorniku znajduje się wystarczająca ilość paliwa. Grzejnik włączać tylko za pomocą zapłonu elektrycznego.



Grzejnik należy uruchamiać jedynie za pomocą mechanizm zapłonu.

Grzejnik włączać w następujący sposób:

- 1 Przekręć zakrętkę 2 w prawo do oporu (rys. K).
- 2 Wcisnąć przycisk zapłonu 3 (Rys. 1), ale nie działać zbyt dużą siłą. Gdy w komorze spalania 4 ukaże się płomień, uwolnij przycisk zapłonu.



Po włączeniu grzejnika sprawdzić zawsze czy komora spalania 4 stoi dobrze w pionie; robi się to przesuwając ją za pomocą uchwyty 5 w prawo i w lewo (rys. F). Przesuw musi być swobodny. Jeżeli komora spalania stoi nierówno, z grzejnika wydobywa się dym i sadza. W trakcie rozgrzewania komory spalanie przez krótką chwilę może być wyczuwany lekki zapach paliwa.

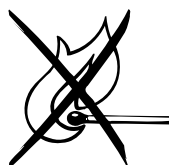
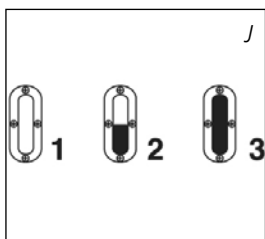
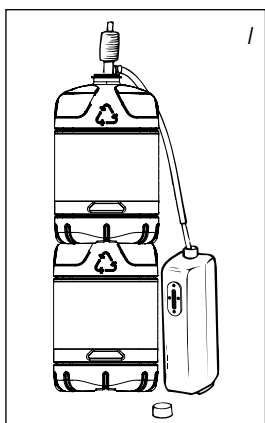

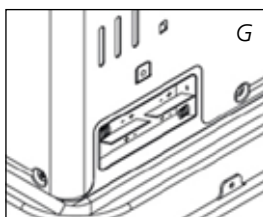
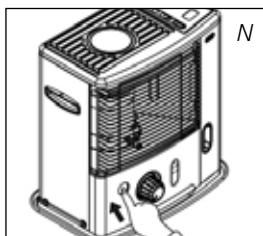
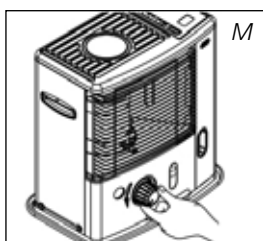
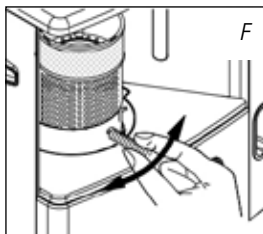
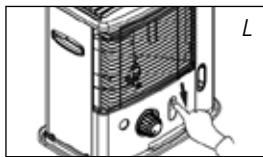
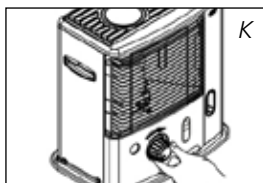

## D REGULOWANIE PŁOMIENIA

Dopiero po około 10-15 minutach od włączenia pieca płomień znajdzie się w górnej komorze spalania. Wtedy można sprawdzić, czy płomień jest prawidłowy. Na rys. Q widać, do jakiej minimalnej i maksymalnej wysokości grzejnik może się palić. Zbyt wysoki płomień może spowodować dym i sadzę, natomiast zbyt niski prowadzi do wydzielania śwądu. Istnieje możliwość niewielkiej korekty płomienia za pomocą regulatora płomienia ② (rys. M).

- ▶ Zbyt mała ilość paliwa (napełnić zbiornik)
- ▶ Niewłaściwe paliwo (poradzić się dealera)
- ▶ Niewystarczająca wentylacja (uchylić okno lub drzwi)
- ▶ Zużycie knota (skontaktuj się z serwisem lub wymień knot zgodnie z instrukcją- punkt L)

## E WYŁĄCZANIE GRZEJNIKA

Przed zgaszeniem grzejnika pozwolić mu się palić na najniższym stopniu przez jedną minutę. Aby wyłączyć grzejnik należy wcisnąć wyłącznik OFF ①. Po pewnym czasie płomień sam wygasa.

## F ZAKŁÓCENIA - PRZYCZYNY I USUWANIE USTEREK

Podajemy poniżej podstawowe wskazówki w zakresie wykrywania usterek. Jeżeli w danej sytuacji usterki nie da się mimo tego usunąć, prosimy skontaktować się z dealerem.

### GRZEJNIK NIE DAJE SIĘ WŁĄCZYĆ.

- ▶ Baterie nie są dobrze wciśnięte w obudowę. Skontrolować (rys. G).
- ▶ Baterie są zbyt słabe aby spowodować zapłon. Wymienić baterie (rys. G).
- ▶ W zbiorniku nie ma paliwa lub wymieniony został knot. Po umieszczeniu w grzejniku napełnionego zbiornika, zapłon włączyć nie wcześniej niż po upływie 180 minut.
- ▶ Dźwigienka zapłonu ③ dociśnięta została zbyt gwałtownie. Powtórzyć tę czynność wolniej (rozdział C).

### PŁOMIEŃ JEST NIERÓWNOMIERNY I/ALBO UNOSZĄ SIĘ SADZE LUB ŚWĄD

- ▶ Komora spalania ④ jest nieprawidłowo umieszczona. Ustawić ją równo za pomocą uchwyty ⑤, tak aby dała się łatwo przesunąć w obie strony.
- ▶ Stare paliwo. Każdy nowy sezon opałowy zaczynać z nowym paliwem.
- ▶ Nieodpowiedni rodzaj paliwa. Zob. 'WŁAŚCIWE PALIWO' (rozdział "Jak używać grzejnik").
- ▶ W dolnej części grzejnika gromadzi się osad. Skontaktować się z dealerem.
- ▶ Wysokość knota jest nieprawidłowa. Skontaktować się z dealerem.

### GRZEJNIK POWOLI SAMOCZYNNIE WYGASA

- ▶ W zbiorniku nie ma paliwa. Zob. rozdział B.
- ▶ W dolnym zbiorniku jest wilgoć. Skontaktować się z dealerem.
- ▶ Górna część knota stwardniała. Wypalić paliwo aż do wygaśnięcia grzejnika (rozdział G). Używać właściwego paliwa.



- ▶ Stare paliwo.  
Każdy nowy sezon opałowy zaczynać z nowym paliwem.

### **Ogień w grzejniku jest za mały**

- ▶ Knot ustawiony jest za nisko.  
Skontaktować się z dealerem.
- ▶ Zanim uzupełniono paliwo, zbiornik był przez jakiś czas pusty lub prawie pusty.  
Po umieszczeniu w grzejniku napełnionego zbiornika poczekać ok. 180 min. z włączeniem zapłonu.
- ▶ Stare lub niewłaściwe paliwo.  
Zob. 'WŁAŚCIWE PALIWO' (rozdział "Jak używać grzejnik").
- ▶ W pomieszczeniu nie ma należytej wentylacji.  
Otworzyć na oścież okno lub drzwi, a następnie zostawić je lekko uchylone.

### **Ogień jest za duży, płomień nie daje się wyregulować**

- ▶ Nieodpowiedni, zbyt lotny rodzaj paliwa.  
Zob. 'WŁAŚCIWE PALIWO' (zob. rozdział "Jak używać grzejnik").
- ▶ Knot ustawiony jest za wysoko.  
Skontaktować się z dealerem.

## **G KONSERWACJA**

Grzejnik Państwa nie wymaga szczególnej konserwacji. Aby uniknąć powstania na grzejniku stałych skaz, wilgotną szmatką usuwać z niego w porę kurz i plamy. Ogólnie biorąc tylko dwie części grzejnika ulegają zużyciu:



### **1. BATERIE TYPU C (R14)**

Można je wymieniać we własnym zakresie. W okolicach, gdzie prowadzona jest zbiórka odpadów chemicznych należy się zastosować do odnośnych przepisów ekologicznych. Nie wrzucać baterii do ognia, ponieważ mogą wybuchnąć lub może nastąpić wyciek szkodliwych substancji. Jeśli urządzenie ma być przechowywane lub nieużywane przez dłuższy czas, należy wyjąć z niego baterie.

### **2. ŻARNIKOWY SYSTEM ZAPALAJĄCY**

Żarnik służący do zapalania pieca będzie pracował długo jeżeli będzie odpowiednio obsługiwany.

Piec należy zapalać delikatnie dociskając suwak- nigdy na siłę. Baterie należy wymienić w momencie zauważenia słabszej pracy żarnika. Jeżeli przy wymienionych bateriach żarnik się nie czerwieni i nie możemy odpalić pieca to żarnik należy wymienić.

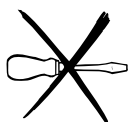

Nie wyjmować z grzejnika żadnych części składowych. W razie konieczności naprawy zawsze kontaktować się z dealerem.



Konserwację przeprowadzać kiedy grzejnik jest zimny.

## **H PRZECHOWYWANIE (KONIEC SEZONU GRZEWCZEGO)**

Pod koniec sezonu opałowego całkowicie zużyć paliwo znajdujące się w grzejniku i odpowiednio przygotować urządzenie do przechowywania. W tym celu:

- 1 Grzejnik wynieść z pomieszczenia mieszkalnego, włączyć go i wypalić resztę paliwa aż do wygaśnięcia grzejnika.

- 2 Poczekać, aż grzejnik wystygnie.
- 3 Wyczyścić grzejnik wilgotną szmatką i wytrzeć go następnie do sucha.
- 4 Wyjąć baterie z grzejnika 11 i przechowywać je w suchym miejscu.
- 5 Wyczyścić filtr paliwa.
- 6 Przechowywać grzejnik w miejscu wolnym od kurzu i - o ile to możliwe - w oryginalnym opakowaniu. Pozostałe paliwo nie nadaje się do użytku w następnym sezonie grzewczym. Zdeponuj pozostałe paliwo zgodnie z obowiązującymi przepisami ekologicznymi (np. na stacji paliw). Rozpocznij nowy sezon z nowym zapasem paliwa. Jeśli ponownie uruchomiasz grzejnik, uczynź to zgodnie z instrukcją (jak podano począwszy od rozdziału A).

## I TRANSPORT

Aby w czasie przenoszenia grzejnika nie dopuścić do wyciekania paliwa, postępować następująco:

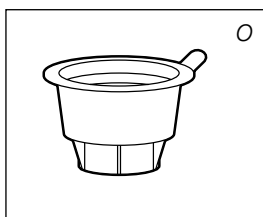

korek transportowy



- 1 Poczekać, aż grzejnik wystygnie.
- 2 Wyjąć z grzejnika zbiornik wymienny 9 i usunąć z niego sitko paliwa. Może z niego kapać, tak że dobrze mieć pod ręką ściereczkę. Sitko paliwa i zbiornik przechowywać poza grzejnikiem.
- 3 Korek transportowy wsadzić w otwór, w którym było sitko paliwa (rys. O) i dobrze go docisnąć. Korek transportowy będzie, na ile to możliwe, zapobiegał wyciekaniu paliwa z piecyka grzewczego podczas transportu.
- 4 Przenosić grzejnik w pozycji pionowej.
- 5 Zbiornik stały należy opróżnić za pomocą pompki paliwa przed transportem lub w przypadku niewłaściwego lub zanieczyszczonego paliwa. Najpierw wyjmij filtr paliwa, a następnie włóż pompkę paliwa i opróżnij zbiornik stały. W przypadku, gdy w zbiorniku paliwa znajdzie się woda, postępować według tej samej procedury.



## J PARAMETRY TECHNICZNE

	R 8128S C-2
Zapłon	elektryczn
Paliwo	nafta
Moc grzewcza (kW)*	2.85
Kubatura pomieszczenia (m3)**	50-105
Zużycie paliwa (l/godz)*	0.297
Zużycie paliwa (g/godz)*	238
Czas spalania zawartości zbiornika (godz.)*	17.5
Zawartość zbiornika (litry)	5.2
Waga (kg)	9.7
Wymiary (mm) (z płytą denną włącznie)	szerokość 455
	głębokość 295
	wysokość 470
Rodzaj baterii	6V D.C. (R14 x 4)
Rodzaj knota	O
Monitorowanie jakości wentylowania (odświeżanie powietrza): Bezpośredni pomiar poziomu CO <sub>2</sub> (NDIR czujnik CO <sub>2</sub> w systemie E-Guard  ).	

\* W pozycji maksymalne \*\* Podane wartości są orientacyjne

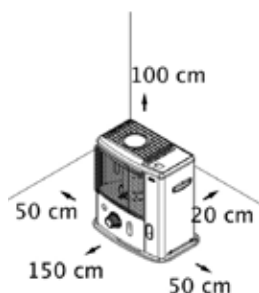

## K WARUNKI GWARANCJI

Grzejnik objęty jest cztery-letnią gwarancją począwszy od daty zakupu. W okresie tym wszelkie usterki materiałowe i fabryczne podlegają bezpłatnej naprawie. Obowiązują przy tym następujące warunki:

- 1 Wszelkie dodatkowe roszczenia - w tym roszczenia odszkodowań z racji ewentualnie poniesionych strat - nie będą honorowane.
- 2 Naprawa lub wymiana części w okresie ważności gwarancji nie powoduje jej przedłużenia.
- 3 Gwarancja przestaje obowiązywać w wypadku kiedy w grzejniku dokonano zmian, wmontowano inne niż oryginalne części zamienne lub jeżeli grzejnik naprawiany był przez stronę trzecią.
- 4 Części ulegające normalnemu zużyciu, jak baterie, knot lub pompka paliwa nie podlegają gwarancji.
- 5 Części ulegające normalnemu zużyciu, jak baterie, knot lub pompka paliwa nie podlegają gwarancji. Listę wszystkich części, które nie są objęte gwarancją można znaleźć na stronie [Qlima.com/warranty](http://Qlima.com/warranty).
- 6 Stosowanie właściwego paliwa ma zasadnicze znaczenie dla prawidłowego działania nagrzewnicy. Gwarancja jest nieważna w przypadku uszkodzeń, powstałych w wyniku czynności niezgodnych z instrukcją obsługi, zaniedbania lub używania niewłaściwego lub starego paliwa. Stosowanie niewłaściwego paliwa może być niebezpieczne\*, należy zapoznać się z rozdziałem dotyczącym „ODPOWIEDNIE PALIWO”.
- 7 Koszty i ryzyko związane z przesyłką grzejnika lub części zamiennych ponosi klient.

Uważne przeczytanie instrukcji obsługi pozwala często uniknąć niepotrzebnych kosztów. Jeżeli nie pomoże to jednak rozwiązać problemu, grzejnik oddać należy do punktu naprawy u dealera.

\* W grzejniku opalanym łatwopalną substancją może np. dojść do spalania niekontrolowanego, z płomieniami wydobywającymi się na zewnątrz. W takim wypadku grzejnika nigdy nie starać się przenosić, lecz natychmiast go wyłączyć (zob. rozdział E). W niebezpiecznych sytuacjach można użyć gaśnicy typu B: śniegowej lub proszkowej.

## WYMIANA KNOTA

**L** ZANIM ROZPOCZNIESZ WYMIANĘ KNOTA UPEWNIJ SIĘ, ŻE GRZEJNIK JEST WYŁĄCZONY I ZIMNY.

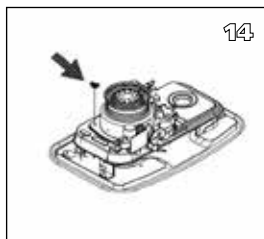
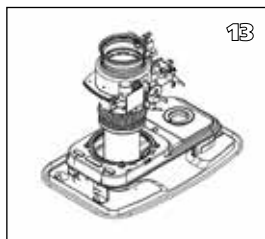
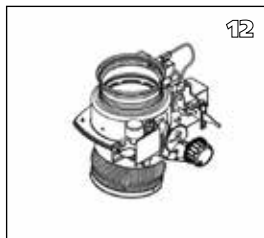
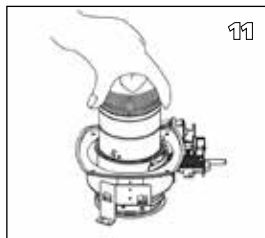
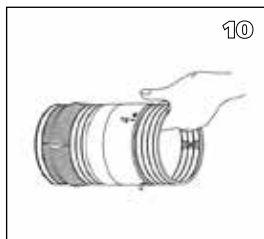
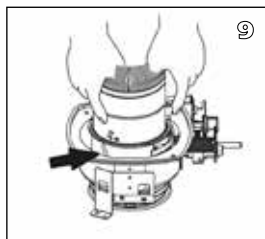
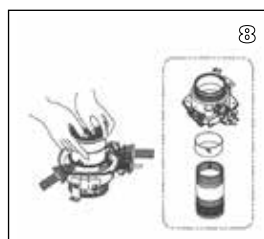
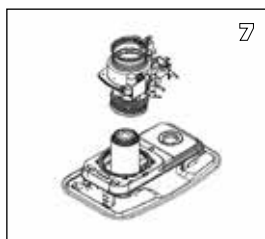
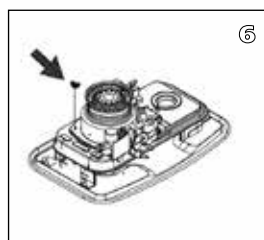
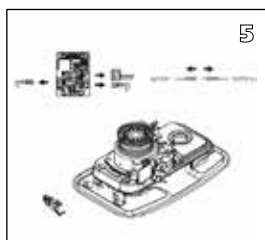
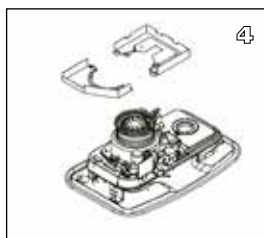
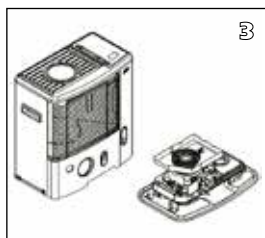
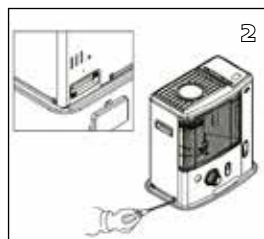
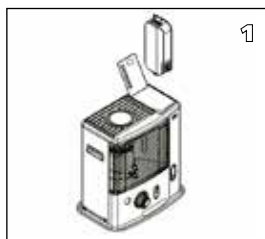

- 1a. Otworzyć pokrywę zbiornika 8 i wyjąć zbiornik paliwa 9.
- 1b. Wyjąć akumulator w celu uniknięcia ewentualnych oparzeń.
- 1c. Otworzyć z przodu ruszt i wyjąć komorę paleniskową 4.
- 1d. Wyciągnąć regulator knota 2 i przycisk zapłonu 3, wyciągając je prosto z urządzenia
- 2a. Odkręcić 5 śrub z obudowy grzejnika 14, 1 z tyłu, 2 po prawej i 2 po lewej stronie.
- 2b. Wyjąć czujnik z tyłu obudowy 14. 3. Zdjąć obudowę grzejnika, ciągnąc ją prosto do góry.
3. Zdjąć obudowę grzejnika, ciągnąc ją prosto do góry.
4. Wyjąć 1 śruby z przeciwwiatrową A/B.
- 5a. Odłączyć złącze (1EA) od układu zapłonowego.
- 5b. Wyjąć automatyczny mechanizm wyłączający w przypadku przewrócenia się, odkręcając 2 śruby.
- 5c. Zdjąć 3 łączniki (3EA) z płytki obwodu drukowanego.
6. Odkręcić 4 nakrętki motylkowe.
7. Zdjąć regulator knota.
8. Nacisnąć na trzpień knota od strony wewnętrznej regulatora knota. Wyjąć oddzielnie knot, uchwyt knota i regulator knota.
9. Włożyć nowy knot i zamocować go, wkładając trzy trzpienie do góry do trzech równo położonych otworów (patrz: strzałka na uchwycie knota wskazująca do góry).
10. Wcisnąć nowy knot w zęby uchwytu, tak aby knot mocno, gładko i bez żadnych fałd przylegał do wewnętrznej strony regulatora.
11. Ustawić trzpienie zgodnie z otworami wewnątrz regulatora knota. Teraz ostrożnie wcisnąć każdy z trzech trzpień knota (które są teraz przymocowane do uchwytu knota) do środka. Włożyć trzy trzpienie w ukośne szczeliny regulatora knota. Mocno wcisnąć każdy z trzpień do otworów.
12. Pokręcić gałką do regulacji knota 2 i sprawdzić, czy knot płynnie porusza się w górę i w dół.
13. Przesunąć regulator knota w dół wzdłuż kanału powietrznego. Ustawić regulator knota w kierunku przedniej strony grzejnika.
14. Na powrót włożyć 4 nakrętki motylkowe, ale na razie ich nie przykręcać.
15. Ustawić knot na najwyższej pozycji, a jednocześnie stopniowo dokręcać nakrętki motylkowe.

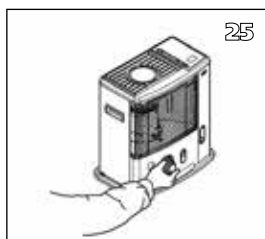
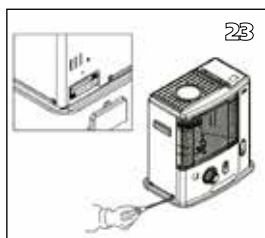
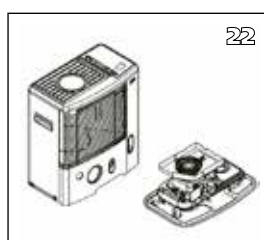
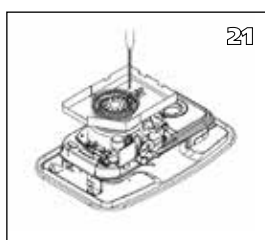
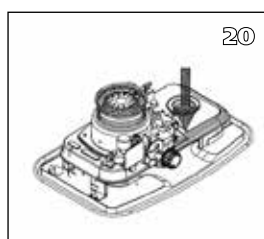
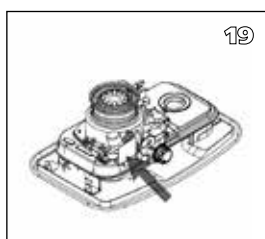
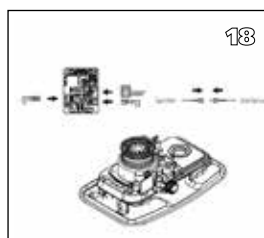
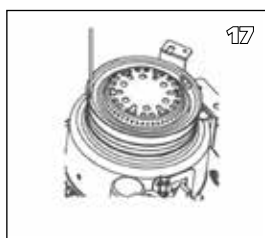
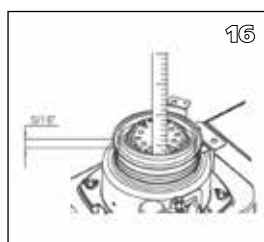
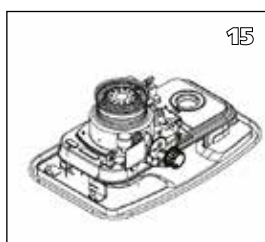

16. Sprawdzić wysokość knota. Knot musi się znajdować 0,8 cm nad kołnierzem.
17. Sprawdzić, czy pomiędzy uchwytem na knot a kanałem powietrznym jest wystarczająco dużo miejsca. Musi być ono wszędzie tak samo duże.
- 18a. Przywrócić zabezpieczenie przed przewróceniem się, wciskając przycisk gaszenia ❶.
- 18b. Połączyć 3 łączniki (3EA) z płytą obwodu drukowanego.
- 18c. Odłączyć złącze (1EA) od układu zapłonowego.
19. Sprawdzić działanie zabezpieczenia przed przewróceniem się, wciskając przycisk gaszenia ❶, tak aby cewka została aktywowana.
20. Włożyć na powrót automatyczny zapłon.
21. Ponownie założyć osłonę przeciwwiatrową A/B.
22. Włożyć na powrót obudowę ❷.
23. Przykręcić 5 śrub na obudowie i z powrotem założyć czujnik z tyłu obudowy ❸.
24. Na powrót założyć komorę paleniskową ❹ i zbiornik paliwa ❺.
25. Ponownie zainstalować pokrętko do regulacji knota ❷ i przycisk zapłonu ❸. Zamknąć przednią płytę.

Włożyć akumulator do komory akumulatora i wypełnić zbiornik paliwa przy użyciu Qlima Premium Quality Fuels. Umieścić zbiornik paliwa w grzejniku i odczekać co najmniej 180 minut, aż knot całkowicie przesiąknie paliwem.

Bäste kund,

Grattis till ditt köp av en bärbar värmare för hemmabruk. Du har köpt en kvalitetsprodukt som kommer att ge dig glädje under många år framöver. Självklart under förutsättning att du använder värmaren på rätt sätt. För att värmaren ska hålla så länge som möjligt bör du läsa anvisningarna för användning innan du börjar använda den. Din värmare säljs med 48 månaders garanti från tillverkaren beträffande alla defekter i material eller utförande.

Vi önskar dig varma och sköna stunder tillsammans med din värmare.

Med vänlig hälsning,

PVG Holding b.v.

Kundtjänstavdelningen

**1 LÄS FÖRST IGENOM BRUKSANVISNINGEN.**

**2 OM DU UNDRAR ÖVER NÅGOT, KONTAKTA DIN ÅTERFÖRSÄLJARE.**

## ALLMÄNNA RIKTLINJER FÖR ANVÄNDNING

Här nedanför beskrivs de viktigaste stegen för hur du använder din värmare. För mer detaljer, se MANUAL (sidorna 152 ff.).

- 1** Ta bort allt förpackningsmaterial (se avsnitt A, fig. A).
- 2** Fyll den avtagbara tanken **9** och vänta i 180 minuter innan du tänder värmaren (se avsnitt B, fig. I).
- 3** Sätt in batterierna i batterifacket **11** (se avsnitt A, fig. G).
- 4** Kontrollera att brännkammaren **4** står helt rakt (se avsnitt A, fig. F).
- 5** Tänd värmaren genom att trycka ner lågregeln **2**. Tryck lätt ner tändningsknappen **3** för att tända apparaten (se avsnitt C, fig. K och L).
- 6** När du har satt på värmaren tar det 10 till 15 minuter innan du kan se om värmaren bränner ordentligt (se avsnitt D).
- 7** Stäng av värmaren (se avsnitt E).

- Som brandskyddsåtgärd måste tanken fyllas antingen när värmaren har stängts av eller i ett annat rum än där värmaren är installerad.
- Förvara alla bränslebehållare med originalpluggar och tätningar på en sval och mörk plats.
- Bränsle åldras. Använd nytt bränsle i början av varje uppvärmningssäsong.
- Genom att använda Qlima Premium Quality Fuels som uppvärmningsbränsle är du garanterad ett bränsle av god kvalitet.
- Innan du byter till ett annat märke och/eller bränsletyp måste du kontrollera att den mobila värmaren är helt tömd på allt återstående bränsle.
- Första gången du tänder värmaren kommer den att lukta "ny" en liten stund.

## HUVUDKOMPONENTER

- 1** AV-knapp (för nöd-stopp)
- 2** Räfflat vred för justering av veke
- 3** Tändningsknapp
- 4** Brännkammare
- 5** Handtag till brännkammaren
- 6** Bränsleindikator
- 7** Galler
- 8** Lock till den avtagbara bränsletanken
- 9** Avtagbar bränsletank
- 10** Bränslemätare till den avtagbara bränsletanken
- 11** Batterifack
- 12** Handtag
- 13** Hölje
- 14** Luftkvalitetskontrollsystem



## SÄKERHETSANVISNINGAR

### Läs säkerhetsföreskrifterna innan installation och användning.

Följande anvisningar måste följas för att förhindra dödsfall eller skada på användaren eller andra människor och egendom. Felaktig användning på grund av underlåtenhet att följa anvisningar kan orsaka personskada, skada på egendom eller dödsfall.

Läs den här handboken noggrant innan du installerar eller använder värmaren. Se till att spara den här handboken för framtida referens.

### Förklaring av orden/symbolerna för varning, försiktighet, fara

 <b>VARNING</b>	indikerar att felaktig hantering kan få dramatiska konsekvenser som dödsfall, allvarliga personskador etc.
 <b>FÖRSIKTIGHET</b>	kan utgöra ett allvarligt problem, beroende på omständigheterna. Observera försiktighetsåtgärderna med stor omsorg, eftersom de är viktiga för din säkerhet.
 <b>FARA</b>	indikerar att felaktig användning med stor sannolikhet kan resultera i en farlig/livshotande situation.

Apparaten ska installeras och drivas i enlighet med nationell och lokal lagstiftning samt Europeiska unionens standarder.

## VARNING

- Denna apparat är inte avsedd för användning av personer (inklusive barn) med minskade fysiska, sensoriska eller mentala möjligheter, eller som saknar erfarenhet och kunskap, såvida de inte fått vägledning eller instruktioner vad gäller användning av apparaten av en person som ansvarar för deras säkerhet.
- Barn bör övervakas för att garantera att de inte leker med apparaten.
- Apparaten är avsedd att användas av experter eller utbildade användare i butiker, inom lättare industri och på gårdar, eller för kommersiellt bruk av lekmän.
- Om en onormal situation uppstår (som lukten från något bränt), ska enheten stängas av omedelbart strömmen kopplas bort. Kontakta din återförsäljare för instruktioner för att undvika elektriska stötar, brand eller skador.

## DETTA MÅSTE DU KÄNNA TILL I FÖRVÄG

### SE ALLTID TILL ATT DET FINNS TILLRÄCKLIG VENTILATION

Denna enhet har ett inbyggt säkerhetssystem som stänger av den när rumstemperaturen blir för hög. Värmaren kan inte startas om förrän efter 15 minuter efter den har stängts av (manuellt eller automatiskt). Tvinga inte antändning under den perioden för att förhindra skador på värmaren.

Värmaren är utrustad med ett luftkvalitetskontrollsystem . När det inte finns tillräcklig ventilation i rummet eller när värmaren används i ett rum som är för litet kommer den att stängas av automatiskt. För en bekväm och säker uppvärmning ska du till att ventilationen är tillräcklig. Anm.: För att undvika oavsiktlig avstängning rekommenderar vi att lämna en dörr eller ett fönster på glänt medan värmaren arbetar.

Läs igenom handboken noga innan du använder enheten. Behåll den för framtida bruk. Installera endast enheten om den uppfyller kraven i lokala/nationella lagar, förordningar och standarder. Den här produkten är avsedd att användas som värmare i bostäder och är endast avsedd för användning på torra platser, under normala hushållsförhållanden, inomhus i vardagsrum, kök och garage.

Du måste oavsett modell alltid se till att värmaren används i ett rum som är tillräckligt stort för att den ska kunna användas på ett säkert sätt utan extra ventilation. Om rummet är för litet måste du alltid öppna en dörr eller ett fönster något (öppna en springa på ca 2,5 cm). Det är viktigt att alla rum där värmaren används har ett tillräckligt luftintag och ett effektivt luftutflöde (båda

öppningarna måste ha ett tvärsnitt på minst 50 cm<sup>2</sup>). Säkerhetssystemet får inte modifieras, eftersom detta ogiltiggör garantin att luftgivaren kommer att fungera ordentligt. Kontakta återförsäljaren om du är tveksam.

### SÄKERHETSSYSTEM

När kaminen har slagits på kan det hända att den automatiskt stannar vid en viss rumstemperatur (19–20° C). Det är normalt, och beror på att värmen lagras. Orsaken är säkerhetssystemets uppbyggnad. Om detta sker är det bara att sätta på kaminen igen när temperaturen i rummet har sjunkit.

### SÄKERHETSÖVERDEL

Värmaren är försedd med en säkerhetsöverdel. Den minskar topplattans temperatur. Därmed minskar också risken för olyckor som beror på att man råkar röra vid topplattan betydligt. Tänk på att topplattan trots detta blir mycket varm. Undvik att röra vid topplattan och gallret.



**Information rörande Frankrike:** Värmaren utformades för att drivas uteslutande av bränsle avsett för mobila värmare drivna av flytande bränsle enligt direktiven 18-07-2002 och 25-06-2010. Det är förbjudet att använda andra bränslen. Fråga handlaren eller titta på vår webbplats angående våra återförsäljares adresser. Mobilvärmaren som drivs av flytande bränsle är avsedd att vara en extra värmare, och inte som kontinuerlig värmekälla.

**Information rörande Storbritannien:** Använd endast fotogen av klass C1 enligt BS2869; del 2, eller motsvarande.

Användaren måste följa dessa anvisningar för korrekt användning:

#### UNDVIK ATT

- använda mobilvärmaren som drivs av flytande bränsle i husvagnar, båtar och fordonshytter;
- använda mobilvärmaren som drivs av flytande bränsle i otillräckligt ventilerade rum (kontrollera egenskapstabellen angående de minsta måtten på det rum som ska värmas), underjordiska rum och/eller på mer än 1 500 m höjd;
- modifiera värmarens säkerhetsfunktioner. Denna typ av uppvärmning får inte användas i offentliga lokaler utan tillstånd. Inhämta korrekt information om detta i förväg.

### RÄTT BRÄNSLE

Din värmare är avsedd att användas med högkvalitativ vattenfri paraffinolja som Qlima Premium Quality Fuels. Endast bränsle av detta slag säkerställer ren och korrekt förbränning. Lägre bränslekvalitet kan resultera i:

- ▶ att för mycket tjära sätter sig på glasullsveken
- ▶ att förbränningen är ofullständig
- ▶ att värmarens livslängd minskar
- ▶ att rök och/eller lukt uppstår
- ▶ att det bildas avlagringar på gallret eller höljet

Därför är det avgörande att du använder rätt bränsle för säker, effektiv och bekväm användning av din värmare.

Skador och/eller fel på värmaren till följd av att annat än vattenfri ren fotogen av hög kvalitet har använts omfattas inte av garantin.

Rådfråga alltid din lokala återförsäljare angående rätt bränsle till värmaren.

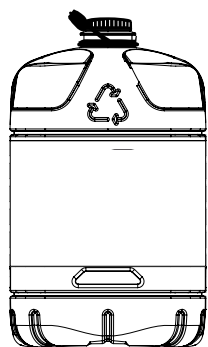

*Endast användning av rätt bränsle säkerställer säker, effektiv och bekväm användning av värmaren.*



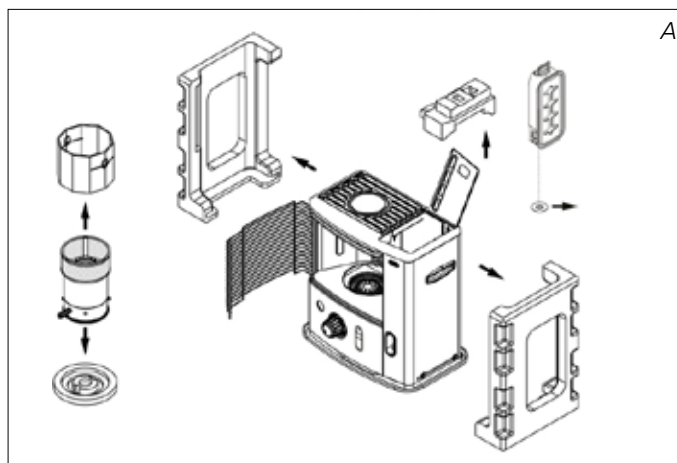

## MANUAL



### A INSTALLERA VÄRMAREN

- 1 Ta försiktigt ut värmaren ur kartongen och kontrollera innehållet. Utöver själva värmaren måste du även ha:
  - ▶ en manuell bränslepump
  - ▶ ett transportskydd
  - ▶ denna bruksanvisning

Behåll kartongen och förpackningsmaterialet (fig. A) för förvaring och/eller förflyttning av värmaren.

- 2 Ta bort övrigt förpackningsmaterial:
  - ▶ Ta tag i den högra sidan av gallret. Lyft gallret från spåret (Fig. B) och dra framåt.
  - ▶ Dra båda ändarna av förpackningen åt sidorna och samtidigt en aning nedåt (se Fig. C).
  - ▶ Tryck ner förpackningsmaterialet ovanpå brännkammaren en aning och ta bort det. Ta även bort förpackningsmaterialet under brännkammaren (fig. D).
  - ▶ Sätt tillbaka brännkammaren i värmaren. Brännkammaren är rätt placerad då den utan hinder kan flyttas en aning åt vänster och åt höger med hjälp av handtaget 5 (Fig. F). Stäng gallret: Lyft upp gallret en aning för att åter passa in det i dess skåra.
  - ▶ Öppna locket på den avtagbara tanken 8 och ta bort den bit skumplast som finns där.

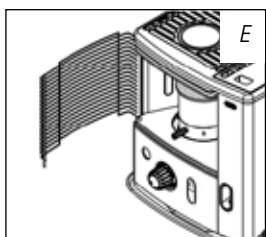
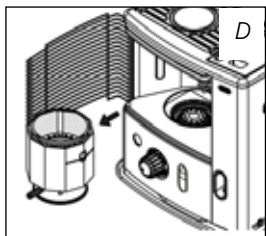
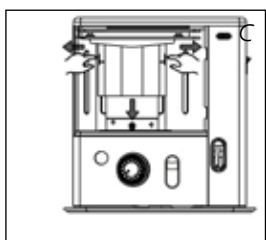
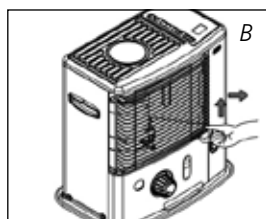

- 3 Fyll den avtagbara bränsletanken enligt beskrivning i avsnitt B.
- 4 Sätt in batterierna i deras fack 11 baktill på värmaren (fig. G). Kontrollera att de positiva och negativa polerna matchar märkena + och - inuti batterifacket. Stäng batteriluckan.
  - ▶ Plus- (+) och minuspol (-) ska inte blandas ihop
  - ▶ ICKE-uppladdningsbara batterier ska inte laddas!
  - ▶ Blanda INTE ihop olika typer och märken av batterier, blanda INTE gamla och nya batterier
  - ▶ Om apparaten förvaras eller inte används under en längre period: ska batterierna alltid tas bort
  - ▶ Kortslut INTE de elektriska strömförsörjningsterminalerna
  - ▶ För att plocka bort batterierna: ta helt enkelt bort dem från batterihöljet
- 5 Kaminen ska stå på ett stabilt och helt jämnt underlag. Flytta på kaminen om den inte står plant. Försök inte rätta till ett ojämnt underlag genom att lägga böcker eller andra saker under kaminen.

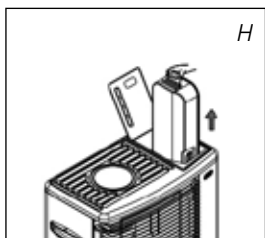
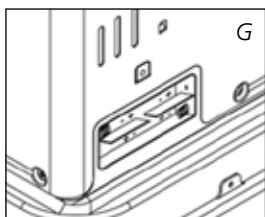
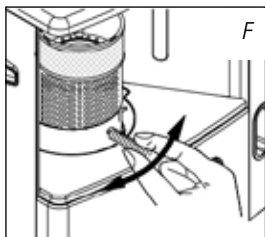

- 6 Värmaren är nu klar att användas.

## B FYLLA PÅ BRÄNSLE

Fyll på den löstagbara tanken på lämplig plats, eftersom det alltid finns risk för spill. Följ anvisningarna nedan:

- 1 Se till så att värmaren är avstängd.
- 2 Öppna det övre locket och ta ut den löstagbara bränsletanken ur värmaren (Fig. H). OBS! Det kan hända att det droppar något från bränsletanken. Sätt ned den löstagbara bränsletanken med locket uppåt, handtaget på golvet (fig. I) och skruva av bränslelocket.
- 3 Fyll den löstagbara bränsletanken med hjälp av en bränslepump (se användningsanvisningarna för bränslepumpen). Se till så att den befinner sig i ett högre läge än den löstagbara bränsletanken (fig. J). Stick in den räfflade slangen i den avtagbara bränsletanken.
- 4 Kontrollera den avtagbara bränsletankens bränslemätare medan du fyller bränsletanken (fig. J). Avbryt påfyllningen när mätaren indikerar att bränsletanken är full. Överskrid inte gränsen för hur mycket bränsle som kan fyllas på, särskilt inte om bränslet är mycket kallt (bränslet utvidgas när det blir varmt).
- 5 Låt bränsle som finns kvar i pumpen rinna tillbaka ned i bränsledunken och ta försiktigt bort pumpen. Skruva försiktigt på bränslelocket på tanken. Torka upp bränsle som kommit utanför.
- 6 Kontrollera att bränslelocket sitter rakt och är ordentligt påskruvat. Sätt tillbaka den avtagbara bränsletanken i värmaren (locket nere). Stäng locket.

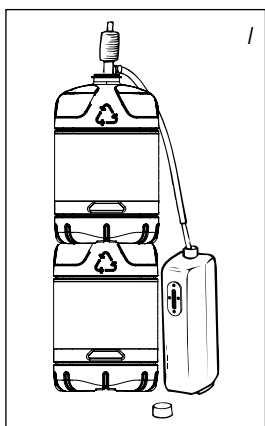

## C TÄNDA VÄRMAREN

Första gången man använder en ny värmare kan det hända att det luktar lite under en kort stund. Du bör därför tillföra extra luft, eller tända värmaren någon annanstans än i vardagsrummet.



Första gången du använder värmaren ska du först sätta i den fyllda, avtagbara bränsletanken och sedan vänta cirka 180 minuter innan du tänder värmaren. På så sätt hinner glasullsveken suga upp bränslet. Gör på samma sätt när bränslet i tanken är slut och när glasullsveken har bytts ut.

Kontrollera alltid bränsleindikatorn 6 innan du sätter på värmaren för att se om den avtagbara bränsletanken behöver fyllas på.



Tänd alltid värmaren med tändaren. Använd aldrig tändstickor eller cigarettändare.

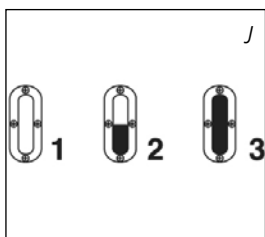

Följ proceduren nedan:

- 1 Vrid det räfflade vredet för justering av vecken 2 medurs tills det tar emot (fig. K).
- 2 Tryck ner tändningsknappen 3 (Figur 1), men använd inte allt för mycket kraft. Släpp tändningsknappen när du ser en låga i brännkammaren 4.



När du har tändt värmaren ska du alltid kontrollera att brännkammaren ④ är plan, genom att föra den något åt vänster och höger i dess handtag ⑤ (fig. E). Rörelsen ska vara smidig. Om brännkammaren inte är plan, orsakar det att rök och sot ansamlas.

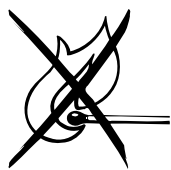

## D VÄRMARENS FÖRBRÄNNING

När du har tändt värmaren tar det 10 till 15 minuter innan du kan se om den bränner som den ska. En alltför hög låga kan orsaka rök och sot, medan en alltför låg låga kan orsaka obehaglig lukt. Fig. Q visar de lägsta och högsta tillåtna höjderna för den brinnande lågan. Lågan kan justeras fortlöpande med låggreglaget ② (fig. M).

En alltför låg låga kan även orsakas av:

- ▶ att det finns för lite bränsle (fyll på bränsletanken)
- ▶ att bränslet som används är av dålig kvalitet (kontakta försäljaren)
- ▶ att ventilationen är otillräcklig (låt fönster eller dörr stå på glänt)
- ▶ att veken behöver bytas ut (kontakta din återförsäljare eller byt ut veken, se avsnitt L)

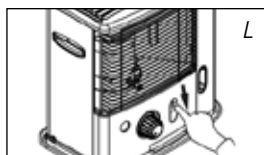
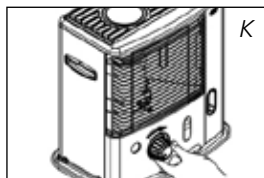

## E STÄNGA AV VÄRMAREN

Låt värmaren brinna på den lägsta inställningen i ungefär en minut. Tryck på AV-knappen ①. Lågan slocknar efter en liten stund (fig. N).

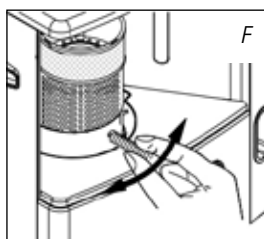

## F FEL, ORSAKER OCH LÖSNINGAR

Om det uppstår ett fel som inte kan lösas med hjälp av riktlinjerna nedan, skontakta din återförsäljare.

### VÄRMAREN TÄNDIS INTE

- ▶ Batterierna är fel isatta i hållaren. *Kontrollera (fig. G).*
- ▶ Det finns inte tillräckligt mycket ström kvar i batterierna för tändning. *Byt ut (fig. G)*
- ▶ Bränslet har tagit slut i tanken eller så har veken bytts ut. *När du har fyllt på och satt tillbaka den avtagbara bränsletanken ska du vänta 180 minuter innan du tänds värmaren.*
- ▶ Du trycker ner tändskjutreglaget ③ alltför hårt. *Tryck ner det mjukare (avsnitt C).*

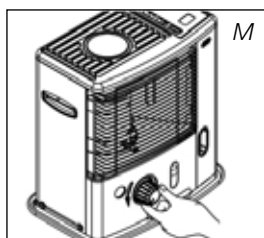

### OREGELBUNDEN LÅGA OCH/ELLER SOT OCH/ELLER DÅLIG LUKT

- ▶ Brännkammaren ④ är inte rätt positionerad. *Använd handtaget ⑤ för att göra den plan, tills du smidigt kan föra den en aning åt vänster och åt höger och brännkammaren är plan.*
- ▶ Du använder bränsle som passerat sitt bäst-före-datum. *Starta varje uppvärmningssäsong med nytt bränsle.*
- ▶ Du använder fel typ av bränsle. *Se RÄTT BRÄNSLE (avsnittet "Detta måste du känna till i förväg").*
- ▶ Damm har samlats i värmarens undre del. *Kontakta din återförsäljare.*
- ▶ Vekens höjd är inte rätt. *Kontakta din återförsäljare.*

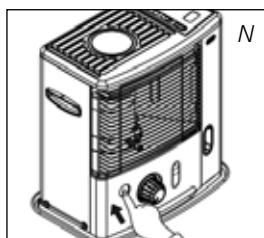

### VÄRMAREN SLOCKNAR SAKTA

- ▶ Den avtagbara bränsletanken är tom. *Se avsnitt B.*
- ▶ Den undre tanken har förorenats av vatten. *Kontakta din återförsäljare.*

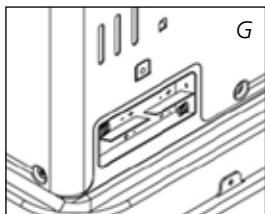

- ▶ Veken har hårdnat på ovansidan.  
*Bränn värmaren tills allt bränsle har använts (avsnitt G). Använd rätt bränsle.*
- ▶ Du använder bränsle som passerat sitt bäst-före-datum.  
*Starta varje uppvärmningssäsong med nytt bränsle.*

#### VÄRMAREN FORTSÄTTER ATT BRINNA SVAGT

- ▶ Vekens läge är för lågt.  
*Kontakta din återförsäljare.*
- ▶ Innan du fyllde på tanken, hade värmaren bränt upp nästan allt bränsle.  
*När du har fyllt på och satt tillbaka den avtagbara bränsletanken ska du vänta 180 minuter innan du tänds värmaren.*
- ▶ Du använder fel typ av bränsle.  
*Se RÄTT BRÄNSLE (avsnittet "Detta måste du känna till i förväg").*
- ▶ Rummet har otillräcklig ventilation.  
*Låt ett fönster eller en dörr stå vidöppen en stund.*

#### VÄRMAREN BRINNER FÖR HÖGT, LÅGAN KAN INTE JUSTERAS.

- ▶ Du använder en felaktig, alltför flyktig typ av bränsle.  
*Se RÄTT BRÄNSLE (avsnittet "Detta måste du känna till i förväg").*
- ▶ Vekens läge är för högt.  
*Kontakta din återförsäljare.*

## G UNDERHÅLL

Din värmare behöver knappt något underhåll alls. Men det är viktigt att du avlägsnar damm och fläckar i tid med en lätt fuktig trasa, eftersom det annars kan uppstå fläckar som är svåra att få bort. Under normala förhållanden är det bara tre komponenter som slits:

### 1. BATTERIERNAS TYP C (R14)

Du kan själv byta batterier. Kasta inte uttjänta batterier i hushållssoporna. Följ tillämplig miljölagstiftning gällande kassering av hushållens kemiska avfall. Släng inte batterier i elden där de kan explodera eller ge av farliga vätskor. Om apparaten ska förvaras eller inte användas under en längre tid ska batterierna tas ut ur apparaten.



### 2. TÄNDSPOLEN

Tändspolen håller längre om du tänds den på rätt sätt. Byt ut batterierna i tid och var noga med att inte trycka ner tändskjutreglaget alltför hårt. Om glödtråden är trasig ska du byta ut spolen.

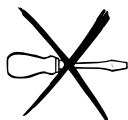

Demontera inga värmekomponenter på egen hand. Kontakta alltid din återförsäljare rörande reparationer.



Låt värmaren svalna innan du utför underhåll eller service.

## H FÖRVARING (SLUT PÅ UPPVÄRMNINGSSÄSONGEN)

Vi rekommenderar att du bränner upp allt bränsle i bränsletanken i slutet av uppvärmningssäsongen och att du förvarar värmaren på rätt sätt. Följ nästa procedur:

- 1 Tänd värmaren någon annanstans än i vardagsrummet och låt den stå på tills bränslet är helt slut.

- 2 Låt värmaren svalna.
- 3 Rengör värmaren med en lätt fuktig trasa och torka sedan av den med en torr trasa.
- 4 Ta ut batterierna ur batterifacket **II** och förvara dem på en torr plats.
- 5 Förvara värmaren på en dammfri plats, helst i originalförpackningen. Oanvänt bränsle kan sparas till nästa uppvärmningssäsong. Om det finns bränsle kvar, kasta inte bort det utan lämna in det på närmaste återvinningscentral.

## I TRANSPORT

Vida följande åtgärder för att undvika bränsleläckage under transport av värmaren:

- 1 Låt värmaren svalna.
- 2 Ta bort den avtagbara bränsletanken I från värmaren och ta bort bränslefiltret. Det kan hända att det droppar något från filtret, så ha en trasa inom räckhåll. Förvara bränslefilter och den avtagbara bränsletanken utanför värmaren.
- 3 Sätt transportskyddet (Fig. O) på bränslefiltrets plat. Tryck till ordentligt. Transportskyddet hindrar så långt det är möjligt olja från att läcka ut ur värmaren under transport.
- 4 Värmaren ska alltid vara i upprätt läge när den förflyttas.
- 5 Töm den fasta tanken med en bränslepump före transport eller om felaktigt eller smutsigt bränsle används. Ta först bort bränslefiltret och sätt sedan in bränslepumpen i den tomma fasta tanken. Gör på samma sätt om det finns vatten i bränsletanken.

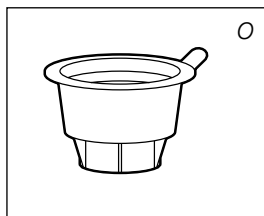

transportdeksel

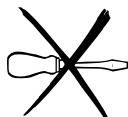

## J SPECIFIKATIONER

	R 8128S C-2
Tändning	elektrisk
Bränsle	paraffin
Kapacitet (kW)*	2.85
Lämpligt utrymme (m3)**	50-105
Bränsleförbrukning (l/timme)*	0.297
Bränsleförbrukning (g/timme)*	238
Brintid per bränsletank (timmar)*	17.5
Den avtagbara bränsletankens kapacitet (liter)	5.2
Vikt (kg)	9.7
Mått (mm) (inklusive basplatta)	bredd 455
	djup 295
	höjd 470
Erforderliga batterier	6V D.C. (R14 x 4)
Typ av veke	O
Övervakning av ventilationskvalitet (luftförnyelse): Direkt mätning av CO <sub>2</sub> -nivå (NDIR CO <sub>2</sub> -sensor E-Guard  .	

\* Vid max. inställning

\*\* Specificerade värden är riktlinjer

## K GARANTIAVSÄTTNINGAR

Med värmaren följer en garanti som gäller i 48 månader från och med inköpsdatumet. Under denna period lagas alla material- och tillverkningsfel utan kostnad. Följande villkor gäller för denna garanti:

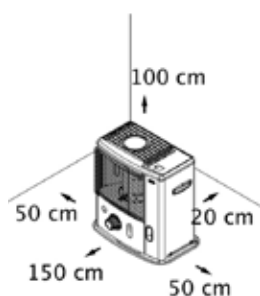

- 1 Vi tillbakavisar uttryckligen alla övriga ersättningskrav, inklusive ersättning för följdskador.
- 2 Garantin förlängs inte i samband med reparationer eller byten av delar som äger rum inom garantiperioden.
- 3 Om värmaren modifieras, tillförs delar som inte är original eller repareras av en tredje part gäller inte garantin längre.
- 4 Garantin omfattar inte delar som är föremål för normalt slitage, t.ex. batterier, vecken och den handdrivna bränslepumpen. Se den fullständiga listan över delar som inte ingår i garantin på [Qlima.com/warranty](http://Qlima.com/warranty).
- 5 Garantin gäller endast om daterat köpebevis i original visas upp och om detta köpebevis inte innehåller några ändringar.
- 6 Användande av rätt bränsle är avgörande för att uppvärmningsanordningen ska fungera korrekt. Garantin täcker inte skador som uppstått genom hantering som inte är i enlighet med anvisningarna för användning, försummelse och användning av en felaktig typ av bränsle, eller bränsle vars bäst-föredatum har passerats. Användande av felaktigt bränsle kan till och med vara farligt\*. Se kapitlet 'Rätt bränsle'.
- 7 Köparen står för transportkostnader och ansvarar för eventuella skador som kan uppstå när värmaren eller värmarens delar förflyttas.

För att undvika onödiga kostnader rekommenderar vi att du alltid först läser igenom "Användningsinstruktioner" noga. Om dessa inte erbjuder någon lösning bör du ta med värmaren till din återförsäljare för reparation.

\* Mycket lättantändliga ämnen kan orsaka okontrollerbar förbränning, vilket kan leda till att lågor slår ut ur värmaren. Om detta skulle inträffa får du absolut inte försöka flytta värmaren, utan genast stänga av värmaren (se avsnitt E). I en nödsituation kan du använda en brandsläckare, men endast en brandsläckare av typ B: en koldioxid- eller pulverbrandsläckare.



## BYTE AV VEKEN

### L KONTROLLERA ATT VÄRMAREN ÄR AVSTÄNGD OCH HELT AVSVALNAD INNAN DU BYTER VEKE.

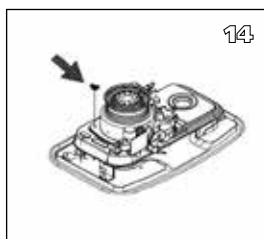
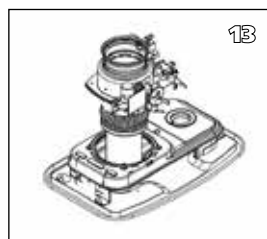
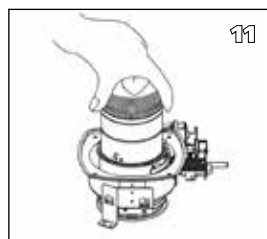
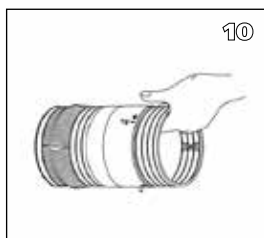
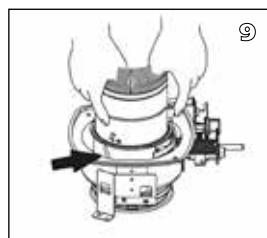
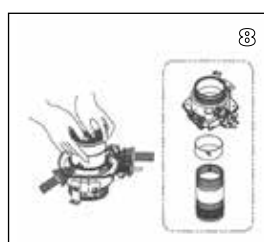
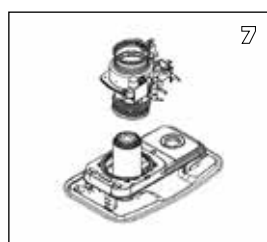
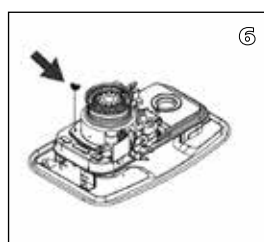
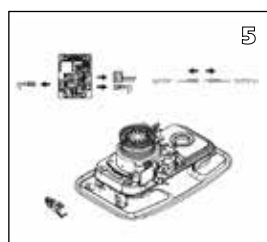
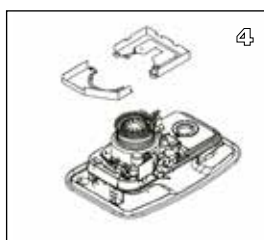
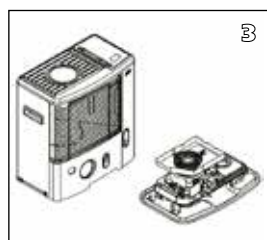
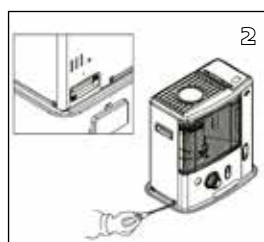
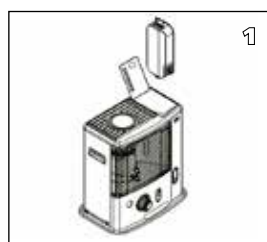

- 1a. Öppna tanklocket ⑧ och ta bort tanken ⑨.
- 1b. Ta ur batterierna för att undvika eventuella brännskador.
- 1c. Öppna det främre gallret och ta bort förbränningskammaren ④.
- 1d. Plocka bort justeraren för vecken ② och tändningsknapp ③ genom att dra den rakt ut.
- 2a. Lossa de 5 skruvarna: 1 från baksidan och 2 från höger sida och 2 från vänster sida av höljet.
- 2b. Avlägsna sensorn på baksidan av höljet.
3. Avlägsna höljet genom att dra det rakt upp.
4. Ta bort de 1 skruva på vindskyddet A/B.
- 5a. Ta bort kontakten (1EA) från tändelektroden.
- 5b. Ta bort det automatiska tippnings säkerhetsreglaget genom att lossa 1 skruv.
- 5c. Ta bort de 3 kontakter (3EA) från printplate.
6. Skruva loss 4 vingmuttrar
7. Ta bort vekjusterarens monteringsvred.
8. Tryck på stiftet för vecken som är monterad inuti vekmonteringen. Demontera vecken, vekhållaren, och vekens hölje separat.
9. Installera den nya vecken och för in de tre stiften på den nya vecken i de 3 hålen på vekens hylsa i riktning uppåt (se pilen märkt "upp" på vekens hylsa).
10. Tryck in den nya vecken i hållarens tänder på vekhylsan så att vecken sitter tätt mot insidan av vekhylsan och jämna ut eventuella rynkor.
11. Passa in stiften med de slitsade hålen inuti vekjusteraren. Tryck sedan försiktigt in de tre stiften på vecken (nu fästa vid vekhylsan) mot insidan. För in de tre stiften i de lutande spåren på vekjusteraren. Tryck på var och en av de tre stiften så att de sitter ordentligt i hålen.
12. Vrid vekens justeringsvred ② och kontrollera att vecken rör sig obehindrat uppåt och nedåt.
13. Skjut vekjusteraren nedåt längs dragröret. Placera justeringsaxeln mot framsidan av värmaren.
14. Sätt på 4 vingmuttrar på monteringsstiften, men dra inte åt dem ännu.



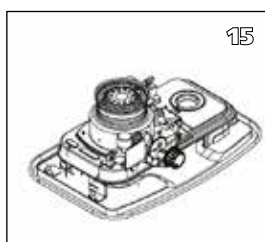

15

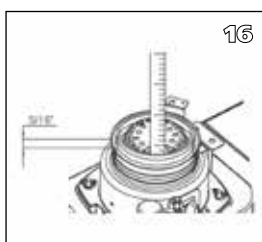

16

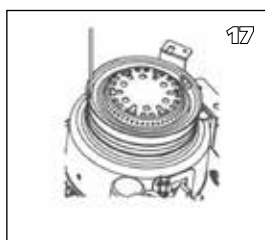

17

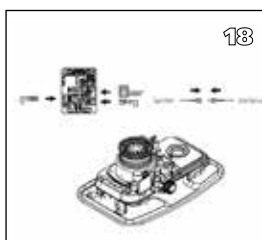

18

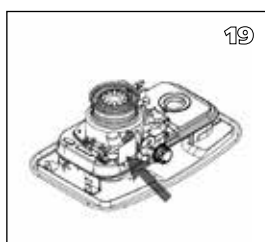

19

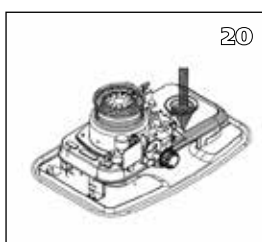

20

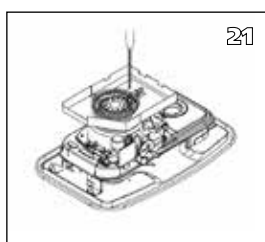

21

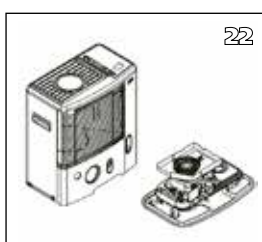

22

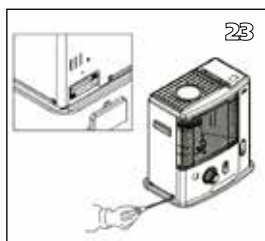

23

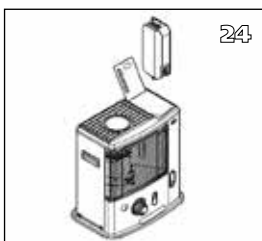

24

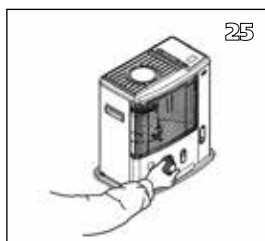

25

15. Hög veken till dess högsta läge och dra sedan åt vingmuttrarna i flera steg.
16. Kontrollera vekens höjd. Den ska vara 0,8 cm ovanför kragen.
17. Kontrollera att det finns korrekt frigång mellan vekhållaren och dragröret. Det ska vara samma runtom.
- 18a. Sätt tillbaka tippningssäkerhetsreglaget genom att trycka på släckningsvredet ❶.
- 18b. Anslut de 3 kontakter (3EA) med kretskortet.
- 18c. Ta bort kontakten (1EA) från tändelektroden.
19. Kontrollera funktionen för tippningssäkerhetsreglaget genom att trycka på släckningsknappen ❶ så att pendeln rubbas.
20. Montera den automatiska tändenheten.
21. Montera vindskyddet A/B
22. Sätt tillbaka höljet ❶.
23. Dra åt de 5 skruvarna på höljet och installera sensorn på baksidan av höljet ❶.
24. Sätt tillbaka förbränningskammaren ❷ och tanken ❸.
25. Sätt tillbaka justeringsknappen för veken ❷ och tändningsknappen ❸. Stäng frontplattan.

Sätt i batterierna i batterifacket och fyll tanken med kvalitetsbränsle. Sätt i tanken i värmaren och vänta i minst 180 minuter så att den nya veken helt har hunnits mättas med bränsle.

Spoštovani,

Čestitamo Vam ob nakupu peči. Kupili ste kvalitetni izdelek, ki Vam bo ob pravilni uporabi služil dolga leta. leta. Prosim, preberite ta navodila za uporabo in tako zagotovite Vaši peči najdaljšo možno življensko dobo. Za Vašo peč je veljavna 48 mesečna garancija, ki se nanaša na vse okvare materiala ali napake pri izdelavi.

Želimo Vam mnogo toplote in udobja z Vašo novo pečjo.

S spoštovanjem,

PVG Holding b.v.

**1 NAJPREJ PREBERITE NAVODILA ZA UPORABO.**

**2 V PRIMERU NEJASNOSTI SE POSVETUJTE Z VAŠIM ZIBRO TRGOVCEM.**

## SPLOŠNI NASVETI ZA UPORABO

*Spodaj so opisani glavni koraki, ki jih je potrebno narediti pri uporabi Vaše peči. Za bolj podrobni opis upora-be preberite ta navodila v celoti.*

- 1** Odstranite embalažo (glej sliko A na strani poglavje A)
- 2** Napolnite prenosni rezervoar **9** in pred prvim vžigom počakajte 180 minut (glej sliko I, poglavje B).
- 3** Vstavite baterije v ležišče **11** (glej sliko G, poglavje A).
- 4** Preverite če gorilna komora **4** pokončno stoji v svojem ležišču (glej sliko F, poglavje A).
- 5** Peč prižgite tako, da zavrtite rebrasti gumb **2** v desno v njegov končni položaj. Za vžig grelnika na rahlo pritisnite gumb za vžig **3**. (glej sliko K in L, poglavje C).
- 6** Preden po vžigu preverite ali peč pravilno gori, mora preteči 10 - 15 minut. (glej poglavje D)
- 7** Peč ugasnite (glej poglavje E).

- Zaradi protipožarne varnosti rezervoar vedno polnite, ko je grelnik izklopljen, ali celo v drugem prostoru, ne v tistem, v katerem je grelnik postavljen.
- Vse posode z gorivom skladiščite z originalnimi pokrovčki in pečati v hladnem in temnem prostoru.
- Gorivo se stara. Na začetku vsake ogrevalne sezone uporabite novo gorivo.
- Če boste kot gorivo za ogrevanje uporabljali Qlima Premium Quality Fuels, boste s tem zagotovili, da boste vedno uporabljali kakovostno gorivo.
- Preden zamenjate znamko in/ali tip goriva, poskrbite, da bo mobilni grelnik najprej popolnoma porabil vse gorivo v grelniku.  
Pri prvem vklopu peči, bo peč nekaj časa dišala »po novem«.

## GLAVNI DELI

- 1** Tipka zasilnega izklopa
- 2** Rebrasti gumb za nastavljanje višine plamena
- 3** Gumb za vklop
- 4** Izgorevalna komora
- 5** Ročica izgorevalne komore
- 6** Prikazovalnik nivoja goriva
- 7** Rešetke
- 8** Pokrov ležišča rezervoarja
- 9** Prenosni rezervoar
- 10** Prikazovalnik nivoja goriva na rezervoarju
- 11** Ležišče baterij
- 12** Ročaj
- 13** Ohišje
- 14** Sistem nadzora kakovosti zraka



## VARNOSTNA NAVODILA

**Pred uporabo in nameščanjem preberite varnostne previdnostne ukrepe.**

Upoštevajte navodila v nadaljevanju, da preprečite smrt ali poškodbe uporabnika oziroma drugih ljudi in materialno škodo. Nepravilna uporaba zaradi neupoštevanja navodil lahko povzroči smrt, telesne poškodbe ali materialno škodo.

**Pred namestitvijo ali uporabo grelnika natančno preberite ta priročnik. Priročnik shranite za kasnejšo uporabo.**

**Razlaga besed/simbolov opozoril, svaril in nevarnosti**

 <b>OPOZORILO</b>	pomeni, da ima lahko nepravilno ravnanje dramatične posledice, kot so smrt, hude poškodbe itd.
 <b>SVARILO</b>	lahko pomeni resno težavo, odvisno od okoliščin. Ta svarila upoštevajte zelo pozorno, ker so ključni za vašo varnost.
 <b>NEVARNOST</b>	pomeni, da bo napačna uporaba zanesljivo povzročila nevarno/smrtno nevarno situacijo

**Napravo je treba namestiti in uporabljati skladno z nacionalnimi in lokalnimi zakoni in standardi Evropske unije.**

### OPOZORILO

- Ta aparat ni namenjen uporabi s strani oseb (vključno z otroki) z zmanjšanimi fizičnimi, senzoričnimi ali duševnimi sposobnostmi ali s pomanjkanjem izkušenj in znanja, razen če jim je oseba, odgovorna za njihovo uporabo, dala navodila ali navodila glede uporabe aparata. varnost.
- Otroke je treba nadzorovati, da se zagotovi, da se ne igrajo z napravo.
- Ta naprava je namenjena za uporabo za strokovnjake in usposobljene uporabnike v trgovinah, lahki industriji in na kmetijah ali za komercialno uporabo za laike.
- Če pride do nenormalne situacije (kot vonj po zažganem), takoj izklopite enoto in odklopite napajanje. Za navodila glede preprečitve električnega udara, požara ali poškodb pokličite svojega trgovca.

## KAJ MORATE VEDETI V NAPREJ

### VEDNO ZAGOTOVITE ZADOSTNO ZRAČENJE

Ta naprava ima vgrajen varnostni sistem, ki peč ugasne, ko je temperatura v prostoru previsoka. Potem ko peč ugasne (ročno ali samodejno), je 15 minut ne smete ponovno zagnati. Da bi preprečili škodo na napravi, peč v tem času ne vžigajte na silo.

Ta grelnik ima vgrajen sistem nadzora kakovosti zraka . Če prostora ne zračite dovolj ali če grelnik uporabljate v premajhnem prostoru, se grelnik samodejno izključi. Za udobno in varno uporabo morate poskrbeti za zadostno zračenje. Pozor: Da se grelnik ne bi nepričakovano izključil, vam svetujemo, da ob uporabi grelnika vrata ali okno vedno odprete za špranjo.

Pred uporabo izdelka pazljivo preberite ta navodila za uporabo in jih shranite za nadaljnjo pomoč. Izdelek uporabljajte le, če je skladen z lokalno/nacionalno zakonodajo, predpisi in standardi. Ta izdelek je namenjen izključno uporabi kot peč zraka v stanovanjih in stanovanjskih hišah in je primeren za uporabo izključno v suhih, notranjih prostorih kot so dnevna soba, kuhinja ali garaža in v normalnih bivalnih pogojih.

Za vsak model peči, je določena minimalna prostornina, v kateri se peč lahko varno uporablja brez dodatnega zračenja (glej poglavje J). Če je prostor manjši od minimalnega določenega, vedno pustite okno ali vrata priprta za ca 2,5 cm. To priporočamo tudi v dobro izoliranih prostorih, ali prostorih brez pretoka zraka, ter na višinah nad 1500 m. Peči ne uporabljajte v kletih ter podzemnih prostorih.

### VARNOSTNI SISTEM

Kadar je sobna temperatura relativno nizka (19 do 20°C), se lahko peč kmalu po vklopu samodejno ugasne. Samodejni izklop peči zaradi v sami peči akumulirane

toplote sproži predpisani varnostni mehanizem. Kadar bo peč uporabljena pri nižjih temperaturah do samodejnega izklopa ne bo prišlo.



### VARNA PLOŠČA

Peč ima vgrajeno varno ploščo. Le ta močno zmanjša temperaturo zgornje plošče peči. Tako se zmanjša možnost opeklin pri dotiku plošče. Zavedajte se, da zgornja plošča kljub temu postane vroča. Izogibajte se dotikom plošče ali rešetki.

**Posebej za Francijo:** Vaš grelnik je bil načrtovan za delovanje izključno na gorivo za tekočinske mobilne grelnike v skladu z Odlokoma 18-07-2002 in 25-06-2010. Uporaba drugih goriv je prepovedana. Pozanimajte se pri dobavitelju ali na naši spletni strani preverite naslove naših prodajalcev na drobno. Tekočinski mobilni grelnik je mišljen kot dodatni grelnik in ne kot neprekinjen vir toplote.

**Posebej za Veliko Britanijo:** Uporabljajte le parafinsko gorivo razreda C1 v skladu z BS2869; 2. del, ali enakovredno gorivo.

Uporabnik mora poskrbeti, da bo upošteval naslednja pravila za pravilno uporabo:

#### NE

- uporabljajte tekočinskega mobilnega grelnika v prikolicah, avtodomih, na plovilih in v kabinah vozil;
- uporabljajte tekočinskega mobilnega grelnika v nezadostno prezračenih prostorih (glejte preglednico z lastnostmi, v kateri so navedene najmanjše dovoljene velikosti prostora za ogrevanje), v podzemnih prostorih in/ali na nadmorski višini nad 1500 metrov;
- spreminjajte varnostnih naprav grelnika.

Uporaba tovrstnega ogrevanja v javnih prostorih je odvisna od že izdanih predpisov. V ta namen vnaprej pridobite vse potrebne informacije.

### PRAVO GORIVO

Vaša peč je narejena za uporabo visoko kvalitetnega petroleja brez vsebnosti vode, ter žvepla. Samo to gorivo zagotavlja čisto in pravilno izgorevanje. Uporaba drugega nekakovostnega goriva bo povzročila:

- ▶ nabiranje katraskih usedlin na stenju
- ▶ nepopolno izgorevanje
- ▶ skrajšano življenjsko dobo peči in stenja
- ▶ dim in/ali neprijeten vonj
- ▶ bele usedline na mreži ali ohišju.

Uporaba pravega petroleja je pomembna za varno, učinkovito in udobno uporabo Vaše peči. Dveletna garancija peči je veljavna le ob uporabi petroleja Qlima Extra ali Qlima Kristal. Vaš najbližji prodajalec Qlima prodaja pravo gorivo ali pa Vam svetuje kje ga lahko kupite.

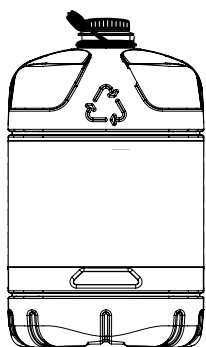

Samo uporaba pravega petroleja zagotavlja varno, učinkovito in udobno uporabo Vaše peči.

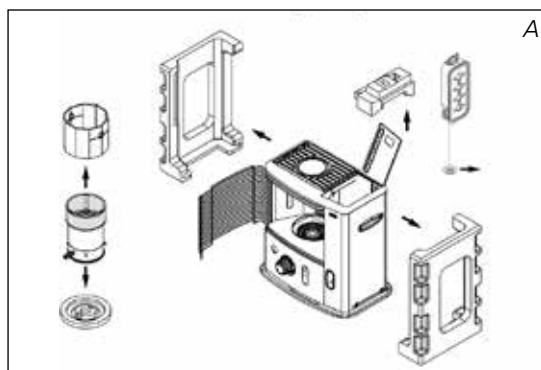

## A PRIPRAVA PEČI

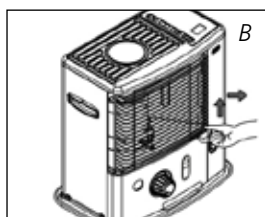

- 1 Previdno izvlecite peč iz embalaže in preverite vsebino kartonske škatle. Poleg peči morate imeti tudi:

- ▶ ročna črpalka za gorivo
- ▶ transportni pokrovček
- ▶ ta navodila za uporabo

Shranite embalažo (glej sliko A) za hranjenje in transport peči.

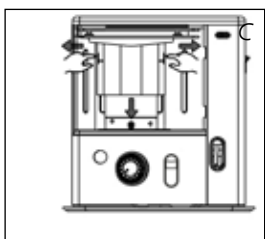

- 2 Odstranite ostale dele varovalnega materiala:

- ▶ Odstranite desno stran z rešetke. Dvignite rešetko iz reže (slika B) in jo povlecite naprej.
- ▶ Oba konca iz embalaže povlecite v strani in obenem nekoliko navzdol (slika C).
- ▶ Gorilno komoro vzemite iz peči in iz njenega ležišča odstranite embalažo (glej sliko D).
- ▶ Komoro postavite nazaj v njeno ležišče. Komora je v ležišče postavljena pravilno takrat, kadar se lahko s pomočjo držala 5 enostavno premika v levo in desno (glej sliko E). Zaprite rešetke tako, da jih rahlo privzdignete in postavite nazaj v ležišče.
- ▶ Odprite pokrov zamenljive posode 8 in odstranite kos stiropora.

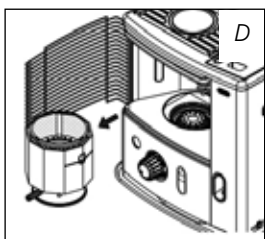

- 3 Napolnite rezervoar, kot je opisano v poglavju B.

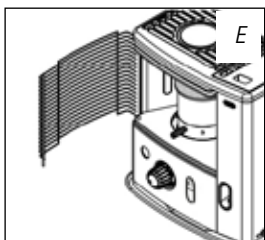

- 4 Vstavite baterije v njihovo ležišče 11 na zadnji strani peči (slika F). Prepričajte se, da pozitivni in negativni pol baterij ležita pravilno glede na v ležišče odtisnjene oznake + in - . Zaprite pokrov baterije.

- ▶ NE zamešajte polov »+« in »-«
- ▶ NE polnite baterij, ki niso namenjene za ponovno polnjenje!
- ▶ NE mešajte različnih vrst in znamk baterij, NE mešajte starih in novih baterij
- ▶ Kadar je aparat shranjen ali je neuporabljen dolgo časa: vedno odstranite baterije
- ▶ NE povežite priključkov za napajanje z električno energijo v kratki stik
- ▶ Če želite baterije odstraniti: enostavno jih odstranite iz predala za baterije

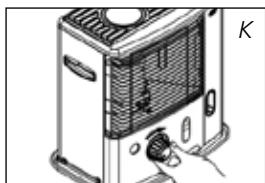

- 5 Tla morajo biti trdna in popolnoma ravna. Če peč ni nameščena vodoravno, jo premaknite. Ne poskušajte je naravnati tako, da pod njo podstavljate knjige ali druge predmete. Prosim preberite dodatna navodila o postavitvi peči, ki jih najdete v embalaži.

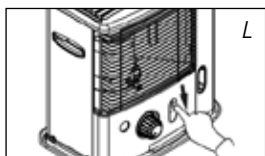

- 6 Peč je sedaj pripravljena za uporabo.

## B NATAKANJE GORIVA

Odstranljivi rezervoar napolnite na primernem kraju, saj vedno lahko pride do razlitja. Sledite spodaj opisanemu postopku:

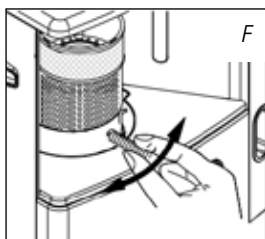

- 1 Prepričajte se, da je peč izklopljena.

- 2 Odprite zgornji pokrov in dvignite odstranljivi rezervoar iz grelnika (slika G). Opomba: Iz rezervoarja lahko izteče nekaj kapljic. Postavite odstranljivi rezervoar na tla (tako da gleda navzgor, ročica naj bo na tleh) in odvijte pokrovček za gorivo.

- 3 Napolnite odstranljivi rezervoar s črpalko za gorivo (glejte navodila za ravnanje s črpalko za gorivo). Zagotovite, da je višje kakor odstranljivi rezervoar (slika H). Vstavite rebrasto gibljivo cev v odprtino odstranljivega rezervoarja.

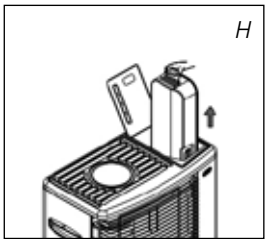
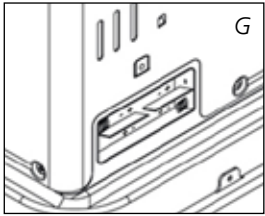
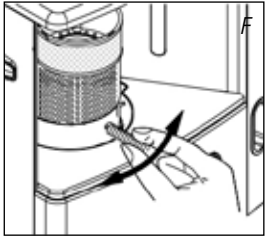

- 4 Z merilno napravo preverjate napolnjenost odstranljivega rezervoarja med polnjenjem (slika I). Ko merilna naprava prikazuje, da je rezervoar poln, neha-  
jte dolivati gorivo. Rezervoarja nikoli ne napolnite preveč, še posebej takrat  
ne, ko je gorivo zelo hladno (gorivo se raztegne, ko se segreje).
- 5 Pustite, da preostanek goriva v črpalki steče nazaj v kantico za gorivo in pazljivo  
odstranite črpalko. Pokrovček za gorivo pazljivo privijte nazaj na rezervoar.  
Pobrišite morebitno razlito gorivo.
- 6 Prepričajte se, če je pokrovček rezervoarja trdno zaprt, vstavite rezervoar v  
peč s pokrovčkom navzdol in zaprite pokrov.

## C PRIŽIGANJE PEČI

Nova peč ob prvi porabi lahko nekaj časa oddaja vonj po novem. Zato poskrbite za  
dodatno zračenje, ali pa peč prižgite zunaj.



Pred prvo uporabo peči v ležišče najprej vstavite poln prenosni rezervoar in  
počakajte 180 minut. Tako se bo stenj pravilno namočil z gorivom. Enak postopek  
ponovite tudi takrat, ko ste porabili vse gorivo iz rezervoarja ali je stenj zamenjan  
znovim.

Pred vžigom na prikazovalniku nivoja goriva 6 preverite, ali je v rezervoarju  
dovolj goriva.



Peč vedno prižgite s pomočjo vžigalne mehanizem. Ne uporabljajte vžigalic ali  
vžigalnika.

Sledite naslednjim korakom:

- 1 Rebrasti gumb za nastavljanje višine stenja 2 zavrtite v desno v končni  
položaj (slika K).
- 2 Gumb za vžig 3 pritisnite navzdol (sl. 1), pri tem pa ne uporabite prevelike  
sile. Gumb spustite takoj, ko se pri dnu komore pojavi plamen 4.



Ko je peč prižgana vedno preverite če gorilna komora 4 stoji vodoravno v svojem  
ležišču. To storite s pomočjo držala 5 (slika E) tako, da jo rahlo zavrtite v levo in  
desno. Gibanje mora biti gladko. Če komora v ležišču ne stoji pravilno, se lahko  
ob izgorevanju pojavijo dim in saje.

## D DELOVANJE PEČI

Ko je peč prižgana, mora preteči 10 - 15 minut preden lahko preverite ali gorenje  
poteka pravilno. Previsok plamen lahko povzroča dim ali saje, prenizek plamen pa  
vonj. Na sliki Q lahko vidite, kako visoko sme vaš grelnik goreti najmanj in največ.  
Plamen se lahko delno nastavlja z rebrastim vrtljivim gumbom 2 (slika M).

Prenizek plamen lahko povzročijo tudi:

- ▶ premalo goriva (napolnite rezervoar)
- ▶ nekvalitetno gorivo (govorite s svojim trgovcem)
- ▶ nezadostno zračenje (priprite okno ali vrata)
- ▶ obrabljen stenj (pokličite servis ali zamenjajte stenj, glej odstavek L)

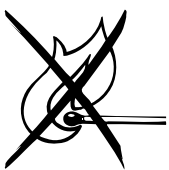
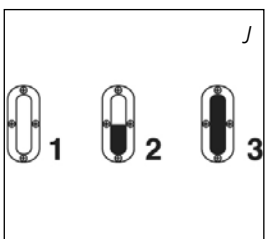
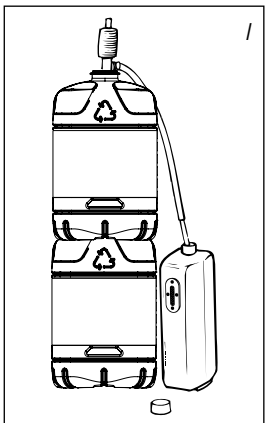



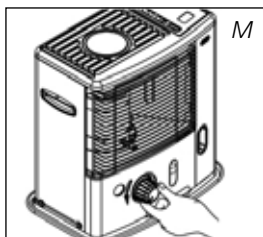

## E UGAŠANJE PEČI

Peč približno eno minuto pustite goreti na najnižji poziciji (slika M). Vrtljivi gumb zavrtite do konca v desno. Plamen bo čez nekaj časa ugasnil.

## F NAPAKE IN ODPRAVLJANJE NAPAK

Ce težave ne morete rešiti s pomočjo spodnjih nasvetov, pokličite servis.

### PEČ SE NE PRIŽGE

- ▶ Preverite ali so baterije pravilno vstavljene v ležišče (slika F).
- ▶ Baterije so skoraj prazne. Zamenjajte jih (slika F).
- ▶ V rezervoarju ni goriva, ali pa ste zamenjali stenj. Vstavite napolnjen rezervoar. Ob menjavi stenja pred prvim vžigom počakajte 180 minut.
- ▶ Gumb vžigalnika ③ pritiskate premočno. Gumb pritisnite nežno. (poglavje C).

### NEPRAVILEN PLAMEN IN/ALI DIM IN/ALI SAJE

- ▶ gorilna komora ④ ni pravilno nameščena; obračajte jo sem ter tja s pomočjo ročice ⑤, dokler premikanje ni več trdo, komora pa stoji vodoravno v ležišču.
- ▶ Uporabljate gorivo, ki mu je pretekel rok uporabe. Vsako sezono pričnite s svežim gorivom.
- ▶ Uporabljate napačno gorivo. Glejte poglavje »Kaj morate vedeli v naprej«, odstavek »pravo gorivo«
- ▶ Na dnu peči se je nabral prah. Pokličite servis.
- ▶ Višina stenja ni nastavljena pravilno Pokličite servis.

### PEČ POČASI UGASNE

- ▶ Rezervoar je prazen. Glejte odstavek B.
- ▶ V filtru goriva je voda. Posušite filter (poglavje H, slika ).
- ▶ V spodnji rezervoar je prišla voda. Pokličite servis.
- ▶ Zgornji del stenja je otrdel. Peč naj gori, dokler ne porabite vsega goriva (poglavje G). Uporabite pravi petrolej.
- ▶ Uporabljate gorivo, ki mu je pretekel rok uporabe. Vsako sezono pričnite s svežim gorivom.

### PEČ GORI Z NIZKIM PLAMENOM

- ▶ Stenj stoji prenizko. Pokličite servis.
- ▶ Preden ste napolnili rezervoar, je izgorel skoraj ves petrolej. Napolnite rezervoar in ga vstavite v ležišče. Pred prižiganjem peči počakajte 180 minut.
- ▶ Uporabljate napačno gorivo. Glejte poglavje »Kaj morate vedeli v naprej«, odstavek »pravo gorivo«
- ▶ Soba ni dovolj prezračena. Pustite za nekaj časa odprto okno ali vrata.

### PEČ GORI S PREVELIKIM PLAMENOM, PLAMENA NI MOČ NASTAVITI

- ▶ Uporabljate nepravilno, preveč vnetljivo gorivo. Glejte poglavje »Kaj morate vedeli v naprej«, odstavek »pravo gorivo«
- ▶ Višina stenja ni nastavljena pravilno Pokličite servis.

## G VZDRŽEVANJE

Vaša peč skoraj ne potrebuje vzdrževanja. Kljub temu pa je pomembno, da z mehko krpo sproti čistite s peči prah in madeže. Drugače se zapečejo v peč in jih je težko odstraniti. V normalnih pogojih, se obrabljajo le trije deli:





### 1. BATERIJE TIP C (R14)

Baterije lahko zamenjate sami. Baterij ne zavržite skupaj z ostalimi odpadki. Ravnajte skladno z lokalnimi zakoni o odlaganju kemičnih odpadkov. Baterij ne smete vreči v ogenj, saj lahko eksplodirajo ali pa se lahko sprostijo nevarne snovi. Če bo naprava dlje časa shranjena ali neuporabljena, je treba iz nje odstraniti baterije.

### 2. VŽIGALNIK

Vžigalnik bo zdržal dlje, če boste peč prižigali pravilno. Baterije menjavajte pravočasno, gumb vžigalnika pa ne pritiskajte premočno. Kadar se nit vžigalnika tuljave pretrga, je vžigalnik potrebno zamenjati.



Ne odstranjujte delov peči sami. Za popravilo vedno pokličite servis.



Pred pregledom peči vedno najprej počakajte, da se peč ohladi.

## H SHRANJEVANJE (PO KONČANI SEZONI)

Priporočamo, da na koncu sezone porabite vse gorivo iz rezervoarja in pravilno shranite peč. Sledite naslednjim korakom:

- 1 Peč prižgite zunaj prostora in pustite, da porabi vse gorivo.
- 2 Pustite, da se peč ohladi.
- 3 Peč očistite z vlažno, mehko krpo, nato jo osušite še s suho.
- 4 Baterije vzemite iz njihovega ležišča **II** in jih shranite v suhem prostoru.
- 5 Očistite filter za gorivo.
- 6 Peč shranite v čistem prostoru brez prahu v njeni originalni embalaži. Neuporabljenega goriva ne uporabljajte v novi sezoni. Ostanek goriva ne zavržite, ampak ga odložite v skladu z lokalnimi zakoni o odlaganju kemičnih odpadkov. Novo sezono vedno pričnite s svežim petrolejem. Pred prvo uporabo v sezoni sledite zopet vsem korakom teh navodil začenši z odstavkom A.

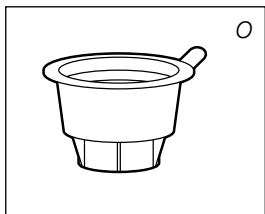

Transportni pokrovček

## I TRANSPORT

Da bi se izognili iztekanju goriva med prevažanjem peči sledite naslednjim korakom:

- 1 Pustite, da se peč ohladi.
- 2 izvlecite rezervoar **9** iz peči in odstranite filter. Nekaj kapljic goriva lahko kapne iz filtra. Pripravite krpo. Shranite rezervoar in filter izven peči.
- 3 V ležišče filtra vstavite transportni pokrovček (slika O). Tesno ga namestite.
- 4 Peč vedno prenašajte v navpičnem položaju.

## J SPECIFIKACIJE

	R 8128S C-2
Vžig	električni
Gorivo čisti	petrolej
Kapaciteta (kW)*	2.85
Primeren za velikost sobe (m3)**	50-105
Poraba goriva (l/uro)*	0.297
Poraba goriva (g/uro)*	238
čas gorenja s polnim rezervoarjem (ur)*	17.5
Kapaciteta rezervoarja (l)	5.2
Teža (kg)	9.7
Dimenzije (mm) (vključno s podnožjem)	širina 455
	globina 295
	višina 470
Potrebne baterije	6V D.C. (R14 x 4)
Stenj	O
Infrardeči (NDIR) plinski senzor za neposredno. CO <sub>2</sub> merjenje ⑭.	

\* ob nastavitvi na maksimum

\*\*navedene vrednosti so zgolj indikativne

## K GARANCIJSKI POGOJI

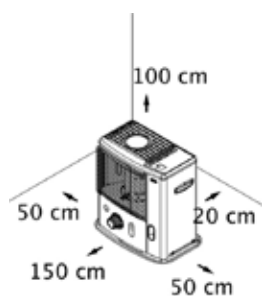

# Qlima

# TECTRO



Generalni servis  
LADO BEVK  
Pot v Bitnje 41  
4000 Kranj  
tel.: 04/2311 - 060

: isti petrolej  
za dolgo življenjsko dobo pe i  
in Vaše ugodje.

### GARANCIJSKI LIST

#### GARANCIJSKA IZJAVA:

- V imenu proizvajalca servis garantira, da bo proizvod pravilno deloval, če ga boste uporabljali v skladu z njegovim namenom in navodili za uporabo;
- servis bo v garancijskem roku na svoje stroške poskrbel za odpravo okvare ali pomanjkljivosti na proizvodu, zaradi katere aparat ne deluje, če je bil proizvod uporabljen v skladu s prvo točko te izjave;
- v primeru, da aparat v garancijski dobi ne bo popravljen v 45 dneh od datuma dostave aparata v servisno enoto, bomo aparat na vašo zahtevo zamenjali z novim;
- garancijski rok bo podaljšan za čas popravila;
- za napake, ki nastanejo zaradi zunanjih vplivov (mehanske poškodbe po krivdi kupca ali tretje osebe, poseg v aparate brez našega pooblastila, nepravilna uporaba, malomarno ravnanje, prenapetosti v omrežju, višja sila), **ali uporabe nepravilnega ali starega petroleja**, garancija ne velja;
- ta garancija se tudi ne nanaša na dele podvržene obrabi (baterije, vžigalnik, stenj, ročna črpalka, predpražnik gorilne komore);
- garancijski zahtevki se sprejmejo le ob sočasni predložitvi potrjenega garancijskega lista in originalnega računa;
- rok zagotovljenega servisiranja je 7 let;

Garancijski rok za ne te i z dnem prodaje kon nemu kupcu, kar dokažete s potrjenim garancijskim listom in originalnim računom podjetja, ki je proizvod prodalo.

#### GARANCIJSKI ROK:

model	doba
Qlima	4 leti
Tectro, Appliance	1 leti

Garancija je veljavna le ob uporabi istega petroleja Qlima.  
Ob uporabi kateregakoli drugega petroleja, garancija preneha veljati.

Proizvod: Pe na petrolej	
Tip:	
Serijska št.:	
Ime in sedež podjetja, ki je proizvod prodalo:	Pe at podjetja:

Datum prodaje:

## MENJAVA STENJA

**L PRED MENJAVO STENJA SE PREPRIČAJTE, DA JE, PEČ UGASNJENA IN HLADNA.**

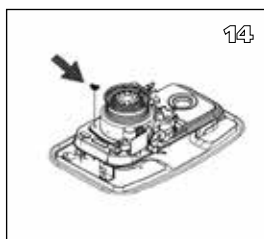
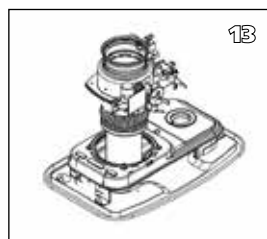
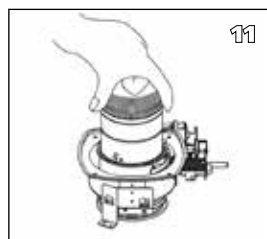
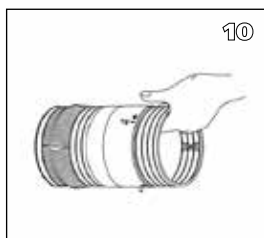
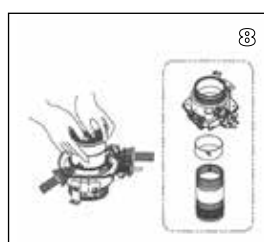
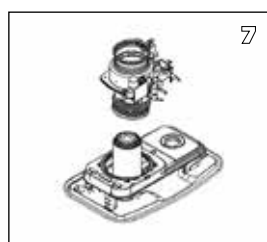
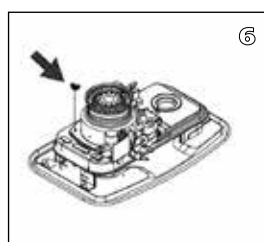
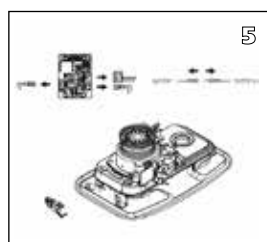
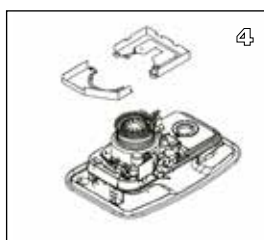
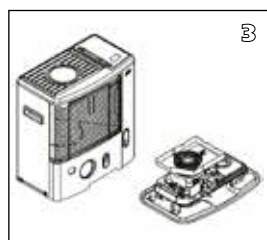
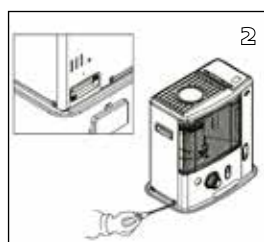

- 1a. Odprite pokrov posode 8 in odstranite posodo za gorivo 9.
- 1b. Odstranite baterije, da preprečite nevarnost opeklin.
- 1c. Na sprednji strani odprite rešetko in odstranite zgorevalno komoro 4.
- 1d. Odstranite element za prilagajanje stenja 2 in gumb za vžig 3, tako da ju povlečete naravnost ven.
- 2a. Odvijte 5 vijakov ohišja grelnika 14, 1 na zadnji strani, 2 na desni in 2 na levi strani.
- 2b. Odstranite tipalo na zadnji strani ohišja 14.
3. Ohišje grelnika povlecite naravnost navzgor in ga odstranite.
4. Odvijte 1 vijaka z vetrom A/B.
- 5a. Prikluček (1EA) odstranite z vžigalnika.
- 5b. Odvijte 2 vijaka in odstranite samodejni mehanizem za izklop naprave v primeru padca.
- 5c. Odstranite 3 konektorje (4EA) s tiskanega vezja.
6. Odvijte 4 krilne matice.
7. Odstranite element za nastavljanje stenja.
8. Pritisnite iglo stenja na notranji strani elementa za nastavljanje stenja. Ločeno enega od drugega odstranite stenj, nosilec stenja in element za nastavljanje stenja.
9. Namestite nov stenj, s tremi iglami ga pritrdite navzgor v tri odprtine (glejte puščico, usmerjeno navzgor, na nosilcu stenja).
10. Nov stenj pritisnite na zobe nosilca, tako da se stenj čvrsto, gladko in brez gub prilega notranji strani elementa za nastavljanje.
11. Igle poravnajte z odprtinami znotraj elementa za nastavljanje stenja. Previdno potisnite vsako od treh igel stenja (zdaj so pritrjene na nosilec stenja) navznoter. Tri igle vstavite v diagonalne žlebičke elementa za nastavljanje stenja. Vsako od treh igel močno pritisnite v odprtine.
12. Zasukajte gumb za nastavljanje stenja 2 in preverite, ali se stenj prosto premika navzgor in navzdol.
13. Element za nastavljanje stenja potisnite navzdol po cevi za zrak. Gumb za nastavljanje stenja usmerite proti sprednji strani grelnika.
14. Ponovno namestite 4 krilne matice, vendar jih še ne privijte.
15. Stenj zasukajte v najvišji položaj in postopoma privijte krilne matice.
16. Preverite višino stenja. Stenj mora biti 0,8 cm nad obročkom.

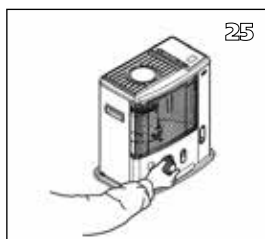
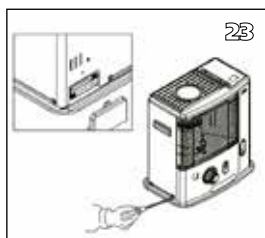
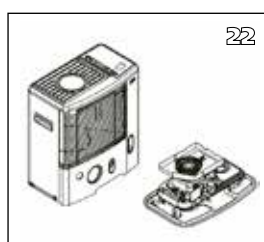
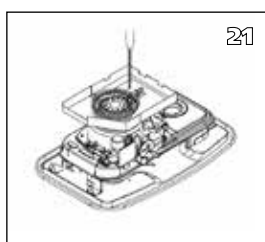
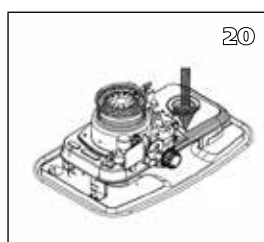
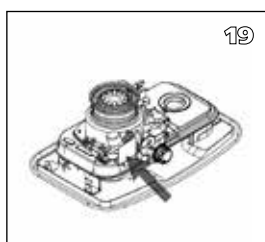
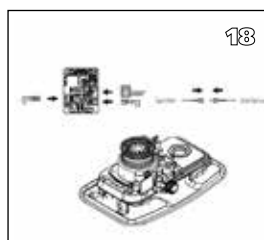
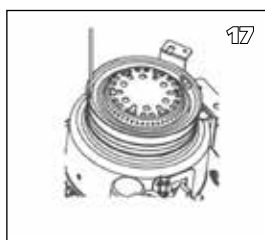
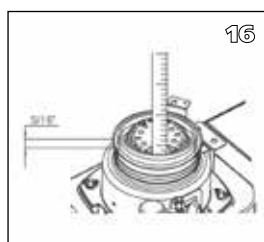
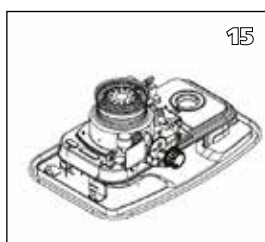

17. Preverite, ali je med nosilcem stenja in cevjo za zrak dovolj vmesnega prostora. Vmesen prostor mora biti povsod enak.
- 18a. Pritisnite gumb za ugašanje ❶ in ponovno namestite zaščito pred padcem.
- 18b. 3 konektorje (3EA) priključite na tiskano vezje.
- 18c. Priključek (1EA) odstranite z vžigalnika.
19. Pritisnite gumb za ugašanje ❶ in preverite delovanje zaščite pred padcem, tako da se aktivira nihalo.
20. Ponovno namestite samodejen vžig.
21. Ponovno namestite zaščito pred vetrom A/B.
22. Ponovno namestite ohišje ❷.
23. Privijte 5 vijakov ohišja in ponovno namestite tipalo na zadnjo stran ohišja ❸.
24. Ponovno namestite zgorevalno komoro ❹ in posodo za gorivo ❸.
25. Gumb za stenj ❷ in gumb za vžig ❸ namestite nazaj. Zaprite prednjo ploščo.

Vstavite baterije in napolnite posodo za gorivo z gorivom vrhunske kakovosti. Posodo z gorivom vstavite v grelnik in počakajte najmanj 180 minut, da se stenj popolnoma premoči z gorivom.

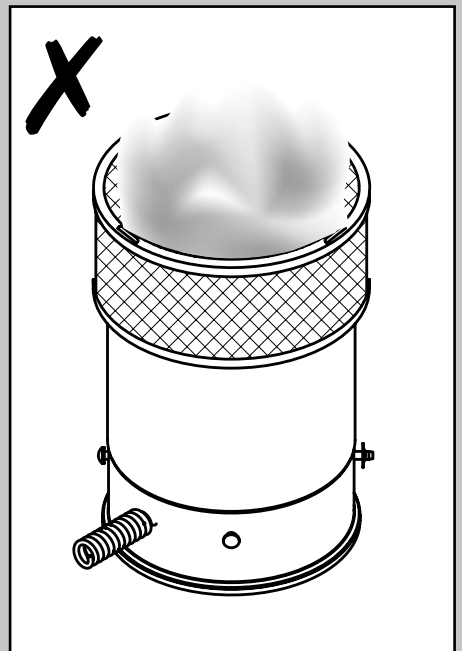
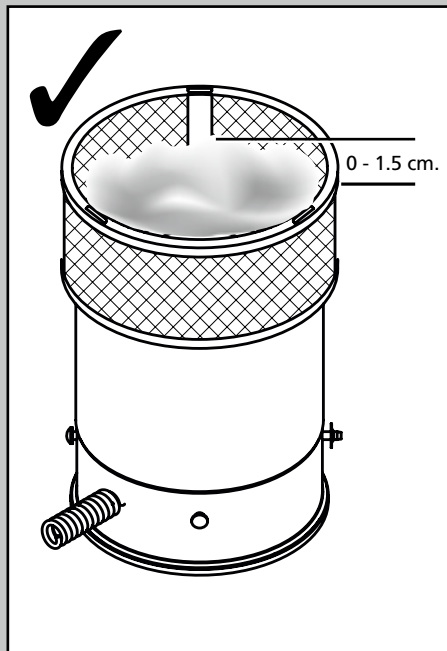
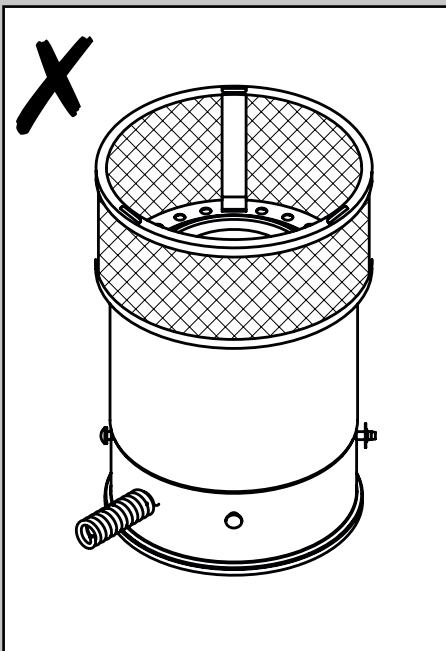



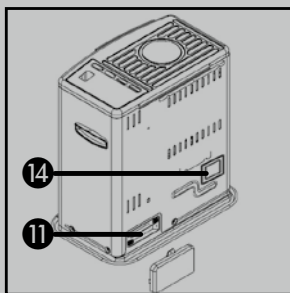
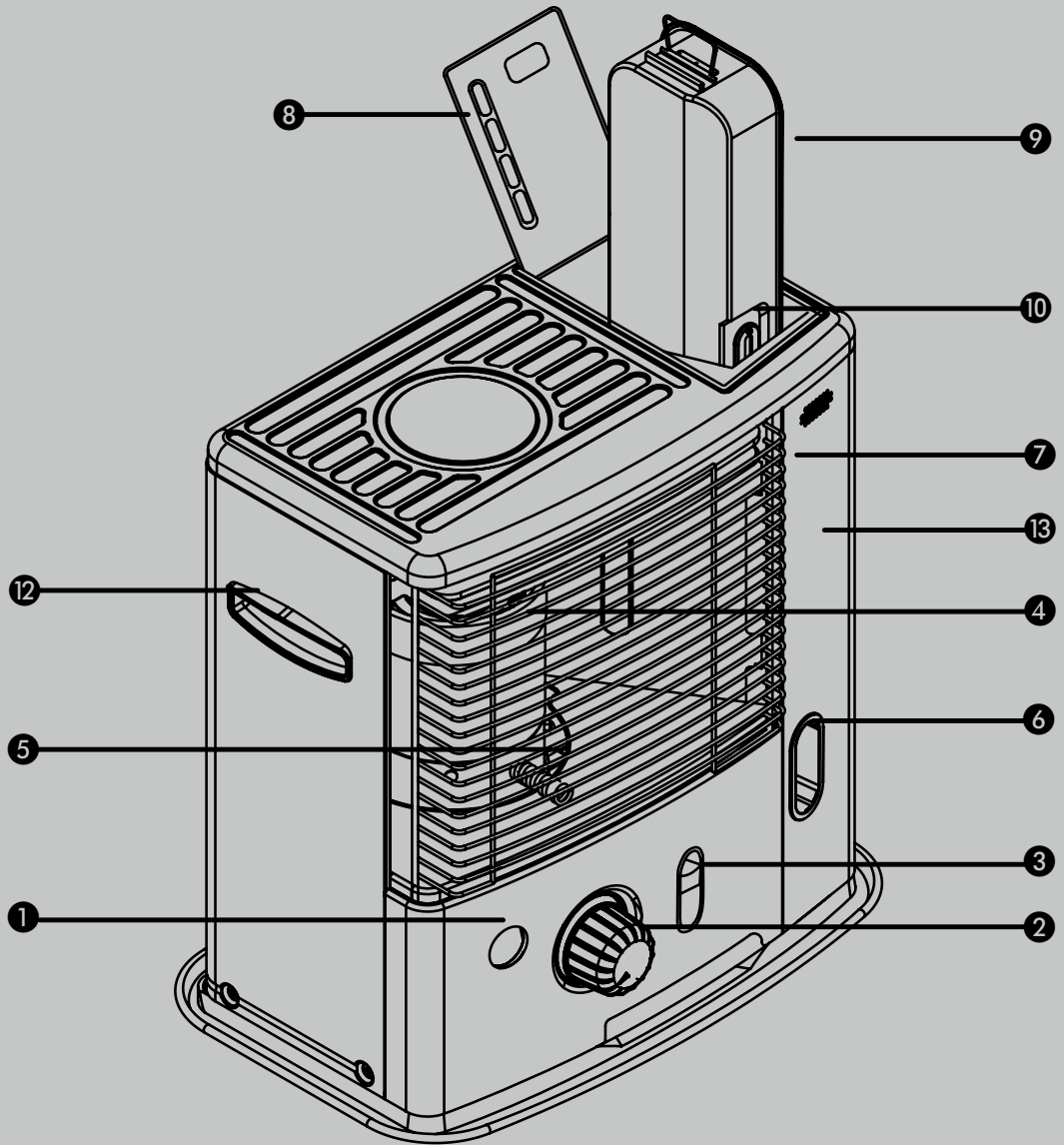



## Distributed in Europe by PVG Holding B.V.

- Ⓛ Benötigen Sie weitere Informationen oder treten Probleme auf, besuchen Sie bitte unsere Website [www.qlima.com](http://www.qlima.com), oder setzen Sie sich mit unserem Kundendienst in Verbindung (T: +31 412 694 694).
- Ⓜ For alle yderligere oplysninger eller ved eventuelle problemer med apparatet henvises til [www.qlima.com](http://www.qlima.com) eller det lokale Kundecenter (T: +45 77 34 33 30).
- Ⓝ Si necesita información o si tiene algún problema, visite nuestra página Web [www.qlima.es](http://www.qlima.es), o póngase en contacto con el servicio cliente (T: +34 916 113 113).
- Ⓞ Si vous souhaitez obtenir des informations supplémentaires ou si vous rencontrez un problème, rendez-vous sur notre site Web ([www.qlima.fr](http://www.qlima.fr) / [www.fr.qlima.be](http://www.fr.qlima.be)) ou contactez notre service client (T : +33 2 32 96 07 47 / +32 (0)3 326 39 39).
- Ⓟ Jos haluat huoltoapua, lisätietoja tai laitteen kanssa tulee ongelmia, tutustu verkkosivustoon osoitteessa [www.qlima.com](http://www.qlima.com) tai kysy neuvoa PVG kuluttajapalvelukeskuksesta (T: +45 77 34 33 30).
- Ⓠ If you need information or if you have a problem, please visit the our website ([www.qlima.com](http://www.qlima.com)) or contact our sales support (T: +31 412 694 694).
- Ⓡ Per informazioni e in caso di problemi, visitate il sito Web [www.qlima.it](http://www.qlima.it) oppure contattate il Centro Assistenza Clienti (T: +39 0571 628 500).
- Ⓢ Hvis du trenger informasjon, eller hvis du har et problem med produktet, kan du gå til nettsidene [www.qlima.com](http://www.qlima.com). Alternativt kan du kontakte med PVG' forbrukertjeneste (T: +45 77 34 33 30).
- Ⓣ Als u informatie nodig hebt of als u een probleem hebt, bezoek dan de onze website ([www.qlima.nl](http://www.qlima.nl) / [www.qlima.be](http://www.qlima.be)) of neem contact op met de afdeling sales support (T: +31 412 694 694 / +32 (0)3 326 39 39).
- Ⓤ Se necessitar de informações ou se tiver problemas, visite o Web site [www.qlima.es](http://www.qlima.es) ou contacte o Centro de Assistência (T: +34 916 113 113).
- Ⓥ W przypadku problemów i w celu uzyskania szczegółowych informacji odwiedź stronę internetową Qlima dostępną pod adresem [www.qlima.com](http://www.qlima.com) lub skontaktuj się z Centrum kontaktów Qlima (T: +48 48 613 00 70)
- Ⓦ Om du behöver service eller information eller har problem med apparaten kan du besöka [www.qlima.com](http://www.qlima.com) eller kontakta Qlima kundtjänst (T: +45 77 34 33 30).
- Ⓧ Če želite dodatne informacije, obiščite spletno mesto podjetja na naslovu [www.qlima.si](http://www.qlima.si) ali pokličite na telefonsko (T: +386 (0)41 674 139).