

# Qlima

## D 820 A Smart

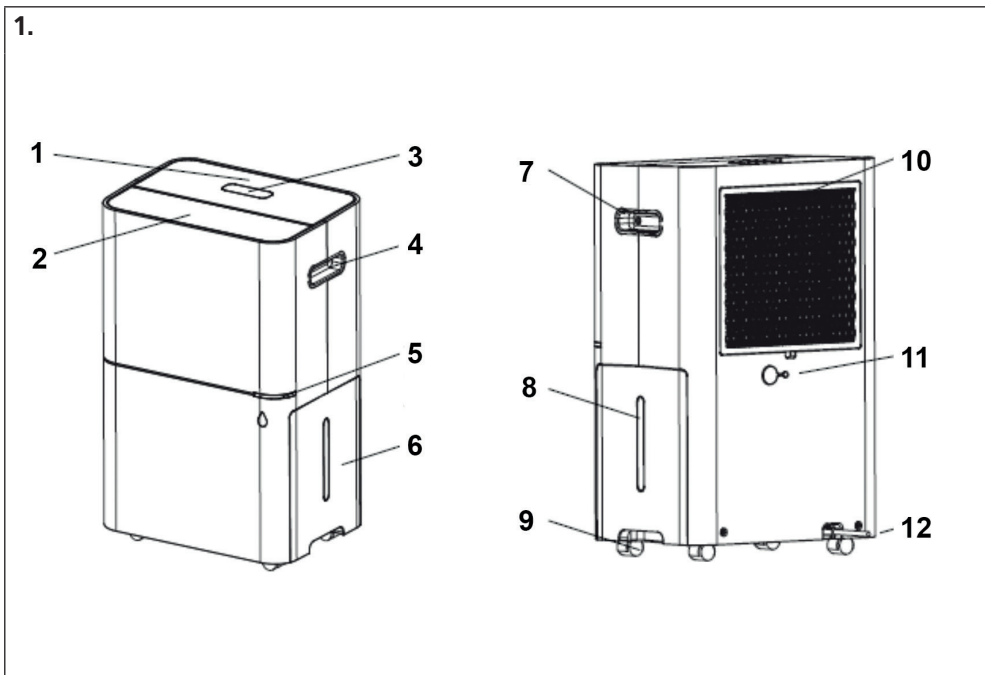

<b>D</b>	<b>BEDIENUNGSANLEITUNG</b>	<b>4</b>
<b>DK</b>	<b>BRUGERVEJLEDNING</b>	<b>12</b>
<b>E</b>	<b>MANUAL DEL USUARIO</b>	<b>20</b>
	<b>KÄYTTÖOHJE</b>	<b>28</b>
<b>F</b>	<b>MANUEL D'UTILISATION</b>	<b>36</b>
<b>GB</b>	<b>USER MANUAL</b>	<b>44</b>
<b>I</b>	<b>MANUALE UTENTE</b>	<b>52</b>
<b>N</b>	<b>BRUKERHÅNDBOK</b>	<b>60</b>
<b>NL</b>	<b>GEBRUIKERSHANDLEIDING</b>	<b>68</b>
<b>P</b>	<b>INSTRUKCJA OBSŁUGI</b>	<b>76</b>
<b>PL</b>	<b>MANUAL DE UTILIZAÇÃO</b>	<b>84</b>
<b>S</b>	<b>ANVÄNDARHANDBOK</b>	<b>92</b>
<b>SLO</b>	<b>PRIROČNIK ZA UPORABO</b>	<b>100</b>



1	DE: Bedienfeld, DK: Kontrolpanel, ES: Panel de control, FIN: Ohjauspaneeli, FR: Panneau de commande, GB: Control panel, IT: Pannello di controllo, N: Kontrollpanel, NL: Bedieningspaneel, PT: Painel de controlo, PL: Panel sterowania, S: Kontrollpanel, SLO: Nadzorna plošča
2	DE: Lüftungsgitter, DK: Jalousi, ES: Rejilla, FIN: Sälekaihtimet, FR: Volet d'aération, GB: Louver, IT: Griglia, N: Jalusi, NL: Ventilatiesleuven, PT: , PL: Żaluzja, S: Jalusi, SLO: Reža
3	DE: LED-Anzeige, DK: LED-display, ES: Pantalla LED, FIN: LED-näyttö, FR: LED Display, GB: LED display, IT: Display a LED, N: LED-display, NL: LED-display, PT: Visor LED, PL: Wyświetlacz LED, S: LED-display, SLO: Zaslon LED
4	DE: Griff (beidseitig), DK: Håndtag (begge sider), ES: Asa (ambos lados), FIN: Kahva (molemmiin puolin), FR: Poignée (de chaque côté), GB: Handle (both sides), IT: Maniglia (su entrambi i lati), N: Håndtak (begge sider), NL: Handgreep (beide kanten), PT: Manipulo (ambos os lados), PL: Uchwyt (po obu stronach), S: Handtag (båda sidor), SLO: Ročaj (obe strani)
5	DE: Leuchtanzeige Luftfeuchtigkeit, DK: Lysindikator for luftfugtighed, ES: Indicador luminoso de humedad, FIN: Kosteuden merkkivalo, FR: Indicateur lumineux d'humidité, GB: Humidity light indicator, IT: Indicatore luminoso dell'umidità, N: Lysindikator for luftfuktighet, NL: Indicatielampje vochtigheid, PT: Indicador luminoso de humidade, PL: Wskaźnik wilgotności, S: Ljusindikator för luftfuktighet, SLO: Svetlobni indikator vlažnosti
6	DE: Abnehmbarer Wassertank, DK: Aftagelig vandtank, ES: Depósito de agua extraíble, FIN: Irrotettava vesisäiliö, FR: Réservoir d'eau amovible, GB: Removable water tank, IT: Tanica d'acqua rimovibile, N: Avtakbar vanntank, NL: Verwijderbaar waterreservoir, PT: Reservatório de água removível, PL: Wyjmowany zbiornik na wodę, S: Avtagbar vattentank, SLO: Odstranljivi vodni rezervoar
7	DE: Griff (beidseitig), DK: Håndtag (begge sider), ES: Asa (ambos lados), FIN: Kahva (molemmiin puolin), FR: Poignée (de chaque côté), GB: Handle (both sides), IT: Maniglia (su entrambi i lati), N: Håndtak (begge sider), NL: Handgreep (beide kanten), PT: Manipulo (ambos os lados), PL: Uchwyt (po obu stronach), S: Handtag (båda sidor), SLO: Ročaj (obe strani)



8	DE: Wassertankgriff – Wasserstandsanzeige, DK: Håndtag til vandtank - Vandstandsindikator, ES: Asa del depósito de agua - Indicador del nivel de agua, FIN: Vesisäiliön kahva - Vedenpinnan tason ilmaisin, FR: Poignée du réservoir d'eau – Indicateur du niveau d'eau, GB: Water tank handle - Water level indicator, IT: Maniglia della tanica d'acqua – Indicatore del livello dell'acqua, N: Håndtak for vanntank - Vannnivåindikator, NL: Handvat waterreservoir – Indicator waterniveau, PT: Manipulo do reservatório de água – Indicador do nível de água, PL: Uchwyt zbiornika na wodę - Wskaźnik poziomu wody, S: Handtag för vattentank - Vattennivåindikator, SLO: Ročaj vodnega rezervoarja – indikator nivoja vode
9	DE: Rollen, DK: Hjul, ES: Ruedas, FIN: Pyörät, FR: Roulettes, GB: Casters, IT: Rotelle, N: Hjul, NL: Zwenkwielen, PT: Rodízios, PL: Kółka, S: Hjul, SLO: Iztoki
10	DE: Lufteinlassfilter, DK: Filtre til luftindtag, ES: Filtros de entrada de aire, FIN: Ilmanottosuodattimet, FR: Filtres d'admission d'air, GB: Air Intake filters, IT: Filtri di aspirazione dell'aria, N: Filter for luftinntak, NL: Filters luchtinvoer, PT: Filtros de entrada de ar, PL: Filtry wlotu powietrza, S: Filter för luftintag, SLO: Filtri dovoda zraka
11	DE: Ablaufschlauchausgang, DK: Udløb til drænslange, ES: Salida de manguera de desagüe, FIN: Tyhjennysletkun ulostulo, FR: Tuyau d'écoulement principal, GB: Drain hose outlet, IT: Uscita del tubo di scarico, N: Utløp for avløpslange, NL: Aansluiting afvoerslang, PT: Saída da mangueira de escoamento, PL: Wylot węzła spustowego, S: Utlopp för dräneringsslang, SLO: Iztok za odtočno cev
12	DE: Stromkabel, DK: Strømledning, ES: Cable de alimentación, FIN: Virtajohto, FR: Cordon d'alimentation, GB: Power cord, IT: Cavo di alimentazione, N: Strømledning, NL: Stroomkabel, PT: Cabo de alimentação, PL: Przewód zasilający, S: Strömladd, SLO: Napajalni kabel

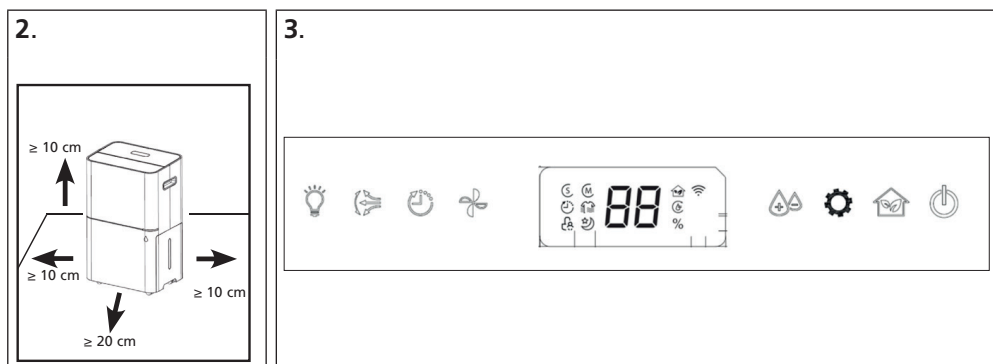

# INHALTSVERZEICHNIS

- A. Allgemeine Informationen
- B. Installation
- C. Verwendung
- D. Instandhaltung und Garantie
- E. Fehlerbehebung



# A. ALLGEMEINE INFORMATIONEN

Lesen Sie die Warn- und Sicherheitshinweise zuerst, ehe Sie diese Bedienungsanleitung lesen oder dieses Gerät installieren/verwenden.

Die im Text erwähnten Bilder, Zahlen und Illustrationen sind auf Seite 2 dieser Bedienungsanleitung zu finden.

# B. BEDIENUNGSANLEITUNG

Dieses Gerät entfeuchtet einen Wohnraum/-bereich und wird am besten an einem zentralen Standort innerhalb des Raumes platziert. Verwenden Sie es niemals in nassen Umgebungen oder im Freien.



Stellen Sie sicher, dass das Gerät immer auf ebenem Untergrund und in horizontaler Position platziert wird.

1. Ehe Sie das Gerät positionieren, stellen Sie immer sicher, dass um das Gerät herum ein gewisser Freiraum vorhanden ist, um eine Behinderung des Luftflusses zu vermeiden. Dies wird in Abb. 2 gezeigt.
2. Stellen Sie sicher, dass Türen und Fenster geschlossen sind, um eine effiziente Funktion des Geräts zu gewährleisten.
3. Nehmen Sie die Filter aus dem Gerät und packen Sie sie aus, bevor Sie das Gerät benutzen.
4. Stecken Sie den Stecker in eine geerdete Steckdose.
5. Falls das Gerät bewegt werden muss, achten Sie immer darauf, den Wassertank zu leeren oder trennen Sie den Abfluss wie in dieser Bedienungsanleitung beschrieben.

# C. VERWENDUNG

## BEDIENFELD

Das Bedienfeld des Geräts wird in Abb. 3 gezeigt. Ehe Sie das Bedienfeld nutzen, prüfen Sie Folgendes:

- Der Wasserbehälter ist korrekt installiert.
- Der Behälter wird während des Betriebs nicht entfernt.
- Falls ein Abfluss installiert wird, muss er gemäß dem Abschnitt „Abflussschlauch“ installiert werden.







Niedrigster Wert für die Arbeitsumgebungsbedingungen: 5 °C / 35 % relative Luftfeuchtigkeit. Höchster Wert für die Arbeitsumgebungsbedingungen: 35 °C / 90 % relative Luftfeuchtigkeit.

Die Funktionen des Bedienfelds beziehen sich auf die Zahlen in Abb. 3.









	EIN/AUS	Strom ein-/ausschalten
	GESCHWINDIGKEIT	Betätigen Sie die Taste, um die Lüftergeschwindigkeit einzustellen. (1/2/3/AUTO). Langes Drücken für 3 Sek. löscht die P3/P4-Benachrichtigung.
	BETRIEB	Betätigen Sie die Taste, um den Modus ECO Luftentfeuchter / Luftreiniger/ Luftentfeuchter einzustellen. Langes Drücken für 3 Sek. schaltet die Innentrocknungsfunktion ein.
	LUFTFEUCHTIGKEIT	Betätigen Sie die Taste, um die Leistungsbereiche für die Luftfeuchtigkeit einzustellen. (CO/40%/45%---80%/CO)









	TIMER	Stellen Sie die Abschaltzeit ein (0h-9h). Langes Drücken für 3 Sek. schaltet die Kindersicherung ein/aus.
	SCHWENKEN	Betätigen Sie die Taste, um die Schwenkfunktion ein-/auszuschalten.
	MODUS	Das Drücken der Taste schaltet den Modus Manuell/Trockene Kleidung/Nacht/AUTO ein. Langes Drücken für 3 Sek. startet den WiFi-Abstimmungsprozess.
	LICHTEINSTELLUNG	Betätigen Sie die Taste, um die Display- und Anzeigebeleuchtung anzupassen.

#### BETRIEBSSTEUERUNGS-FUNKTIONEN :

Wenn der Benutzer das Gerät in eine Netzsteckdose einsteckt. Das Gerät ist im Standby-Modus.

	EIN/AUS	EIN: Betätigen Sie „EIN/AUS“. Das Gerät nimmt den Betrieb auf. AUS: Drücken Sie erneut „EIN/AUS“, um das Gerät auszuschalten.
	GESCHWINDIGKEIT	Betätigen Sie die Taste „GESCHWINDIGKEIT“, um die Lüftergeschwindigkeit auf Stufe „1“, Stufe „2“, Stufe „3“ oder auf „AUTO“ einzustellen.
	BETRIEB	<p>Drücken Sie die Taste, um das Gerät in den Betriebsarten ECO Entfeuchter, Reinigen oder Luftentfeuchter Während des Betriebs im ECO-Entfeuchter-Modus schalten sich beide Symbole ein. Diese Funktion ist eine Kombination aus Luftentfeuchtung und Luftreinigung. So können die Entfeuchtungs- und Luftreinigungsfunktionen gleichzeitig genutzt werden.</p> <p>Im Modus PURIFY  schaltet sich nur das Symbol für die Luftreinigung ein. Mit dieser Funktion reinigt der Luftentfeuchter aktiv die Luft von verschiedenen Partikeln wie Mikroorganismen. Diese Luft wird durch den HEPA-Filter geleitet, diese Partikel können nicht durchdringen und sammeln sich im dem Filter. In dieser Funktion ist das Gebläse jedoch stärker hörbar, um möglichst viel Luft zu reinigen.</p> <p>Während des Betriebs auf DEHUMIDIFIEREN  bleibt das Entfeuchtungssymbol an und das Betriebssymbol blinkt. „In diesem Modus arbeitet das Gerät auf die gewünschte Luftfeuchtigkeit hin. Das Gerät kann auch auf die Funktion „Wäsche trocknen“ eingestellt werden. Diese Funktion erhöht die Ventilatorgeschwindigkeit und die Kompressorleistung des Geräts, so dass die Kleidung besser entfeuchtet und somit trocken wird.“</p>
	LUFTFEUCHTIGKEIT	Das Gerät kann die Luftfeuchtigkeit auf folgende Stufen einstellen: CO, 40%, 45%, 50%, 55%, 60%, 65%, 70%, 75%, 80%,CO. Nur der Modus Trockene Kleidung und der Modus AUTO können die Luftfeuchtigkeit nicht regeln.
	TIMER	Wenn das Gerät eingeschaltet ist, betätigen Sie die Taste Timer-Modus (0h-9h), um die Betriebsdauer einzustellen. Das Timer-Symbol wird auf dem Display angezeigt. Halten Sie die Elternsicherung 3 Sekunden lang gedrückt, um diese Funktion zu aktivieren  .

	SCHWENKEN	Betätigen Sie die Taste, um die Schwenkfunktion ein-/auszuschalten.
	MODUS	Durch Betätigen der Taste kann der Modus Manuell  /Trockene Kleidung/Nacht  /AUTO  (Luftentfeuchter-Modus und ECO-Luftentfeuchter-Modus) eingestellt werden. Im Luftreiniger-Modus kann nur zwischen den Modi Manuell  und Nacht gewählt werden. Langes Drücken für 3 Sek. startet den WiFi-Abstimmungsprozess.
	LICHTEINSTELLUNG	Betätigen Sie die Taste, um das Licht einzustellen. (Leichter Schlaf/ Tiefer Schlaf/Gesamte Beleuchtung an) LEICHTER SCHLAF: Raumluftfeuchtigkeitsanzeige ausschalten TIEFER SCHLAF: Raumluftfeuchtigkeitsanzeige und Display ausschalten
	WASSER VOLL	Wenn der Wassertank voll ist, meldet das Gerät dies per Signalton. P2 leuchtet auf und die Lichtanzeige blinkt rot. Das Gerät stellt automatisch den Betrieb ein. Leeren Sie den Wassertank aus und setzen Sie ihn dann wieder ein. Das Gerät läuft automatisch im zuletzt eingestellten Modus. Der Kompressor nimmt nach 5 Minuten den Betrieb auf.
	AUTOMATISCHES ABTAUEN	Wenn Sie das Gerät in Umgebungen mit niedrigen Temperaturen verwenden, bildet sich gegebenenfalls innerhalb des Geräts Frost. Das Gerät verfügt über eine automatische Abtaufunktion und aktiviert automatisch den Abtaumodus. Die P1-Anzeige leuchtet auf.
	KOMPRESSOR-SCHUTZ	Dieses Gerät ist mit einer Kompressor-Schutz-Funktion ausgestattet. Das bedeutet, der Kompressor benötigt einen Zeitraum von fünf Minuten zwischen dem Startvorgang und dem Herunterfahren des Geräts.
	ERINNERN	Das Gerät erinnert sich an die vorherige Einstellung, wenn der Stromstecker eingesteckt wird. (Kindersicherung und Timer werden nicht gespeichert) Das Gerät läuft in der Standardeinstellung, wenn der Stromstecker ausgesteckt wird.
	AUTOMATISCHER NEUSTART NACH STROMAUSFALL	Wenn die Stromversorgung wiederhergestellt ist, schaltet sich das Gerät automatisch ein und läuft im zuletzt eingestellten Modus. (Der Timer wird nicht gespeichert.)
	INNENTROCKNUNG	Das Drücken der Taste Luftreinigung für 3 Sek. schaltet die Innentrocknungsfunktion ein/aus. Wenn die Innentrocknungsfunktion aktiviert ist, blinkt das %-Symbol kontinuierlich.
	LEUCHTANZEIGE LUFTENTFEUCHTER	<ol style="list-style-type: none"> <li>1. Wenn die Umgebungsluftfeuchtigkeit bei <math>\geq 80</math> % liegt, leuchtet die rote Anzeige.</li> <li>2. Wenn die Umgebungsluftfeuchtigkeit bei <math>\geq 56</math> % und <math>\leq 78</math> % liegt, leuchtet die gelbe Anzeige.</li> <li>3. Wenn die Umgebungsluftfeuchtigkeit bei <math>\leq 54</math> % liegt, leuchtet die blaue Anzeige.</li> </ol>
	HIGH UND LOW	Wenn die Umgebungsluftfeuchtigkeit bei über 90 % liegt, zeigt die Anzeige HI an. Wenn die Umgebungsluftfeuchtigkeit unter 32 % liegt, wird auf dem Display LO angezeigt.



LAUTLOS	Das gleichzeitige Drücken der Licht- und der Schwenktaste kann den Signalton ein-/ausschalten. Nur die Taste Signalton ist stummgeschaltet. Der Alarm ertönt dennoch, um den Benutzer zu erinnern.
---------	--

### LEEREN DES WSSERTANKS

Es gibt zwei Möglichkeiten, den Wassertank zu leeren. Die erste Möglichkeit ist die manuelle Leerung, die zweite die Verwendung eines Ablaufschlauchs.



Entfernen Sie den Tank nur, wenn das Gerät nicht in Betrieb und ausgesteckt ist.

### MANUELLES VERFAHREN

1. Entfernen Sie den Tank vom Gerät (siehe Abb. 1.5.).
2. Halten Sie den Tank gut fest und vermeiden Sie es, dass Wasser aus dem Tank tropft.
3. Leeren Sie den Tank sorgfältig in einem Waschbecken oder an einem anderen Ort, der für Abwasser vorgesehen ist.
4. Reinigen Sie den Tank bei Bedarf mit einem trockenen Tuch.
5. Platzieren Sie den Tank im Gerät.

### ABLAUSCHLAUCH



Stellen Sie immer sicher, dass der Tank leer ist, ehe Sie den Ablaufschlauch anschließen.

1. Verwenden Sie den verpackten Schlauch.
2. Entfernen Sie den Abfluss-Stopp.
3. Drehen Sie den Ablaufschlauch auf die Düse auf und stellen Sie immer sicher, dass er sicher und fest sitzt.
4. Achten Sie darauf, dass der Schlauch durch das Ablaufloch verläuft und nach unten platziert ist.
5. Schließen Sie den Schlauch an einen Ablauf an und achten Sie darauf, dass er nicht gebogen oder behindert wird.



Entfernen Sie den Wassertank nicht, während der Schlauch angeschlossen ist.



Wenn der Ablaufschlauch schließlich entfernt wird, dann seien Sie darauf vorbereitet, dass Wasser aus dem Schlauch oder der Abflussdüse läuft.

### DRAHTLOSER BETRIEB (NUR VERFÜGBAR BEI SMART-MODELLEN)

#### GRUNDLEGENDE RF-FUNKTIONEN

Parameter	Beschreibung
Betriebsfrequenz	2,400 bis 2,4835 GHz
Geleitete Leistung	13 dBm bis 23 dBm
Wireless-Standard	IEEE 802.11b/g/n (Kanäle 1 bis 14)
Datenübertragungsrate	11b: 1, 2, 5,5, 11 (Mbps) 11g: 6, 9, 12, 18, 24, 36, 48, 54 (Mbps) 11n: HT20 MC S 0 bis 7





1. Aktivieren Sie Bluetooth und WiFi auf Ihrem Handy oder Tablet. Nutzen Sie Ihr Handy, um den QR-Code unten zu scannen oder suchen Sie in Google Play oder im App Store „Smart Life“, um die App herunterzuladen und zu installieren.
2. Öffnen Sie die App und melden Sie sich an.
3. Drücken Sie für 3 Sekunden die Taste „Modus“, um den WiFi-Abstimmungsprozess zu aktivieren.
4. Folgen Sie den Hinweisen in der App.

**HINWEIS:**

- Das Gerät unterstützt ausschließlich 2,4 GHz WiFi-Netzwerke. Prüfen Sie Ihre Netzwerkfrequenz, kontaktieren Sie Ihren Internetanbieter oder lesen Sie in der Bedienungsanleitung Ihres Drahtlosrouters nach.
- Falls das Gerät mit dem WiFi-Netzwerk keine Verbindung herstellen kann, steht es möglicherweise zu weit vom Router entfernt.
- Die WiFi-Verbindung ist gegebenenfalls unterbrochen aufgrund des Heimnetzwerkes und/oder der Wireless-Umgebung.
- Die WiFi-Verbindung funktioniert je nach Internetanbieter gegebenenfalls nicht.

## D. INSTANDHALTUNG



Vergewissern Sie sich, dass das Gerät ausgeschaltet und ggf. von jeglicher Energiequelle getrennt ist.

### REINIGUNG



Verwenden Sie zum Reinigen des Geräts nur ein weiches, trockenes Tuch. Falls das Gerät sehr schmutzig ist, können Sie es mit einem in handwarmem Wasser getränkten Tuch abwischen.

Das Gerät muss regelmäßig gereinigt werden. Prüfen Sie vorher und hinterher immer, ob sich Staub gebildet hat. Entfernen Sie den Staub mit einem trockenen, sauberen Tuch oder einer Bürste.

### PRO SAISON

Reinigen Sie vor oder nach der Saison oder anderen Zeiträumen häufiger Nutzung immer das Gerätegehäuse, die Filter und den Tank. Stellen Sie sicher, dass der Tank leer ist und kein Abfluss angeschlossen ist, wenn Sie das Gerät lagern.

### FILTER

Reinigen Sie Ihre Filter jede Woche, um zu vermeiden, dass der Luftfluss blockiert wird.

1. Nehmen Sie den Wasserbehälter heraus oder trennen Sie den Abfluss wie in den Anleitungen beschrieben.
2. Nehmen Sie den Siebfilter heraus.
3. Falls vorhanden, entfernen Sie den Einweg-Filter.
4. Reinigen Sie die Filter mit einem Staubsauger.
5. Setzen Sie erst den Einweg-Filter, dann den Siebfilter wieder ein. Achten Sie darauf, den Siebfilter zu sichern.

Tauschen Sie den Einweg-Filter aus, wenn Schmutz und Dreck mit einem Staubsauger nicht mehr entfernt werden können. Der Siebfilter muss nicht ausgetauscht werden.



Verwenden Sie das Gerät niemals ohne Siebfilter. Es kann ohne den Einweg-Filter verwendet werden, doch dies beeinträchtigt den Filterprozess.

### Garantie und Garantiebedingungen

Ab dem Kaufdatum gilt eine zweijährige Garantie auf Ihren Luftentfeuchter. Alle Material- oder Herstellungsfehler werden innerhalb dieser Frist kostenlos repariert.

Folgendes gilt:

- Alle Schadenersatzansprüche, einschließlich bezüglich Folgeschäden, sind ausgeschlossen
- Jegliche Reparaturen oder der Austausch von Bauteilen innerhalb der Garantiezeit führen nicht zu einer Verlängerung des Garantiezeitraums.
- Die Garantie erlischt, wenn jegliche Veränderungen vorgenommen wurden, keine Original-Bauteile eingesetzt wurden oder der Luftentfeuchter von einem Dritten repariert wurde.
- Komponenten, die der üblichen Abnutzung unterliegen, wie der Luftfilter, sind nicht von der Garantie abgedeckt.
- Die Garantie gilt nur bei Vorlage der unveränderten und mit dem Datum abgestempelten Original-Kaufquittung.
- Die Garantie deckt keine Schäden ab, die durch Handlungen, die von den in der Bedienungsanleitung beschriebenen Handlungen abweichen, oder durch Nachlässigkeit verursacht wurden.
- Transportkosten und die damit verbundenen Risiken während des Transports des Luftentfeuchters oder der Komponenten trägt immer der Käufer.

Um unnötige Kosten zu vermeiden, empfehlen wir, dass Sie immer zunächst die Bedienungsanleitung sorgfältig lesen. Falls diese keine Lösung bietet, bringen Sie den Luftentfeuchter zur Reparatur zu Ihrem Händler.

## E. FEHLERBEHEBUNG

### Fehlerbehebungstabelle

PROBLEM	URSACHE	LÖSUNGEN
Das Gerät funktioniert nicht.	Das Netzkabel ist nicht angeschlossen.	Stecken Sie den Stecker in die Wandsteckdose.
Das Gerät entfeuchtet die Luft nicht.	Der Wasserbehälter ist voll.	Entfernen Sie das Wasser aus dem Behälter.
	Der Wasserbehälter wurde nicht korrekt ausgewechselt.	Platzieren Sie den Wasserbehälter in der korrekten Position.
	Der Luftfilter ist verstopft.	Reinigen Sie den Luftfilter.
	Der Luftentfeuchter hat sein voreingestelltes Niveau erreicht.	Es ist normal, dass das Gerät unter diesen Bedingungen die Luft nicht entfeuchtet.

Der Luftentfeuchter funktioniert, reduziert die relative Luftfeuchtigkeit aber unzureichend.	Der Raum ist zu groß.	Wir empfehlen die Verwendung eines Luftentfeuchters mit größerer Kapazität.
	Es sind zu viele Feuchtigkeitsquellen vorhanden.	Wir empfehlen die Verwendung eines Luftentfeuchters mit größerer Kapazität.
	Es ist zu viel Belüftung vorhanden.	Reduzieren Sie die Belüftung (schließen Sie z. B. Fenster und Türen).

# INDHOLDSFORTEGNELSE

- A. Generelle oplysninger
- B. Installation
- C. Anvendelse
- D. Vedligeholdelse og garanti
- E. Fejlfinding



## A. GENEREL INFORMATION

Læs advarsels- og sikkerhedsvejledningen først, inden du læser denne vejledning eller installerer/bruger denne enhed.

De billeder, figurer og illustrationer, der henvises til i teksten, findes på side 2 i denne manual.

## B. INSTRUKTIONER

Dette apparat affugter stuen/området og er bedst placeres på et centralt sted i rummet. Det må aldrig bruges i våde omgivelser eller udendørs.



Sørg for, at apparatet altid står på et jævnt gulv og i vandret position.

1. Før du placerer apparatet, skal du altid sørge for, at der er et minimum af friplads, så luftstrømmen ikke blokeres. Dette er vist på billede 2.
2. Sørg for, at døre og vinduer er lukkede, så apparatet kan fungere effektivt.
3. Tag filtrene ud af apparatet, og pak dem ud, før du bruger apparatet.
4. Sæt stikket i en jordet stikkontakt.
5. Hvis apparatet skal flyttes, skal du altid sørge for at tømme vandtanken eller afbryde afløbet som beskrevet i denne vejledning.

## C. BRUG

### KONTROLPANEL

Apparatets kontrolpanel vises på, billede 3. Før du betjener kontrolpanelet, skal du kontrollere, om:

- Vandspanden er korrekt installeret
- At spanden ikke fjernes under drift
- Hvis der installeres et afløb, skal det installeres i overensstemmelse med afsnittet Afløbsslange.



De minimale miljømæssige arbejdsforhold: 5°C / 35% relativ luftfugtighed De maksimale miljømæssige arbejdsforhold: 35°C / 90% relativ luftfugtighed.



Kontrolpanelets funktioner henviser til numrene på billedet 3.

	TÆND/SLUK	Tænder/slukker for strømmen
	HASTIGHED	Tryk på knappen for at indstille lufthastigheden.(1/2/3/AUTO). Et langt tryk i 3 sekunder kan fjerne P3/P4-meddelelsen.
	DRIFT	Tryk på knappen for at indstille tilstandene for ECO-affugtning/rensning/affugtning. Langt tryk i 3 sek. kan tænde for den indvendige tørring.
	FUGTIGHED	Tryk på knappen for at indstille ydelsesområder for fugtighed. (CO/40%/45%---80%/CO).
	TIMER	Indstil slukningstiden (0h-9h). Langt tryk på 3 sek. for at tænde/slukke for børnesikringen.

DK















13



	SWING	Tryk på knappen for at tænde/slukke for swing.
	TILSTAND	Tryk på knappen for at indstille den på tilstandene Manuel/Tør tøj/Nat/Automatisk. Langt tryk i 3 sek. starter wifi-matchningsprocessen.
	JUSTERING AF LYSET	Tryk på knappen for at justere displayet og indikatorlyset.

## BETJENINGSKONTROLFUNKTIONE

Når brugeren slutter apparatet til stikkontakten. Apparatet er i standby-tilstand.

	TÆND/SLUK	TÆND: TÆND/SLUK. Apparatet vil begynde at virke. SLUK: Tryk på TÆND/SLUK igen for at slukke for apparatet.
	HASTIGHED	Tryk på HASTIGHED for at vælge, om ventilatoren skal arbejde på niveau 1 eller niveau 2. eller niveau 3. eller AUTOMATISK niveau.
	DRIFT	Tryk på knappen for at vælge apparatets drift på ECO affugter, rensning eller affugtertilstand. Når der arbejdes med ECO-luftaffugter, tændes begge ikoner. Denne funktion er en kombination af luftaffugtning og luftrensning. Dette gør det muligt at bruge affugtnings- og luftrensningsfunktionerne samtidig.  Ved drift i PURIFY-tilstand  er det kun ikonet for rensning, der tændes. Med denne funktion rens affugteren aktivt luften for forskellige partikler som f.eks. mikroorganismer. Denne luft ledes gennem HEPA-fileret, disse partikler kan ikke passere og vil derefter samle sig i filteret. I denne funktion er ventilatoren dog mere hørbar for at rense så meget luft som muligt.  Når der arbejdes med AFFUGTER  , forbliver affugtningsikonet tændt, og driftsikonet blinker. »I denne tilstand vil enheden arbejde mod den ønskede luftfugtighed. Apparatet kan også indstilles til funktionen »tørring af tøj«. Denne funktion øger ventilatorhastigheden og kompressoreffekten, så tøjet affugtes bedre og dermed bliver tørt.
	FUGTIGHED	Apparatet kan indstille luftfugtigheden til: CO, 40%, 45%, 50%, 55%, 60%, 65%, 70%, 75%, 80%, CO. Kun tør tøj-tilstanden og AUTO-tilstanden kan ikke indstille luftfugtigheden.
	TIMER	Når apparatet er tændt, skal du trykke på Timerfunktionen (0h-9h) for at indstille driftstiden, og timersymbolet vil vises på skærmen. Tryk og hold på forældrelåsen i 3 sekunder for at aktivere denne funktion  .
	SWING	Tryk på knappen for at tænde/slukke for swing.
	TILSTAND	Ved at trykke på knappen kan du indstille apparatet til tilstandene Manuel  /Tør tøj/Nat  / AUTO  (affugtningstilstand og ECO-affugtningstilstand). Hvis du er i rensningstilstand, kan du kun vælge mellem manuel  og natstilstand. Langt tryk i 3 sek. starter wifi-matchningsprocessen.
	LYSJUSTERING	Tryk på knappen for at indstille lyset. (Let søvn/Dyb søvn/Alt lys tændt) LET SØVN: Sluk for indikatoren for rumfugtighed. DEEP SLEEP: Sluk for indikatoren for rumfugtighed og displayet.

VAND FULD	Når vandtanken er fuld, vil apparatet advare med en lyd. P2 vil lyse, og lysindikatoren vil blinke rødt. Apparatet holder automatisk op med at fungere. Tøm vandet, og sæt derefter vandtanken på plads igen. Apparatet vil automatisk køre i den seneste indstilling. Kompressoren begynder at køre efter 5 minutter.
AUTOMATISK AFRIMNING	Når du bruger apparatet i omgivelser med lave temperaturer, kan der dannes frost inde i apparatet. Apparatet har en automatisk afrimningsfunktion og vil automatisk aktivere afrimningstilstanden. P1-indikatoren vil lyse.
KOMPRESSOR BESKYTTELSE	Dette apparat er udstyret med en beskyttelsesfunktion for kompressoren — det vil sige, at kompressoren har en periode på fem minutter mellem driftsstart og nedlukning.
HUKOMMELSE	Apparatet vil huske den forrige indstilling, når det tilsluttes. (Børnesikring og Timer vil ikke blive gemt). Apparatet vil fungere i standardindstillingen, når stikket har været trukket ud.
AUTOMATISK GENSTART EFTER STRØMSVIGT	Apparatet vil automatisk tænde og fungere i den seneste indstilling, når strømmen vender tilbage. (Timeren vil ikke blive gemt).
INDVENDIG TØRRING	Tryk på rensningsknappen i 3 sekunder for at tænde/slukke for den indvendige tørrefunktion. Når den indvendige tørrefunktion er aktiveret, vil %-symbolet blive ved med at blinke.
LYSINDIKATOR FOR FUGTIGHED	1. Når den omgivende luftfugtighed er $\geq 80\%$ , lyser den rødt. 2. Når den omgivende luftfugtighed er $\geq 56\%$ og $\leq 78\%$ , lyser den gult. 3. Når den omgivende luftfugtighed er $\leq 54\%$ , vil den vise et blåt lys.
HØJ OG LAV	Når den omgivende luftfugtighed er over 90%. Viser displayet HI. Når den omgivende luftfugtighed er under 32%, viser displayet LO.
STILLE	Tryk på lysknappen og swingknappen på samme tid for at tænde/slukke for lyden. Det er kun knappens biplud, der er slået fra. Alarmen vil stadig give lyd fra sig for at påminde brugeren.

## TØM VANDTANKEN

Der er to måder at tømme vandtanken på. Den første er at gøre det manuelt, den anden er ved hjælp af en afløbsslange.



Fjern kun tanken, når apparatet ikke er i brug, og når stikket er trukket ud.

## MANUEL PROCES

1. Fjern tanken fra enheden, se billede 1.5.
2. Hold godt fast i tanken og undgå, at der løber vand ud af tanken.
3. Tøm forsigtigt tanken i en vask eller et andet sted, der er beregnet til drænvand.
4. Rengør om nødvendigt tanken med en tør klud.
5. Anbring tanken i apparatet.

## AFLØBSSLANGE



Sørg altid for, at tanken er tom, før du tilslutter afløbsslangen.

1. Brug den færdigpakke slange
2. Fjern afløbsstoppet.

3. Sæt afløbsslangen på dysen, og sørg altid for, at den er sat forsvarligt fast.
4. Sørg for, at slangen går gennem afløbshullet og vender nedad.
5. Tilslut slangen til et afløb, så den ikke kan bøjes eller blokeres.



Fjern ikke vandtanken, mens slangen er tilsluttet.



Når afløbsslangen til sidst fjernes, skal du være forberedt på, at der lækker vand ud af slangen eller afløbsstudsene.

## TRÅDLØS BETJENING (KUN TILGÆNGELIG PÅ SMART-MODELLER)

### GRUNDLÆGGENDE RF-FUNKTIONER

Parameter	Beskrivelse
Arbejdsfrekvens	2.400 to 2.4835 GHz
Overført strøm	13 dBm to 23 dBm
Trådløs standard	IEEE 802.11b/g/n ((kanal 1 til 14))
Dataoverførselshastighed	11b: 1, 2, 5.5, 11 (Mbps) 11g: 6, 9, 12, 18, 24, 36, 48, 54 (Mbps) 11n: HT20 MC S 0 to 7
Antennetype	PCB-antenne med en maksimal forstærkning på 2.54 dBi

1. Aktivér Bluetooth og wifi på din telefon eller tablet. Brug din telefon til at scanne QR-koden nedenfor, eller søg efter Smart life i Google play eller App Store for at downloade og installere appen.
2. Åbn appen og log ind.
3. Tryk på knappen 'TILSTAND' i 3 sekunder for at aktivere wifi-matchningsprocessen.
4. Følg instruktionerne i appen.



### BEMÆRK:



- Enheden understøtter kun 2.4 GHz wifi-netværk. Tjek din netværksfrekvens, kontakt din internetudbyder, eller se manualen til din trådløse router.
- Hvis enheden har problemer med at oprette forbindelse til wifi-netværket, kan den være for langt væk fra routeren.
- Wifi-forbindelsen kan blive afbrudt på grund af hjemmenetværket og/eller det omgivende trådløse miljø.
- Wifi-forbindelsen fungerer muligvis ikke afhængigt af internetudbyderen.



## D. VEDLIGEHOLDELSE



Sørg for, at apparatet er slukket, og at det er frakoblet enhver strømkilde, hvis det er relevant.

### RENGØRING



Brug kun en blød, tør klud til at tørre apparatet af med. Hvis apparatet er særligt snavset, kan du bruge en klud dyppet i lunkent vand til at tørre det af.

Apparatet skal rengøres med jævne mellemrum. Kontroller altid for støvdannelse før og efter brug. Fjern eventuelt støv med en tør, ren klud eller en børste.

### PER SÆSON

Før eller efter sæsonen eller andre perioder med hyppig brug, skal du altid rengøre apparatets kabinet, filtre og tank. Sørg for, at tanken er tom, og at den ikke er tilsluttet et afløb, når apparatet opbevares.

### FILTER

Rens dine filtre hver uge for at undgå blokering af luftstrømmen.

1. Tag vandbeholderen ud, eller stop afløbet som beskrevet i vejledningen.
2. Tag filteret ud.
3. Fjern engangsfilteret, når det er til stede.
4. Rengør filtrene med en støvsuger.
5. Udskift først engangsfilteret og dernæst skærmfilteret. Sørg for at låse skærmfilteret fast.

Udskift engangsfilteret, når skidt og snavs ikke længere kan fjernes med en støvsuger. Det er ikke nødvendigt at udskifte skærmfilteret.



Brug aldrig apparatet uden et skærmfilter. Det kan bruges uden engangsfilteret, men det vil påvirke filtreringsprocessen.

### Garanti og garantibetingelser

Der er to års garanti på din affugter fra købsdatoen. Alle materiale- eller produktionsfejl vil blive repareret gratis.

Følgende gælder:

- Alle krav om erstatning, herunder følgeskader, vil ikke blive accepteret.
- Eventuelle reparationer eller udskiftning af komponenter i garantiperioden vil ikke resultere i en forlængelse af garantiperioden.
- Garantien bortfalder, hvis der er foretaget ændringer, hvis der er monteret komponenter, der ikke er originale, eller hvis affugteren er blevet repareret af en tredjepart.
- Komponenter, der udsættes for normal slitage, som f.eks. luftfilteret, er ikke dækket af garantien.
- Garantien er kun gyldig ved fremvisning af den originale, uændrede og datostemplede købskvittering.
- Garantien dækker ikke skader forårsaget af handlinger, der afviger fra dem, der er beskrevet i brugervejledningen, eller ved forsømmelse.
- Transportomkostninger og de risici, der er forbundet med transporten af affugteren eller komponenterne, er altid for købers regning.

For at undgå unødvendige udgifter anbefaler vi, at du altid læser brugervejledningen grundigt først. Hvis dette ikke giver en løsning på problemerne, skal du bringe affugteren til reparation hos din forhandler.

## E. FEJLFINDING

### Fejlfindingstabel

PROBLEM	ÅRSAG	LØSNINGER
Enheden virker ikke.	Strømmen er ikke tilsluttet.	Sæt stikket i stikkontakten.
Enheden affugter ikke.	Vandbeholderen er fuld.	Fjern vandet fra beholderen.
	Vandbeholderen er ikke sat korrekt tilbage.	Placer vandbeholderen i den rigtige position.
	Luftfilteret er tilstoppet.	Rengør luftfilteret.
	Affugteren har nået sit forudindstillede niveau.	Det er normalt, at enheden ikke affugter under disse forhold.
Affugteren virker, men den reducerer ikke den relative luftfugtighed tilstrækkeligt.	Rummet er for stort.	Vi anbefaler at bruge en affugter med en større kapacitet.
	Der er for mange kilder til fugt.	Vi anbefaler at du bruger en affugter med en større kapacitet.
	Nedsæt luftgennemstrømningen (luk f.eks. vinduer og døre).	Reduce ventilation (e.g. close windows and shut doors.)

### Fejlkoder

Fejlkoder	Betingelser	Løsninger
C1	Åben/kort afbrydelse af NTC-termistoren	Kontakt forhandleren eller en autoriseret tekniker
	NTC-termistor $\geq 40^{\circ}\text{C}$	
C2	Åben/kort afbrydelse af temperatursensoren	
	Temperaturfugtighedssensoren er forkert tilsluttet	
C8	Lækage af kølemiddel	Se sikkerhedsætningerne og instruktionerne

P1	Denne meddelelse angiver, at affugteren er gået i automatisk afrimningstilstand. Lad derefter apparatet afrime, indtil meddelelsen forsvinder.
P2	Denne meddelelse betyder, at vandbeholderen i affugterens vandtank er fuld. Fjern vandtanken fra apparatet, og tøm den. Så snart beholderen sættes tilbage i enheden, vil kompressoren begynde at arbejde igen efter 5 minutter, og meddelelsen forsvinder.
P3	Denne meddelelse vises, når affugteren har været i drift i 360 timer, hvilket får vedligeholdelsesmeddelelsen til at vises på skærmen. Det anbefales at rengøre forfilteret. Når det er blevet rensset, kan du trykke på knappen SPEED, og meddelelsen vil forsvinde. Denne meddelelse vises på displayet efter hver 360 timers drift.
P4	Denne meddelelse vises på displayet, når apparatet har været i drift i 2160 timer. Det anbefales at rengøre HEPA-filteret eller udskifte det, hvis det er nødvendigt. Når det er blevet udskiftet, skal du trykke på knappen SPEED, som vil slette meddelelsen. Denne meddelelse vil fortsætte med at gentage sig for hver 2160 timer, som enheden har været i drift.

# ÍNDICE DE CONTENIDO

- A. Información general
- B. Instalación
- C. Uso
- D. Mantenimiento y garantía
- E. Solución de problemas

# A. INFORMACIÓN GENERAL

Lea las advertencias y el manual de seguridad antes de leer este manual o instalar/usar este aparato.

Las imágenes, figuras e ilustraciones mencionadas en el texto se encuentran en la página 2 de este manual.

## B. INSTRUCCIONES

Este aparato deshumidifica la zona destinada a la vivienda o sala de estar y su mejor ubicación es en un punto central de la habitación. Nunca lo use en entornos húmedos o en el exterior.



Asegúrese de que el aparato siempre está colocado sobre un suelo plano y en posición horizontal.

1. Antes de colocar el aparato, asegúrese siempre de que deja un espacio libre mínimo a su alrededor para evitar la obstrucción del flujo de aire. Esto se muestra en la imagen 2.
2. Asegúrese de que puertas y ventanas están cerradas para permitir un funcionamiento eficiente del aparato.
3. Retire los filtros del aparato y desembálelos antes de utilizarlo.
4. Introduzca el enchufe en una toma conectada a tierra.
5. Si hay que mover el aparato, asegúrese siempre de vaciar el depósito de agua o de desconectar el desagüe tal como indica este manual.

## C. USO

### PANEL DE CONTROL

El panel de control del aparato se muestra en la imagen 3. Antes de usar el panel de control, verifique si:

- el depósito de agua está instalado correctamente;
- el depósito no se extrae durante el funcionamiento;
- si hay un desagüe instalado, debe estar instalado conforme a la sección «Manguera de desagüe».





Las condiciones de funcionamiento ambientales mínimas son: 5 °C / 35 % de humedad relativa. Las condiciones de funcionamiento ambientales máximas son: 35 °C / 90 % de humedad relativa.

Las funciones del panel de control corresponden a los números en la imagen 3.

	ENCENDIDO/ APAGADO	Apague o encienda el aparato
	VELOCIDAD	Pulse el botón para configurar la velocidad del aire (1/2/3/AUTO). Si lo pulsa durante 3 segundos, eliminará el aviso P3/P4.
	FUNCIONAMIENTO	Pulse el botón para configurar el modo deshumidificador ECO / purificador/ deshumidificador. Si pulsa durante 3 segundos, se encenderá el dispositivo de secado interior.
	HUMEDAD	Pulse el botón para establecer los rangos de humedad de rendimiento. (CO/40 %/45 %---80 %/CO)
	TEMPORIZADOR	Establezca el tiempo de apagado (0h-9h). Pulse durante 3 segundos para encender/apagar el bloqueo para niños.
	OSCILACIÓN	Pulse el botón para encender/apagar la oscilación.















E

21

	MODO	Pulse este botón para iniciar el modo Manual/Secado de ropa/ Noche/AUTOMÁTICO. Si pulsa durante 3 segundos, se iniciará el proceso de conexión a wifi
	AJUSTE DE LA LUZ	Pulse el botón para ajustar la luz del indicador y la pantalla.

#### FUNCIONES DE CONTROL DEL FUNCIONAMIENTO:

Quando el usuario enchufe el aparato a la toma de corriente, el aparato quedará en espera.

	ENCENDIDO/ APAGADO	ENCENDER: apaga o enciende. El aparato empezará a funcionar. APAGADO: Vuelva a pulsar el botón «ENCENDIDO/APAGADO» para apagar el aparato
	VELOCIDAD	Pulse el botón de «VELOCIDAD» para seleccionar la velocidad del ventilador en el nivel «1», «2» «3» o «AUTO»
	FUNCIONAMIENTO	<p>Pulse el botón para seleccionar el aparato que funciona en modo ECO deshumidificador, purificador o deshumidificador. Mientras funciona en deshumidificador ECO, ambos iconos se encienden. Esta función función es una combinación de deshumidificación y purificación del aire. Esto permite utilizar las funciones de deshumidificación y purificación del aire simultáneamente.</p> <p>Mientras funciona en modo PURIFY , sólo se enciende el icono de purificación. Con esta función, el deshumidificador purifica activamente el aire de diversas partículas, como microorganismos. Este aire es conducido a través del filtro HEPA, estas partículas no pueden pasar y se acumulan en el filtro. Sin embargo, en esta función el ventilador es más audible para purificar el mayor la mayor cantidad de aire posible.</p> <p>Mientras funciona en DESHUMIDIFICADOR , el icono de deshumidificación permanece encendido y el icono de funcionamiento parpadea. «En este modo el aparato trabajará hacia la humedad deseada. El aparato también puede ajustarse a la función «secar ropa». Esta función aumenta la velocidad del ventilador y la potencia del compresor del aparato, lo que permite que la ropa se deshumidifique mejor y, por tanto, se seque.</p>
	HUMEDAD	La humedad se puede configurar en el aparato en:CO, 40%, 45%, 50%, 55%, 60%, 65%, 70%, 75%, 80%, CO. Solo en los modos secado de ropa y AUTO no se puede configurar la humedad.
	TEMPORIZADOR	Con el aparato encendido, pulse el modo TEMPORIZADOR para programar la duración del funcionamiento (0h-9h). El símbolo del temporizador aparece en la pantalla. Mantenga pulsado el bloqueo de padres durante 3 segundos para activar esta función  .
	OSCILACIÓN	Pulse el botón para encender/apagar la oscilación.
	MODO	Si pulsa este botón, puede iniciar el modo Manual  /Secado de ropa/Noche  /AUTOMÁTICO  (modo deshumidificador y deshumidificador ECO). En el modo purificador, solo puede seleccionarse modo manual  y noche. Si pulsa durante 3 segundos, se iniciará el proceso de conexión a wifi.

	AJUSTE DE LUZ	Pulse el botón para ajustar la luz. (Sueño ligero/Sueño profundo/ Todas las luces encendidas) SUEÑO LIGERO: Se apaga el indicador de humedad en la habitación SUEÑO PROFUNDO: Se apaga la pantalla y el indicador de humedad en la habitación
	DEPÓSITO LLENO	Cuando se llene el depósito, el aparato emitirá un sonido de advertencia. El indicador P2 se iluminará y el indicador luminoso parpadeará en rojo. El aparato se apagará automáticamente. Vacíe el agua y, después, vuelva a colocar el depósito de agua. El aparato funcionará automáticamente según la última configuración. El compresor empezará a funcionar tras 5 minutos.
	DESCONGELACIÓN AUTOMÁTICA	Si se usa el aparato en entornos con bajas temperaturas, puede que aparezca escarcha en el interior del aparato. El aparato cuenta con una función automática de descongelación y activará esa función de manera automática. El indicador P1 se iluminará.
	PROTECTOR DEL COMPRESOR	Este aparato dispone de una función de protección del compresor, es decir, el compresor dispone de un periodo de cinco minutos entre el inicio del funcionamiento y el apagado.
	MEMORIA	El aparato memorizará la última configuración cuando esté conectado a la toma de corriente. (El bloqueo para niños y el temporizador no se memorizarán) El aparato funcionará con la configuración predeterminada cuando se haya desconectado de la toma de corriente.
	REINICIO AUTOMÁTICO TRAS FALLO DE ALIMENTACIÓN	El aparato se encenderá automáticamente y funcionará según la última configuración cuando vuelva la corriente. (El temporizador no se memorizará).
	SECADO INTERIOR	Pulse el botón de purificador durante 3 segundos para encender/apagar el dispositivo de secado interior. Cuando la función de secado interior está activada, el símbolo % parpadeará.
	INDICADOR LUMINOSO DE HUMEDAD	1. Cuando la humedad ambiente es $\geq 80$ %, se mostrará una luz roja. 2. Cuando la humedad de ambiente es $\geq 56$ % y $\leq 78$ %, se mostrará una luz amarilla. 3. Cuando la humedad ambiente es $\leq 54$ %, se mostrará una luz azul.
	ALTA Y BAJA	Cuando la humedad de ambiente es superior a 90 %. En la pantalla aparecerá HI. Cuando la humedad de ambiente es inferior a 32 %, en la pantalla aparecerá LO.
	FUNCIÓN SILENCIOSA	Pulse el botón de luz y el botón de oscilación al mismo tiempo para encender/apagar el pitido. Solo se silenciará el pitido. La alerta seguirá sonando como recordatorio para el usuario.

### VACIADO DEL DEPÓSITO DE AGUA

Hay dos formas de vaciar el depósito de agua. La primera es hacerlo manualmente. La segunda es usando una manguera de desagüe.



Extraiga el depósito solo cuando el aparato esté apagado y desenchufado.

### PROCESO MANUAL

1. Extraiga el depósito (véase imagen 1.5) del aparato.
2. Coja el depósito con firmeza y evite que caiga agua del depósito.
3. Vacíe el depósito con cuidado en un fregadero u otro lugar específico para agua de desagüe.

4. Limpie el depósito si fuera necesario con un paño seco.
5. Coloque el depósito en el aparato.

## MANGUERA DE DESAGÜE

 Asegúrese siempre de que el depósito está vacío antes de conectar la manguera de desagüe.

1. Utilice la manguera incluida en la caja.
2. Extraiga el tapón de desagüe.
3. Inserte la manguera de desagüe en la boquilla y asegúrese siempre de que está bien sujeta.
4. Asegúrese de que la manguera pasa por el orificio de desagüe y está en posición descendente.
5. Conecte la manguera a un desagüe, evitando que se doble u obstruya.



No extraiga el depósito mientras la manguera esté conectada.



Cuando extraiga la manguera de desagüe, puede producirse un escape de agua de la manguera o la boquilla de desagüe.

## FUNCIONAMIENTO INALÁMBRICO (SOLO DISPONIBLE EN MODELOS SMART)

### FUNCIONES RF BÁSICAS

Parámetro	Descripción
Frecuencia de funcionamiento	2,400 a 2,4835 GHz
Potencia conducida	13dBm a 23dBm
Estándar inalámbrico	IEEE 802.11b/g/n (canales 1 a 14)
Velocidad de transmisión de datos	11b: 1, 2, 5,5, 11 (Mbps) 11g: 6, 9, 12, 18, 24, 36, 48, 54 (Mbps) 11n: HT20 MC S 0 a 7
Tipo de antena	Antena PCB con una ganancia máxima de 2,54 dBi

1. Active la función bluetooth o el wifi en su teléfono o tableta. Utilice su teléfono para escanear el código QR de abajo o busque «Smart life» en Google Play o App Store para descargar e instalar la aplicación.
2. Abra la aplicación y regístrese.
3. Pulse el botón «Modo» durante 3 segundos para activar el proceso de búsqueda de wifi.
4. Siga las instrucciones en la aplicación.



### NOTA:



- El aparato solo acepta redes wifi de 2,4 GHz. Verifique la frecuencia de su red, contacte con su proveedor de internet o consulte el manual de su router inalámbrico.
- Si el aparato tiene dificultades para conectarse a la red wifi, quizá se deba a que está demasiado lejos del router.
- La conexión wifi puede interrumpirse por la red doméstica y/o el entorno inalámbrico.
- La conexión wifi puede que no funcione según el proveedor de internet.



## D. MANTENIMIENTO



Asegúrese de que el aparato se ha apagado y, si procede, de que se ha desconectado de cualquier toma de corriente.

### LIMPIEZA



Utilice solo un paño suave y seco para limpiar el aparato. Si el aparato está muy sucio, puede utilizar un paño humedecido con agua tibia para limpiarlo.

El aparato debe limpiarse regularmente. Antes y después de cada uso compruebe que no hay polvo acumulado. Limpie el polvo con un paño o cepillo limpio y seco.

### CADA TEMPORADA

Antes o después de la temporada u otros periodos de uso frecuente, limpie siempre la cubierta, los filtros y el depósito del aparato. Asegúrese de que el depósito está vacío y no haya un desagüe conectado cuando se guarde el aparato.

### FILTROS

Limpie los filtros cada semana para evitar que se bloquee el flujo de aire.

1. Extraiga el depósito de agua o desconecte el desagüe tal como se describe en las instrucciones.
2. Extraiga el filtro de pantalla.
3. Extraiga el filtro desechable, si lo hay.
4. Limpie los filtros con una aspiradora.
5. Vuelva a colocar el filtro desechable primero y después el filtro de pantalla. Asegúrese de fijar bien el filtro de pantalla

Sustituya el filtro desechable cuando ya no pueda eliminar el polvo y la suciedad con la aspiradora. El filtro de pantalla no tiene que reemplazarse.



Nunca utilice el aparato sin un filtro de pantalla. Puede utilizarse sin el filtro desechable, pero esto afectará al proceso de filtrado.

### Garantía y condiciones de la garantía

Su deshumidificador cuenta con una garantía de tres años a partir de la fecha de compra. Todos los defectos de material o fabricación se repararán sin cargo.

Se aplican las siguientes condiciones:

- No se atenderán todas las reclamaciones de compensación, incluso por daños indirectos.
- Las reparaciones o sustituciones de componentes durante el periodo de garantía no darán lugar a una ampliación del periodo de garantía.
- La garantía se cancelará si se realiza alguna alteración, se instalan componentes no originales o si el deshumidificador es reparado por un tercero.
- Los componentes sujetos a un desgaste natural, como el filtro de aire, no están cubiertos por la garantía.
- La garantía solo es válida si se presenta el comprobante de compra original sin alteraciones y con el sello de la fecha.
- La garantía no cubre daños causados por acciones que no se ajusten a las descritas en el manual del usuario o por negligencia.
- Los gastos de transporte y los riesgos que implica el transporte del deshumidificador o los componentes siempre correrán a cargo del comprador.

Para evitar gastos innecesarios, le recomendamos que se lea siempre atentamente el manual del usuario primero. Si esto no le proporciona una solución, lleve el deshumidificador a su distribuidor para su reparación.

## E. SOLUCIÓN DE PROBLEMAS

Tabla de solución de problemas

PROBLEMA	CAUSA	SOLUCIONES
El aparato no funciona.	No está conectado a la corriente.	Inserte el enchufe a la toma de corriente de la pared.
El aparato no deshumidifica.	El depósito de agua está lleno.	Vacíe el agua del depósito.
	El depósito de agua no se ha vuelto a colocar correctamente.	Coloque el depósito de agua en la posición correcta.
	El filtro de aire está obstruido.	Limpie el filtro de aire.
	El deshumidificador ha alcanzado su nivel preestablecido.	Es normal que el aparato no deshumidifique en estas condiciones.
El deshumidificador funciona, pero no reduce lo suficiente la humedad relativa.	La habitación es demasiado grande.	Le recomendamos que use un deshumidificador con una mayor capacidad.
	Hay demasiadas fuentes de humedad.	Le recomendamos que use un deshumidificador con una mayor capacidad.
	Hay demasiada ventilación.	Reduzca la ventilación (p. ej., cierre puertas y ventanas).

### Códigos de error

Códigos de error	Condiciones	Soluciones
C1	Corte abierto/Cortocircuito del termistor con coeficiente negativo de temperatura	Contacte con el distribuidor o un técnico autorizado
	Termistor de coeficiente negativo de temperatura $\geq 40$ °C	
C2	Corte abierto/Cortocircuito del sensor de temperatura	
	El sensor de humedad y temperatura no está bien conectado	
C8	Fuga de refrigerante	Consulte las instrucciones e indicaciones de seguridad

P1	Este mensaje de notificación indica que el deshumidificador ha entrado en el modo automático de descongelación. Deje que el aparato se descongele hasta que el mensaje desaparezca.
P2	Esta notificación aparece cuando el deshumidificador haya funcionado durante 360 horas, lo que provoca que el mensaje de mantenimiento aparezca en la pantalla. Se recomienda limpiar el prefiltro. Una vez limpiado, puede pulsar el botón «VELOCIDAD» para que el mensaje desaparezca. Este mensaje aparecerá en la pantalla tras cada 360 horas de funcionamiento.
P3	Esta notificación aparecerá en la pantalla cuando el dispositivo haya funcionado durante 2160 horas. Se recomienda limpiar el filtro HEPA o sustituirlo si fuese necesario. Una vez limpiado o sustituido, pulse el botón «VELOCIDAD» y el mensaje desaparecerá. Esta notificación seguirá repitiéndose tras cada 2160 horas de funcionamiento del dispositivo.
P4	Esta notificación aparecerá en la pantalla cuando el dispositivo haya funcionado durante 2160 horas. Se recomienda limpiar el filtro HEPA o sustituirlo si fuese necesario. Una vez limpiado o sustituido, pulse el botón «VELOCIDAD» y el mensaje desaparecerá. Esta notificación seguirá repitiéndose tras cada 2160 horas de funcionamiento del dispositivo.

# SISÄLLYSLUETTELO

- A. Yleistä
- B. Asennus
- C. Käyttö
- D. Huolto ja takuu
- E. Vianmääritys

## A. YLEISET TIEDOT

Lue ensin varoitus- ja turvallisuusohjeet ennen kuin luet tämän käyttöohjeen tai asennat/käytät tätä laitetta.

Kuvat, kuviot ja havainnollistukset, joihin tekstissä viitataan, ovat tämän asiakirjan sivulla 2.

## B. OHJEET

Tämä laite poistaa kosteutta asuinhuoneesta tai -alueelta, ja se on paras sijoittaa huoneen keskelle. Laitetta ei saa koskaan käyttää kosteissa tiloissa tai ulkona.



Varmista, että laite on aina tasaisella lattialla ja vaakasuorassa.

1. Varmista aina ennen laitteen sijoittamista, että siinä on vähintään vähimmäispinta-ala vapaata tilaa, jotta ilmavirta ei esty. Tämä näkyy kuvassa 2.
2. Varmista, että ovet ja ikkunat ovat kiinni, jotta laite toimii tehokkaasti.
3. Poista suodattimet laitteesta ja pura ne ennen laitteen käyttöä.
4. Aseta pistoke maadoitettuun pistorasiaan.
5. Jos laitetta siirretään, varmista aina, että vesisäiliö on tyhjennetty tai tyhjennysletku irroitettu tässä käyttöohjeessa annettujen ohjeiden mukaisesti.

## C. KÄYTTÖ

### OHJAUSPANEELI

Laitteen ohjauspaneeli näkyy kuvassa 3. Tarkista ennen ohjauspaneelin käyttöä, että:



- Vesisäiliö on asennettu oikein
- Säiliötä ei poisteta käytön aikana
- Jos laitteeseen asennetaan tyhjennysletku, se on asennettava kohdan Tyhjennysletku mukaisesti.



Alhaisin ympäristön työskentelyolosuhde: 5 °C/35 % suhteellinen kosteus Korkein ympäristön työskentelyolosuhde: 35 °C/90 % suhteellinen kosteus.















Ohjauspaneelin toiminnot viittaavat kuvan 3 numeroihin.

	ON/OFF	Kytke virta päälle/pois päältä
	NOPEUS	Aseta ilman nopeus painamalla painiketta.(1/2/3/AUTO). Pitkä painallus 3 sekunnin ajan voi tyhjentää P3/P4-ilmoituksen.
	TOIMINTA	Paina painiketta ECO-kosteudenpoisto-/puhdistus-/kosteudenpoistotilan asettamiseksi. Pitkä painallus 3 sekunnin ajan voi kytkeä sisäisen kuivauksen päälle.
	KOSTEUS	Paina painiketta kosteusalueiden asettamiseksi. (CO/40%/45%---80%/CO)
	AJASTIN	Aseta sammutusaika (0h–9h). Pitkä painallus 3 sekunnin ajan kytkee lapsilukon päälle/pois päältä.
	KÄÄNTYMINEN	Painikkeen painaminen kytkee laitteen kääntymisen päälle/pois päältä.

	TILA	Painiketta painamalla voi asettaa manuaalisen / vaatteiden kuivaus- / yö- / AUTO-tilan. Pitkä painallus 3 sekunnin ajan käynnistää WLAN-yhteensopivuusprosessin.
	VALON SÄÄTÖ	Painikkeen painaminen säätää näyttö- ja merkkivaloa.

### KÄYTÖNHALLINTATOIMINNOT:

Kun käyttäjä kytkee laitteen pistorasiaan. Laite on valmiustilassa.

	ON/OFF	ON: Paina ON/OFF. Laite alkaa toimia.
	NOPEUS	Painamalla SPEED valitaan tuulettimen toimintanopeus 1 tai 2. tai 3-taso. tai AUTO-taso
	TOIMINTA	<p>”Paina painiketta valitaksesi ECO-toiminnolla toimivan laitteen. kosteudenpoisto-, puhdistus- tai ilmankuivain-tilassa. ECO-kosteudenpoistotilassa molemmat kuvakkeet syttyvät. Tämä toiminto on yhdistelmä ilman kosteudenpoistoa ja ilmanpuhdistusta. Tämä mahdollistaa ilmankuivaus- ja ilmanpuhdistustoimintojen samanaikaisen käytön.</p> <p>PURIFY-toiminnon  ollessa käytössä vain puhdistuskuvake syttyy. Tällä toiminnolla ilmankuivain puhdistaa aktiivisesti ilmaa alkaen erilaisista hiukkasista, kuten mikro-organismeista. Tämä ilma johdetaan HEPA-suodattimen läpi, nämä hiukkaset eivät pääse läpi ja kerääntyvät sitten suodattimeen. Tässä toiminnossa puhallin on kuitenkin äänekkäämpi puhdistaa kuin mahdollisimman paljon ilmaa.</p> <p>Toiminnon DEHUMIDIFIER  aikana kosteudenpoistokuvake pysyy paikallaan. päällä ja toimintakuvake vilkkuu. ” Tässä tilassa laite toimii kohti haluttua ilmankosteutta. Laite voidaan asettaa myös ”vaatteiden kuivaus” -toimintoon. Tämä toiminto lisää tuulettimen nopeutta ja kompressorin tehoa, jolloin vaatteet voivat kuivua paremmin ja tulevat siten kuiviksi.”</p>
	KOSTEUS	Laite voi asettaa kosteudeksi :CO, 40%, 45%, 50%, 55%, 60%, 65%, 70%, 75%, 80%, CO. Kosteutta ei voi asettaa ainoastaan kuivien vaatteiden tilassa ja AUTO-tilassa.
	AJASTIN	Kun laitteeseen on kytketty virta, Ajastin-tilan (0h–9h) painaminen asettaa toiminnan keston. Ajastinsymboli näkyy näytössä. Paina ja pidä vanhempien lukitusta painettuna 3 sekunnin ajan aktivoitaksesi tämän toiminto  .
	KÄÄNTYMINEN	Painikkeen painaminen kytkee laitteen kääntymistilan päälle/pois päältä.
	MODE	Painamalla painiketta voit asettaa laitteen manuaali-  / vaatteiden kuivaus- / yö-  / AUTO-tilaan  (kosteudenpoistotila ja ECO-kosteudenpoistotila). Jos olet puhdistustilassa, valitse vain manuaalinen  ja yötila. Pitkä painallus 3 sekunnin ajan käynnistää WLAN-yhteensovitusprosessin.
	VALON SÄÄTÖ	Aseta valo painamalla painiketta. (Kevyt uni / syvä uni / Kaikki valo päällä) LIGHT SLEEP: Sammuttaa huoneen kosteuden merkkivalon DEEP SLEEP: Sammuttaa huoneen kosteuden merkkivalon ja näytön.

VESI TÄYNNÄ	Kun vesisäiliö on täynnä, laite hälyttää äänimerkillä. P2 syttyy ja merkkivalo vilkkuu punaisena. Laite pysähtyy automaattisesti. Tyhjennä vesi ja asenna vesisäiliö takaisin paikalleen. Laite toimii automaattisesti viimeisimmällä asetuksella. Kompressorin käynnistys 5 minuutin kuluttua.
AUTOMAATTINEN SULATUS	Kun laitetta käytetään matalissa lämpötiloissa, laitteen sisälle voi muodostua huurretta. Laitteessa on automaattinen sulatustoiminto, ja se aktivoi sulatustilan automaattisesti. P1-ilmaisina syttyy.
KOMPRESSORI SUOJAUS	Tämä laite on varustettu kompressorin suojaustoiminnolla, eli kompressorin käynnistykseen ja sammutukseen välillä on viisi minuuttia aikaa.
MUISTI	Laite muistaa edellisen asetuksen kun se on kytketty sähköverkkoon. (Lapsilukko ja ajastin eivät tallennu muistiin). Laite toimii oletusasetuksilla, kun pistoke irrotetaan.
AUTOMAATTINEN UUELLEENKÄYNNISTYS SÄHKÖKATKOKSEN JÄLKEEN	Laite kytkeytyy automaattisesti päälle ja toimii viimeisimmällä asetuksella, kun virta palaa. (Ajastin ei tallennu muistiin)
SISÄINEN KUIVAUS	Puhdistuspainikkeen painaminen 3 sekunnin ajan kytkee sisäisen kuivaustoiminnon päälle/pois päältä. Kun sisäinen kuivaustoiminto on aktivoitu, %-symboli vilkkuu jatkuvasti.
KOSTEUDEN MERKKIVALO	1. Kun ympäristön kosteus on $\geq 80\%$ , se näyttää punaista valoa. 2. Kun ympäristön kosteus on $\geq 56\%$ ja $\leq 78\%$ , se näyttää keltaista valoa. 3. Kun ympäristön kosteus on $\leq 54\%$ , se näyttää sinistä valoa.
KORKEA & MATALA	Kun ympäristön kosteus on yli 90%. Näytössä näkyy HI. Kun ympäristön kosteus on alle 32%, näytössä näkyy LO.
HILJAINEN TILA	Paina valopainiketta ja swing-painiketta samanaikaisesti kytkeäksesi äänen päälle/pois päältä. Vain painikkeen äänimerkkiäni mykistyy. Hälytys pitää edelleen ääntä käyttäjän muistuttamiseksi.

## TYHJENNÄ VESISÄILIÖ

Vesisäiliö voidaan tyhjentää kahdella tavalla. Ensimmäinen on manuaalisesti, toinen on käyttämällä tyhjennysletkua.



Irrota säiliö vain silloin, kun laite ei ole toiminnassa ja kun se on irrotettu pistorasiasta.

## MANUAALINEN PROSESSI

1. Irrota säiliö yksiköstä (ks. kuva 1.5).
2. Tartu säiliöön tiukasti ja estä veden tippuminen säiliöstä.
3. Tyhjennä säiliö varovasti lavuaariin tai muuhun tyhjennysvedelle tarkoitettuun paikkaan.
4. Puhdista säiliö tarvittaessa kuivalla kankaalla.
5. Aseta säiliö laitteeseen.

## TYHJENNYSLETKU



Varmista aina, että säiliö on tyhjä ennen tyhjennysletkun liittämistä.

1. Käytä valmiiksi pakattua letkua
2. Irrota tyhjennystulppa.
3. Kierrä tyhjennysletku suuttimeen ja varmista aina, että se lukkiutuu tukevasti.
4. Varmista, että letku menee tyhjennysaukon läpi ja osoittaa alaspäin.
5. Liitä letku viemäriin ja estä sen taipuminen ja tukkeutuminen.



Älä irrota vesisäiliötä kun letku on kytkettynä.



Kun tyhjennysletku lopulta irrotetaan, varaudu siihen, että letkusta tai tyhjennysuuttimesta vuotaa vettä.

## LANGATON TOIMINTA (KÄYTETTÄVISSÄ VAIN ÄLYMALLEISSA)

### RF-PERUSOMINAISUUDET

Parametri	Kuvaus
Toimintataajuus	2.400 to 2.4835 GHz
Johdettu teho	13 dBm to 23 dBm
Langaton standardi	IEEE 802.11b/g/n ((kanavat 1–14))
Tiedonsiirtonopeus	11b: 1, 2, 5.5, 11 (Mbps) 11g: 6, 9, 12, 18, 24, 36, 48, 54 (Mbps) 11n: HT20 MC S 0 to 7
Antennityyppi	PCB-antenni, jonka huippuvahvistusarvo on 2.54 dBi

1. Ota bluetooth ja WLAN käyttöön puhelimessa tai tabletissa. Sovelluksen voi ladata ja asentaa skannaamalla alla oleva QR-koodi puhelimella tai etsimällä Smart life Google playstä tai App storesta.
2. Avaa sovellus ja kirjaudu sisään.
3. MODE-painikkeen painaminen 3 sekunnin ajan aktivoi WLAN-yhteensovitusprosessin.
4. Seuraa sovelluksen ohjeita.



### HUOM:



- Laite tukee vain 2.4 GHz WLAN-verkkoja. Tarkista verkon taajuus, ota yhteys Internet-palveluntarjoajaan tai tutustu langattoman reitittimen käyttöoppaaseen.
- Jos laitteella on vaikeuksia muodostaa yhteys WLAN-verkkoon, se saattaa olla liian kaukana reitittimestä.
- WLAN-yhteys voi katketa kotiverkon ja/tai ympäröivän langattoman ympäristön vuoksi.
- WLAN-yhteys ei ehkä toimi Internet-palveluntarjoajasta riippuen.



## D. HUOLTO



Varmista, että laite on sammutettu ja tarvittaessa irrotettu kaikista virtalähteistä.

### PUHDISTUS



Käytä vain pehmeää, kuivaa liinaa laitteen puhtaaksi pyyhkimiseen. Jos laite on erityisen likainen, voit pyyhkiä sen puhtaaksi kädenlämpöiseen veteen kastetulla liinalla.

Laite on puhdistettava säännöllisesti. Tarkista pölyn muodostuminen aina ennen ja jälkeen käytön. Puhdista mahdollinen pöly kuivalla puhtaalla liinalla tai harjalla.

### KÄYTTÖKAUSITTAIN

Puhdista aina laitteen suodatin, kotelo ja säiliö ennen ja jälkeen säännöllisen käytön kausien. Varmista, että säiliö on tyhjä eikä poistoputkea ole kytketty, kun säilytät laitetta.

### SUODATTIMET

Puhdista suodattimet viikoittain, jotta ilmavirta ei tukkeudu.

1. Ota vesisäiliö pois tai irrota tyhjennysletku ohjeiden mukaisesti.
2. Ota suodatinkehys pois.
3. Poista kertakäyttösuodatin, jos sellainen on.
4. Puhdista suodattimet pölynimurilla.
5. Vaihda ensin kertakäyttösuodatin ja sitten suodatinkehys. Varmista, että suodatinkehys on lukittu.

Vaihda kertakäyttösuodatin, kun kuonaa ja likaa ei voi enää poistaa pölynimurilla. Suodatinkehystä ei tarvitse vaihtaa.



Älä koskaan käytä laitetta ilman suodatinkehystä. Sitä voidaan käyttää ilman kertakäyttöistä suodatinta, mutta se vaikuttaa suodatusprosessiin.

### Takuuehdot

Kosteudenpoistimella on kahden vuoden takuu ostopäivästä alkaen. Kaikki materiaali- tai valmistusvirheet korjataan maksutta.

Sovelletaan seuraavaa:

- Kaikkia korvausvaatimuksia, mukaan lukien myöhemmät vahingot, ei hyväksytä.
- Takuuaikana tehdyt korjaukset tai komponenttien vaihdot eivät johda takuuajojen pidentymiseen.
- Takuu raukeaa, jos laitteeseen on tehty muutoksia, jos siihen on asennettu muita kuin aitoja komponentteja tai jos kolmas osapuoli on korjannut kosteudenpoistimen.
- Takuu ei kata normaalin kulumisen alaisia komponentteja, kuten ilmansuodatinta.
- Takuu on voimassa vain esittämällä alkuperäinen, muuttumaton ja päivämäärän sisältävä ostokuitti.
- Takuu ei kata vahinkoja, jotka ovat aiheutuneet käyttöoppaassa kuvatuista toimista poikkeavasta toiminnasta tai laiminlyönneistä.
- Kuljetuskustannukset ja kosteudenpoistimen tai sen osien kuljetukseen liittyvät riskit ovat aina ostajan vastuulla.

Turhien kulujen välttämiseksi suosittelemme, että luet aina ensin käyttöohjeet huolellisesti. Jos tämä ei ratkaise ongelmaa, vie kosteudenpoistin jälleenmyyjälle korjattavaksi.

FIN

33

# E. VIANMÄÄRITYS

## Vianmääritystaulukko

ONGELMA	SYY	RATKAISUT
Laite ei toimi.	Virta ei ole kytketty.	Aseta pistoke pistorasiaan.
Laite ei kuivaa ilmankosteutta.	Vesisäiliö on täynnä.	Poista vesi säiliöstä.
	Vesisäiliötä ei ole vaihdettu oikein.	Aseta vesisäiliö oikeaan asentoon.
	Ilmansuodatin on tukossa.	Puhdista ilmansuodatin.
	Kosteudenpoistin on saavuttanut esiasetetun tason.	On normaalia, että laite ei kuivaa ilmankosteutta näissä olosuhteissa.
Kosteudenpoistin toimii, mutta vähentää suhteellista kosteutta riittämättömästi.	Huone on liian suuri.	Suosittellemme käyttämään kapasiteetiltaan suurempaa kosteudenpoistinta.
	Kosteuden lähteitä on liian monta.	Suosittellemme käyttämään kapasiteetiltaan suurempaa kosteudenpoistinta.
	Ilmanvaihtoa on liikaa.	Vähennä ilmanvaihtoa (esim. sulje ikkunat ja ovet).

## Virhekoodit

Virhekoodit	Ratkaisut	Ratkaisut
C1	NTC-termistorin oikosulku	Ota yhteys jälleenmyyjään tai valtuutettuun teknikkoon
	NTC termistori $\geq 40^{\circ}\text{C}$	
C2	Lämpötila-anturin oikosulku	
	Lämpötilan kosteusanturi on kytketty väärin	
C8	Kylmäaineen vuoto e	Katso turvalausekkeet ja -ohjeet

P1	Tämä viesti osoittaa, että ilmankuivain on siirtynyt automaattiseen sulatustilaan. Anna sitten laitteen sulattaa, kunnes viesti häviää.
P2	Tämä viesti tarkoittaa, että vesisäiliö on täynnä. Poista vesisäiliö laitteesta ja tyhjennä se. Heti kun säiliö asetetaan takaisin laitteeseen, kompressori käynnistyy uudelleen 5 minuutin kuluttua ja viesti häviää.
P3	Tämä viesti tulee näkyviin, kun ilmankuivain on ollut käytössä 360 tuntia, jolloin huoltoviesti ilmestyy näyttöön. On suositeltavaa puhdistaa esisuodatin. Kun se on puhdistettu, voit painaa SPEED-painiketta ja näyttöön tulee viesti häviää. Tämä viesti ilmestyy näyttöön joka 360 käyttötunnin jälkeen.
P4	Tämä viesti ilmestyy näyttöön, kun laite on ollut toiminnassa 2160 tuntia. On suositeltavaa puhdistaa HEPA-suodatin tai vaihtaa se tarvittaessa. Kun se on vaihdettu, paina SPEED-painiketta, jolloin viesti poistuu. Tämä viesti toistuu joka 2160 tunnin jälkeen, kun laite on ollut käytössä.



**FIN**  
**35**



# TABLE DES MATIÈRES

- A. Informations générales
- B. Installation
- C. Utilisation
- D. Entretien et garantie
- E. Dépannage



# A. INFORMATIONS GÉNÉRALES

Lisez le manuel d'avertissement et de sécurité avant de lire ce manuel ou d'installer/utiliser cette unité.

Les images, schémas et illustrations mentionnés et auxquels il est fait référence dans le texte sont situés en page 2 de ce manuel.

# B. INSTRUCTIONS

Cet appareil déshumidifie le salon/pièce à vivre et doit de préférence être placé au centre de la pièce. Ne jamais utiliser dans des environnements humides ou à l'extérieur.



Assurez-vous que l'appareil est toujours placé sur un sol uniforme, en position horizontale.

1. Avant de positionner l'appareil, assurez-vous toujours qu'il y a un minimum d'espace libre pour empêcher l'obstruction du flux d'air. Illustration en image 2.
2. Assurez-vous que les portes et les fenêtres soient fermées pour permettre un fonctionnement efficace de l'appareil.
3. Retirez et déballez les filtres avant d'utiliser l'appareil.
4. Insérez la fiche dans une prise murale reliée à la terre.
5. Si vous devez déplacer l'appareil, pensez à bien vider le réservoir d'eau ou à déconnecter le tuyau comme montré dans ce manuel.

# C. UTILISATION

## PANNEAU DE COMMANDE

Le panneau de commande de l'appareil est présenté dans l'image 3. Avant d'utiliser le panneau de commande, vérifiez si :

- Le réservoir d'eau est correctement installé
- Le réservoir n'est pas retiré pendant le fonctionnement
- Si un drain est installé, il doit l'être conformément au paragraphe « Flexible de drainage ».



Température ambiante la plus basse pour le fonctionnement : 5 °C / 35 % d'humidité relative  
Température ambiante la plus élevée pour le fonctionnement : 35 °C / 90 % d'humidité relative



Les fonctions du panneau de commande sont indiquées par les nombres dans l'image 3.

	ON/OFF	mettez l'appareil sous/hors tension
	VITESSE	appuyez sur ce bouton pour régler la vitesse de circulation de l'air. (1/2/3/AUTO). Appuyez pendant 3 secondes permet d'effacer les fonction P3/P4.
	FONCTIONNEMENT	appuyez sur le bouton pour régler le mode déshumidificateur ECO/purificateur/déshumidificateur. Appuyez pendant 3 secondes pour allumer la fonction séchage intérieur
	HUMIDITÉ	appuyez sur le bouton pour régler la plage d'humidité. (CO/40 %/45 %---80 %/CO)
	MINUTERIE	réglez le moment de l'arrêt (0 h-9 h). Appuyez 3 secondes pour allumer/éteindre la sécurité enfant.
	MODE D'OSCILLATION	appuyez sur le bouton pour allumer/éteindre le mode rotation.

F















37



	MODE	appuyez sur le bouton pour régler le mode Manuel/Séchage vêtements/Nuit/AUTO. Appuyez 3 secondes pour commencer la procédure de connexion Wi-Fi.
	RÉGLAGE DE LA LUMIÈRE	appuyez sur le bouton pour régler la luminosité de l'écran et des témoins lumineux.

### UTILISER LES FONCTIONS DE COMMANDE :

Quand l'utilisateur branche l'appareil sur le secteur, l'appareil se met en veille.

	ALLUMER/ARRÊT	Allumer : appuyez sur « ON/OFF ». L'appareil se mettra en route. Arrêt : appuyez à nouveau sur « ON/OFF » pour éteindre l'unité
	VITESSE	appuyez sur « SPEED » pour sélectionner le niveau de fonctionnement du ventilateur « 1 », « 2 », « 3 » ou « AUTO »
	OPERATION	<p>Appuyez sur la touche pour sélectionner l'appareil fonctionnant en mode ECO déshumidificateur, purificateur ou déshumidificateur. Lorsque l'appareil fonctionne en mode déshumidificateur ECO, les deux icônes s'allument. Cette fonction est une combinaison de déshumidification et de purification de l'air. Elle permet d'utiliser simultanément les fonctions de déshumidification et de purification de l'air.</p> <p>En mode PURIFY , seule l'icône de purification s'allume. Avec cette fonction, le déshumidificateur purifie activement l'air des particules suivantes de diverses particules telles que les micro-organismes. L'air est conduit à travers le filtre HEPA, ces particules ne peuvent pas passer et s'accumulent dans le filtre. Cependant, dans cette fonction, le ventilateur est plus audible pour purifier le plus d'air possible.</p> <p>Lorsque l'appareil fonctionne en mode déshumidificateur , l'icône de déshumidification reste allumée et l'icône de fonctionnement clignote. L'icône de déshumidification reste allumée et l'icône de fonctionnement clignote. « Dans ce mode, l'appareil travaille vers l'humidité souhaitée. L'appareil peut également être réglé sur la fonction « séchage du linge ». Cette fonction augmente la vitesse du ventilateur et la puissance du compresseur de l'appareil, ce qui permet aux vêtements de mieux se déshumidifier et donc de sécher.</p>
	HUMIDITÉ	L'appareil peut régler les niveaux d'humidité :CO, 40 %, 45 %, 50 %, 55 %, 60 %, 65 %, 70 %, 75 %, 80 %, CO. Seuls les modes Séchage vêtements et AUTO ne peuvent pas régler l'humidité.
	MINUTERIE	Quand l'appareil est allumé, appuyez sur le mode Timer (0h-9h) pour régler la durée de fonctionnement, le symbole minuterie s'affiche sur l'écran. Appuyez sur le verrou parental et maintenez-le enfoncé pendant 3 secondes pour activer cette fonction  .
	MODE D'OSCILLATION	Appuyez sur le bouton pour allumer/éteindre le mode rotation.
	MODE	Appuyez sur le bouton pour régler le mode Manuel  , Séchage vêtements/Nuit  , AUTO  (mode déshumidificateur et mode déshumidificateur ECO). En mode purificateur, vous pouvez uniquement choisir entre le mode Manuel  et le mode Nuit. Appuyez 3 secondes pour commencer la procédure de connexion Wi-Fi.

	RÉGLAGE DE LA LUMIÈRE	appuyez sur ce bouton pour régler la luminosité. (Veille légère/Veille profonde/Toutes les lumières allumées) LIGHT SLEEP : Veille légère, éteint le témoin d'humidité de la pièce DEEP SLEEP : Veille profonde, éteint le témoin d'humidité de la pièce et l'écran
	EAU PLEINE	Quand le réservoir d'eau est plein, l'appareil émet un signal sonore. Le P2 s'allumera et le témoin lumineux clignotera en rouge. L'appareil cessera automatiquement de fonctionner. Videz l'eau et remplacez le réservoir. L'appareil fonctionnera automatiquement selon le dernier réglage établi. Le compresseur commencera à fonctionner après 5 minutes.
	DÉGIVRAGE AUTOMATIQUE	Lorsque l'unité fonctionne dans des environnements à basse température, du givre peut s'accumuler à l'intérieur de l'unité. L'appareil dispose d'une fonction de dégivrage automatique et activera automatiquement le mode dégivrage. Le témoin P1 s'allumera.
	PROTECTION DU COMPRESSEUR	L'appareil est équipé d'une fonction de protection du compresseur, ce qui signifie que le compresseur doit respecter un intervalle de cinq minutes entre sa mise en route et son arrêt.
	MÉMORISATION	L'appareil mémorisera le réglage précédent lorsque la prise d'alimentation est branchée. (La sécurité enfant et le minuteur ne seront pas mémorisés) L'unité fonctionnera selon ses réglages par défaut lorsque la prise est débranchée.
	REDÉMARRAGE AUTOMATIQUE APRÈS UNE PANNE DE COURANT	L'appareil s'allumera automatiquement et fonctionnera selon les derniers réglages une fois le courant revenu. (La minuterie ne sera pas mémorisée).
	SÉCHAGE INTÉRIEUR	Appuyez sur le bouton purificateur pendant 3 secondes pour allumer/éteindre la fonction de séchage intérieur. Lorsque la fonction de séchage intérieur est activée, le symbole % clignote en continu.
	TÉMOIN LUMINEUX D'HUMIDITÉ	1. Lorsque l'humidité ambiante est $\geq 80$ %, un témoin rouge s'allume. 2. Lorsque l'humidité ambiante est $\geq 56$ % et $\leq 78$ %, un témoin jaune s'allume. 3. Lorsque l'humidité ambiante est $\leq 54$ %, un témoin bleu s'allume.
	HAUT & BAS	Lorsque l'humidité ambiante est supérieure à 90 %. L'écran indiquera HI. Lorsque l'humidité ambiante est inférieure à 32 %, l'écran affichera LO.
	SILENCIEUX	Appuyez sur le bouton de luminosité et le bouton de rotation en même temps pour allumer/éteindre le signal sonore. Seul le bouton du signal sonore sera mis en sourdine. L'alerte continuera de bipper pour avertir l'utilisateur.

### VIDER LE RÉSERVOIR D'EAU

Il y a deux manières de vider le réservoir d'eau. La première consiste à le faire manuellement, la seconde à utiliser un tuyau de drainage.



Retirez le réservoir uniquement lorsque l'appareil n'est pas en fonctionnement et est débranché.

### PROCESSUS MANUEL

1. Retirez le réservoir de l'unité (voir image 1.5).
2. Tenez fermement le réservoir pour éviter que l'eau ne coule du réservoir.

3. Videz le réservoir soigneusement dans un évier ou un autre lieu approprié pour le drainage de l'eau.
4. Si nécessaire, nettoyez le réservoir à l'aide d'un chiffon sec.
5. Placez le réservoir dans l'appareil.

## TUYAU DE DRAINAGE

 Assurez-vous toujours que le réservoir est vide avant de raccorder le tuyau de drainage.

1. Utilisez le tuyau pré-emballé
2. Retirez le bouchon de drainage.
3. Vissez le tuyau de drainage dans le raccord d'écoulement et assurez-vous toujours qu'il est bien verrouillé.
4. Assurez-vous que le tuyau passe par le trou de drainage et est placé vers le bas.
5. Raccordez le tuyau à un drain, en évitant qu'il soit courbé ou obstrué.



Ne retirez pas le réservoir d'eau tant que le tuyau est raccordé.



Quand le tuyau de drainage est retiré, préparez-vous à ce que de l'eau sorte du tuyau ou du raccord d'écoulement.

## FONCTIONNEMENT SANS FIL (UNIQUEMENT DISPONIBLE SUR LES MODÈLES SMART)

### FONCTIONS RF BASIQUES

Paramètres	Description
Fréquence de fonctionnement	2,400 à 2,4835 GHz
Puissance conduite	13 dBm à 23 dBm
Norme sans fil	IEEE 802.11b/g/n (canaux 1 à 14)
Vitesse de transmission des données	11b : 1, 2, 5,5, 11 (Mbit/s) 11g : 6, 9, 12, 18, 24, 36, 48, 54 (Mbps) 11n : HT20 MC S 0 à 7
Type d'antenne	Antenne PCB avec un gain de crête de 2,54 dBi

1. Activez le bluetooth et le WiFi sur votre téléphone ou votre tablette. Utilisez votre téléphone pour scanner le QR code ci-dessous ou recherchez « Smart life » sur Google play ou l'App store pour télécharger et installer l'application.
2. Ouvrez l'application et inscrivez-vous.
3. Appuyez sur le bouton « Mode » pendant 3 secondes pour activer le processus d'appairage WiFi.
4. Suivez les instructions de l'application.





#### NOTE :



- L'unité fonctionne uniquement avec les réseaux WiFi 2.4 GHz. Vérifiez la fréquence de votre réseau, contactez votre fournisseur internet ou consultez le manuel de votre routeur sans fil.
- Si l'unité a des difficultés à se connecter au réseau WiFi, il se peut qu'elle soit trop loin du routeur.
- La connexion WiFi peut être interrompue en raison du réseau domestique et/ou de l'environnement sans fil.
- La connexion WiFi peut ne pas fonctionner en raison du fournisseur internet.

## D. ENTRETIEN



Assurez-vous que l'appareil a été éteint et, le cas échéant, débranché de toute source d'alimentation électrique.

### NETTOYAGE



Utilisez uniquement un chiffon doux et sec pour nettoyer l'appareil. Si l'appareil est particulièrement sale, vous pouvez le nettoyer à l'aide d'un chiffon imbibé d'eau tiède.

L'appareil doit être nettoyé régulièrement. Avant et après utilisation, vérifiez toujours qu'il n'y ait pas d'accumulation de poussière. Nettoyez la poussière à l'aide d'un chiffon doux sec ou d'un pinceau.

### CHAQUE SAISON

Avant ou après la saison ou d'autres périodes d'utilisation fréquente, nettoyez toujours le boîtier de l'appareil, les filtres et le réservoir. Assurez-vous que le réservoir est vide et qu'aucun tuyau n'est connecté quand vous rangez l'appareil.

### FILTRES

Nettoyez vos filtres chaque semaine pour éviter que le flux d'air ne se bouche.

1. Retirez le réservoir d'eau ou déconnectez le tuyau comme décrit dans les instructions.
2. Retirez le filtre principal.
3. Retirez le filtre jetable, le cas échéant.
4. Nettoyez les filtres à l'aide d'un aspirateur.
5. Remplacez d'abord le filtre jetable, puis le filtre principal. Pensez à bien fixer le filtre principal.

Remplacez le filtre jetable lorsque la saleté et la poussière ne peuvent plus être retirés à l'aide d'un aspirateur. Le filtre principal ne doit pas être remplacé.



Ne jamais utiliser l'appareil sans filtre principal. Il peut être utilisé sans filtre jetable, mais cela aura un impact sur le processus de filtrage.

### Conditions de garantie

Votre déshumidificateur bénéficie de deux ans de garantie à compter de la date d'achat. Tous les défauts matériels ou de fabrication feront l'objet d'une réparation ou d'un remplacement gratuit. Les conditions suivantes s'appliquent :

- Les demandes de compensation, y compris pour dommages indirects, ne seront pas recevables.
- La réparation ou le remplacement de composants pendant la période de garantie ne donnera

lieu à aucune extension de cette période.

- La garantie expire si des modifications ont été effectuées, si des pièces non authentiques ont été installées ou si le déshumidificateur a été réparé par un tiers.
- Les composants sujets à une usure normale, comme le filtre à air, ne sont pas couverts par la garantie.
- La garantie est valide uniquement sur présentation du ticket de caisse original, non modifié et indiquant la date d'achat.
- La garantie ne couvre pas les dommages provoqués par des actions différentes de celles décrites dans le manuel d'utilisation ou par la négligence.
- Les coûts de transport et les risques impliqués pendant le transport du déshumidificateur ou des composants doivent toujours relever de la responsabilité de l'acheteur.

Pour éviter des dépenses superflues, nous vous recommandons de toujours lire attentivement le manuel d'utilisation au préalable. S'il ne vous donne pas de solution, apportez le déshumidificateur chez votre distributeur pour réparation.

## E. DÉPANNAGE

Tableau de dépannage

PROBLÈME	CAUSE	SOLUTIONS
L'unité ne fonctionne pas.	L'alimentation n'est pas branchée.	Insérez la fiche dans la prise murale.
L'appareil ne déshumidifie pas.	Le réservoir d'eau est plein.	Videz l'eau du réservoir.
	Le réservoir d'eau n'a pas été correctement remplacé.	Placez le réservoir d'eau dans la bonne position.
	Le filtre à air est bouché.	Nettoyez le filtre à air.
Le déshumidificateur fonctionne, mais ne réduit pas assez l'humidité.	Le déshumidificateur a atteint le niveau prédéfini.	Il est normal que l'appareil ne déshumidifie pas dans ces conditions.
	La pièce est trop grande.	Nous vous recommandons d'utiliser un déshumidificateur de plus grande capacité.
	Il y a trop de sources d'humidité.	Nous vous recommandons d'utiliser un déshumidificateur de plus grande capacité.
	Il y a trop de ventilation.	Réduisez la ventilation (par exemple, fermez les fenêtres et les portes).

## Codes d'erreur

Codes d'erreur	Conditions	Solutions
C1	Circuit coupé/court circuit de la thermistance NTC	Contactez le revendeur ou un technicien agréé
	NTC thermistance $\geq 40$ °C	
C2	Circuit coupé/court circuit du capteur de température	
	Le capteur d'humidité et de température est mal connecté	
C8	Fuite de réfrigérant	Voir les consignes et instructions de sécurité

# TABLE OF CONTENTS

- A. General Information
- B. Installation
- C. Use
- D. Maintenance & warranty
- E. Troubleshooting

# A. GENERAL INFORMATION

Read the warning and safety manual first before you read this manual or instal/use this appliance.

The images, figures and illustrations mentioned referred to in the text are located on page 2 of this manual.

# B. INSTRUCTIONS

This appliance dehumidifies living room/area and is best placed in a central spot within the room. Never use in wet environments or outdoors.



Make sure the appliance always is places on a leveled floor and in horizontal position.

1. Before positioning the appliance, always make sure that it has at least a minimum area of free space to prevent obstruction of the airflow. This is showed in pic 2.
2. Make sure that doors and windows are closed to allow for efficient functioning of the appliance.
3. Remove and unpack the filters before using the appliance.
4. Remove the filters from the appliance and unpack them before using the appliance.
5. Insert the plug into an earthed socket.
6. If the appliance is to be moved, then always make sure to empty the water tank or disconnect the drain as instructed in this manual.

# C. USE

## CONTROL PANEL

The appliance control panel is displayed at, pic 3. Before using the control panel check if:



- The water bucket is correctly installed.
- That the bucket is not removed during operation.
- If a drain is installed, it must be installed according to the "Drainage hose" section.



The lowest ambient working condition: 5°C / 35% relative humidity The highest ambient working condition: 35°C / 90% relative humidity.















The control panel functions refer to the numbers on pic 3.

	ON/OFF	Turn on/off the power
	SPEED	Press the button to set up the air speed.(1/2/3/AUTO). Long press for 3 sec can clean the P3/P4 notice.
	OPERATION	Press the button to set up ECO dehumidifier /purify/ dehumidifier mode. Long press for 3 sec can turn on the inner dry appointment.
	HUMIDITY	Press the button to set up humidity ranges of performance. (CO/40%/45%---80%/CO)
	TIMER	Set turn off time (0h-9h). Long press for 3 sec to turn on/off the child lock.
	SWING	Press the button to turn on/off swing performance.

	MODE	Press the button can set in Manual/Dry clothes/Night/AUTO mode. Long press for 3 sec, will start wifi matching process.
	LIGHT ADJUSTMENT	Press the button to adjust the display& indicator light.

#### OPERATING CONTROL FUNCTIONS:

When user plugs the appliance into power socket. The appliance is in standby.

	ON/OFF	ON: Turn "ON/OFF". The appliance will start to operate. OFF: Press the "ON/OFF" again to turn off the appliance.
	SPEED	Press "SPEED" to select the fan working at "1" level or "2" level. or "3" level. or "AUTO" level
	OPERATION	<p>Press the button to select the appliance operating at ECO dehumidifier, purify, or dehumidifier mode While operating at ECO dehumidifier, both icons switch on. This function is a combination of air dehumidification and air purification This allows the dehumidifying and air purifying functions to be used simultaneously.</p> <p>While operating at PURIFY mode , only the purify icon switch on. With this function, the dehumidifier actively purifies the air from various particles such as micro-organisms. This air is led through the HEPA filter, these particles cannot pass through and will then collect in the filter. However, in this function the fan is more audible to purify as much air as possible.</p> <p>While operating at DEHUMIDIFIER , the dehumidify icon stays on and operation icon flashes. "In this mode the device will work towards the desired humidity. The device can also be set to the "drying clothes" function. This function increases the fan speed and compressor power of the appliance, allowing clothes to dehumidify better and thus become dry."</p>
	HUMIDITY	The appliance could set the humidity :CO, 40%, 45%, 50%, 55%, 60%, 65%, 70%, 75%, 80%, CO. Only dry clothes mode and AUTO mode could not set humidity.
	TIMER	When the appliance is powered on, press the Timer mode (0h-9h) to set the operating duration, the timer symbol displayed on screen. Press and hold the parent lock for 3 seconds to activate this function.  .
	SWING	Press the button to switch on/off swing performance.
	MODE	Pressing the button can set the appliance in Manual  /Dry clothes/ Night  /AUTO mode  (dehumidify mode & ECO dehumidify mode). If in purify mode, only choose manual  & night mode. Long press for 3 sec, will start WiFi matching process.
	LIGHT ADJUSTMENT	Press the button to set the light. (Light sleep/Deep sleep/ All light on) LIGHT SLEEP : Turn off the room humidity indicator DEEP SLEEP : Turn off the room humidity indicator and display.
	WATER FULL	When the water tank is full, the appliance will alert by sound. The P2 will illuminate and light indicator will flash a red light. The appliance will automatically stop operating. Empty the water and then refit the water tank. The appliance will automatically operate in the last setting. Compressor will starts operating after 5 minutes.

AUTOMATIC DEFROSTING	When using the appliance in low temperature environments, frost may build up inside the appliance. The appliance has an automatic defrosting function and will automatically activate defrost mode. The P1 indicator will illuminate.
COMPRESSOR PROTECTION	This appliance is equipped with compressor protection function—that is, compressor has five minutes period between operation start and shut down.
MEMORIZE	The appliance will memorize the previous setting when plugged in. (Child lock and Timer will not be memorized). The appliance will operate in default setting when power plug is disconnected.
AUTOMATIC RESTART AFTER POWER FAILURE	The appliance will automatically turn on and operates in the last setting after power returns. (Timer will not be memorized).
INNER DRY	Press the purify button for 3sec can turn on/off the inner dry function. When the inner dry function is activated, the % symbol will keep flashing.
HUMIDIFY LIGHT INDICATOR	1. When ambient humidity is $\geq 80\%$ , it will show a red light. 2. When ambient humidity is $\geq 56\%$ and $\leq 78\%$ , it will show a yellow light. 3. When ambient humidity is $\leq 54\%$ , it will show a blue light.
HIGH & LOW	When the ambient humidity is over 90%. The display will show HI. When the ambient humidity is lower than 32%, The display will show LO.
SILENT	Press the light button and swing button in the same time to turn on/off the sound. Only the button beeper sound will be mute. The alert will still make noise to remind user.

### EMPTY THE WATER TANK

There are two ways of emptying the water tank. The first is doing so manually, the second is by using a drain hose.



Only remove the tank when the appliance is not in operation and unplugged.

### MANUAL PROCESS

1. Remove the tank, see pic 1.5., from the unit.
2. Grab on firmly to the tank and prevent any water dropping from the tank.
3. Empty the tank carefully in a sink or other location specified for drainage water.
4. Clean the tank if necessary with a dry cloth.
5. Place the tank in the appliance.

### DRAIN HOSE



Always make sure the tank is empty before connecting the drain hose

1. Use the pre-packed hose
2. Remove the drain stop.
3. Thread the drain hose onto the nozzle and always make sure it is locked securely.
4. Make sure the hose goes through the drain hole and is placed downward.
5. Connect the hose to a drain, preventing it from being bent or obstructed.



Don't remove the water tank while the hose is connected.



When the drain hose is eventually removed, prepare for water leaking out of the hose or the drain nozzle.

## WIRELESS OPERATION (ONLY AVAILABLE ON SMART MODELS)

### BASIC RF FEATURES

Parameter	Description
Working frequency	2.400 to 2.4835 GHz
Conducted power	13 dBm to 23 dBm
Wireless standard	IEEE 802.11b/g/n (channels 1 to 14)
Data transmission rate	11b: 1, 2, 5.5, 11 (Mbps) 11g: 6, 9, 12, 18, 24, 36, 48, 54 (Mbps) 11n: HT20 MCS 0 to 7
Antenna type	PCB antenna with a peak gain of 2.54 dBi

1. Enable bluetooth and WiFi on your phone or tablet. Use your phone to scan the QR code below or search "Smart life" in Google play or App store to download and install the app.
2. Open the app and sign in.
3. Press the 'MODE' button for 3 seconds to activate the Wi-Fi matching process.
4. Follow the instructions in the app.



### NOTE:



- The unit supports 2.4 GHz Wi-Fi networks only. Check your network frequency, contact your Internet provider or refer to your wireless router manual.
- If the unit is having trouble connecting to the Wi-Fi network, it may be too far from the router.
- The Wi-Fi connection may be interrupted because of the home network and/or surrounding wireless environment.
- The Wi-Fi connection may not work depending on the Internet provider.



## D. MAINTENANCE



Make sure the appliance has been turned off and if applicable detached from any energy source.

### CLEANING



Only use a soft, dry cloth to wipe the appliance clean. If the appliance is especially dirty, you can use a cloth soaked in handwarm water to wipe it clean.

The appliance must be periodically cleaned. Before and after use always check for dust formation. Clean of any dust with a dry clean cloth or brush.

### PER SEASON

Before or after the season or other periods of frequent use, always clean the appliance case, filters and tank. Make sure the tank is empty and no drain is connected when storing the appliance.

### FILTERS

Clean your filters every week to avoid blocking of the air flow.

1. Take out the water container or disconnect the drain as described in the instructions.
2. Take out the screen filter.
3. When present remove the disposable filter.
4. Clean the filters with a vacuum cleaner.
5. Replace the disposable filter in first, then the screen filter. Make sure to lock the screen filter.

Replace the disposable filter when filth and dirt can no longer be removed with a vacuum cleaner. The screen filter does not have to be replaced.



Never use the appliance without a screen filter. It can be used without the disposable filter but this will impact the filtering process.

### Guarantee and warranty conditions

There is a two-year warranty on your dehumidifier from the date of purchase. All material or manufacturing defects will be repaired free of charge. The following applies:

- All claims for compensation, including consequential damage, will not be entertained.
- Any repairs or replacement of components during the warranty period will not result in an extension of the warranty period.
- The warranty will expire if any alterations have been made, not genuine components have been fitted or if the dehumidifier has been repaired by a third party.
- Components subject to normal wear and tear, such as the air filter, are not covered by the warranty.
- The warranty is only valid on presentation of the original, unaltered, and date-stamped purchase receipt.
- The warranty does not cover damage caused by actions that deviate from those as described in the user's manual or by neglect.
- Transportation costs and the risks involved during the transportation of the dehumidifier or components shall always be for the account of the purchaser.

To prevent unnecessary expenses, we recommend that you always carefully read the user's manual first. If this does not provide a solution, take the dehumidifier to your distributor for repair.

GB

49

## E. TROUBLESHOOTING

Troubleshooting table

PROBLEM	CAUSE	SOLUTIONS
The appliance does not work.	The power is not connected.	Insert the plug into the wall outlet.
The appliance does not dehumidify.	The water container is full.	Remove the water from the container.
	The water container has not been replaced correctly.	Place the water container in the correct position.
	The air filter is clogged.	Clean the air filter.
	The appliance has reached its pre-set level.	It is normal that the appliance does not dehumidify in these conditions.
The appliance works, but reduces the relative humidity insufficiently.	The room is too large.	We recommend using an appliance with a greater capacity.
	There are too many sources of humidity.	We recommend using an appliance with a greater capacity.
	There is too much ventilation.	Reduce ventilation (e.g. close windows and shut doors.)

### Error codes

Error codes	Conditions	Solutions
C1	Open cut/Short cut of the NTC thermistor	Contact the dealer or an authorized technician
	NTC thermistor $\geq 40^{\circ}\text{C}$	
C2	Open cut/Short cut of the temperature sensor	
	The temperature humidity sensor is misconnected	
C8	Refrigerant leakage	See the safety sentences and instructions

P1	This notification message indicates that the appliance has entered the automatic defrost function. Then let the appliance defrost until the message disappears.
P2	This notification means that the water reservoir of the appliance is full. Remove the water tank from the appliance and empty it. As soon as the reservoir is put back into the appliance, the compressor will start working again after 5 minutes and the message will disappear.
P3	This notification appears when the appliance has been working for 360 hours, causing the maintenance message to appear on the screen. It is recommended to clean the pre-filter. After it has been cleaned, the "SPEED" button can be pressed and the message will disappear. This message will appear on the display after every 360 hours of operation.
P4	This notification will appear on the display when the appliance has worked for 2160 hours. It is recommended to clean the HEPA filter or replace it if necessary. After it has been cleaned or replaced, press the "SPEED" button which will clear the message. This notification will continue to repeat after every 2160 hours that the appliance has been working.

# INDICE

- A. Informazioni generali
- B. Installazione
- C. Utilizzo
- D. Manutenzione e garanzia
- E. Risoluzione dei problemi

## A. INFORMAZIONI GENERALI

Prima di leggere il presente manuale o di installare/utilizzare l'unità, leggere le avvertenze e il manuale di sicurezza.

Le immagini, le figure e le illustrazioni citate nel testo si trovano a pagina 2 del presente manuale.

## B. ISTRUZIONI

Questo apparecchio deumidifica il soggiorno e va collocato in un punto centrale della stanza. Non utilizzare mai in ambienti umidi o all'aperto.



Assicurarsi che l'apparecchio sia sempre collocato su un pavimento livellato e in posizione orizzontale.

1. Prima di posizionare l'apparecchio, accertarsi sempre che vi sia almeno una superficie minima libera per evitare di ostruire il flusso d'aria. Questo è mostrato nella figura 2.
2. Assicurarsi che porte e finestre siano chiuse per consentire un funzionamento efficiente dell'apparecchio.
3. Rimuovere e disimballare i filtri prima di utilizzare l'apparecchio.
4. Inserire la spina in una presa con messa a terra.
5. Se l'apparecchio deve essere spostato, assicurarsi sempre di svuotare la tanica dell'acqua o di scollegare lo scarico come indicato in questo manuale.

## C. UTILIZZO

### PANNELLO DI CONTROLLO

Il pannello di controllo dell'apparecchio è visualizzato in Figura 3. Prima di utilizzare il pannello di controllo, verificare se:



- La tanica dell'acqua è installata correttamente
- Che la tanica dell'acqua non venga rimossa durante il funzionamento
- Se viene installato uno scarico, questo deve essere installato secondo quanto indicato nella sezione "Tubo di scarico".











Condizioni ambientali di lavoro minime: 5°C / 35% di umidità relativa  
Condizioni ambientali di lavoro massime: 35°C / 90% di umidità relativa.







Le funzioni del pannello di controllo si riferiscono ai numeri della figura 3.

	ON/OFF	premere il pulsante per accendere/spegnere l'apparecchio.
	VELOCITÀ	premere il pulsante per configurare la velocità dell'aerazione (1/2/3/AUTO). Tenere premuto per 3 secondi per eliminare l'avviso P3/P4.
	FUNZIONAMENTO	premere il pulsante per configurare le modalità deumidificatore ECO/purificatore/deumidificatore. Tenere premuto per 3 secondi per attivare la funzione di asciugatura interna.
	UMIDITÀ	premere il pulsante per configurare il livello di umidità desiderato. (CO/40%/45%---80%/CO)
	TIMER	premere il pulsante per impostare l'orario di spegnimento (0h-9h). Tenere premuto per 3 secondi per attivare o disattivare il blocco bambini.

	OSCILLAZIONE	premere il pulsante per attivare o disattivare la rotazione.
	MODO	premere il pulsante per impostare le modalità Manual/Dry clothes/Night/AUTO. Tenere premuto per 3 secondi per avviare la procedura di associazione WiFi.
	REGOLAZIONE LUMINOSITÀ	premere il pulsante per regolare la luminosità del display e degli indicatori.

#### FUNZIONI DI CONTROLLO OPERATIVO:

Quando l'utente collega l'apparecchio alla presa di corrente. L'apparecchio è in standby.		
	ON/OFF	ON: premere "ON/OFF" (Acceso/Spento). L'apparecchio entra in funzione. OFF: premere nuovamente il pulsante "ON/OFF" per spegnere l'apparecchio.
	VELOCITÀ	premere "SPEED" per impostare il funzionamento della ventola sul livello 1, 2, 3 o AUTO.
	INDICATORE OPERATION	<p>Premere il pulsante per selezionare il funzionamento dell'apparecchio in modalità ECO deumidificatore, purificatore o deumidificatore. Durante il funzionamento in modalità ECO deumidificatore, si accendono entrambe le icone. Questa è una combinazione di deumidificazione e purificazione dell'aria. Consente di utilizzare contemporaneamente le funzioni di deumidificazione e purificazione dell'aria.</p> <p>Durante il funzionamento in modalità PURIFY , si accende solo l'icona purificazione. Con questa funzione, il deumidificatore purifica attivamente l'aria da varie particelle come i microrganismi. L'aria viene fatta passare attraverso il filtro HEPA, le particelle non possono passare e si raccolgono nel filtro. Tuttavia, in questa funzione la ventola è più udibile per purificare quanta più aria possibile.</p> <p>Durante il funzionamento di DEUMIDIFICATORE , l'icona di deumidificazione rimane accesa e l'icona di funzionamento lampeggia. "In questa modalità l'apparecchio lavora per raggiungere l'umidità desiderata. L'apparecchio può anche essere impostato sulla funzione "asciugatura dei vestiti". Questa funzione aumenta la velocità del ventilatore e la potenza del compressore dell'apparecchio, consentendo ai vestiti di deumidificarsi meglio e quindi di asciugarsi.</p>
	UMIDITÀ	l'apparecchio consente di impostare il livello di umidità desiderato su: CO, 40%, 45%, 50%, 55%, 60%, 65%, 70%, 75%, 80%, CO. È inoltre possibile non impostare alcun livello di umidità, ma solo per le modalità Dry clothes e AUTO.
	TIMER	quando l'apparecchio è acceso, premere la modalità Timer (0h-9h) per impostare la durata del funzionamento; il simbolo del timer viene visualizzato sullo schermo. Tenere premuto il blocco genitore per 3 secondi per attivare questa funzione  .
	ROTAZIONE	premere il pulsante per attivare o disattivare la rotazione.

	MODALITÀ	premere il pulsante per impostare le modalità Manual  /Dry clothes/ Night  /AUTO  (per deumidificatore e deumidificatore ECO). Se l'apparecchio è utilizzato come purificatore, è possibile scegliere solo fra le modalità Manual  e Night. Tenere premuto per 3 secondi per avviare la procedura di associazione WiFi.
	REGOLAZIONE LUMINOSA	premere il pulsante per regolare la luminosità scegliendo fra tre opzioni (Light sleep/Deep sleep/All light on) LIGHT SLEEP: disattiva l'indicatore di umidità della stanza. DEEP SLEEP: disattiva l'indicatore di umidità della stanza e il display.
	ACQUA PIENA	quando la tanica dell'acqua è piena, l'apparecchio emette un segnale acustico. La spia P2 si illumina e l'indicatore luminoso lampeggia in rosso. L'apparecchio smette di funzionare automaticamente. Per riavviare il funzionamento, svuotare la tanica dell'acqua e riposizionarla nell'unità. L'apparecchio riprenderà il funzionamento automaticamente, con l'ultima configurazione impostata. Il compressore inizierà a funzionare dopo 5 minuti.
	SBRINAMENTO AUTOMATICO	quando l'apparecchio viene utilizzato in ambienti a basse temperature, potrebbe formarsi della brina all'interno dell'apparecchio. L'apparecchio è dotato di una funzione di sbrinamento automatico, che in tali casi si attiverà automaticamente. L'indicatore P1 si illuminerà.
	PROTEZIONE DEL COMPRESSORE	l'apparecchio è inoltre dotato di una funzione per la protezione del compressore: è cioè previsto un periodo di cinque minuti fra l'inizio del funzionamento e lo spegnimento.
	MEMORIZZAZIONE	quando il cavo di alimentazione è collegato, l'apparecchio memorizza la configurazione precedente (non saranno memorizzati il blocco bambini e il timer). Quando il cavo di alimentazione è scollegato, l'apparecchio funziona secondo l'impostazione predefinita.
	RIAVVIO AUTOMATICO DOPO UN'INTERRUZIONE DI CORRENTE	l'apparecchio si accende automaticamente e funziona con l'ultima impostazione dopo il ripristino dell'alimentazione. (Il timer non viene memorizzato).
	ASCIUGATURA INTERNA	tenere premuto il pulsante purificatore per 3 secondi per attivare o disattivare la funzione di asciugatura interna. Quando la funzione di asciugatura interna è attivata, il simbolo % lampeggia.
	INDICATORE LUMINOSO DELL'UMIDITÀ	<ol style="list-style-type: none"> <li>1. Quando l'umidità ambiente è pari o superiore all'80%, l'indicatore si illumina in rosso.</li> <li>2. Quando l'umidità è compresa fra il 56% e il 78%, l'indicatore si illumina in giallo.</li> <li>3. Quando l'umidità ambiente è inferiore al 54%, l'indicatore si illumina in blu.</li> </ol>
	ALTO E BASSO	quando l'umidità ambiente è superiore al 90%, il display mostra il simbolo HI. Quando l'umidità ambiente è inferiore al 32%, il display mostra il simbolo LO.
	SILENZIOSO	premere contemporaneamente i pulsanti luminosità e rotazione per attivare o disattivare i segnali acustici. La funzione di attivazione o disattivazione riguarda unicamente i segnali acustici. L'avviso sonoro di promemoria non può essere disattivato.

### SVUOTARE LA TANICA DELL'ACQUA

La tanica dell'acqua può essere svuotata in due modi. Il primo consiste nel farlo manualmente, il secondo nell'utilizzare un tubo di scarico.



Rimuovere la tanica solo quando l'apparecchio non è in funzione e non è collegato alla rete elettrica.

### PROCESSO MANUALE

1. Rimuovere la tanica, vedere figura 1.5., dall'unità.
2. Aggrapparsi saldamente alla tanica per evitare che l'acqua esca dalla tanica.
3. Svuotare con cautela la tanica in un lavandino o in un altro luogo adatto allo scarico dell'acqua.
4. Se necessario, pulire la tanica con un panno asciutto.
5. Posizionare la tanica nell'apparecchio.

### TUBO DI SCARICO



Assicurarsi sempre che la tanica sia vuota prima di collegare il tubo di scarico

1. Utilizzare il tubo flessibile pre confezionato
2. Rimuovere il fermo di scarico.
3. Infilare il tubo di scarico sull'ugello e assicurarsi sempre che sia bloccato in modo sicuro.
4. Assicurarsi che il tubo passi attraverso il foro di scarico e sia posizionato verso il basso.
5. Collegare il tubo a uno scarico, evitando che si pieghi o si ostruisca.



Non rimuovere la tanica dell'acqua mentre il tubo è collegato.



Quando il tubo di scarico viene rimosso, prepararsi a una fuoriuscita di acqua dal tubo o dall'ugello di scarico.

### FUNZIONAMENTO WIRELESS (DISPONIBILE SOLO SUI MODELLI SMART)

#### CARATTERISTICHE RF DI BASE

Parametro	Descrizione
Frequenza di lavoro	da 2,400 a 2,4835 GHz
Puissance conduite	Da 13 dBm a 23 dBm
Standard wireless	IEEE 802.11b/g/n (canali da 1 a 14)
Velocità di trasmissione dei dati	11b: 1, 2, 5,5, 11 (Mbps) 11g: 6, 9, 12, 18, 24, 36, 48, 54 (Mbps) 11n: HT20 MC S da 0 a 7
Tipo di antenna	Antenna PCB con un guadagno di picco di 2,54 dBi

1. Attivare il Bluetooth e il WiFi sul telefono o sul tablet. Utilizzare il telefono per scansionare il codice QR qui sotto o cercare "Smart life" in Google play o App store per scaricare e installare l'applicazione.
2. Aprire l'applicazione e accedere.
3. Premere il pulsante "Modalità" per 3 secondi per attivare il processo di abbinamento Wi-Fi.
4. Seguire le istruzioni dell'app.





---

**NOTA:**

- L'unità supporta solo reti Wi-Fi a 2,4 GHz. Controllare la frequenza di rete, contattare il provider Internet o consultare il manuale del router wireless.
  - Se l'unità ha problemi di connessione alla rete Wi-Fi, è possibile che sia troppo lontana dal router.
  - La connessione Wi-Fi potrebbe interrompersi a causa della rete domestica e/o dell'ambiente wireless circostante.
  - La connessione Wi-Fi potrebbe non funzionare a seconda del provider Internet.
- 

## D. MANUTENZIONE

---



Assicurarsi che l'apparecchio sia stato spento ed eventualmente staccato da qualsiasi fonte di energia.

---

### PULIZIA

---



Per pulire l'apparecchio utilizzare solo un panno morbido e asciutto. Se l'apparecchio è particolarmente sporco, si può usare un panno imbevuto di acqua tiepida per pulirlo.

---

L'apparecchio deve essere pulito periodicamente. Prima e dopo l'uso controllare sempre la formazione di polvere. Eliminare la polvere con un panno o una spazzola asciutti e puliti.

### A OGNI CAMBIO DI STAGIONE

Prima o dopo la stagione o altri periodi di uso frequente, pulire sempre la cassa dell'apparecchio, i filtri e la tanica. Quando si ripone l'apparecchio, accertarsi che la tanica sia vuota e che non sia collegato alcuno scarico.

### FILTRI

Pulire i filtri ogni settimana per evitare di bloccare il flusso d'aria.

1. Estrarre la tanica dell'acqua o scollegare lo scarico come descritto nelle istruzioni.
2. Estrarre il filtro a sipario.
3. Se presente, rimuovere il filtro monouso.
4. Pulire i filtri con un aspirapolvere.
5. Sostituire prima il filtro monouso e poi il filtro a sipario. Assicurarsi di bloccare il filtro a sipario.

Sostituire il filtro monouso quando la sporcizia non può più essere rimossa con l'aspirapolvere. Il filtro a sipario non deve essere sostituito.

---



Non utilizzare mai l'apparecchio senza il filtro a sipario. Può essere utilizzato senza il filtro monouso, ma ciò influisce sul processo di filtraggio.

---

### Condizioni di garanzia

Il deumidificatore è coperto da una garanzia di due anni dalla data di acquisto. Tutti i difetti di materiale o di fabbricazione saranno riparati gratuitamente.

Si applica quanto segue:

- Tutte le richieste di risarcimento, compresi i danni conseguenti, non saranno prese in considerazione.
- Eventuali riparazioni o sostituzioni di componenti durante il periodo di garanzia non comporteranno un'estensione del periodo di garanzia.

- La garanzia decade se sono state apportate modifiche, se sono stati montati componenti non originali o se il deumidificatore è stato riparato da terzi.
- I componenti soggetti a normale usura, come il filtro dell'aria, non sono coperti dalla garanzia.
- La garanzia è valida solo su presentazione della ricevuta d'acquisto originale, inalterata e con data di scadenza.
- La garanzia non copre i danni causati da azioni diverse da quelle descritte nel manuale d'uso o da negligenza.
- Le spese di trasporto e i rischi connessi al trasporto del deumidificatore o dei componenti sono sempre a carico dell'acquirente.

Per evitare spese inutili, si consiglia di leggere sempre attentamente il manuale d'uso. Se non si riesce a risolvere il problema, portare il deumidificatore al proprio distributore per la riparazione.

## E. RISOLUZIONE DEI PROBLEMI

Tabella di risoluzione dei problemi

PROBLEMA	CAUSA	SOLUZIONI
L'unità non funziona.	L'alimentazione non è collegata.	Inserire la spina nella presa di corrente.
Il dispositivo non deumidifica.	La tanica dell'acqua è piena.	Rimuovere l'acqua dalla tanica.
	La tanica dell'acqua non è stata sostituita correttamente.	Collocare la tanica dell'acqua nella posizione corretta.
	Il filtro dell'aria è intasato.	Pulire il filtro dell'aria.
	Il deumidificatore ha raggiunto il livello preimpostato.	È normale che l'apparecchio non deumidifichi in queste condizioni.
Il deumidificatore funziona, ma riduce l'umidità relativa in modo insufficiente.	La stanza è troppo grande.	Si consiglia di utilizzare un deumidificatore con una capacità maggiore.
	Ci sono troppe fonti di umidità.	Si consiglia di utilizzare un deumidificatore con una capacità maggiore.
	La ventilazione è eccessiva.	Ridurre la ventilazione (ad esempio, chiudere le finestre e le porte).

### Codici di errore

Codici di errore	Condizioni	Soluzioni
C1	Circuito aperto/corto circuito del termistore NTC	Contattare il rivenditore o un tecnico autorizzato
	Termistore NTC $\geq 40$ °C	
C2	Circuito aperto/corto circuito del sensore di temperatura	
	Il sensore di temperatura e umidità è collegato in modo errato	

C8	Perdita di refrigerante	Vedere le indicazioni e le istruzioni di sicurezza
----	-------------------------	--

P1	Questo messaggio di notifica indica che il deumidificatore è entrato in modalità sbrinamento automatico. Lasciar sbrinare il dispositivo fino alla sparizione del messaggio.	
P2	Questa notifica indica che il serbatoio dell'acqua del deumidificatore è pieno. Rimuovere il serbatoio dell'acqua dal dispositivo e svuotarlo. Non appena il serbatoio viene reinserito nel dispositivo, il compressore inizierà nuovamente a funzionare dopo 5 minuti e il messaggio sparirà.	
P3	Questa notifica compare quando il deumidificatore è stato in funzione per 360 ore complessive, per cui sulla schermata viene visualizzato il messaggio di manutenzione. Si consiglia di pulire il pre-filtro. Dopo averlo pulito, il messaggio scomparirà premendo il pulsante "SPEED". Questo messaggio comparirà sul display ogni 360 ore di attività.	
P4	Questa notifica comparirà sul display dopo 2.160 ore di funzionamento complessivo del dispositivo. Si consiglia di pulire il filtro HEPA o di sostituirlo, se necessario. Dopo averlo pulito o sostituito, premere il pulsante "SPEED" per eliminare il messaggio. Questa notifica si ripeterà ancora dopo 2.160 ore di funzionamento del dispositivo.	

# INNHOLDSFORTEGNELSE

- A. Generell informasjon
- B. Installasjon
- C. Bruk
- D. Vedlikehold og garanti
- E. Feilsøking

# A. GENERELL INFORMASJON

Les advarsels- og sikkerhetshåndboken før du leser denne håndboken eller installerer/bruker enheten.

Bildene, figurene og illustrasjonene som det refereres til i teksten, finner du på side 2 i denne håndboken.

# B. INSTRUKSJONER

Dette apparatet avfukter oppholdsrom/-områder og plasseres best på et sentralt sted i rommet. Må aldri brukes i våte omgivelser eller utendørs.



Sørg for at apparatet alltid står på et plant gulv og i vannrett stilling.

1. Før du plasserer apparatet, forsikre deg alltid om at det er et minimum av ledig plass, slik at luftstrømmen ikke blokkeres. Dette er vist på bildet 2.
2. Sørg for at dører og vinduer er lukket for å sikre at apparatet fungerer effektivt.
3. Fjern og pakk ut filtrene før apparatet tas i bruk.
4. Sett støpselet i en jordet stikkontakt.
5. Hvis apparatet skal flyttes, må du alltid sørge for å tømme vanntanken eller koble fra avløpet i henhold til anvisningene i denne bruksanvisningen.

# C. BRUK

## KONTROLLPANEL



- Apparatets kontrollpanel vises på, bilde 3. Før du bruker kontrollpanelet, må du kontrollere at:
- Vannbøtten er riktig installert
- At skuffen ikke fjernes under drift
- Hvis det er installert et avløp, må det være installert i henhold til avsnittet Avløpslange.



Laveste omgivelsesforhold ved drift: 5 °C / 35 % relativ luftfuktighet  
Høyeste omgivelsesforhold ved drift: 35 °C / 90 % relativ luftfuktighet.















Kontrollpanelets funksjoner refererer til tallene på bilde 3.

	PÅ/AV	Slå på/av strømmen
	HASTIGHET	Trykk på knappen for å stille inn lufthastigheten.(1/2/3/AUTO). Et langt trykk i 3 sekunder renser P3/P4-varselet.
	DRIFT	Trykk på knappen for å stille inn modus ECO-avfukting / rensing / avfukting. Et langt trykk i 3 sekunder slår på den indre tørkefunksjonen.
	FUKTIGHET	Trykk på knappen for å stille inn ytelsesområder for luftfuktighet. (CO/40%/45%---80%/CO)
	TIMER	Angi avstengningstid (0h-9h). Et langt trykk i 3 sekunder slår barnesikringen på/av.
	SVING	Trykk på knappen for å slå på/av svingfunksjonen.

	MODUS	Ved å trykke på knappen kan du stille inn i manuell/tørt tøy/natt/AUTO-modus. Et langt trykk i 3 sekunder starter wifi-tilpasningsprosessen.
	LYSJUSTERING	Trykk på knappen for å justere displayet & indikatorlampen.

#### DRIFTSKONTROLLFUNKSJONER:

Når brukeren kobler apparatet til stikkontakten. Apparatet er i standby-modus.

	PÅ/AVF	PÅ: Slå PÅ/AV. Apparatet settes i drift. OFF: Trykk på ON/OFF igjen for å slå av apparatet.
	HASTIGHET	Trykk på HASTIGHET for å velge om viften skal arbeide på nivå 1 eller 2. eller 3-nivå. eller AUTO-nivå
	DRIFT	Trykk på knappen for å velge om apparatet skal fungere i ECO avfukter-, rense- eller avfuktermodus Begge ikonene slås på når apparatet er i ECO avfuktermodus. Denne funksjonen er en kombinasjon av luftavfukting og luftrensing Dette gjør det mulig å bruke avfuktings- og luftrensningsfunksjonene samtidig.  I PURIFY-modus  er det kun ikonet for luftrensing som slås på. Med denne funksjonen renser avfukteren luften aktivt fra ulike partikler som for eksempel mikroorganismer. Denne luften ledes gjennom HEPA-filte, disse partiklene kan ikke passere gjennom og vil da samle seg i filteret. I denne funksjonen er imidlertid viften mer hørbar for å rense så mye luft som mulig.  Når avfukteren er i drift, forblir avfuktingsikonet  på og driftsikonet på og driftsikonet blinker. «I denne modusen vil enheten arbeide mot ønsket luftfuktighet. Apparatet kan også stilles inn på funksjonen funksjonen «tørring av klær». Denne funksjonen øker viftehastigheten og kompressoreffekten til enheten, slik at klærne avfuktes bedre og bedre og dermed blir tørre.”
	FUKTIGH	Apparatet kan stille inn luftfuktigheten :CO, 40%, 45%, 50%, 55%, 60%, 65%, 70%, 75%, 80%, CO. Det er bare i modus for tørring av klær og AUTO-modus at luftfuktigheten ikke kan stilles inn.
	TIMER	Når apparatet er slått på, trykker du på Timer-modus (0h-9h) for å stille inn driftstiden, og timer-symbolet vises på skjermen. Trykk og hold foreldrelåsen inne i 3 sekunder for å aktivere denne funksjonen  .
	SVING	Trykk på knappen for å slå på/av svingfunksjonen.
	MODUS	Ved å trykke på knappen kan du stille apparatet i modus Manuell  / Tørring av klær/Natt  / AUTO  (avfuktingsmodus & ECO avfuktingsmodus). I rensemodus kan det bare velges manuell  & nattmodus. Et langt trykk i 3 sek. starter WiFi-tilpasningsprosessen.
	LYSJUSTERING	Trykk på knappen for å stille inn lyset. (Lett søvn / dyp søvn / alt lys på) LETT SØVN: Slår av indikatoren for romfuktighet DYP SØVN: Slår av romfuktighetsindikatoren og displayet.

FULLT VANN	Når vanntanken er full, varsler apparatet med en lyd. P2 lyser og lysindikatoren blinker rødt. Apparatet stopper automatisk å fungere. Tøm vannet og sett vannbeholderen på plass igjen. Apparatet går automatisk i gang med den siste innstillingen. Kompressoren starter etter 5 minutter.
AUTOMATISK AVRIMING	Ved bruk av apparatet i omgivelser med lave temperaturer kan det dannes frost inne i apparatet. Apparatet har en automatisk avrimingsfunksjon og vil automatisk aktivere avrimingsmodus. P1-indikatoren lyser.
KOMPRESSOR BESKYTTELSE	Dette apparatet er utstyrt med en kompressorbeskyttelsesfunksjon - det vil si at kompressoren har en periode på fem minutter mellom driftsstart og avstengning.
HUSK	Apparatet husker den forrige innstillingen når det er koblet til. (Barnesikring og timer blir ikke lagret). Apparatet vil fungere i standardinnstilling når støpselet trekkes ut.
AUTOMATISK OMSTART ETTER STRØMBRUDD	Apparatet slås automatisk på og benytter de siste innstillingene når strømmen kommer tilbake. (Tidtakeren blir ikke lagret).
INDRE TØRKE-FUNKSJON	Trykk på renseknappen i 3 sekunder for å slå på/av den indre tørkefunksjonen. Når den indre tørkefunksjonen er aktivert, vil %-symbolet blinke kontinuerlig.
LYSINDIKATOR FOR LUFTFUKTIGHET	1. Når luftfuktigheten i omgivelsene er $\geq 80$ %, lyser den rødt. 2. Når luftfuktigheten i omgivelsene er $\geq 56$ % og $\leq 78$ %, lyser den gult. 3. Når luftfuktigheten i omgivelsene er $\leq 54$ %, lyser den blått.
HØY & LAV	Når luftfuktigheten i omgivelsene er over 90 %, viser displayet HI. Når luftfuktigheten i omgivelsene er lavere enn 32 %, viser displayet LO.
STILLE	Press the light button and swing button in the same time to turn on/off the sound. Only the button beeper sound will be mute. The alert will still make noise to remind user.

### TØMMING AV VANNTANKEN

Det er to måter å tømme vanntanken på. Den første er å gjøre det manuelt, den andre er å gjøre det med ved hjelp av en avløpsslange.



Ta bare ut tanken når apparatet ikke er i bruk og støpselet er trukket ut.

### MANUELL PROSESS

1. Fjern tanken, se bilde 1.5, fra enheten.
2. Hold godt fast i tanken for å hindre at det renner ut vann fra tanken.
3. Tøm tanken forsiktig i en vask eller på et annet sted som er spesifisert for dreneringsvann.
4. Rengjør tanken med en tørr klut ved behov.
5. Plasser tanken i apparatet.

### AVLØPSSLANGE



Forsikre deg alltid om at tanken er tom før du kobler til avløpsslangen.

1. Bruk den ferdigpakke slangen
2. Fjern avløpsstopperen.

3. Tre avløpsslengen på munnstykket, og sørg alltid for at den sitter godt fast.
4. Sørg for at slangen går gjennom dreneringshullet og er plassert nedover.
5. Koble slangen til et avløp, slik at den ikke bøyes eller blokkeres.



Ikke fjern vanntanken mens slangen er tilkoblet.



Når avløpsslengen til slutt fjernes, må du være forberedt på at det kan renne vann ut av slangen eller avløpsmunnstykket.

## TRÅDLØS DRIFT (KUN TILGJENGELIG PÅ SMART-MODELLER)

### GRUNNLEGGENDE RF-FUNKSJONER

Parameter	Beskrivelse
Arbeidsfrekvens	2.400 to 2.4835 GHz
Overført effekt	13 dBm to 23 dBm
Trådløs standard	IEEE 802.11b/g/n (kanal 1 til 14)
Dataoverføringshastighet	11b: 1, 2, 5.5, 11 (Mbps) 11g: 6, 9, 12, 18, 24, 36, 48, 54 (Mbps) 11n: HT20 MC S 0 to 7
Antennetype	PCB-antenne med en maksimal forsterkning på 2.54 dBi

1. Aktiver Bluetooth og WiFi på telefonen eller nettbrettet. Bruk telefonen til å skanne QR-koden nedenfor eller søk etter Smart life i Google play eller App Store for å laste ned og installere appen.
2. Åpne appen og logg på.
3. Trykk på MODE-knappen i 3 sekunder for å aktivere Wi-Fi-tilpasningsprosessen.
4. Følg instruksjonene i appen.



### MERK:



- Enheten støtter kun 2.4 GHz Wi-Fi-nettverk. Kontroller nettverksfrekvensen, kontakt Internett-leverandøren eller se i håndboken for den trådløse ruter.
- Hvis enheten har problemer med å koble seg til Wi-Fi-nettverket, kan den være for langt unna ruter.
- Wi-Fi-tilkoblingen kan bli avbrutt på grunn av hjemmenettverket og/eller det trådløse miljøet rundt.
- Avhengig av internettleverandøren kan det hende at Wi-Fi-tilkoblingen ikke fungerer.



## D. VEDLIKEHOLD



Forsikre deg om at apparatet er slått av og eventuelt koblet fra en energikilde.

### RENGJØRING



Bruk kun en myk, tørr klut til å tørke av apparatet. Hvis apparatet er spesielt skittent, kan du bruke en klut fuktet med lunkent vann til å tørke det rent.

Apparatet må rengjøres med jevne mellomrom. Kontroller alltid for støvdannelse før og etter bruk. Rengjør for støv med en tørr, ren klut eller børste.

### PER SESONG

Før eller etter en sesong eller andre perioder med hyppig bruk, må du alltid rengjøre apparatets deksel, filtre og tank. Sørg for at tanken er tom og at det ikke er koblet til noe avløp når du oppbevarer apparatet.

### FILTER

Rengjør filterne hver uke for å unngå at luftstrømmen blokkeres.

1. Ta ut vannbeholderen eller koble fra avløpet som beskrevet i bruksanvisningen.
2. Ta ut silfilteret.
3. Fjern engangsfilteret der dette er til stede.
4. Rengjør filterne med en støvsuger.
5. Skift først ut engangsfilteret og deretter silfilteret. Sørg for å låse silfilteret.

Skift ut engangsfilteret når skitt og smuss ikke lenger kan fjernes med støvsuger. Det er ikke nødvendig å skifte ut silfilteret.



Bruk aldri apparatet uten silfilter. Det kan brukes uten engangsfilteret, men dette vil påvirke filtreringsprosessen.

### Garanti- og reklamasjonsvilkår

Det er to års garanti på avfukteren fra kjøpsdatoen. Alle material- eller produksjonsfeil vil bli reparert kostnadsfritt.

Følgende gjelder:

- Ingen krav om erstatning, inkludert følgeskader, vil bli tatt til følge.
- Reparasjoner eller utskifting av komponenter i løpet av garantiperioden fører ikke til forlengelse av garantiperioden.
- Garantien bortfaller hvis det er gjort endringer, hvis det er montert deler som ikke er originale, eller hvis avfukteren er reparert av en tredjepart.
- Deler som utsettes for normal slitasje, for eksempel luftfilteret, dekkes ikke av garantien.
- Garantien gjelder kun ved fremvisning av original, uforandret og datostemplet kjøpskvittering.
- Garantien dekker ikke skader som er forårsaket av handlinger som avviker fra det som er beskrevet i bruksanvisningen, eller av forsømmelse.
- Transportkostnader og risiko i forbindelse med transport av avfukteren eller komponenter skal alltid dekkes av kjøperen.

For å unngå unødvendige utgifter anbefaler vi at du alltid leser bruksanvisningen nøye først. Hvis dette ikke fører til en løsning, må du levere avfukteren til forhandleren for reparasjon.

## E. FEILSØKING

Feilsøkingstabell

PROBLEM	ÅRSAK	LØSNINGER
Enheten slår seg ikke på.	Strømmen er ikke tilkoblet.	Sett støpselet inn i stikkkontakten.
Apparatet avfukter ikke.	Vannbeholderen er full.	Fjern vannet fra beholderen.
	Vannbeholderen er ikke satt i på riktig måte.	Plasser vannbeholderen i riktig posisjon.
	Luftfilteret er tilstoppet.	CRengjør luftfilteret.
	Avfukteren har nådd det forhåndsinnstilte nivået.	Det er normalt at apparatet ikke avfukter under disse forholdene
Avfukteren fungerer, men reduserer ikke den relative luftfuktigheten tilstrekkelig	Rommet er for stort.	Vi anbefaler å bruke en avfukter med større kapasitet.
	Det er for mange kilder til fuktigh	Vi anbefaler å bruke en avfukter med større kapasitet.
	Det er for mye ventilasjon.	Reduser ventilasjonen (f.eks. ved å lukke vinduer og dører).

### Feilkoder

Feilkoder	Tilstander	Løsninger
C1	Åpent snitt / kort snitt på NTC-termistoren	Kontakt forhandleren eller en autorisert tekniker
	NTC-termistor $\geq 40$ °C	
C2	Åpent snitt / kort snitt på temperatursensoren	
	Temperatur- og fuktighetssensoren er feilkoblet.	
C8	Lekkasje av kjølemiddel	Se sikkerhetsavsnittene og -instruksjonene

P1	Denne meldingen indikerer at avfukteren har gått over i automatisk avrimingsmodus. La deretter apparatet tine til meldingen forsvinner.
P2	Denne meldingen betyr at vanntanken i avfukteren er full. Ta vanntanken ut av apparatet og tøm den. Så snart beholderen settes tilbake i apparatet, vil kompressoren begynne å virke igjen etter 5 minutter, og meldingen forsvinner.
P3	Denne meldingen vises når avfukteren har vært i drift i 360 timer, noe som fører til at vedlikeholdsmeldingen vises på skjermen. Det anbefales å rengjøre forfilteret. Når det er rengjort, kan du trykke på SPEED-knappen, og meldingen forsvinner. meldingen forsvinner. Denne meldingen vises på displayet etter hver 360. driftstime.
P4	Denne meldingen vises på displayet når apparatet har vært i drift i 2160 timer. timer. Det anbefales å rengjøre HEPA-filteret eller bytte det ut om nødvendig. Når det er byttet ut, trykker du på SPEED-knappen for å fjerne meldingen. Denne meldingen vil gjentas etter hver 2160. time som enheten har vært i drift.

# INHOUDSOPGAVE

- A. Algemene informatie
- B. Installatie
- C. Gebruik
- D. Onderhoud en garantie
- E. Probleemoplossing

# A. ALGEMENE INFORMATIE

Lees voordat u deze handleiding leest eerst de handleiding met waarschuwingen en veiligheidsinformatie, en installeer/gebruik dit apparaat pas als u alles heeft gelezen.

De afbeeldingen, figuren en illustraties waarnaar in de tekst verwezen wordt, vindt u op pagina 2 van deze handleiding.

# B. INSTRUCTIES

Dit apparaat is een luchtontvochtiger voor een woonkamer/ruimte. De beste plek om hem neer te zetten is midden in de ruimte. Nooit gebruiken in een natte omgeving of buiten.



Zorg ervoor dat het apparaat altijd op een gelijke vloer en in horizontale positie staat.

1. Controleer voordat u het apparaat neerzet dat er een minimale vrije ruimte omheen is zodat de luchtstroom niet wordt belemmerd. Dit staat afgebeeld in Afb. 2.
2. Zorg dat ramen en deuren gesloten zijn, pas dan kan het apparaat doeltreffend werken.
3. Haal de filters uit het apparaat en pak deze eerst uit voor het apparaat te gaan gebruiken.
4. Steek de stekker in een geaard stopcontact.
5. Moet het apparaat verplaatst worden, leeg dan eerst het waterreservoir of verwijder de afvoerslang zoals aangegeven in deze handleiding.

# C. GEBRUIK

## BEDIENINGSPANEEL

Zie voor een afbeelding van het bedieningspaneel Afb. 3. Controleer voordat u het bedieningspaneel gebruikt of:



- Het waterreservoir correct geplaatst is
- Het reservoir tijdens bedrijf niet verwijderd wordt
- Als er een afvoerslang wordt gebruikt, dient deze bevestigd te worden zoals vermeld in de rubriek "Afvoerslang".



De laagste bedrijfscondities van de ruimte: 5°C / 35% relatieve vochtigheid De hoogste bedrijfscondities van de ruimte: 35°C / 90% relatieve vochtigheid.















De functies van het bedieningspaneel verwijzen naar de nummers in Afb. 3.

	AAN/UIT	De stroom in/uitschakelen
	SNELHEID	Druk op de knop om de luchtsnelheid in te stellen.(1/2/3/AUTO). Houd 3 seconden ingedrukt om de P3/P4-melding te wissen.
	OPERATIE	Druk op de knop voor instellen van de modi ECO-ontvochtigen/ Zuiveren/Ontvochtigen. Houd 3 seconden ingedrukt om de functie binnenkant drogen aan te zetten.
	LUCHTVOCHTIGEHEID	Druk op de knop om het gewenste luchtvochtigheidsbereik in te stellen. (CO/40%/45%---80%/CO)
	TIMER	Instellen einde bedrijfstijd (0-9 uur). Houd 3 seconden ingedrukt om het kinderslot aan/uit te zetten.
	SWING	Druk op de knop om de draaifunctie aan/uit te zetten.

	MODE	Druk op de knop voor het instellen van de modi Handmatig/ Kleren drogen/Nacht/AUTO. Houd 3 seconden ingedrukt, waarna het apparaat de beschikbare WiFi-verbinding zoekt.
	LICHTREGELING	Druk op de knop om het licht van de display en indicatorlampjes aan te passen.

### BEDIENING REGELFUNCTIES:

Als gebruiker het apparaat aansluit op stopcontact. Het apparaat staat in stand-by.

	AAN/UIT	AAN: Druk op "AAN/UIT". Het apparaat begint te werken. UIT: Druk nogmaals op "AAN/UIT" om het apparaat uit te zetten.
	SNELHEID	Druk op "SPEED" om de ventilatorsnelheid in te stellen op stand "1", "2", "3" of "AUTO"
	OPERATIE	<p>Druk op de knop om het apparaat te selecteren dat werkt in ECO ontvochtigen, zuiveren of ontvochtigingsmodus werkt. Als het apparaat op ECO ontvochtigen werkt, branden beide pictogrammen. Deze functie is een combinatie van luchtontvochtiging en luchtzuivering. Hierdoor kunnen de ontvochtigings- en luchtzuiveringsfuncties tegelijkertijd worden gebruikt.</p> <p>In de modus PURIFY  gaat alleen het pictogram voor zuiveren aan. Met deze functie zuivert het apparaat actief de lucht van verschillende deeltjes zoals micro-organismen. Deze lucht wordt door het HEPA filter geleid, deze deeltjes kunnen er niet doorheen en verzamelen zich in het filter. In deze functie is de ventilator echter meer hoorbaar om zoveel mogelijk lucht te zuiveren.</p> <p>Tijdens de werking op DEHUMIDIFIER  blijft het ontvochtigingspictogram aan en knippert het werkingspictogram. In deze modus werkt het apparaat naar de gewenste luchtvochtigheid. Het apparaat kan ook worden ingesteld op de "kleding drogen" functie. Deze functie verhoogt de ventilatorsnelheid en compressorvermogen van het apparaat, waardoor kleding beter ontvochtigd en dus droog worden.</p>
	LUCHTVOCHTIGHEID	Het apparaat kan ingesteld worden op luchtvochtigheidsgraad: CO, 40%, 45%, 50%, 55%, 60%, 65%, 70%, 75%, 80%, CO. Alleen voor de modi Kleren drogen en AUTO kan geen vochtigheidsgraad ingesteld worden.
	TIMER	Druk als het apparaat is ingeschakeld op de modus Timer (0u-9u) om de bedrijfsduur in te stellen. Het symbool Timer wordt op het scherm afgebeeld. Houd het kinderslot 3 seconden ingedrukt om deze functie te activeren  .
	SWING	Druk op de knop om de draaifunctie aan/uit te zetten.
	MODE	Door op deze knop te drukken kunt u het apparaat instellen op de modi Handmatig  /Kleren drogen/Nacht  /AUTO  (Modus ontvochtigen en modus ECO-ontvochtigen). In de modus Zuiveren kan alleen gekozen worden voor de modi Handmatig  en Nacht. Houd 3 seconden ingedrukt, waarna het apparaat de beschikbare WiFi-verbinding zoekt.

	LICHTREGELING	Druk op de knop om het licht in te stellen. (Lichte slaap/Diepe slaap/ Alle lampjes aan) LICHTE SLAAP: Zet het lampje Luchtvochtigheid kamer uit DIEPE SLAAP: Zet het lampje Luchtvochtigheid kamer en de display uit.
	WATERTANK VOL	Als het waterreservoir vol is, geeft het apparaat een hoorbare toon. De toets P2 licht op en het lampje knippert rood. Het apparaat stopt automatisch met werken. Leeg het waterreservoir en plaats het terug. Het apparaat slaat automatisch weer aan conform de laatste instelling. De compressor gaat na 5 minuten werken.
	AUTOMATISCH ONTDOOIEN	Als het apparaat gebruikt wordt in een ruimte met een lage temperatuur, kan het zijn dat er binnen in het apparaat ijsvorming plaatsvindt. Het apparaat heeft een automatische functie voor ontdooien en schakelt automatisch over in de ontdooi-stand. Het lampje P1 licht op.
	COMPRESSOR BESCHERMING	Dit apparaat is voorzien van een compressorbescherming. Dit houdt in dat de compressor functioneert met een tijdsinterval van vijf minuten tussen inschakelen en uitschakelen van het apparaat.
	GEHEUGEN	Het apparaat onthoudt eerdere instellingen als de stekker in de netvoeding zit. (Kinderslot en Timer worden niet onthouden.) Het apparaat werkt conform de fabriekinstellingen als de stekker niet in het stopcontact zit.
	AUTOMATISCH HERSTARTEN NA STROOMUITVAL	Het apparaat slaat automatisch aan en werkt na herstel van de stroomvoorziening conform de laatste instelling. (Timer-instelling wordt niet onthouden).
	DROGEN BINNENKANT	Door de knop Zuiveren 3 seconden ingedrukt te houden, wordt de functie Drogen binnenkant in/uitgeschakeld. Gedurende de periode dat het apparaat in de modus drogen binnenkant staat, knippert het symbool %.
	VOCHTIGHEIDS-INDICATOR	1. Als de luchtvochtigheid in de ruimte $\geq 80\%$ is, licht dit lampje rood op. 2. Als de luchtvochtigheid in de ruimte tussen $56\%$ en $78\%$ is, licht dit lampje geel op. 3. Als de luchtvochtigheid in de ruimte $\leq 54\%$ is, licht dit lampje blauw op.
	HOOG & LAAG	Als de luchtvochtigheid in de ruimte $> 90\%$ is, geeft de display de melding HI. Als de luchtvochtigheid in de ruimte minder dan $32\%$ is, geeft de display de melding LO.
	STIL	Druk tegelijkertijd de knoppen Licht en Draaien in om de geluidstoon aan/uit te zetten. Alleen de pieptoon gaat uit. Het waarschuwingssignaal blijft hoorbaar als melding voor de gebruiker.

### LEGEN WATERRESERVOIR

Er zijn twee manieren om het waterreservoir leeg te maken. De eerste manier is handmatig, de tweede is met gebruik van een afvoerslang.



Verwijder het reservoir alleen als het apparaat niet is ingeschakeld en de stekker uit het stopcontact is.

### HANDMATIG LEGEN

1. Verwijder het reservoir, zie Afb. 1.5, uit het apparaat.
2. Pak het reservoir stevig vast en zorg dat er geen water uit het reservoir drupt.
3. Leeg het reservoir voorzichtig in de gootsteen of een andere voorziening voor waterafvoer.

4. Reinig het reservoir zo nodig met een droge doek.
5. Plaats het reservoir in het apparaat.

## AFVOERSLANG

 Zorg er altijd voor dat het reservoir leeg is als u de afvoerslang bevestigt.

1. Gebruik de bijgeleverde slang
2. Verwijder de afvoerdop.
3. Draai de afvoerslang op het mondstuk en controleer altijd of deze stevig vastzit.
4. Controleer of de slang door het afvoergat zit en naar beneden gericht is.
5. Verbind de slang met een afvoerpunt en zorg dat de slang geen knikken heeft of belemmerd wordt.



Het waterreservoir niet verwijderen als de slang bevestigd is.



Als de afvoerslang verwijderd moet worden, zorg dan dat het water dat eventueel uit de slang of het mondstuk drupt opgevangen wordt.

## DRAADLOZE WERKING (ALLEEN BESCHIKBAAR VOOR SMART-MODELLEN)

### BASIC RF-FUNCTIES

Parameter	Omschrijving
Werkende frequentie	2.400 tot 2.4835 GHz
Geleid vermogen	13 dBm tot 23 dBm
Draadloos standaard	IEEE 802.11b/g/n (kanalen 1 tot 14)
Snelheid gegevensoverdracht	11b: 1, 2, 5,5, 11 (Mbps) 11g: 6, 9, 12, 18, 24, 36, 48, 54 (Mbps) 11n: HT20 MCS 0 tot 7
Type antenne	PCB-antenne met een piekversterking van 2,54 dBi

1. Activeer Bluetooth en Wi-Fi op uw telefoon of tablet. Gebruik uw telefoon om de onderstaande QR-code te scannen of zoek "Smart Life" in Google Play of de App Store om de app te downloaden en installeren.
2. Open de app en meld u aan.
3. Houd de knop 'Mode' 3 seconden ingedrukt, waarna de beschikbare Wi-Fi-verbinding wordt gezocht.
4. Volg de instructies in de app.



### N.B.:



- Het apparaat ondersteunt uitsluitend 2,4 GHz Wi-Fi-netwerken. Controleer de frequentie van uw netwerk, neem contact op met uw internetprovider of raadpleeg de handleiding van uw draadloze router.
- Als het apparaat er niet in slaagt om verbinding te maken met het Wi-Fi-netwerk, kan het zijn dat het te ver van de router staat.
- De Wi-Fi-verbinding kan verbroken worden vanwege het thuisnetwerk en/of de omgeringde draadloze omgeving
- Afhankelijk van de internetprovider kan het zijn dat de Wi-Fi-verbinding niet werkt.



## D. ONDERHOUD



Zorg ervoor dat het apparaat is uitgeschakeld en indien van toepassing is losgekoppeld van alle energiebronnen.

### REINIGING



Gebruik uitsluitend een zachte, droge doek om het apparaat schoon te vegen. Gebruik een in handwarm water gedrenkte doek om het apparaat schoon te vegen als het erg vies is.

Het apparaat dient regelmatig schoongemaakt te worden. Controleer vóór en na gebruik altijd op stofophoping. Verwijder eventueel stof met een schone, droge doek of een borstel.

### PER SEIZOEN

Reinig vóór of na het seizoen of andere periodes van frequent gebruik altijd de behuizing, filters en het reservoir van het apparaat. Zorg dat het reservoir leeg is en dat er geen slang bevestigd is als het apparaat wordt opgeslagen.

### FILTERS

Reinig de filters elke week om belemmering van de luchtstroom te voorkomen.

1. Verwijder het waterreservoir en/of de slang zoals beschreven in de instructies.
2. Verwijder het gasfilter.
3. Verwijder indien aanwezig ook het wegwerpfilter.
4. Reinig de filters met een stofzuiger.
5. Plaats eerst het wegwerpfilter terug en dan het gasfilter. Controleer of het gasfilter is vastgeklikt.

Vervang het wegwerpfilter als een stofzuiger niet meer voldoende is om stof en vuil te verwijderen. Het gasfilter hoeft niet vervangen te worden.



Gebruik het apparaat nooit zonder gasfilter. Het apparaat kan wel gebruikt worden zonder wegwerpfilter, maar dit is van invloed op de filterwerking.

### Voorwaarden garantie en vrijwaring

Het apparaat heeft twee jaar garantie vanaf de datum van aankoop. Binnen deze periode worden alle materiaal- en productiefouten kosteloos gerepareerd.

Het volgende is van toepassing:

- Geen enkele aanspraak op schadevergoeding, met inbegrip van gevolgschade, wordt gehonoreerd.
- Eventuele reparaties of vervanging van onderdelen binnen de garantietermijn resulteren niet in verlenging van de garantieperiode.
- De garantie vervalt als er wijzigingen zijn aangebracht, er geen originele onderdelen zijn gemonteerd of als de apparaat door een derde is gerepareerd.
- Onderdelen onderhevig aan normale slijtage, zoals de luchtfilters, vallen niet onder de garantie.
- De garantie is uitsluitend geldig na tonen van de originele, ongewijzigde en van datum voorziene aankoopbon.
- De garantie dekt geen schade veroorzaakt door handelingen die niet in overeenstemming zijn met die zoals beschreven in de gebruikershandleiding of voor schade door nalatigheid/verwaarlozing.

- De eigenaar is altijd zelf verantwoordelijk voor de transportkosten en bijbehorende risico's tijdens transport van het apparaat of onderdelen daarvan.

Om onnodige uitgaven te voorkomen, raden wij aan om altijd eerst aandachtig de gebruikershandleiding te lezen. Biedt de handleiding geen oplossing, breng het apparaat dan naar de leverancier voor reparatie.

## E. PROBLEEMOPLOSSING

Probleemoplossingstabel

PROBLEEM	OORZAAK	OPLOSSINGEN
Het apparaat werkt niet.	Niet aangesloten op de netvoeding.	Steek de stekker in de wandcontactdoos.
Het apparaat ontvochtigt niet.	Het waterreservoir is vol.	Verwijder het water uit het reservoir.
	Het waterreservoir is niet correct geplaatst.	Plaats het waterreservoir in de juiste positie.
	Het luchtfilter zit vol.	Reinig het luchtfilter.
	Het apparaat heeft de ingestelde luchtvochtigheid bereikt.	Het is normaal dat het apparaat in deze situaties niet ontvochtigt.
Het apparaat werkt, maar de relatieve luchtvochtigheid daalt onvoldoende.	De ruimte is te groot.	Ons advies is om een sterker apparaat te gebruiken.
	Er zijn te veel bronnen die vocht verspreiden.	Ons advies is om een sterker apparaat te gebruiken.
	Er is te veel ventilatie.	Zorg voor minder ventilatie (sluit bijvoorbeeld ramen en deuren.)

Foutcodes

Foutcodes	Voorwaarden	Oplossingen
C1	Open cut/short cut van de NTC-thermistor	Neem contact op met de leverancier of een erkende monteur
	NTC-thermistor $\geq 40$ °C	
C2	Open cut/short cut van de temperatuursensor	
	De temperatuur-/vochtigheids-sensor is verkeerd aangesloten	
C8	Lekkage van koudemiddel	Lees de veiligheidsparagrafen en instructies

P1	Deze melding geeft aan dat de automatische ontdooifunctie van de apparaat is ingeschakeld. Laat het apparaat vervolgens ontdooien totdat de melding verdwijnt.
P2	Deze melding geeft aan dat het waterreservoir van het apparaat vol is. Verwijder de watertank en gooi deze leeg. Zodra het reservoir is teruggeplaatst in het apparaat wordt de compressor na 5 minuten weer ingeschakeld en verdwijnt de melding.
P3	Deze melding verschijnt nadat het apparaat 360 uur in werking is geweest; hierdoor verschijnt de onderhoudsmelding op het scherm. Het wordt aangeraden om het voorfilter te reinigen. Druk op de knop "SPEED" nadat het filter is gereinigd; hierdoor verdwijnt de melding. Deze melding verschijnt op het display telkens nadat het apparaat 360 uur in werking is geweest.
P4	Deze melding verschijnt op het display nadat het apparaat 2160 uur in werking is geweest. Het wordt aangeraden om het HEPA-filter te reinigen of indien nodig te vervangen. Druk op de knop "SPEED" nadat het filter is gereinigd of vervangen; hierdoor wordt de melding gewist. Deze melding wordt telkens nadat het apparaat 2160 uur in werking is geweest, herhaald.

# ÍNDICE

- A. Informações gerais
- B. Instalação
- C. Utilização
- D. Manutenção e garantia
- E. Resolução de problemas

## A. INFORMAÇÕES GERAIS

Ler primeiro o manual de avisos e segurança antes de ler este manual ou instalar/utilizar esta unidade.

As imagens, figuras e ilustrações mencionadas referidas no texto estão localizadas na página 2 deste manual.

## B. INSTRUÇÕES

Este aparelho desumidifica a sala/área e funciona melhor se colocado num local central na divisão. Nunca utilizar em ambientes com água ou no exterior.



Garantir que o aparelho está sempre posicionado num piso nivelado e na posição horizontal.

1. Antes de posicionar o aparelho, garantir sempre que este tem pelo menos uma área mínima de espaço livre para evitar a obstrução do fluxo de ar. Conforme imagem 2.
2. Garantir que as portas e janelas estão fechadas para permitir o funcionamento eficiente do aparelho.
3. Retirar e desembalar os filtros antes de utilizar o aparelho.
4. Inserir a ficha numa tomada com ligação à terra.
5. Se o aparelho tiver de ser movido, garantir sempre que o reservatório de água está vazio ou desligar o escoamento, conforme indicado neste manual.

## C. UTILIZAÇÃO

### PAINEL DE CONTROLO

O painel de controlo do aparelho é apresentado na imagem 3. Antes da utilização do painel de controlo, verificar se:





- O reservatório de água está encaixado corretamente.
- O reservatório não é removido durante o funcionamento.
- Se for instalada uma mangueira, esta deverá ser instalada de acordo com a secção “Mangueira de escoamento”.



Condição ambiental mais baixa de funcionamento: 5 °C/35% de humidade relativa  
Condição ambiental mais elevada de funcionamento: 35 °C/90% de humidade relativa.









As funções do painel de controlo estão indicadas nos números na imagem 3.







	ON/OFF	Liga/desliga o aparelho
	VELOCIDADE	Carregar no botão para definir a velocidade do ar.(1/2/3/AUTO). Carregar durante 3 segundos limpa os avisos P3/P4.
	FUNCIONAMENTO	Carregar no botão para definir os modos desumidificação ECO /purificar/ desumidificar. Carregar continuamente durante 3 segundos liga a definição de secagem interior.
	HUMIDADE	Carregar no botão para definir as variações de desempenho da humidade. (CO/40%/45%---80%/CO)

	TIMER	Definir a hora de fim (0h-9h). Carregar continuamente durante 3 segundos para ligar/desligar o bloqueio infantil.
	SWING	Carregar no botão para ligar/desligar o desempenho de oscilação.
	MODO	Carregar no botão define os modos Manual/Secar roupa/Noite/AUTO. Carregar continuamente durante 3 segundos irá iniciar o processo de ligação ao Wi-Fi.
	REGULAÇÃO DA LUZ	Carregar no botão para regular a luz do visor e do indicador.

#### FUNÇÕES DE CONTROLO DE FUNCIONAMENTO:

Quando o utilizador liga o aparelho à tomada elétrica. O aparelho fica em modo de stand-by (espera).

	ON/OFF	LIGAR: Carregar em "ON/OFF" (Ligar/Desligar). O aparelho começará a funcionar. DESLIGAR: Carregar em "ON/OFF" (Ligar/Desligar) novamente irá desligar o aparelho.
	VELOCIDADE	Carregar em "SPEED" para selecionar a velocidade de funcionamento da ventoinha no nível "1", no nível "2", no nível "3" ou no nível "AUTO"
	FUNCIONAMENTO	<p>Prima o botão para selecionar o aparelho que funciona no modo ECO desumidificador, purificar ou desumidificador. Durante o funcionamento do desumidificador ECO, os dois ícones acendem-se. Esta função é uma combinação de desumidificação e de purificação do ar. Isto permite a utilização simultânea das funções de desumidificação e de purificação do ar.</p> <p>Durante o funcionamento no modo PURIFY , apenas o ícone de purificação se liga. Com esta função, o desumidificador purifica ativamente o ar de várias partículas, tais como microrganismos. Este ar é conduzido através do filtro HEPA, estas partículas não conseguem passar e acumulam-se no filtro. No entanto, nesta função, a ventoinha é mais audível para purificar o máximo de ar possível.</p> <p>Durante o funcionamento em DESUMIDIFICADOR , o ícone de desumidificação fica ligado e o ícone de funcionamento fica intermitente. "Neste modo, o aparelho trabalha para a humidade desejada. O aparelho também pode ser regulado para a função "secagem da roupa". Esta função aumenta a velocidade do ventilador e a potência do compressor do aparelho, permitindo que a roupa desumidifique melhor a roupa e, assim, ficar seca.</p>
	HUMIDADE	O aparelho poderá definir a humidade: CO, 40%, 45%, 50%, 55%, 60%, 65%, 70%, 75%, 80%, CO. Apenas os modos de secar roupa e AUTO não poderão definir a humidade.
	TEMPORIZADOR	Quando o aparelho estiver ligado, carregar no modo Timer (0h-9h) para definir o tempo de duração de funcionamento. O símbolo do temporizador é mostrado no ecrã. Prima e mantenha premido o bloqueio dos pais durante 3 segundos para ativar esta função  .
	SWING	Carregar no botão para ligar/desligar o desempenho de oscilação.

	MODO	Carregar no botão define os modos Manual  /Secar roupa/Noite  /AUTO  no aparelho (modos desumidificar e desumidificar ECO). Se no modo purificar, existem apenas as opções dos modos manual  e noite. Carregar continuamente durante 3 segundos irá iniciar o processo de ligação ao Wi-Fi.
	REGULAÇÃO DA LUZ	Carregar no botão para definir a luz. (Luz ligeira/Sem luz/Todas as luzes ligadas) LUZ LIGEIRA: Desliga o indicador de humidade da divisão SEM LUZ: Desliga o indicador e o visor de humidade da divisão.
	RESERVATÓRIO DE ÁGUA CHEIO	Quando o reservatório de água estiver cheio, o aparelho irá emitir um sinal sonoro. O P2 irá acender-se e o indicador de luz irá piscar a vermelho. O aparelho parará automaticamente de funcionar. Esvaziar o depósito e voltar a encaixá-lo. O aparelho irá recomeçar automaticamente a trabalhar de acordo com a última definição. O compressor irá começar a funcionar após 5 minutos.
	DESCONGELAMENTO AUTOMÁTICO	Ao utilizar o aparelho em ambientes com temperaturas baixas, poderá formar-se gelo no interior do aparelho. O aparelho possui uma função de descongelamento automático e irá ativar o modo de descongelamento automaticamente. O indicador P1 irá acender-se.
	PROTEÇÃO DO COMPRESSOR	Este aparelho está equipado com uma função de proteção do compressor, ou seja, o compressor tem um período de cinco minutos entre o início do funcionamento e o fim do funcionamento.
	MEMORIZAÇÃO	O aparelho irá memorizar a definição anterior quando ligado à corrente elétrica. (O bloqueio infantil e o temporizador não serão memorizados). O aparelho irá funcionar com a definição pré-definida quando a ficha é desligada.
	RECOMEÇO AUTOMÁTICO APÓS FALHA ELÉTRICA	O aparelho irá ligar-se automaticamente e trabalhar de acordo com a última definição após o regresso da eletricidade. (O temporizador não será memorizado).
	SECAGEM INTERIOR	Carregar no botão purificar durante 3 segundos liga/desliga a definição de secagem interior. Quando a função de secagem interior é ativada, o símbolo % manter-se-á a piscar.
	INDICADOR LUMINOSO DE HUMIDADE	1. Quando a humidade ambiente for $\geq 80\%$ , o aparelho irá acender uma luz vermelha. 2. Quando a humidade ambiente for $\geq 56\%$ e $\leq 78\%$ o aparelho irá acender uma luz amarela. 3. Quando a humidade ambiente for $\leq 54\%$ , o aparelho irá acender uma luz azul.
	ELEVADA E BAIXA	Quando a humidade ambiente for superior a 90%. O visor mostrará HI (Elevada). Quando a humidade ambiente for inferior a 32%, o visor mostrará LO (Baixa).
	FUNÇÃO SILÊNCIO	Carregar no botão de luz e girar o botão em simultâneo liga/desliga o sinal sonoro. Apenas o botão do sinal sonoro ficará silenciado. O sinal de alerta continua a soar para lembrar o utilizador.

### ESVAZIAR O RESERVATÓRIO DE ÁGUA

Existem duas formas de esvaziar o reservatório de água. A primeira é fazendo-o manualmente. A segunda é através de uma mangueira de escoamento.



Remover o reservatório apenas quando o aparelho não estiver em funcionamento e desligado da corrente elétrica.

### PROCESSO MANUAL

1. Remover o reservatório da unidade. Ver imagem 1.5.
2. Agarrar firmemente o reservatório e evitar que a água pingue do reservatório.
3. Esvaziar o reservatório com cuidado num lava-loiça ou noutro local específico para deitar água.
4. Se necessário, limpar o reservatório com um pano seco.
5. Voltar a colocar o reservatório no aparelho.

### MANGUEIRA DE ESCOAMENTO



Garantir sempre que o reservatório está vazio antes de ligar a mangueira de escoamento.

1. Utilizar a mangueira pré-fornecida.
2. Remover a tampa de escoamento.
3. Enroscar a mangueira de escoamento no bocal e garantir sempre que está bem apertada.
4. Garantir que a mangueira passa pelo orifício do escoamento e que está colocada para baixo.
5. Ligar a mangueira ao escoamento, evitando que fique dobrada ou obstruída.



Não remover o reservatório enquanto a mangueira está ligada.



Quando a mangueira de escoamento for eventualmente retirada, preparar para fugas de água da mangueira ou do bocal de escoamento.

### FUNCIONAMENTO SEM FIOS (DISPONÍVEL APENAS NOS MODELOS SMART)

#### RECURSOS BÁSICOS DE RF

Parâmetro	Descrição
Frequência operacional	2,400 a 2,4835 GHz
Potência conduzida	13 dBm a 23 dBm
Padrão sem fios	IEEE 802.11b/g/n (canais 1 a 14)
Taxa de transmissão de dados	11b: 1, 2, 5,5, 11 (Mbps) 11g: 6, 9, 12, 18, 24, 36, 48, 54 (Mbps) 11n: HT20 MC S 0 a 7
Tipo de antena	Antena PCB com ganho de pico de 2,54 dBi

1. Ativar o bluetooth e o Wi-Fi no telemóvel ou tablet. Utilizar o telefone para digitalizar o código QR abaixo ou pesquisar "Smart Life" no Google Play ou App Store para transferir e instalar a aplicação.
2. Abrir a aplicação e iniciar sessão.
3. Carregar no botão "Mode" (Modo) durante 3 segundos para ativar o processo de ligação ao Wi-Fi.
4. Seguir as instruções na aplicação.





**NOTA:**

- A unidade suporta apenas redes de Wi-Fi de 2,4 GHz. Verificar a frequência da rede, contactar o fornecedor de Internet ou consultar o manual do router sem fios.
- Se a unidade tiver problemas em estabelecer a ligação à rede de Wi-Fi, poderá estar muito longe do router.
- A ligação de Wi-Fi poderá ser interrompida devido à rede doméstica e/ou ao ambiente circundante sem fios.
- A ligação de Wi-Fi poderá não funcionar, dependendo do fornecedor de Internet.

## D. MANUTENÇÃO



Garantir que o aparelho foi desligado e, se aplicável, desligar de qualquer fonte de energia.

### LIMPEZA



Utilizar apenas um pano macio e seco para limpar o aparelho. Se o aparelho estiver especialmente sujo, poderá ser utilizado um pano humedecido em água morna para limpá-lo.

O aparelho deverá ser limpo periodicamente. Antes e após a utilização deverá ser sempre inspecionado quanto à formação de pó. Limpar qualquer pó com um pano ou escova limpos e secos.

### POR ESTAÇÃO

Antes e após a estação ou outros períodos de utilização frequente, limpar sempre o revestimento, os filtros e o reservatório do aparelho. Garantir que o reservatório está vazio e que não há qualquer escoamento ligado ao arrumar o aparelho.

### FILTROS

Limpar os filtros semanalmente para evitar a obstrução do fluxo de ar.

1. Retirar o reservatório de água ou desligar o escoamento conforme descrito nas instruções.
2. Retirar o filtro do ecrã.
3. Quando existente, remover o filtro descartável.
4. Limpar os filtros com um aspirador.
5. Substituir primeiro o filtro descartável e depois o filtro do ecrã. Garantir que o filtro do ecrã fica preso.

Substituir o filtro descartável quando a sujidade e o pó já não poderem ser removidos com o aspirador. O filtro do ecrã não tem de ser substituído.



Nunca utilizar o aparelho sem um filtro de ecrã. Poderá ser utilizado sem o filtro descartável mas tal irá ter impacto no processo de filtragem.

### Condições de garantia

O desumidificador tem uma garantia de dois anos a contar da data de compra. Todos os defeitos de materiais ou de fabrico serão reparados gratuitamente.

Aplica-se o seguinte:

- Todos os pedidos de compensação, incluindo danos consequenciais, não serão considerados.
- Quaisquer reparações ou substituição de componentes durante o período de garantia não resultarão na extensão do período de garantia.
- A garantia vencer-se-á se forem efetuadas alterações, não forem montados componentes genuínos ou se o desumidificador for reparado por terceiros.
- Componentes sujeitos a desgaste normal, tais como o filtro de ar, não estão cobertos pela garantia.
- A garantia só é válida mediante a apresentação do recibo de compra original, inalterado e carimbado com a data em que foi adquirido.
- A garantia não cobre danos causados por ações diferentes das descritas no manual do utilizador ou por negligência.
- Os custos de transporte e os riscos envolvidos durante o transporte do desumidificador ou de componentes ficarão sempre por conta do comprador.

Para evitar gastos desnecessários, recomendamos sempre primeiro ler atentamente o manual do utilizador. Se este não oferecer uma solução, levar o desumidificador ao revendedor para reparação.

## E. RESOLUÇÃO DE PROBLEMAS

Tabela da resolução de problemas

PROBLEMA	CAUSA	SOLUÇÕES
A unidade não funciona.	A fonte de alimentação não está ligada.	Inserir a ficha na tomada de parede.
O dispositivo não desumidifica.	O recipiente da água está cheio.	Remover a água do recipiente.
	O recipiente de água não foi colocado corretamente.	Colocar o recipiente da água na posição correta.
	O filtro de ar está obstruído.	Limpar o filtro de ar.
	O desumidificador atingiu o nível de pré-definição.	É normal que o dispositivo não realize a desumidificação nestas condições.
O desumidificador trabalha mas reduz a humidade relativa de forma insuficiente.	A divisão é demasiado grande.	Recomendamos a utilização de um desumidificador com uma capacidade maior.
	Existem demasiadas fontes de humidade.	Recomendamos a utilização de um desumidificador com uma capacidade maior.
	Existe demasiada ventilação.	Reduzir a ventilação (por ex., fechar janelas e portas.)

## Códigos de erro

Códigos de erro	Condições	Soluções
C1	Corte total/corte pequeno no termistor NTC	Contactar o vendedor ou um técnico autorizado
	Termistor NTC $\geq 40$ °C	
C2	Corte total/corte pequeno do sensor de temperatura	
	O sensor de temperatura e humidade está mal ligado	
C8	Fuga de refrigerador	Consultar as frases e instruções de segurança

P1	Esta mensagem de notificação indica que o desumidificador entrou na função automática de descongelamento. Então, permita que o aparelho descongele até ao desaparecimento da mensagem.
P2	"Esta notificação significa que o reservatório de água do desumidificador está cheio. Remova o reservatório da água do aparelho e esvazie-o. Assim que o reservatório for colocado de novo no aparelho, o compressor começará novamente a trabalhar após 5 minutos e a mensagem desaparecerá."
P3	Esta notificação surge quando o desumidificador está a funcionar há 360 horas, o que faz com que a mensagem de manutenção apareça no ecrã. Recomenda-se a limpeza do pré-filtro. Depois de limpo, pode premir o botão "SPEED" e a mensagem desaparecerá. Esta mensagem aparecerá no visor após cada 360 horas de funcionamento.
P4	Esta notificação aparecerá no visor quando o aparelho tiver funcionado 2160 horas. Recomenda-se a limpeza do filtro HEPA ou a sua substituição, se necessário. Depois de ter sido limpo ou substituído, prima o botão "SPEED", que irá eliminar a mensagem. Esta notificação continuará a surgir após cada 2160 horas de funcionamento do aparelho.

# SPIS TREŚCI

- A. Informacje ogólne
- B. Instalacja
- C. Użytkowanie
- D. Konserwacja i gwarancja
- E. Rozwiązywanie problemów

# A. INFORMACJE OGÓLNE

Przed zapoznaniem się z niniejszą instrukcją lub instalacją/użytkowaniem urządzenia proszę przeczytać ostrzeżenia i instrukcję bezpieczeństwa.

Zdjęcia, rysunki i ilustracje, o których mowa w tekście, znajdują się na stronie 2 niniejszej instrukcji obsługi.

# B. INSTRUKCJE

To urządzenie osusza pomieszczenie/powierzchnię mieszkalną i najlepiej umieścić je w centralnym punkcie pomieszczenia. Nie wolno używać go w wilgotnym środowisku lub na zewnątrz.



Proszę upewnić się, że urządzenie zawsze znajduje się na równej podłodze i w pozycji poziomej.

1. Przed ustawieniem urządzenia należy zawsze upewnić się, że ma ono co najmniej minimalną wolną przestrzeń, aby zapobiec blokowaniu przepływu powietrza. Pokazano to na zdjęciu 2.
2. Proszę upewnić się, że drzwi i okna są zamknięte, aby umożliwić sprawne działanie urządzenia.
3. Przed użyciem urządzenia należy wyjąć i rozpakować filtry.
4. Proszę włożyć wtyczkę do uziemionego gniazdka.
5. Jeśli urządzenie ma zostać przeniesione, należy zawsze opróżnić zbiornik na wodę lub odłączyć odpływ zgodnie z instrukcjami zawartymi w niniejszej instrukcji.

# C. KORZYSTANIE

## PANEL STEROWANIA

Panel sterowania urządzenia jest wyświetlany na zdjęciu numer 3. Przed użyciem panelu sterowania proszę sprawdzić, czy:



- Zbiornik na wodę jest prawidłowo zamontowany
- Zbiornik nie został wyjęty podczas pracy
- Jeśli zainstalowany jest odpływ, należy go zainstalować zgodnie z sekcją Wąż spustowy.



Najniższe warunki pracy: 5 °C/35 % wilgotności względnej otoczenia. Najwyższe warunki pracy: 35 °C/90 % wilgotności względnej otoczenia.















Funkcje panelu sterowania odpowiadają numerom na zdjęciu numer 3.

	ON/OFF	Włączanie/wyłączanie zasilania
	PRĘDKOŚĆ	Proszę nacisnąć ten przycisk, aby ustawić prędkość powietrza. (1/2/3/AUTO). Przytrzymanie przycisku przez 3 sekundy może wyczyścić powiadomienie P3/P4.
	TRYB DZIAŁANIA	Proszę nacisnąć ten przycisk, aby ustawić tryb osuszania ECO/oczyszczania/osuszania. Przytrzymanie przycisku przez 3 sekundy może włączyć wewnętrzny tryb suszenia.
	WILGOTNOŚĆ	Proszę nacisnąć ten przycisk, aby ustawić zakresy wilgotności. (CO/40 %/45 %–80 %/CO)
	TIMER	Ustawienie czasu do wyłączenia (0–9 godzin). Proszę przytrzymać ten przycisk przez 3 sekundy, aby włączyć lub wyłączyć blokadę rodzicielską.

	SWING	Proszę nacisnąć przycisk, aby włączyć lub wyłączyć funkcję swing.
	TRYB	Po naciśnięciu tego przycisku można ustawić tryb ręczny/suchej odzieży/nocny/AUTO. Przytrzymanie przycisku przez 3 sekundy rozpocznie proces parowania Wi-Fi.
	REGULACJA ŚWIATŁA	Proszę nacisnąć ten przycisk, aby wyregulować wyświetlacz i lampkę kontrolną.

#### FUNKCJE STEROWANIA PRACĄ:

Gdy użytkownik podłączy urządzenie do gniazda zasilania. Urządzenie jest w trybie gotowości.

	ON/OFF	Włączanie: Należy nacisnąć ON/OFF. Urządzenie zacznie działać. Wyłączanie: Należy ponownie nacisnąć przycisk ON/OFF, aby wyłączyć urządzenie.
	PRĘDKOŚĆ	Proszę wcisnąć PRĘDKOŚĆ, aby wybrać poziom pracy wentylatora 1 lub 2 lub 3 lub poziom AUTO.
	TRYB PRACY	„Naciśnij przycisk , aby wybrać urządzenie pracujące w trybie ECO osuszacz, oczyszczanie lub tryb osuszania Podczas pracy w trybie osuszacza ECO włączają się obie ikony. Ta Funkcja ta jest połączeniem osuszania i oczyszczania powietrza Umożliwia jednocześnie korzystanie z funkcji osuszania i oczyszczania powietrza.  Podczas pracy w trybie PURIFY  włącza się tylko ikona oczyszczania. Dzięki tej funkcji osuszacz aktywnie oczyszcza powietrze z różnych cząstek, takich jak mikroorganizmy. Powietrze jest przepuszczane przez filtr HEPA, cząsteczki te nie mogą przez niego przejść i gromadzą się w filtrze. Jednak w tej funkcji wentylator jest bardziej słyszalny, aby oczyścić jak najwięcej powietrza.  Podczas pracy w trybie DEHUMIDIFIER  ikona osuszania pozostaje włączona, a ikona pracy miga. „W tym trybie urządzenie będzie pracować w kierunku żądanej wilgotności. Urządzenie można również ustawić na funkcję „suszenie ubrań”. Funkcja ta zwiększa prędkość wentylatora i moc sprężarki urządzenia, umożliwiając osuszenie ubrań lepiej, a tym samym stają się suche.”
	WILGOTNOŚĆ	W urządzeniu można ustawić następujące poziomy wilgotności: CO, 40 %, 45 %, 50 %, 55 %, 60 %, 65 %, 70 %, 75 %, 80 %, CO. Wilgotności nie można ustawić tylko w trybie suszenia odzieży i trybie AUTO.
	TIMER	Gdy urządzenie jest włączone, proszę nacisnąć przycisk trybu timera (0–9 godzin), aby ustawić czas działania. Symbol timera wyświetli się na ekranie. „Naciśnij i przytrzymaj blokadę rodzicielską przez 3 sekundy, aby aktywować tę funkcję  .
	SWING	Proszę nacisnąć przycisk, aby włączyć/wyłączyć funkcję swing.
	TRYB	Naciskając ten przycisk można ustawić urządzenie w trybie ręcznym  /suszenia ubrań/nocnym  /automatycznym  (tryb osuszania i tryb osuszania ECO). W trybie oczyszczania można wybrać tylko tryb ręczny  i nocny. Przytrzymanie przycisku przez 3 sekundy rozpocznie proces parowania Wi-Fi.

	<b>REGULACJA ŚWIATŁA</b>	Naciskając ten przycisk można ustawić rodzaj światła. (Lekki sen/ Głęboki sen/Światło włączone) LEKKI SEN: Wylacza wskaźnik wilgotności pomieszczenia. GŁĘBOKI SEN: Wylacza wskaźnik wilgotności pomieszczenia oraz wyświetlacz.
	<b>PEŁNY ZBIORNIK</b>	Gdy zbiornik na wodę jest pełny, urządzenie powiadomi o tym za pomocą dźwięku. P2 zaświeci się, a wskaźnik świetlny zacznie migać na czerwono. Urządzenie automatycznie przestanie działać. Proszę opróżnić zbiornik na wodę, a następnie włożyć go z powrotem. Urządzenie będzie automatycznie działać zgodnie z ostatnimi ustawieniami. Sprężarka zacznie działać po 5 minutach.
	<b>AUTOMATYCZNE ODSZRANIANIE</b>	Podczas korzystania z urządzenia w niskich temperaturach w jego wnętrzu może gromadzić się szron. Urządzenie posiada funkcję automatycznego odszraniania i automatycznie aktywuje ten tryb. Wskaźnik P1 zaświeci się.
	<b>SPRĘŻARKA OCHRONA</b>	To urządzenie jest wyposażone w funkcję ochrony sprężarki – oznacza to, że sprężarka ma pięciominutowy okres między uruchomieniem a wyłączeniem.
	<b>PAMIĘĆ</b>	Po podłączeniu urządzenie pamięta poprzednie ustawienia. (Blokada rodzicielska i wyłącznik czasowy nie są zapamiętywane). Po odłączeniu wtyczki zasilania urządzenie będzie działać z domyślnymi ustawieniami.
	<b>AUTOMATYCZNY RESTART PO AWARII ZASILANIA</b>	Po przywróceniu zasilania urządzenie włączy się automatycznie i będzie działać zgodnie z ostatnim ustawieniem. (Timer nie zostanie zapamiętany).
	<b>OSUSZANIE WEWNĘTRZNE</b>	Proszę przytrzymać przycisk oczyszczania przez 3 sekundy, aby włączyć lub wyłączyć funkcję osuszania wewnętrznego. Gdy funkcja osuszania wewnętrznego jest aktywna, symbol % będzie migać.
	<b>WSKAŹNIK ŚWIETLNY WILGOTNOŚCI</b>	1. Gdy wilgotność otoczenia wynosi 80 % lub więcej, wskaźnik zaświeci się na czerwono. 2. Gdy wilgotność otoczenia mieści się w przedziale od 56 % do 78 %, wskaźnik zaświeci się na żółto. 3. Gdy wilgotność otoczenia wynosi mniej niż 54 %, wskaźnik zaświeci się na niebiesko.
	<b>WYSOKA I NISKA</b>	Gdy wilgotność otoczenia przekracza 90 %, na wyświetlaczu pojawi się napis HI. Gdy wilgotność otoczenia jest niższa niż 32 %, na wyświetlaczu pojawi się napis LO.
	<b>TRYB CICHY</b>	Aby włączyć lub wyłączyć dźwięk, należy jednocześnie nacisnąć przycisk podświetlenia i przycisk swing. Wyciszony zostanie tylko sygnał dźwiękowy przycisku. Alarm będzie nadal emitował dźwięk, aby informować użytkownika.

### OPRÓŻNIANIE ZBIORNIKA NA WODĘ

Istnieją dwa sposoby opróżniania zbiornika na wodę. Pierwszym z nich jest zrobienie tego ręcznie,

a drugim skorzystanie z węża spustowego.



Zbiornik należy wyjmować tylko wtedy, gdy urządzenie nie pracuje i jest odłączone od zasilania.

### RĘCZNE OPRÓŻNIANIE

1. Proszę wyjąć zbiornik z urządzenia; patrz rysunek 1.5.
2. Proszę mocno chwycić zbiornik i nie dopuścić do wycieku wody ze zbiornika.
3. Proszę ostrożnie opróżnić zbiornik w zlewie lub innym miejscu przeznaczonym do odprowadzania wody.
4. W razie potrzeby proszę wyczyścić zbiornik suchą szmatką.
5. Proszę umieścić zbiornik w urządzeniu.

### WĄŻ SPUSTOWY



Przed podłączeniem węża spustowego należy zawsze upewnić się, że zbiornik jest pusty.

1. Proszę używać fabrycznie zapakowanego węża.
2. Proszę usunąć ogranicznik odpływu.
3. Proszę nałożyć wąż spustowy na dyszę i sprawdzić, czy jest dobrze zamocowany.
4. Proszę sprawdzić, czy wąż przechodzi przez otwór spustowy i jest skierowany w dół.
5. Proszę podłączyć wąż do odpływu tak, aby zapobiec jego zagięciu lub zatkaniu.



Proszę nie wyjmować zbiornika na wodę, gdy wąż jest podłączony.



Gdy wąż spustowy zostanie ostatecznie usunięty, należy przygotować się na wypływanie wody z węża lub dyszy spustowej.

### OBSŁUGA BEZPRZEWODOWA (DOSTĘPNA TYLKO W MODELACH SMART)

#### PODSTAWOWE FUNKCJE BEZPRZEWODOWE

Parametr	Opis
Częstotliwość robocza	2.400 to 2.4835 GHz
Moc przewodzona	13 dBm to 23 dBm
Standard bezprzewodowy	IEEE 802.11b/g/n (kanały 1 do 14)
Szybkość transmisji danych	11b: 1, 2, 5.5, 11 (Mbps) 11g: 6, 9, 12, 18, 24, 36, 48, 54 (Mbps) 11n: HT20 MC S 0 to 7
Typ anteny	Antena PCB o zysku szczytowym wynoszącym 2.54 dBi

1. Proszę włączyć bluetooth i Wi-Fi w telefonie lub tablecie. Proszę zeskanować poniższy kod QR za pomocą telefonu lub wyszukać Smart life na stronie Google Play lub w App Store, aby pobrać i zainstalować aplikację.
2. Proszę otworzyć aplikację i zalogować się.
3. Proszę nacisnąć przycisk MODE i przytrzymać go przez 3 sekundy, aby aktywować proces parowania Wi-Fi.
4. Proszę postępować zgodnie z instrukcjami w aplikacji.







#### UWAGA:



- Urządzenie obsługuje wyłącznie sieci Wi-Fi 2,4 GHz. Proszę sprawdzić częstotliwość sieci, skontaktować się z dostawcą Internetu lub zapoznać się z instrukcją obsługi routera bezprzewodowego.
- Jeśli urządzenie ma problemy z połączeniem się z siecią Wi-Fi, może znajdować się zbyt daleko od routera.
- Połączenie Wi-Fi może zostać zerwane z przyczyn zależnych od sieci domowej i/lub otaczającego środowiska bezprzewodowego.
- Połączenie Wi-Fi może nie działać z przyczyn zależnych od dostawcy Internetu.

## D. KONSERWACJA



Proszę upewnić się, że urządzenie zostało wyłączone i odłączone od źródła zasilania.

### CZYSZCZENIE



Do czyszczenia urządzenia należy używać wyłącznie miękkiej, suchej ściereczki. Jeśli urządzenie jest szczególnie zabrudzone, można je wyczyścić szmatką nasączoną ciepłą wodą.

Urządzenie należy okresowo czyścić. Przed i po użyciu należy zawsze sprawdzić, czy na urządzeniu nie osiada pył. Oczyścić z kurzu suchą, czystą szmatką lub szczotką.

### NA SEZON

Przed lub po sezonie lub innych okresach częstego użytkowania proszę zawsze wyczyścić obudowę urządzenia, filtry oraz zbiornik. Podczas przechowywania urządzenia należy upewnić się, że zbiornik jest pusty i nie jest podłączony żaden spust.

### FILTRY

Proszę czyścić filtry co tydzień, aby uniknąć zablokowania przepływu powietrza.

1. Proszę wyjąć pojemnik na wodę lub odłączyć odpływ zgodnie z instrukcją.
2. Proszę wyjąć filtr siatkowy.
3. W razie potrzeby proszę wyjąć filtr jednorazowy.
4. Proszę wyczyścić filtry za pomocą odkurzacza.
5. W pierwszej kolejności należy wymienić filtr jednorazowy, a następnie filtr siatkowy. Proszę upewnić się, że filtr siatkowy jest zablokowany.

Gdy brud i zanieczyszczenia nie mogą być już usunięte za pomocą odkurzacza, należy wymienić filtr jednorazowy. Filtra siatkowego nie trzeba wymieniać.



Nie wolno używać urządzenia bez filtra siatkowego. Można go używać bez jednorazowego filtra, ale wpłynie to na proces filtrowania.

### Warunki gwarancji i rękojmi

Osuszacz objęty jest dwuletnią gwarancją trwającą od daty zakupu. Wszelkie wady materiałowe lub produkcyjne zostaną naprawione bezpłatnie.

Obowiązują następujące zasady:

- Wszelkie roszczenia o odszkodowanie, w tym szkody dodatkowe, nie będą rozpatrywane.
- Wszelkie naprawy lub wymiany komponentów w okresie gwarancyjnym nie spowodują przedłużenia okresu gwarancyjnego.
- Gwarancja wygasa w przypadku dokonania jakichkolwiek zmian, montażu nieoryginalnych komponentów lub jeśli osuszacz został naprawiony przez stronę trzecią.



- Elementy podlegające normalnemu zużyciu, takie jak filtr powietrza, nie są objęte gwarancją.
- Gwarancja jest ważna wyłącznie po okazaniu oryginalnego, niezmiennego i opatrzonego datą dowodu zakupu.
- Gwarancja nie obejmuje uszkodzeń spowodowanych działaniami odbiegającymi od opisanych w instrukcji obsługi lub zaniedbaniem.
- Koszty transportu i ryzyko związane z transportem osuszacza lub jego komponentów zawsze ponosi nabywca.

Aby zapobiec niepotrzebnym wydatkom, zalecamy najpierw uważne przeczytanie instrukcji obsługi. Jeśli to nie przyniesie rozwiązania, proszę dostarczyć osuszacz do dystrybutora w celu naprawy.

## E. ROZWIĄZYWANIE PROBLEMÓW

Tabela rozwiązywania problemów

PROBLEM	PRZYCZYNA	ROZWIĄZANIA
Urządzenie nie działa.	Zasilanie nie jest podłączone.	Proszę włożyć wtyczkę do gniazdka ściennego.
Urządzenie nie osusza powietrza.	Pojemnik na wodę jest pełny.	Proszę usunąć wodę z pojemnika.
	Pojemnik na wodę nie został prawidłowo wymieniony.	Proszę umieścić pojemnik na wodę we właściwej pozycji.
	Filtr powietrza jest zatkany.	Proszę wyczyścić filtr powietrza.
	Osuszacz osiągnął ustawiony poziom.	To normalne, że urządzenie nie osusza powietrza w takich warunkach.
Osuszacz działa, ale zmniejsza wilgotność względną w niewystarczającym stopniu.	Pokój jest zbyt duży.	Zalecamy zastosowanie osuszacza o większej wydajności.
	Istnieje zbyt wiele źródeł wilgoci.	Zalecamy zastosowanie osuszacza o większej wydajności.
	Wentylacja jest zbyt duża.	Proszę ograniczyć wentylację (np. zamknąć okna i drzwi).

## Kody błędów

Kody błędów	Warunki	Rozwiązania
C1	Przerwa/zwarcie w obwodzie termistora NTC	Proszę skontaktować się ze sprzedawcą lub autoryzowanym technikiem
	Termistor NTC $\geq 40$ °C	
C2	Przerwa/zwarcie w obwodzie czujnika temperatury	
	Czujnik wilgotności temperatury jest nieprawidłowo podłączony	
C8	Wyciek czynnika chłodniczego	Proszę zapoznać się z informacjami i instrukcjami dotyczącymi bezpieczeństwa

P1	Ten komunikat powiadomienia wskazuje, że osuszacz przeszedł do funkcji automatycznego odszraniania. odszraniania. Następnie należy pozostawić urządzenie do odszraniania, aż komunikat zniknie.
P2	To powiadomienie oznacza, że zbiornik wody osuszacza jest pełny. osuszacza jest pełny. Wyjmij zbiornik wody z urządzenia i opróżnij go. Jak tylko Jak tylko zbiornik zostanie ponownie włożony do urządzenia, sprężarka zacznie ponownie działać po 5 minutach i komunikat zniknie.
P3	To powiadomienie pojawia się, gdy osuszacz pracuje przez 360 godz, powodując wyświetlenie na ekranie komunikatu o konserwacji. Zaleca się wyczyszczenie filtra wstępnego. Po jego wyczyszczeniu można nacisnąć przycisk SPEED i komunikat zniknie. Ten komunikat pojawi się na wyświetlaczu po każdych 360 godzinach pracy.
P4	To powiadomienie pojawi się na wyświetlaczu, gdy urządzenie przepracuje 2160 godzin. Zaleca się wyczyszczenie filtra HEPA lub jego wymianę w razie potrzeby. Po wyczyszczeniu lub wymianie, naciśnij przycisk SPEED, co spowoduje usunięcie komunikatu. To będzie się powtarzać po każdych 2160 godzinach pracy urządzenia. działa.

# INNEHÅLLSFÖRTECKNING

- A. Allmän information
- B. Installation
- C. Användning
- D. Underhåll & garanti
- E. Felsökning

# A. ALLMÄN INFORMATION

Läs först varnings- och säkerhetshandboken innan du läser denna handbok eller installerar/ använder denna enhet.

De bilder, figurer och illustrationer som det hänvisas till i texten finns på sidan 2 i denna handbok.

## B. ANVISNINGAR

Denna apparat avfuktar vardagsrummet/ytan och placeras lämpligen på en central plats i rummet. Använd aldrig i våta miljöer eller utomhus.



Se till att apparaten alltid står på ett jämnt golv och i horisontellt läge.

1. Innan du placerar apparaten, se alltid till att den har minst ett fritt utrymme för att förhindra att luftflödet hindras. Detta visas i bild 2.
2. Se till att dörrar och fönster är stängda så att apparaten kan fungera effektivt.
3. Ta bort och packa upp filtren innan du använder apparaten.
4. Sätt i stickkontakten i ett jordat uttag.
5. Om apparaten ska flyttas ska du alltid se till att tömma vattentanken eller koppla bort avloppet enligt anvisningarna i denna bruksanvisning.

## C. USE

### KONTROLLPANEL

Apparatens kontrollpanel visas på, bild 3. Innan du använder kontrollpanelen, kontrollera om:



- Vattenhinken är korrekt installerad
- Att behållaren inte avlägsnas under drift
- Om en dränering installeras måste den installeras enligt avsnittet Dräneringsslang.



Lägsta omgivningsförhållanden: 5°C / 35% relativ luftfuktighet. Högsta omgivningsförhållanden: 35°C / 90% relativ luftfuktighet.















Kontrollpanelens funktioner hänvisar till siffrorna på bilden 3.

	PÅ/AV	Slå på/av strömmen
	HASTIGHET	Tryck på knappen för att ställa in lufthastigheten.(1/2/3/AUTO). Om du trycker i 3 sekunder kan du rensa P3/P4-meddelandet.
	DRIFT	Tryck på knappen för att ställa in läget ECO avfuktare/rening/ avfuktare. Om du trycker i 3 sekunder kan du aktivera den inre torkningen.
	FUKTIGHET	Tryck på knappen för att ställa in fuktighetsintervall för effekt. (CO/40%/45%---80%/CO)
	TIMER	Ställ in avstängningstid (0h-9h). Tryck i 3 sekunder för att slå på/ av barnlåset.
	SVÄNG	Tryck på knappen för att slå på/av svängeffekt.

	LÄGE	Tryck på knappen för att ställa in läget Manuell/Torra kläder/ Natt/AUTO. Tryck länge på 3 sekunder för att starta wifi-matchningsprocessen.
	LJUSJUSTERING	Tryck på knappen för att justera displayen & indikatorljuset.

#### OPERATIVA KONTROLLFUNKTIONER:

När användaren ansluter apparaten till eluttaget. Apparaten är i standby-läge.

	PÅ/AV	PÅ: Vrid PÅ/AV. Apparaten kommer att börja fungera. AV: Tryck på PÅ/AV igen för att stänga av apparaten.
	HASTIGHET	Tryck på HASTIGHET för att välja att fläkten ska arbeta på nivå 1 eller nivå 2. eller nivå 3 eller AUTO-nivå
	DRIFT	Tryck på knappen för att välja apparat som arbetar i ECO avfuktare, renare eller avfuktare Vid drift i ECO avfuktare tänds båda symbolerna. Denna funktionen är en kombination av luftavfuktning och luftrening Detta gör att avfuktning- och luftreningsfunktionerna kan användas samtidigt.  Vid drift i PURIFY-läge  är det bara ikonen för luftrening som tänds. Med denna funktion renar avfuktaren aktivt luften från olika partiklar såsom mikroorganismer. Luften leds genom HEPA-filtret, dessa partiklar kan inte passera igenom och kommer då att samlas i filtret. I denna funktion är dock fläkten mer högljudd för att rena så mycket luft som möjligt.  Vid drift med avfuktare förblir avfuktningssymbolen  på och driftssymbolen blinkar. "I detta läge kommer enheten att arbeta mot den önskade luftfuktigheten. Apparaten kan också ställas in på funktionen "torkning av kläder". Denna funktion ökar fläkthastigheten och kompressoreffekten på enheten, vilket gör att kläderna avfuktas bättre och därmed blir torra.
	HUMIDITET	Apparaten kan ställa in luftfuktigheten: CO, 40%, 45%, 50%, 55%, 60%, 65%, 70%, 75%, 80%, CO. Endast läget för torra kläder och läget AUTO kan inte ställa in luftfuktigheten.
	TIMER	När apparaten är påslagen trycker du på Timer-läget (0h-9h) för att ställa in drifttiden, timer-symbolen visas på skärmen. "Tryck och håll in föräldralåset i 3 sekunder för att aktivera denna funktionen  .
	SWING	Tryck på knappen för att slå på/av swing prestanda.
	LÄGE	Tryck på knappen för att ställa in apparaten i läge Manuell  /Torka kläder/Natt  / AUTO  (avfuktningläge & ECO avfuktningläge). I reningsläge, välj endast manuellt  & nattläge. Tryck i 3 sekunder för att starta WiFi-matchningsprocessen.
	LJUSJUSTERING	Tryck på knappen för att ställa in ljuset. (Lätt sömn/Djup sömn/ Allt ljus på) LIGHT SLEEP: Stäng av indikatorn för rummets luftfuktighet DEEP SLEEP: Stäng av indikatorn och displayen för rummets luftfuktighet.

VATTEN FULLT	När vattentanken är full kommer apparaten att varna med ett ljud. P2 tänds och ljusindikatorn blinkar rött. Apparaten kommer automatiskt att sluta fungera. Töm ut vattnet och sätt sedan tillbaka vattentanken. Apparaten arbetar automatiskt med den senaste inställningen. Kompressorn startar efter 5 minuter.
AUTOMATISK AVFROSTNING	Vid användning av apparaten i miljöer med låga temperaturer kan frost bildas inuti apparaten. Apparaten har en automatisk avfrostningsfunktion och kommer automatiskt att aktivera avfrostningsläget. P1-indikatorn tänds.
KOMPRESSOR SKYDD	Denna apparat är utrustad med en skyddsfunktion för kompressorn - dvs. kompressorn har fem minuters mellanrum mellan start och avstängning.
MEMORERA	Apparaten lagrar den tidigare inställningen i minnet när den kopplas in. (Barnlås och Timer kommer inte att memoreras). Apparaten återgår till standardinställningen när nätkontakten dras ur.
AUTOMATISK ÅTERSTART EFTER STRÖMAVBROTT	Apparaten slås automatiskt på och arbetar med den senaste inställningen när strömmen återkommer. (Timer kommer inte att sparas i minnet).
INRE TORKNING	Tryck på reningsknappen i 3 sekunder för att slå på/av funktionen för inre torkning. När funktionen för inre torkning är aktiverad blinkar %-symbolen hela tiden.
HUMIDIFY LIGHT INDIKATOR	1. När den omgivande luftfuktigheten är $\geq 80\%$ visas en röd lampa. 2. När den omgivande luftfuktigheten är $\geq 56\%$ och $\leq 78\%$ visas en gul lampa. 3. När den omgivande luftfuktigheten är $\leq 54\%$ visas ett blått ljus.
HÖG & LÅG	När den omgivande luftfuktigheten är över 90 %. Displayen kommer att visa HI. När den omgivande luftfuktigheten är lägre än 32 %, kommer displayen att visa LO.
TYST	Tryck på ljusknappen och svängknappen samtidigt för att slå på/av ljudet. Endast knappens pipljud kommer att stängas av. Larmet kommer fortfarande att avge ljud för att påminna användaren.

### TÖM VATTENTANKEN

Det finns två sätt att tömma vattentanken. Den första gör det manuellt, den andra genom att använda en avloppssläng.



Ta endast bort tanken när apparaten inte är i drift och stickproppen är urdragen.

### MANUELL PROCESS

1. Ta bort tanken, se bild 1.5., från enheten.
2. Håll hårt i tanken och förhindra att vatten rinner ut ur tanken.
3. Töm tanken noggrant i en vask eller på annan plats som är avsedd för dräneringsvatten.
4. Rengör tanken vid behov med en torr trasa.
5. Placera tanken i apparaten.



## DRÄNERINGSSLANG

- ⚠️ Kontrollera alltid att tanken är tom innan du ansluter dräneringsslangen

1. Använd den färdigpackade slangen
2. Avlägsna avloppsstoppet.
3. Trä på dräneringsslangen på munstycket och se alltid till att den är ordentligt låst.
4. Se till att slangen går genom dräneringshålet och är riktad nedåt.
5. Anslut slangen till ett avlopp så att den inte kan böjas eller blockeras.



Ta inte bort vattentanken medan slangen är ansluten.



När dräneringsslangen till slut tas bort ska du vara beredd på att vatten kan läcka ut från slangen eller dräneringsmunstycket.

## TRÅDLÖS DRIFT (ENDAST TILLGÄNGLIGT PÅ SMARTA MODELLER)

### GRUNDLÄGGANDE FUNKTIONER FÖR RF

Parameter	Beskrivning
Arbetsfrekvens	2.400 to 2.4835 GHz
Överförd effekt	13 dBm to 23 dBm
Trådlös standard	IEEE 802.11b/g/n (kanalerna 1 till 14)
Dataöverföringshastighet	11b: 1, 2, 5.5, 11 (Mbps) 11g: 6, 9, 12, 18, 24, 36, 48, 54 (Mbps) 11n: HT20 MC S 0 to 7
Antenntyp	PCB-antenn med en toppförstärkning på 2.54 dBi

1. Aktivera Bluetooth och WiFi på din telefon eller surfplatta. Använd din telefon för att skanna QR-koden nedan eller sök efter Smart life i Google play eller App Store för att ladda ner och installera appen.
2. Öppna appen och logga in.
3. Tryck på MODE-knappen i 3 sekunder för att aktivera Wi-Fi-matchningsprocessen.
4. Följ instruktionerna i appen.





**OBS:**

- Enheten stöder endast 2.4 GHz Wi-Fi-nätverk. Kontrollera nätverksfrekvensen, kontakta din Internetleverantör eller läs manualen för din trådlösa router.
- Om enheten har problem med att ansluta till Wi-Fi-nätverket kan den vara för långt bort från routern.
- Wi-Fi-anslutningen kan avbrytas på grund av hemnätverket och/eller den omgivande trådlösa miljön.
- Wi-Fi-anslutningen kanske inte fungerar beroende på internetleverantör.

## D. UNDERHÅLL



Kontrollera att apparaten är avstängd och i förekommande fall fränkopplad från alla energikällor.

### RENGÖRING



Använd endast en mjuk, torr trasa för att torka av apparaten. Om apparaten är särskilt smutsig kan du torka av den med en trasa som fuktats med handvarmt vatten.

Apparaten måste rengöras med jämna mellanrum. Kontrollera alltid före och efter användning att det inte bildas damm. Ta bort damm med en torr, ren trasa eller borste.

### PER SÄSONG

Före eller efter säsongen eller andra perioder av frekvent användning, rengör alltid apparathöljet, filter och tank. Se till att tanken är tom och att inget avlopp är anslutet när du förvarar apparaten.

### FILTER

Rengör filtren varje vecka för att undvika blockering av luftflödet.

1. Ta ut vattenbehållaren eller koppla bort avloppet enligt anvisningarna i bruksanvisningen.
2. Ta ut silfiltret.
3. Vid närvaro avlägsna engångsfilter.
4. Rengör filtren med en dammsugare.
5. Byt först ut engångsfiltret och därefter silfiltret. Se till att låsa silfiltret.

Byt ut engångsfiltret när smuts inte längre kan avlägsnas med en dammsugare. Silfiltret behöver inte bytas ut.



Använd aldrig apparaten utan filter. Den kan användas utan engångsfilter, men detta påverkar filtreringsprocessen.

### Garanti och garantivillkor

Du har två års garanti på din avfuktare från inköpsdatumet. Alla material- eller tillverkningsfel repareras kostnadsfritt. Följande gäller:

- Alla krav på ersättning, inklusive följdskador, kommer inte att beaktas.
- Eventuella reparationer eller byten av komponenter under garantiperioden leder inte till en förlängning av garantiperioden.
- Garantin upphör att gälla om ändringar har gjorts, om komponenter som inte är original har monterats eller om avfuktaren har reparerats av en tredje part.
- Komponenter som utsätts för normalt slitage, t.ex. luftfilter, omfattas inte av garantin.

- Garantien gäller endast mot uppvisande av det ursprungliga, oförändrade och datumstämplade inköpskvittot.
- Garantin täcker inte skador som orsakats av åtgärder som avviker från de som beskrivs i bruksanvisningen eller av försummelse.
- Transportkostnader och risker i samband med transport av avfuktaren eller dess komponenter skall alltid bäras av köparen.

För att undvika onödiga kostnader rekommenderar vi att du alltid läser bruksanvisningen noggrant först. Om detta inte löser problemet, lämna in avfuktaren till din återförsäljare för reparation.

## E. FELSÖKNING

Tabell för felsökning

PROBLEM	ORSAK	LÖSNINGAR
Enheten fungerar inte.	Strömmen är inte ansluten.	Sätt i stickkontakten i vägguttaget.
Enheten avfuktar inte.	Vattenbehållaren är full.	Avlägsna vattnet från behållaren.
	Vattenbehållaren har inte satts tillbaka på rätt sätt.	Placera vattenbehållaren i rätt läge.
	Luftfiltret är igensatt.	Rengör luftfiltret.
	Avfuktaren har nått sin förinställda nivå.	Det är normalt att enheten inte avfuktar under dessa förhållanden.
Avfuktaren fungerar, men minskar den relativa fuktigheten otillräckligt.	Rummet är för stort.	Vi rekommenderar att du använder en avfuktare med större kapacitet.
	Det finns för många källor till fukt.	Vi rekommenderar att du använder en avfuktare med större kapacitet.
	Det är för mycket ventilation.	Minska ventilationen (t.ex. stäng fönster och dörrar.)

### Felkoder

Felkoder	Villkor	Lösningar
C1	Öppna cut/short cut för NTC-termistorn	Kontakta återförsäljaren eller en auktoriserad tekniker
	NTC-termistor $\geq 40^{\circ} \text{C}$	
C2	Öppna cut/short cut av temperaturgivaren	
	Temperatur- och fuktighets-sensorn är felkopplad	
C8	Läckage av köldmedium	Se säkerhetsföreskrifter och instruktioner

P1	Detta meddelande indikerar att avfuktaren har gått in i den automatiska avfrostningsfunktion. Låt sedan apparaten avfrostas tills meddelandet försvinner.
P2	Detta meddelande betyder att vattentanken i avfuktaren är full. Ta bort vattentanken från apparaten och töm den. Så snart vattentanken sätts tillbaka i enheten kommer kompressorn att börja arbeta igen efter 5 minuter och meddelandet försvinner.
P3	Detta meddelande visas när avfuktaren har varit i drift i 360 timmar, vilket gör att underhållsmeddelandet visas på skärmen. Vi rekommenderar att du rengör förfiltret. Efter rengöring kan du trycka på SPEED-knappen och meddelandet försvinner. Detta meddelande visas på displayen efter var 360:e drifttimme.
P4	Detta meddelande visas på displayen när enheten har varit i drift i 2160 timmar. Vi rekommenderar att HEPA-filtret rengörs eller byts ut vid behov. När filtret har rengjorts eller trycker du på knappen SPEED för att rensa meddelandet. Detta meddelandet fortsätter att upprepas efter varje 2160 timmar som enheten har varit i drift.

# KAZALO VSEBINE

- A. Splošne informacije
- B. Namestitev
- C. Uporaba
- D. Vzdrževanje in garancija
- E. Odpravljanje težav

## A. SPLOŠNE INFORMACIJE

Pred branjem tega priročnika ali namestitvijo/uporabo enote preberite varnostni priročnik.

Slike, številke in ilustracije, navedene v besedilu, so na 2. strani tega priročnika.

## B. NAVODILA

Ta aparat razvlažuje bivalni prostor/območje in ga je najbolje postaviti na sredino prostora. Nikoli ga ne uporabljajte v mokrih okoljih ali na prostem.



Poskrbite, da je aparat vedno postavljen na ravna tla in v vodoravnem položaju.

1. Pred namestitvijo aparata se vedno prepričajte, da je okoli njega na voljo vsaj minimalni prostor, da preprečite oviranje zračnega pretoka. To je prikazano na sliki 2.
2. Za zagotovitev učinkovitega delovanja aparata se prepričajte, da so vrata in okna zaprta.
3. Pred uporabo naprave odstranite in razpakirajte filtre.
4. Vtič vtaknite v ozemljeno vtičnico.
5. Pred premikanjem aparata vedno poskrbite, da izpraznite vodni rezervoar ali odklopite odtok po navodilih v tem priročniku.

## C. UPORABA

### NADZORNA PLOŠČA

Nadzorna plošča aparata je prikazana na sliki 3. Pred uporabo nadzorne plošče preverite naslednje:

- posoda za vodo je pravilno nameščena,
- posode me delovanjem ne smete odstraniti.
- Če je nameščen odtok, mora biti nameščen po navodilih v razdelku »Odočna cev

















Najnižja delovna temperatura okolja: 5 °C/relativna vlažnost 35 %. Najvišja delovna temperatura okolja: 35 °C/relativna vlažnost 90 %.

Glede funkcij nadzorne plošče glejte številke na sliki 3.

	VKLOP/IZKLOP	vklop/izklop napajanja.
	HITROST	pritisnite gumb, da nastavite hitrost zraka.(1/2/3/SAMODEJNO). Z daljšim pritiskom za 3 sekunde lahko počistite obvestilo P3/P4.
	DELOVANJE	pritisnite gumb, da nastavite način EKO razvlaževalec/prečiščevanje/razvlaževalec. Z dolgim pritiskom za 3 sekunde lahko vklopite funkcijo notranjega sušenja.
	VLAŽNOST	pritisnite gumb za nastavev razponov vlažnosti delovanja. (CO / 40 % / 45 % --- 80 % / CO)
	ČASOVNIK	nastavev časa izklopa (0 h – 9 h). Pridržite 3 sekunde za vklop/izklop zaklepanja za otroke.
	NIHANJE	pritisnite gumb za vklop/izklop nihanja.
	NAČIN	s pritiskom na gumb lahko nastavite način Ročno/Sušenje perila/Nočno/SAMODEJNO. Če gumb pridržite 3 sekunde, sprožite postopek seznanjanja z Wi-Fi.
	PRILAGAJANJE SVETLOSTI	pritisnite gumb, da prilagodite zaslon in indikatorsko lučko.

## FUNKCIJE ZA UPRAVLJANJE DELOVANJA:

Ko uporabnik priključi aparat na električno vtičnico. Aparat je v načinu pripravljenosti.

	VKLOP/IZKLOP	VKLOP: pritisnite »VKLOP/IZKLOP«. Aparat začne delovati. IZKLOP: ponovno pritisnite »VKLOP/IZKLOP«, da izklopite aparat.
	HITROST	pritisnite »HITROST«, da izberete delovanje ventilatorja na stopnji »1« ali stopnji »2« ali stopnji »3« ali stopnji »SAMODEJNO«.
	DELOVANJE	<p>Pritisnite gumb, da izberete aparat, ki deluje v načinu ECO načinu razvlaževanja, čiščenja ali razvlaževanja. Med delovanjem v načinu ECO razvlaževalnika se prižgeta obe ikoni. Ta je kombinacija razvlaževanja in čiščenja zraka. To omogoča hkratno uporabo funkcij razvlaževanja in čiščenja zraka.</p> <p>Med delovanjem v načinu ČIŠČENJE  se vklopi samo ikona za čiščenje zraka. S to funkcijo razvlaževalnik zraka aktivno čisti zrak iz različnih delcev, kot so mikroorganizmi. Ta zrak se vodi skozi HEPA filter, ti delci ne morejo skozi in se nato zberejo v se zbirajo v filtru. Vendar pa je v tej funkciji ventilator bolj slišen za čiščenje, saj čim več zraka.</p> <p>Med delovanjem v funkciji DEHUMIDIFIER  (Izsuševanje zraka) ikona izsuševanja ostane prižgana, ikona delovanja pa utripa. „V tem načinu bo naprava delovala v smeri zelene vlažnosti zraka. Napravo lahko nastavite tudi na funkcijo „sušenje oblačil“. Ta funkcija poveča hitrost ventilatorja in moč kompresorja naprave, kar omogoča izsuševanje oblačil in tako postanejo bolj suha.</p>
	NASTAVITEV VLAŽNOSTI	aparat lahko nastavi vlažnost: CO, 40 %, 45 %, 50 %, 55 %, 60 %, 65 %, 70 %, 75 %, 80 %, CO. Vlažnosti ni mogoče nastaviti samo v načinu sušenja perila in načinu SAMODEJNO.
	ČASOVNIK	ko je aparat vklopljen, pritisnite gumb za časovnik (0 h – 9 h), da nastavite trajanje delovanja. Na zaslonu se prikaže simbol časovnika. Pritisnite in držite starševsko ključavnico 3 sekunde, da aktivirate to funkcijo  .
	NIHANJE	pritisnite gumb za vklop/izklop nihanja.
	NAČIN	s pritiskom na gumb lahko nastavite način Ročno  /Sušenje perila/ Nočno  /SAMODEJNO  (v načinu razvlaževanja in EKO razvlaževanja). V načinu prečiščevanja lahko nastavite samo ročni  in nočni način. Če gumb pridržite 3 sekunde, sprožite postopek seznanjanja z Wi-Fi.
	PRILAGAJANJE SVETLOSTI	pritisnite gumb, da prilagodite svetlost. (Rahlo spanje/Globoko spanje/ Vse lučke vklopljene) RAHLO SPANJE: izklop indikatorja vlažnosti v prostoru. GLOBOKO SPANJE: izklop indikatorja vlažnosti v prostoru in zaslona.
	VODA POLNA	ko je vodni rezervoar poln, vas aparat opozori z zvočnim signalom. Zasveti P2 in rdeča indikatorska lučka utripa. Aparat samodejno preneha delovati. Izpraznite vodo in ponovno namestite vodni rezervoar. Enota bo samodejno delovala z zadnjo nastavitvijo. Kompresor bo začel delovati čez 5 minut.

SAMODEJNO ODMRZOVANJE	ob uporabi aparata v nizkotemperaturnem okolju se lahko v aparatu nabere zmrzal. Aparat ima funkcijo samodejnega odmrzovanja, ki bo samodejno aktivirala način odmrzovanja. Zasveti indikator P1.
ZAŠČITA KOMPRESORJA	aparatus je opremljen s funkcijo zaščite kompresorja – to pomeni, da med začetkom delovanja in zaustavitvijo kompresorja preteče pet minut.
POMNILNIK	aparatus si takrat, ko je vklopljen napajalni kabel, zapomni prejšnjo nastavitvev. (Zaklepanja za otroke in časovnika si ne zapomni.) Če napajalni kabel iztaknete, bo enota naslednjič delovala s privzetimi nastavitvami.
SAMODEJNI PONOVI ZAGON PO IZPADU NAPAJANJA	po ponovni vzpostavitvi napajanja se aparat samodejno vklopi in deluje z zadnjo nastavitvijo. (Časovnika si ne zapomni.)
NOTRANJE SUŠENJE	s pridrzanjem gumba za prečiščevanje 3 sekunde lahko vklopite/izklopite funkcijo notranjega sušenja. Ko je aktivirana funkcija notranjega sušenja, utripa simbol %.
INDIKATORSKA LUČKA VLAŽNOSTI	1. Ko je vlažnost okolja $\geq 80$ %, sveti rdeča lučka. 2. Ko je vlažnost okolja $\geq 56$ % in $\leq 78$ %, sveti rumena lučka. 3. Ko je vlažnost okolja $\leq 54$ %, sveti modra lučka.
NIZKO IN VISOKO	ko je vlažnost okolja večja od 90 %. Na zaslonu se prikazuje HI. Ko je vlažnost okolja manjša od 32 %, se na zaslonu prikazuje LO.
TIHO	istočasno pritisnite na gumb za osvetlitev in gumb za nihanje, da vklopite/izklopite zvočni signal. Izklopi se samo zvočni signal gumbov. Zvočni signali se še naprej oglašajo, da opozarjajo uporabnika.

### PRAZNIENJE VODNEGA REZERVOARJA

Vodni rezervoar lahko izpraznite na dva načina. Pri način je ročni, drugi pa z uporabo odtočne cevi.



Rezervoar odstranite le, ko aparat ne deluje in ni priključen na napajanje.

### ROČNI POSTOPEK

1. Odstranite rezervoar iz enote, glejte sliko 1.5.
2. Rezervoar trdno držite in preprečite pljuskanje vode iz rezervoarja.
3. Rezervoar previdno izpraznite v umivalnik ali na drugo mesto, namenjeno odpadni vodi.
4. Rezervoar po potrebi očistite s suho krpo.
5. Namestite rezervoar v aparat.

### ODTOČNA CEV



Pred priključitvijo odtočne cevi se prepričajte, da je rezervoar prazen.

1. Uporabite vnaprej pakirano cev.
2. Odstranite odtočni čep.
3. Privijte odtočno cev na šobo in se prepričajte, da je varno zaskočena.
4. Prepričajte se, da je odtočna cev napeljana skozi luknjo odtoka in nagnjena navzdol.
5. Cev priključite na odtok, pri čemer poskrbite, da ni ukrivljena ali ovirana.



Ko je cev priključena, rezervoarja ne odstranite.



Če odtočno cev odstranite, pričakujte, da bo iz cevi ali šobe odtoka iztekla voda.

## BREŽIČNO DELOVANJE (NA VOLJO SAMO PRI MODELIH SMART)

### OSNOVNE RADIOFREKVENČNE FUNKCIJE

Parameter	Opis
Delovna frekvenca	2.400 to 2.4835 GHz
Prevedena moč	13 dBm to 23 dBm
Standard brezžične povezave	IEEE 802.11b/g/n (channels 1 to 14)
Hitrost prenosa podatkov	11b: 1, 2, 5.5, 11 (Mbps) 11g: 6, 9, 12, 18, 24, 36, 48, 54 (Mbps) 11n: HT20 MC S 0 to 7
Vrsta antene	PCB antenna with a peak gain of 2.54 dBi

- Omogočite Bluetooth in Wi-Fi v mobilnem telefonu ali na tabličnem računalniku. S telefonom optično preberite spodaj navedeno kodo QR ali v trgovini Google Play oziroma App Store poiščite aplikacijo »Smart life« in jo prenesite ter naložite.
- Odprite aplikacijo in se prijavite.
- 3 sekunde pridržite gumb »Način«, da aktivirate postopek seznanjanja z Wi-Fi.
- Sledite navodilom v aplikaciji.



### OPOMBA:



- Enota podpira samo omrežja Wi-Fi 2,4 GHz. Preverite frekvenco vašega omrežja; obrnite se na svojega internetnega ponudnika ali glejte priročnik za vaš brezžični usmerjevalnik.
- Če ima enota težave pri povezovanju v omrežje Wi-Fi, je morda predaleč od usmerjevalnika.
- Povezava Wi-Fi se lahko prekine zaradi domačega omrežja in/ali okoliških pogojev brezžičnega omrežja.
- Povezava Wi-Fi morda ne bo delovala, kar je odvisno od internetnega ponudnika.



## D. VZDRŽEVANJE



Poskrbite, da je aparat izklopljen in, če je primerno, iztaknjen iz električnega napajanja.

### ČIŠČENJE



Aparat očistite izključno z mehko, suho krpo. Če je aparat zelo umazan, ga lahko očistite s krpo, namočeno v mlačno vodo.

Aparat je treba redno čistiti. Pred in po uporabi vedno preverite, ali se je na njem nabral prah. Prah odstranite s suho, čisto krpo ali krtačo.

### SEZONSKO

Pred ali po sezoni ali drugimi obdobji redne uporabe vedno očistite ohišje aparata, filtre in rezervoar. Pred shranjevanjem aparata se prepričajte, da je rezervoar prazen in odtočna cev ni priključena.

### FILTRI

Filtre očistite vsak teden, da preprečite blokiranje pretoka zraka.

1. Odstranite vodni rezervoar ali odklopite odtočno cev, kot je opisano v navodilih.
2. Odstranite zaslonski filter.
3. Če obstaja filter za enkratno uporabo, ga odstranite.
4. Filtre očistite s sesalcem za prah.
5. Najprej namestite filter za enkratno uporabo in šele nato zaslonski filter. Poskrbite, da zaslonski filter zataknete.

Če iz filtra za enkratno uporabo umazanije s sesalcem ni več mogoče odstraniti, ga zamenjajte. Zaslonskega filtra ni potrebno menjati.



Aparata nikoli ne uporabljajte brez zaslonskega filtra. Uporabljate ga lahko brez filtra za enkratno uporabo, vendar to vpliva na proces filtriranja.

### Pogoji jamstva in garancije

Za razvlažilec velja dveletna garancija od datuma nakupa. Vse napake v materialu in izdelavi bomo odpravili brezplačno.

Velja naslednje:

- Zahtevki za odškodnino, vključno za posledično škodo, ne bodo upoštevani.
- Popravila ali zamenjave komponent v garancijskem obdobju ne podaljša garancijskega obdobja.
- Če so bile izvedene prilagoditve, nameščene neoriginalne komponente ali če je razvlažilec popravila tretja oseba, se garancija izniči.
- Komponente, ki so izpostavljene običajni obrabi, kot je zračni filter, niso zajete v garancijo.
- Garancija velja le ob predložitvi originalnega in nespremenjenega računa za nakup, na katerem je naveden datum.
- Garancija ne krije poškodb, ki nastanejo zaradi dejanj, ki niso opisana v uporabniškem priročniku, ali zaradi zanemarjanja.
- Stroške prevoza vedno krije kupec in slednji prevzame tudi tveganja, ki se pojavijo med prevozom razvlažilca ali komponent.

Za preprečitev nepotrebnih stroškov priporočamo, da najprej vedno pozorno preberete uporabniški priročnik. Če rešitve v priročniku ne najdete, razvlažilec odpeljite k distributerju na popravilo.

## E. ODPRAVLJANJE TEŽAV

### Preglednica odpravljanja težav

TEŽAVA	VZROK	REŠITVE
Enota ne deluje.	Napajanje ni priključeno.	Vtaknite vtič v stensko vtičnico.
Naprava ne razvlažuje.	Vodni rezervoar je poln.	Odstranite vodo iz rezervoarja.
	Vodni rezervoar ni pravilno nameščen.	Vodni rezervoar namestite v pravilen položaj.
	Zračni filter je zamašen.	Očistite zračni filter.
	Razvlažilec je dosegel prednastavljeno raven.	Normalno je, da naprava v teh pogojih ne razvlažuje.
Razvlažilec deluje, vendar relativne vlažnosti ne zmanjša dovolj.	Prostor je prevelik.	Priporočamo uporabo zmogljivejšega razvlažilca.
	Obstaja preveč virov vlage.	Priporočamo uporabo zmogljivejšega razvlažilca.
	Obstaja prekomerno prezračevanje.	Zmanjšajte prezračevanje (npr. zaprite okna in vrata).

### Kode napak

Kode napak	Pogoji	Rešitve
C1	Odpri stik/kratki stik termistorja NTC.	Obrnite se na trgovca ali pooblaščenega tehnika.
	Termistor NTC $\geq 40$ °C.	
C2	Odpri stik/kratki stik temperaturnega senzorja.	
	Senzor temperature/vlažnosti je napačno priključen.	
C8	Uhajanje hladilnega sredstva.	Glejte varnostne stavke in navodila.

P1	To obvestilo pomeni, da je razvlažilec prešel v funkcijo samodejnega odmrzovanja. Pustite, da naprava odmrzuje, dokler sporočilo ne izgine.
P2	To obvestilo pomeni, da je vodni rezervoar razvlažilca poln. Vodni rezervoar odstranite iz naprave in ga izpraznite. Ko rezervoar namestite nazaj v napravo, bo po 5 minutah kompresor začel znova delovati in sporočilo bo izginilo.
P3	To obvestilo se pojavi po 360 urah delovanja razvlažilca, zato se na zaslonu pojavi sporočilo o vzdrževanju. Priporočljivo je, da očistite predfilter. Ko ga očistite, pritisnite gumb »HITROST« in sporočilo bo izginilo. To sporočilo se bo na zaslonu pojavljalo vsakih 360 ur delovanja.
P4	To obvestilo se na zaslonu pojavi po 2160 urah delovanja naprave. Priporočljivo je, da očistite ali po potrebi zamenjate HEPA filter. Ko ga očistite ali zamenjate, pritisnite gumb »HITROST« in sporočilo bo izginilo. To obvestilo se bo pojavljalo vsakih 2160 ur delovanja naprave.





### Distributed in Europe by PVG Holding B.V.

- Ⓢ Benötigen Sie weitere Informationen oder treten Probleme auf, besuchen Sie bitte unsere Website [www.qlima.com](http://www.qlima.com), oder setzen Sie sich mit unserem Kundendienst in Verbindung (T: +31 412 694 694).
- Ⓢ For alle yderligere oplysninger eller ved eventuelle problemer med apparatet henvises til [www.qlima.com](http://www.qlima.com) eller det lokale Kundecenter (T: +45 77 34 33 30).
- Ⓢ Si necesita información o si tiene algún problema, visite nuestra página Web [www.qlima.es](http://www.qlima.es), o póngase en contacto con el servicio cliente (T: +34 916 113 113).
- Ⓢ Si vous souhaitez obtenir des informations supplémentaires ou si vous rencontrez un problème, rendez-vous sur notre site Web ([www.qlima.fr](http://www.qlima.fr) / [www.fr.qlima.be](http://www.fr.qlima.be)) ou contactez notre service client (T : +33 2 32 96 07 47 / +32 (0)3 326 39 39).
- Ⓢ Jos haluat huoltoapua, lisätietoja tai laitteen kanssa tulee ongelmia, tutustu verkkosivustoon osoitteessa [www.qlima.com](http://www.qlima.com) tai kysy neuvoa PVG kuluttajapalvelukeskuksesta (T: +45 77 34 33 30).
- Ⓢ If you need information or if you have a problem, please visit the our website ([www.qlima.com](http://www.qlima.com)) or contact our sales support (T: +31 412 694 694).
- Ⓢ Per informazioni e in caso di problemi, visitate il sito Web [www.qlima.it](http://www.qlima.it) oppure contattate il Centro Assistenza Clienti (T: +39 0571 628 500).
- Ⓢ Hvis du trenger informasjon, eller hvis du har et problem med produktet, kan du gå til nettsidene [www.qlima.com](http://www.qlima.com). Alternativt kan du kontakte med PVG' forbrukertjeneste (T: +45 77 34 33 30).
- Ⓢ Als u informatie nodig hebt of als u een probleem hebt, bezoek dan de onze website ([www.qlima.nl](http://www.qlima.nl) / [www.qlima.be](http://www.qlima.be)) of neem contact op met de afdeling sales support (T: +31 412 694 694 / +32 (0)3 326 39 39).
- Ⓢ Se necessitar de informações ou se tiver problemas, visite o Web site [www.qlima.es](http://www.qlima.es) ou contacte o Centro de Assistência (T: +34 916 113 113).
- Ⓢ W przypadku problemów i w celu uzyskania szczegółowych informacji odwiedź stronę internetową Qlima dostępną pod adresem [www.qlima.com](http://www.qlima.com) lub skontaktuj się z Centrum kontaktów Qlima (T: +48 48 613 00 70)
- Ⓢ Om du behöver service eller information eller har problem med apparaten kan du besöka [www.qlima.com](http://www.qlima.com) eller kontakta Qlima kundtjänst (T: +45 77 34 33 30).
- Ⓢ Če želite dodatne informacije, obiščite spletno mesto podjetja na naslovu [www.qlima.si](http://www.qlima.si) ali pokličite na telefonsko (T: +386 (0)41 674 139).

Manual\_D 820 A Smart ('24) R3

P64@240829

MarCom



PVG Holding BV – Kanaalstraat 12 C - 5347 KM Oss – the Netherlands  
P.O. Box 96 – 5340 AB Oss – the Netherlands