

# Qlima

HOME MADE CLIMATES

heating

cooling

(de-)humidifying

purifying



## DD 108 White dehumidifier

- D** Gebrauchsanweisung
- DK** Brugsanvisning
- E** Instrucciones de uso
- F** Manuel d'utilisation
- FIN** Käyttöohje
- GB** Operating manual
- I** Istruzioni d'uso
- N** Bruksanvisning
- NL** Gebruiksaanwijzing
- PL** Instrukcja obsługi
- S** Bruksanvisning
- SLO** Navodila za uporabo
- TR** Kullanım kılavuzu

guarantee  
**2**  
YEARS



230-240V ~ 50Hz

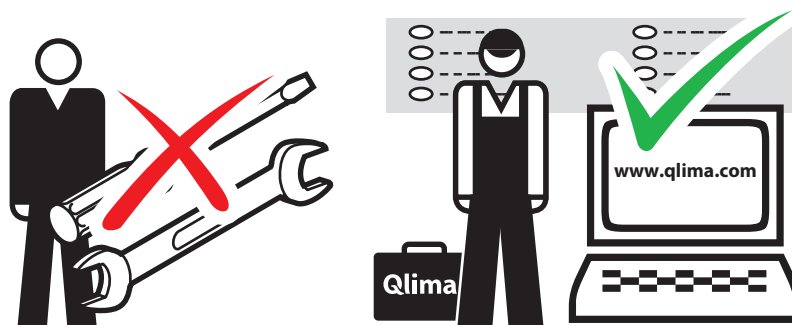
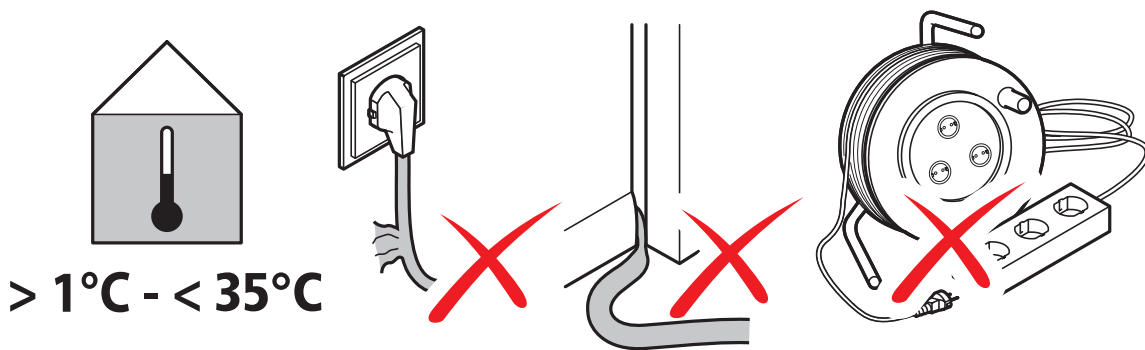
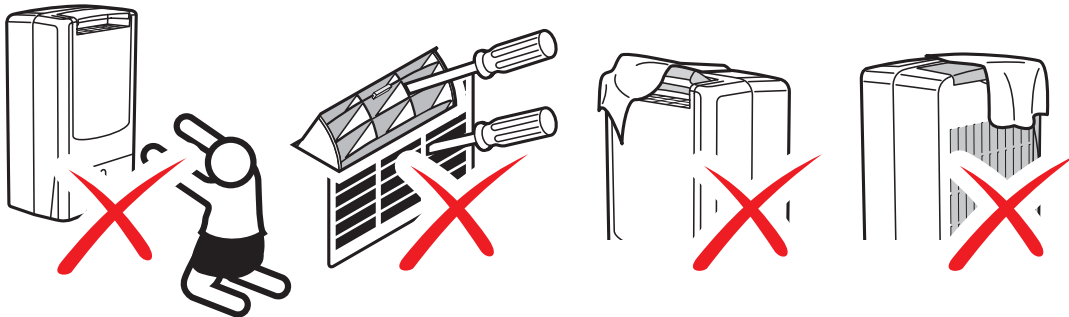
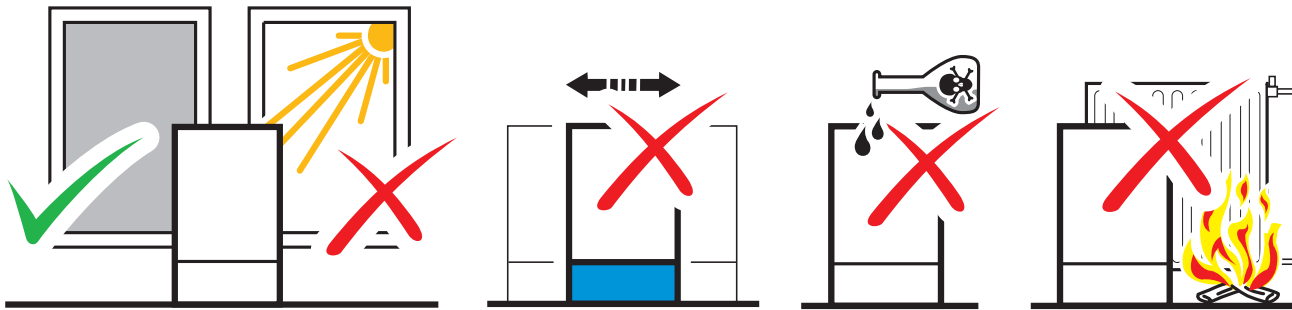
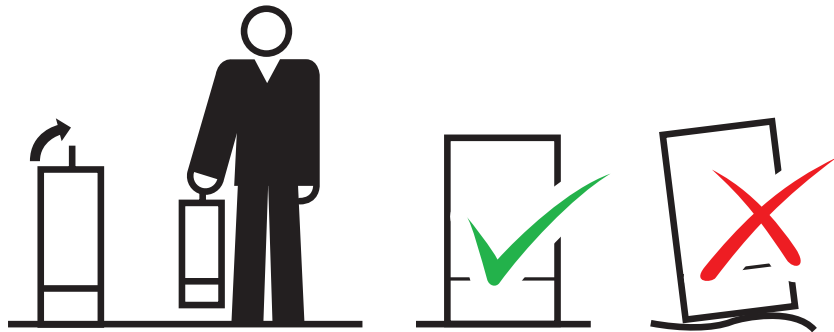



## DE WICHTIG

Dieser Luftentfeuchter ist nur für den Gebrauch im Haus mit normalen Wohnumständen geeignet, z. B. Wohnzimmer oder Küche.

Dieses Gerät kann nicht gebraucht werden zum trocknen von Räumen in den flüchtige Stoffe vorhanden sein können. Auch zum trocknen von Räumen, nach Tapezier- und Streicharbeiten oder Stuckarbeiten, bei denen flüchtige Stoffe verwendet werden, kann der Luftentfeuchter nicht verwendet werden.

Dieses Gerät muss gemäß den vor Ort geltenden Vorschriften, Richtlinien und Normen installiert werden. Das Gerät eignet sich ausschließlich zum Betrieb im Innenbereich, in trockenen Räumen. Kontrollieren Sie die Netzspannung. Das Gerät eignet sich ausschließlich für den Anschluss an geerdete Steckdosen mit einer Netzspannung von 230-240 Volt / 50 Herz.

Das Gerät muss immer über eine geerdete Steckdose angeschlossen werden. Sie sollten das Gerät auf keinen Fall anschließen wenn der Stromanschluss nicht geerdet ist. Der Stecker sollte immer leicht zugänglich sein wenn das Gerät angeschlossen ist. Lesen Sie diese Bedienungsanleitung bitte sorgfältig durch und befolgen Sie die Anweisungen.

Sollte keine geeignete geerdete Steckdose zur Verfügung stehen, so lassen Sie diese von Ihrem geprüften Installateur anlegen.

Ziehen Sie immer den Stecker aus der Steckdose wenn das Gerät außer Betrieb ist.

Ein beschädigtes Netzkabel ist vom Hersteller, seinem Kundendienst oder von Personen mit vergleichbaren Qualifikationen zu ersetzen, um Gefahren vorzubeugen.

Nicht-Befolgen der Sicherheitsvorschriften kann zum Ausschluss der Garantie führen.

### ALLGEMEIN

• Die Entfeuchtungsleistung hängt von der Temperatur und der Luftfeuchtigkeit im Raum

ab.

- Achten Sie darauf, dass der Luftfilter sauber bleibt. Dies verhindert unnötigen Energieverbrauch und gewährleistet ein optimales Ergebnis.
- Lassen Sie die elektrische Anlage von einem Fachmann überprüfen wenn Sie sich nicht sicher sind, dass alles in Ordnung ist.
- Die Luftzufuhr und das Luftabfuhrgitter niemals abdecken.
- Leeren Sie den Wasserbehälter bevor Sie das Gerät verschieben.
- Ziehen Sie immer erst den Stecker aus der Steckdose bevor Sie das Gerät oder Teile des Gerätes reinigen oder ersetzen.
- Aus Sicherheitsgründen bitten wir Sie um äußerste Vorsicht mit Kindern in der unmittelbaren Nähe des Gerätes, dies gilt übrigens für alle elektrischen Geräte.
- Lassen Sie eventuelle Reparaturen ausschließlich von einem geprüften Installateur oder von Ihrem Lieferanten ausführen. Befolgen Sie die Anweisungen zur Pflege des Gerätes.
- Da jede Blockade zur Überhitzung des Gerätes führen kann, muß die Abluft ungehindert entweichen können.
- Nach dem Ausschalten des Gerätes wird sich der Lüfter für ca. 5 min weiterdrehen, da der Entfeuchter abkühlt. Trennen Sie das Gerät nicht vom Stromnetz währenddessen.
- Dieses Gerät darf nicht von körperlich, geistig oder sensorisch
- Das Gerät auf keinen Fall mit Chemikalien in Berührung bringen.
- Das Gerät auf keinen Fall mit Wasser in Berührung bringen, mit Wasser besprühen oder in Wasser tauchen.
- Betreiben Sie den Entfeuchter nicht im Bad oder an Orten, an denen (Spritz-)Wasser in das Gerät gelangen kann.
- Dieses Gerät kann von Kindern ab 8 Jahren und Personen mit eingeschränkten physischen, sinnlichen oder geistigen Fähigkeiten oder einem Mangel an Erfahrung und Wissen verwendet werden, wenn sie in die sichere Nutzung des Gerätes eingewiesen wurden und die damit einhergehenden Gefahren verstanden haben.
- Kinder sollten nicht mit dem Gerät spielen.
- Reinigungs- und Wartungsarbeiten sollten nicht von Kindern ohne Aufsicht ausgeführt werden.



## GARANTIEBESTIMMUNGEN

Für das Gerät wird ab dem Kaufdatum eine Garantie von 24 Monaten gewährt. Innerhalb dieser Zeit werden alle Material- und Herstellungsfehler kostenlos repariert. Dabei gelten nachstehende Regeln:

1. Alle weiter gehenden Schadenersatzansprüche, einschließlich der Vergütung von Folgeschäden, weisen wir nachdrücklich zurück.
2. Eine Reparatur oder ein Ersatz von Teilen während der Garantiezeit führt nicht zu einer Verlängerung der Garantie.
3. Die Garantie verfällt, falls Veränderungen vorgenommen, nicht die Originalersatzteile montiert oder Reparaturen vom Käufer oder einem Dritten durchgeführt wurden.
4. Teile, an denen normaler Verschleiß auftritt, wie etwa der Filter, fallen nicht unter die Garantie.
5. Die Garantie gilt nur dann, wenn der Original-Kassenbeleg (unverändert und vom Kaufdatum versehen) vorgelegt wird.
6. Die Garantie gilt nicht bei Schäden, die auf Erwarlosung oder auf Handlungen zurückzuführen sind, die von den Beschreibungen in der Gebrauchsanweisung abweichen.
7. Die Versandkosten und das Versandrisiko des Gerätes, oder dessen Teile, gehen immer zu Lasten des Käufers.
8. Schaden, der dadurch verursacht wurde, dass die geeigneten Qlima-Filter nicht benutzt wurden, fällt nicht unter die Garantie.

Um unnötige Kosten zu vermeiden, raten wir Ihnen, immer zuerst die Gebrauchsanweisung genau durchzulesen. Sollte ein Problem auch dann noch nicht zu lösen sein, können Sie das Gerät für eine Reparatur zu Ihrem Händler zurückbringen.

 Entsorgen Sie elektrische Geräte nicht im Hausmüll, nutzen Sie die Sammelstellen in Ihrer Gemeinde. Fragen Sie Ihre Gemeindeverwaltung nach den Standorten der Sammelstellen. Wenn elektrische Geräte unkontrolliert entsorgt werden, können während der Verwitterung gefährliche Stoffe ins Grundwasser und damit in die Nahrungskette gelangen, oder Flora und Fauna auf Jahre vergiftet werden. Wenn Sie das Gerät durch ein

neues ersetzen, ist der Verkäufer gesetzlich verpflichtet, das alte mindestens kostenlos zur Entsorgung entgegenzunehmen. Batterien nicht ins Feuer werfen, sie können explodieren und gefährliche Flüssigkeiten ausstoßen.

### Internet:

Sie können die aktuellste Version der Bedienungsanleitung unter [www.Qlima.com](http://www.Qlima.com) herunterladen.

### VIGTIGT

Denne affugter er udelukkende beregnet til indendørs brug og under normale omstændigheder for en almindelig husholdning, såsom opholdsrum og køkken. Produktet må ikke anvendes til affugtning af rum, der bruges til opbevaring af flygtige brandbare væsker. Må desuden ikke anvendes til affugtning af værelser, efter maling eller pudning, hvor der er anvendt flygtige brandbare stoffer.

Installationen skal være udført helt i overensstemmelse med lokalt gældende forskrifter, bestemmelser og standarder. Apparatet er kun beregnet til indendørs brug på tørre steder. Kontroller netspændingen. Dette apparat er kun egnet til en effektivt jordet stikkontakt, tilslutningsspænding 230-240 V./ 50 Hz.

Apparatet SKAL altid være tilsluttet til en effektivt jordet stikkontakt. Hvis strømforsyningen ikke er effektivt jordet, må De under ingen omstændigheder tilslutte apparatet. Stikket skal altid være lettilgængeligt, når apparatet er tilsluttet. Læs denne brugsanvisning grundigt igennem og følg anvisningerne heri.

Hvis der ikke forefindes en egnet effektivt jordet stikkontakt, skal De lade sådan en installere af en autoriseret elektriker.

Tag altid apparatets stik ud af stikkontakten, når apparatet ikke er i brug.

Hvis strømkablet er beskadiget, skal det udskiftes af fabrikanten, dens



kundeserviceafdeling eller af personer med tilsvarende kvalifikationer for at forebygge fare.

Hvis anvisningerne ikke følges, kan dette medføre at garantien på apparatet bortfalder.

### GENERELLE

- Affugtningsskapaciteten er afhængig af temperaturen og luftfugtigheden i lokalet.
- Sørg for, at luftfilteret hele tiden er rent. Herved undgår du unødvendig energiforbrug og sikrer et optimalt resultat.
- Bed en autoriseret elektriker om at kontrollere den elektriske installation, hvis De ikke er sikker på, at alt er i orden.
- Luftindtags- og udblæsningsristen må aldrig dækkes til.
- Tøm vandbeholderen, før De flytter apparatet.
- Tag altid stikket ud af stikkontakten, før apparatet eller en del af apparatet skal rengøres eller udskiftes.
- I lighed med alle andre elektriske apparater skal man af sikkerhedsgrunde altid være forsigtig, hvis børn opholder sig i nærheden af dette apparat.
- Lad altid eventuelle reparationer udføre af en autoriseret servicemontør eller Deres leverandør.
- Følg vedligeholdelsesanvisningerne.
- Den bortledte luft skal kunne forsvinde uhindret, idet det ellers kan medføre, at apparatet overophedes.
- Efter at apparatet er slukket, vil ventilatoren fortsætte med at køre ca. 5 minutter, mens affugteren køler ned. Tag ikke stikket ud af kontakten før ventilatoren stopper.
- Apparatet må aldrig komme i kontakt med kemikalier.
- Apparatet må aldrig komme i kontakt med vand, sprøjtes på med vand eller sænkes ned i vand.
- Anbring ikke affugteren i badeværelser eller andre steder, hvor den med stor sandsynlighed bliver ramt af vandsprøjt.
- Dette apparat kan bruges af børn fra 8 år og af personer med reducerede fysiske, sansemæssige eller mentale evner eller manglende erfaring og viden, hvis de er blevet vejledt eller instrueret i brugen af apparatet på en sikker måde og forstår de dermed forbundne farer.

- Børn må ikke lege med apparatet.
- Rengøring og brugervedligeholdelse må ikke foretages af børn uden vejledning.

### GARANTIBESTEMMELSER

Der er 2 års garanti på din affugter. Perioden indledes på købsdagen. Alle materiale- og produktionsfejl vil blive repareret eller udskiftet gratis inden for denne periode. Følgende regler gælder:

1. Vi tilbageviser udtrykkelig alle yderligere erstatningskrav, herunder krav om indirekte skade/følgeskade.
2. Reparationer og udskiftning af komponenter inden for garantiperioden vil ikke medføre en forlængelse af garantien.
3. Garantien dækker ikke, hvis der er foretaget ændringer, monteret uoriginale dele eller foretaget reparationer af tredjepart.
4. Normale sliddele, såsom filteret, dækkes ikke af garantien.
5. Garantien gælder kun ved fremvisning af den originale, daterede faktura, og hvis der ikke er foretaget nogen ændringer.
6. Garantien dækker ikke skader forårsaget af misligholdelse eller handlinger, der afviger fra anvisningerne i denne brugervejledning.
7. Transportomkostninger og risici i forbindelse med transporten af apparatet eller komponenter til anlægget altid er for kundens regning.
8. Skader, der skyldes, at de passende Qlima-filtre ikke er brugt, bliver ikke dækket af garantien.

Med henblik på at forhindre unødvendige udgifter anbefales det altid først at læse brugervejledningen omhyggeligt. Hvis der i brugervejledningen ikke findes en løsning på eventuelle problemer med anlægget, skal det afleveres til reparation hos forhandleren.

 Elektriske apparater må ikke indgå i almindeligt usorteret husholdningsaffald: brug separate opsamlingsfaciliteter. Kontakt de kommunale myndigheder for information om muligheder for opsamling. Hvis elektriske apparater bortskaffes på losseplads eller lignende, kan farlige stoffer sive ned til grundvandet og derigennem nå fødekæden, til skade for helbred og velfærd. Ved udskiftning



af gamle apparater med nye, er forhandleren forpligtet til at modtage det gamle apparat som affald uden beregning.

### Internet:

Du kan finde den sidste version af bruger, installation eller service manualen på [www.Qlima.com](http://www.Qlima.com)

### ES **IMPORTANTE**

Este deshumidificador es adecuado para uso en interiores en condiciones normales de hogar.

El producto no está permitido para la deshumidificación de estancias donde pudieran estar presentes sustancias inflamables volátiles. Tampoco es adecuado para deshumidificar habitaciones después de haber utilizado recientemente pintura o estuco donde sustancias inflamables han sido utilizadas.

La instalación deberá responder por completo a las disposiciones, reglamentos y normas locales en vigor. El aparato está indicado para utilizarlo exclusivamente en el hogar. Compruebe si la tensión de red es la correcta. El aparato se debe utilizar exclusivamente en un enchufe con toma de tierra, voltaje 230-240 V / 50 Hz.

El aparato debe estar conectado siempre con una toma a tierra. En caso de que la corriente eléctrica no esté provista de una toma a tierra, está absolutamente prohibido conectar el mismo. Cuando el aparato esté conectado, el acceso a la clavija tendrá que poder hacerse sin que haya obstáculos por medio. Lea estas instrucciones de uso detenidamente y siga las indicaciones.

Si no se dispone de un enchufe con toma a tierra, deberá ser instalado por un electricista cualificado.

Desenchufe siempre el aparato cuando éste no se utilice.

Como medida de precaución y si el cable de alimentación estuviera dañado, hay que sustituirlo en el fabricante, su servicio de atención al cliente o personas con una

cualificación similar.

Los daños que resulten del no tener abierta la tapa de descarga de aire quedan excluidos de la garantía.

### GENERAL

- La capacidad de deshumidificación depende de la temperatura y de la humedad del aire en la habitación.
- Procure que el filtro del aire esté siempre limpio. De esta forma se evita el consumo innecesario de energía y queda garantizado un resultado óptimo.
- Haga controlar la instalación eléctrica por un profesional autorizado si no está seguro que todo está en orden.
- Nunca tapar la rejilla de la entrada de aire y de salida de aire.
- Previo el transporte del aparato, vacíe siempre el depósito de agua.
- Desenchufe siempre el aparato antes de proceder a su limpieza o a la de algún componente.
- Con miras a la seguridad, y al igual que con todo aparato eléctrico, ponga especial atención cuando niños pequeños se encuentren cerca del aparato.
- Las eventuales reparaciones deben ser siempre llevadas a cabo por un técnico de servicio cualificado o por su distribuidor.
- Observe las instrucciones de mantenimiento.
- El aire de salida tendrá que desaparecer sin obstáculo alguno, ya que podría provocarse un sobrecalentamiento del aparato.
- Después de apagar el aparato, el ventilador seguirá rotando unos cinco minutos más. El deshumidificador se enfría. No desenchufe el aparato durante el enfriamiento.
- Procure que el aparato no entre nunca en contacto con productos químicos.
- Procure que el aparato no entre nunca en contacto con agua. No limpie nunca el aparato pulverizándolo ni sumergiéndolo en agua.
- No colocar el deshumidificador en cuartos de baño o en otras habitaciones donde sea probable que gotas de agua salpiquen el deshumidificador.
- Este aparato puede ser utilizado por niños a partir de 8 años y por personas con capacidades físicas, psíquicas o



sensoriales reducidas, falta de experiencia y conocimientos, siempre que sean supervisados o reciban instrucciones acerca del uso del aparato de una forma segura y comprendan los riesgos que entraña.

- Los niños no deben utilizar el aparato como un juguete.
- Las tareas de limpieza y mantenimiento reservadas al usuario no deben ser realizadas por niños sin supervisión.

## GARANTÍA

El deshumidificador tiene una garantía de 24 meses a partir de la fecha de adquisición. Durante este período todas los defectos de material y de fabricación serán subsanados gratuitamente. A este efecto rigen las siguientes condiciones:

1. Rechazamos expresamente toda responsabilidad por daños, daños indirectos incluidos.
2. La reparación o el reemplazo de componentes no supone una extensión del período de garantía.
3. La garantía no será válida cuando se hayan realizado modificaciones, se hayan usado componentes no originales o reparaciones hayan sido efectuadas por terceros o por el comprador.
4. Componentes sujetos a desgaste normal, tales como el filtro, quedan excluidos de la garantía.
5. La garantía se aplica únicamente si se presenta la factura de compra, fechada y sin modificación alguna.
6. La garantía no cubre los daños causados por manipulaciones contrarias a las descritas en las instrucciones de uso o por negligencia.
7. Los gastos de envío y los riesgos del envío del deshumidificador o piezas de éste, correrán en todos los casos a cargo del comprador.
8. Los daños, provocados por no usar los filtros adecuados de Qlima, no están cubiertos por la garantía.

A fin de evitar costes innecesarios, le recomendamos siempre consulte las instrucciones de uso. Si no ofrecen ninguna solución, lleve el aparato al distribuidor para su reparación.

 No deseche ningún dispositivo electrónico junto a los residuos habituales. Utilice los contenedores e instalaciones adecuadas para la recogida de este tipo de materiales. Consulte la normativa vigente y contacte con la administración correspondiente para obtener información acerca de las instalaciones de recogida disponibles. Si algún dispositivo electrónico se desecha en un vertedero o basurero no adecuado, alguna sustancia peligrosa podría filtrarse en la tierra y aparecer posteriormente en la cadena de alimentación, pudiendo dañar su estado de salud. Al sustituir un electrodoméstico o dispositivo electrónico por un modelo nuevo, el establecimiento minorista está obligado por ley a recoger y desechar adecuadamente dicho dispositivo sin carga económica alguna para el cliente.

## Internet:

Para una mayor comodidad se puede bajar la última versión del manual de instrucciones de uso y/o manual de servicios en [www.Qlima.com](http://www.Qlima.com).

## IMPORTANT

L'usage de ce déshumidificateur est prévu pour des conditions normales d'une pièce d'habitation.

Cet appareil n'est pas prévu pour déshumidifier une pièce pouvant contenir des substances volatiles inflammables. Il est contre-indiqué pour une pièce venant d'être repeinte ou décorée et pouvant contenir des substances inflammables volatiles.

L'installation doit répondre entièrement aux réglementations, ordonnances et normes en vigueur localement. L'appareil est conçu exclusivement pour une utilisation dans un lieu sec, à l'intérieur de la maison. Vérifiez la tension du réseau. Cet appareil est conçu uniquement pour une prise de courant avec mise à la terre avec une tension de raccordement de 230-240 V./ 50 Hz.

L'appareil DOIT toujours être branché sur une prise de terre. Si l'alimentation électrique n'est pas connectée à la terre, l'appareil ne



doit absolument pas être branché. La fiche électrique doit toujours être facilement accessible lorsque l'appareil est branché. Lisez soigneusement ce manuel et suivez les instructions.

Si vous ne disposez pas de prise de courant avec mise à la terre, faites assurer l'installation par un électricien reconnu.

Débranchez toujours l'appareil lorsque vous ne l'utilisez pas.

Si le câble d'alimentation est endommagé, il doit être remplacé par le fabricant, son service après-vente ou des personnes de qualification similaire afin d'éviter un danger.

Le non-respect des instructions peut conduire à une annulation de la garantie de l'appareil.

## GÉNÉRAL

- La capacité de déshumidification dépend de la température de la pièce et du degré d'humidité de l'air.
- Veillez à ce que le filtre soit toujours propre. Ceci évite un gaspillage d'énergie inutile et garantit un résultat optimal.
- Si vous n'êtes pas certain que tout est en ordre, faites vérifier l'installation électrique par un professionnel.
- Ne jamais recouvrir la grille d'entrée et de sortie d'air.
- Videz le réservoir d'eau avant de déplacer l'appareil.
- Débranchez toujours l'appareil avant d'en nettoyer ou d'en changer une pièce.
- Comme avec tous les appareils électriques, soyez prudent et attentif lorsque des enfants se trouvent près de l'appareil.
- Si une éventuelle réparation est nécessaire, faites-la exécuter par un monteur reconnu ou par votre distributeur. Suivez les instructions d'entretien de l'appareil.
- L'air évacué doit pouvoir être évacué sans entraves, sinon cela pourrait provoquer une surchauffe de l'appareil.
- Après l'arrêt de l'appareil, le ventilateur continue de fonctionner pendant environ 5 minutes. Le déshumidificateur refroidit. Ne pas débrancher l'appareil pendant le

refroidissement.

- Ne mettez jamais l'appareil en contact avec des produits chimiques.
- Ne mettez jamais l'appareil en contact avec de l'eau. Ne pas le vaporiser ni le tremper dans de l'eau.
- Ne placez pas le déshumidificateur dans une salle de bain ou dans des endroits exposés aux éclaboussures d'eau.
- Cet appareil peut être utilisé par des enfants de plus de 8 ans et des personnes aux capacités physiques, sensorielles ou mentales réduites, ou manquant d'expérience et de connaissances ; il faut pour cela leur avoir fourni un encadrement ou des consignes à propos de l'utilisation sécurisée de l'appareil et leur avoir expliqué clairement les dangers potentiels.
- Ne pas laisser les enfants jouer avec l'appareil.
- Les enfants ne doivent pas être chargés du nettoyage et de l'entretien de l'appareil sauf s'ils sont encadrés.

## CONDITIONS DE GARANTIE

Le déshumidificateur a une garantie de 24 mois à partir de la date d'achat. Durant cette période, tous les défauts de fabrication et de matériel sont réparés gratuitement. Le règlement est le suivant:

1. Toutes autres revendications de dommages et intérêts, dommages consécutifs inclus, seront expressément refusées.
2. La réparation ou le changement de pièces durant la période de garantie ne provoque pas un prolongement de cette même garantie.
3. La garantie n'est pas valable en cas de modification de l'appareil, d'utilisation de pièces non d'origine, ou de réparation effectuée par des tierces personnes.
4. Les pièces subissant une usure normale, comme le filtre, ne sont pas garanties.
5. La garantie n'est valable que sur présentation de la preuve d'achat originale et datée sur laquelle aucune modification n'a été apportée.
6. La garantie ne couvre pas les dégâts causés par une utilisation ne respectant pas le mode d'emploi, ou suite à des négligences.
7. Les frais d'expédition et les risques liés à l'envoi du déshumidificateur ou de ses pièces sont





toujours à la charge de l'acheteur.

8. Tout dégât causé par l'utilisation du déshumificateur sans filtre, ou avec un filtre d'une autre marque que Qlima, n'est pas couvert par la garantie.

Pour éviter des dépenses inutiles, nous vous conseillons de toujours consulter en premier le mode d'emploi. Si celui-ci ne donne pas de résultat, vous pouvez emmener le déshumificateur à réparer chez votre distributeur.

 Ne pas jeter des appareils électriques avec les déchets municipaux non triés.

Utiliser des équipements de collecte séparés. Contacter votre gouvernement local pour toute information concernant les systèmes de collecte disponibles. Si les appareils électriques sont jetés sur des sites d'enfouissement des déchets ou dans déchetteries, des substances dangereuses risquent de pénétrer dans les nappes phréatiques et entrer dans la chaîne alimentaire et peuvent poser des risques à votre santé et bien-être. Lors du remplacement d'appareils électriques usagés par des appareils neufs, le revendeur est tenu de reprendre votre vieil appareil pour recyclage au moins gratuitement. Ne jetez pas les piles dans le feu car elles pourraient exploser ou rejeter des liquides dangereux. Si vous remplacez ou si vous détruisez la télécommande, retirez les piles et jetez-les conformément aux lois en vigueur car elles nuisent à l'environnement.

#### Internet:

Nous vous informons que les notices d'utilisation et/ou d'installation sont disponibles sur notre site [www.Qlima.com](http://www.Qlima.com)

#### TÄRKEÄÄ

Tämä laite on tarkoitettu kotitalouskäyttöön sisätiloissa.

Laitetta ei saa käyttää tiloissa joissa on syttyviä nesteitä, tai maali- tai liuotinhöyryjä.

Asennuksen pitää tapahtua täysin paikallisten ohjeiden, määräysten ja normien mukaisesti. Laite soveltuu käytettäväksi vain sisätiloissa

kuivissa paikoissa. Tarkista verkkojännite. Tämä laite soveltuu vain maadoitettuun pistorasiaan, jonka jännite on 230-240 V./ 50 Hz.

Laite on AINA maadoitettava. Laitetta ei saa kytkeä, jos virtalähdettä ei ole maadoitettu. Pistokkeen on aina oltava helppopääsyisessä paikassa, kun laite on kytkettynä sähköverkkoon. Lue nämä ohjeet huolellisesti ja noudata niitä.

Jos sopivaa maadoitettua pistorasiaa ei ole käytettävissä, pyydä valtuutettua sähkömiestä asentamaan sellainen.

Irrota aina pistoke pistorasiasta, kun laite ei ole käytössä.

Jos virtajohto on vahingoittunut, sen saa vaihtaa vain valmistaja, valmistajan valtuuttama huoltoliike tai henkilö, jolla on siihen asianmukainen koulutus.

Älä koskaan sulje täysin ilmatiiviisti huonetta, jossa laitetta käytetään.

#### YLEISTÄ

- Kosteudenpoiston tehokkuus riippuu huoneen lämpötilasta ja ilmankosteudesta.
- Huolehdi siitä, että ilmansuodatin on puhdas.
- Tällä tavalla vältetään turha energiankäyttö ja varmistetaan optimaalinen tulos.
- Anna ammattitaitoisen asentajan tarkistaa sähkölaitteisto, jos et ole varma siitä, että kaikki on kunnossa.
- Älä peitä koskaan ilman tulo- ja poistoaukkoa.
- Tyhjennä vesisäiliö ennen kuin siirrät laitteen toiseen paikkaan.
- Ota aina ensin pistoke pistorasiasta ennen kuin puhdistat laitetta tai sen osaa tai vaihdat osan.
- Ole turvallisuussyistä aina varovainen, kun laitteen lähellä on lapsia, kuten kaikkien sähkölaitteiden kanssa.
- Anna mahdolliset korjaukset aina valtuutetun asentajan tai jälleenmyyjän tehtäväksi. Noudata huolto-ohjeita.
- Poistoilman on päästävä virtaamaan vapaasti, sillä tukokset saattavat aiheuttaa laitteen ylikuumenemisen.
- Älä anna laitteen joutua koskaan kosketuksiin kemikaalien kanssa.



- Laite ei saa koskaan joutua kosketuksiin veden kanssa, siihen ei saa ruiskuttaa vettä ei sitä saa upottaa veteen.
- Älä käytä laitetta seuraavissa paikoissa: kylpyammeen, suihkukaapin tai uimaaltaan läheisyydessä, alueilla, joissa laite on alttiina vesipisaroille.
- Laitetta voivat käyttää myös yli 8-vuotiaat lapset ja henkilöt, joiden fyysinen tai henkinen toimintakyky on rajoittunut tai joilla ei ole kokemusta tai tietoa laitteen käytöstä, jos heitä on neuvottu laitteen turvallisesta käytöstä tai tarjolla on turvallisen käytön edellyttämä valvonta ja jos he ymmärtävät laitteeseen liittyvät vaarat.
- Lasten ei pidä leikkiä laitteella.
- Lasten ei saa antaa puhdistaa tai huoltaa laitetta ilman valvontaa.

## TAKUUEHDOT

Ilmastointilaitteessa on kahden vuoden takuu alkaen laitteen ostopäivästä. Takuuajana kaikki materiaali- ja valmistusvirheet korjataan maksutta tai vaihdetaan. Takuehdot ovat seuraavat:

1. Hylkäämme kaikki muut korvausvaatimukset, mukaan lukien kaikki oheisvahinkoja koskevat vaatimukset.
2. Takuuajana suoritettavat korjaukset tai vaihdot eivät pidennä takuuta.
3. Takuu raukeaa, jos laitteeseen on tehty muutoksia, laitteeseen on asennettu muita kuin alkuperäisosa tai kolmas osapuoli on korjannut laitetta.
4. Tavallisessa käytössä kuluvat osat, kuten suodatin, eivät kuulu takuun piiriin.
5. Takuu on voimassa vain, jos ostaja esittää alkuperäisen, päivätyn ostokuitin ja jos laitetta ei ole muutettu.
6. Takuu ei koske huolimattomuudesta tai tässä käyttöohjeessa annetuista ohjeista poikkeavista toimista johtuvia vaurioita.
7. Kuljetuskustannukset ja ilmastointilaitteen tai sen osien kuljetukseen liittyvät riskit ovat aina ostajan vastuulla.
8. Muiden kuin sopivien Qlima-suodatinten käytön aiheuttamat vahingot eivät kuulu takuun piiriin.

Turhien kulujen välttämiseksi suosittelemme, että luet aina ensin ohjeet huolellisesti. Jos

käyttöohjeista ei löydy ratkaisua ongelmaan, toimita ilmastointilaitte myyjälle korjausta varten.

Älä hävitä sähkölaitteita kotitalousjätteen mukana, käytä niille erikseen varattuja keräys- ja kierrätyspisteitä. Ota yhteyttä viranomaisiin saadaksesi lisätietoa paikallisesta keräys- ja kierrätysjärjestelmästä. Jos sähkölaite jätetään luontoon tai joutomaalle, vaarallisia aineita voi vuotaa pohjaveteen ja kulkeutua ruokaketjuun vahingoittaen näin yleistä terveyttä ja hyvinvointia. Vaihtaessasi vanhan sähkölaitteen uuteen, kauppias on lain mukaan velvollinen ottamaan vanhan sähkölaitteesi takaisin ja hävittämään sen asianmukaisesti ilman eri korvausta.

## Internet:

Uusimmat käyttö-, asennusja huolto-ohjeet voitte ladata kotisivuiltamme; [www.Qlima.com](http://www.Qlima.com)

## UK IMPORTANT

This dehumidifier is only suitable for use indoors in normal household conditions, like living rooms and kitchens.

The product is not suitable for dehumidifying rooms where volatile inflammable substances can be present. Not suitable for dehumidifying rooms after painting or stucco where volatile inflammable substances were used. Install the device only when it complies with local regulations, by-laws and standards. The unit is only suitable for use in dry locations, indoors. Check the mains voltage and frequency. This unit is only suitable for earthed sockets, connection voltage 230-240 V. / 50 Hz.

The device MUST always have an earthed connection. If the power supply is not earthed, you may not connect the unit. The plug must always be easily accessible when the unit is connected. Read these instructions carefully and follow the instructions.

If there is no suitable, earthed wall socket available, have one installed by a recognized electrician.



Always remove the plug of the unit from the wall socket when it is not in use.

If the power cable is damaged it must be replaced by the manufacturer, its customer service department or persons with comparable qualifications in order to prevent danger.

Failing to follow the instructions may lead to nullification of the guarantee on this device.

### GENERAL

- The capacity of the dehumidifier depends on the temperature and the humidity in the room.
- Ensure that the screen filter is kept clean. This prevents unnecessary power consumption and guarantees optimum efficiency.
- The electricity supply to the device must be checked by a recognized professional if you have any doubts regarding the compatibility.
- Do not cover the air inlet and outlet grill.
- Empty the water reservoir before moving the unit.
- Always remove the plug from the electric power supply before cleaning or replacing the unit or components of the unit.
- For safety reasons take care when children are in the surrounding of the device, as with any other electrical device.
- Have any repairs only carried out by a recognized service engineer or your supplier.
- Follow the instructions for use and maintenance as indicated in the user manual of this device.
- The exhaust air must flow freely, any blockage can lead to overheating of the dehumidifier.
- After switching the appliance off, the fan will continue to rotate for about 5 minutes. The dehumidifier cools down. Do not unplug the device during cooling down.
- Never allow the device to come into contact with chemicals.
- Never spray the unit with or submerge in water.
- Do not place the dehumidifier in bathrooms or in other places where it is likely that water could be sprayed on the dehumidifier.
- This appliance can be used by children aged from 8 years and above and persons with reduced physical, sensory or mental capabilities or lack of experience and knowledge if they

have been given supervision or instruction concerning use of the appliance in a safe way and understand the hazards involved.

- Children shall not play with the appliance.
- Cleaning and user maintenance shall not be made by children without supervision.

### GUARANTEE CONDITIONS

The air conditioner is supplied with a 24-month guarantee, commencing on the date of purchase. All material and manufacturing defects will be repaired or replaced free of charge within this period. The following rules apply:

1. We expressly refuse all further damage claims, including claims for collateral damage.
2. Repairs to or replacement of components within the guarantee period will not result in an extension of the guarantee.
3. The guarantee is invalidated if any modifications have been made, non genuine parts are fitted or repairs are carried out by third parties.
4. Components subject to normal wear, such as the filter, are not covered by the guarantee.
5. The guarantee is valid only when you present the original, dated purchase invoice and if no modifications have been made.
6. The guarantee is invalid for damage caused by neglect or by actions that deviate from those in this instruction booklet.
7. Transportation costs and the risks involved during the transportation of the air conditioner or air conditioner components shall always be for the account of the purchaser.
8. Damage caused by not using suitable Qlima filters is not covered by the guarantee.

To prevent unnecessary expense, we recommend that you always first carefully consult the instructions for use. Take the dehumidifier to your dealer for repairs if these instructions do not provide a solution.

 Do not dispose of electrical appliances as unsorted municipal waste, use separate collection facilities. Contact your local government for information regarding the collection systems available. If electrical



appliances are disposed of in landfills or dumps, hazardous substances can leak into the groundwater and get into the food chain, damaging your health and well-being. When replacing old appliances with new once, the retailer is legally obligated to take back your old appliance for disposal at least for free of charge.

### **Internet:**

For your convenience you can download the latest version of the user-, installation- and/or service manual on [www.Qlima.com](http://www.Qlima.com)

### **IT IMPORTANTE**

Questo modello può essere utilizzato soltanto in ambienti interni per un normale uso domestico, ad esempio nei salotti e nelle cucine.

L'apparecchio non è adatto per deumidificare le stanze dove possono essere presenti sostanze volatili infiammabili. Non deve essere utilizzato per deumidificare/asciugare gli ambienti in seguito a lavori di pittura o intonaco, dove possono essere state utilizzate sostanze volatili infiammabili.

L'impianto deve essere completamente rispondente alle prescrizioni, disposizioni e norme localmente vigenti. L'apparecchio è indicato solo per l'utilizzo negli interni ed in luoghi non umidi. Verificare la rispondenza della tensione di alimentazione. L'apparecchio deve essere collegato solo ad una presa di corrente equipaggiata con messa a terra ed erogante una tensione di allacciamento pari a 230-240 V./ 50 Hz.

L'apparecchio DEVE essere collegato ad un impianto elettrico dotato di messa a terra. Se tale tipo di collegamento non è disponibile, è vietato collegare l'apparecchio alla rete di alimentazione. E' inoltre opportuno assicurare un agevole accesso alla spina elettrica. Si consiglia di leggere accuratamente le presenti istruzioni e di attenersi alle indicazioni fornite;

Se non è disponibile una presa di corrente dotata di messa a terra, fare installare una presa a norma da un impiantista qualificato.

Quando l'apparecchio è posto fuori servizio o si tiene inutilizzato, staccare sempre la spina dalla presa di corrente.

Qualora il cavo di alimentazione fosse danneggiato è necessario farlo sostituire dal fabbricante, dal servizio clienti o da personale con qualifiche adeguate in modo da non correre alcun rischio.

La mancata osservanza delle istruzioni può causare la perdita della garanzia concessa sull'apparecchio.

### **NORME GENERALI**

- La capacità di deumidificazione dipende dalla temperatura e dall'umidità presente nell'ambiente di utilizzo.
- Controllare il filtro dell'aria e assicurarsi che rimanga sempre pulito. L'operazione serve a prevenire un inutile spreco di energia e contribuisce ad assicurare una resa ottimale dell'apparecchio.
- Nell'eventualità di dubbi sull'efficienza o rispondenza di uno dei componenti, si consiglia di chiedere l'intervento di un installatore qualificato per fare effettuare le verifiche del caso.
- Le griglie di ingresso e uscita dell'aria non vanno mai coperte.
- Svuotare il serbatoio dell'acqua prima di spostare l'apparecchio.
- Prima di interventi di pulizia o sostituzione di parti dell'apparecchio o delle sue componenti è sempre necessario staccare la spina elettrica dalla presa di corrente.
- Per motivi di sicurezza, si consiglia di rimanere sempre vigili e di usare la massima prudenza in presenza di bambini nelle vicinanze dell'apparecchio.
- Ciò vale per qualsiasi apparecchiatura elettrica.
- Eventuali interventi di riparazione vanno sempre effettuati da un installatore manutentore qualificato o dal fornitore dell'apparecchio.
- Rispettare le istruzioni di manutenzione.
- L'aria di scarico deve fuoriuscire liberamente, un qualsiasi impedimento potrebbe provocare un surriscaldamento dell'apparecchio. Dopo aver spento l'apparecchio, la ventola continuerà a girare per circa 5 minuti.



- Il deumidificatore si raffredda.
- Non togliere la spina dalla corrente, quando l'apparecchio è in fase di spegnimento.
- Evitare il contatto fra l'apparecchio e le sostanze chimiche.
- L'apparecchio va tenuto al riparo dall'acqua, evitare gli spruzzi e non immergerlo in acqua.
- Non collocare il deumidificatore in bagno o in altri luoghi in cui vi sia la possibilità che spruzzi d'acqua possano raggiungere l'apparecchio.
- Il dispositivo può essere usato da bambini a partire dagli 8 anni di età e da persone con capacità fisiche, sensoriali o mentali ridotte o con mancanza di esperienza e conoscenze a condizione che siano state fornite istruzioni e supervisione in merito a un uso sicuro del dispositivo accertandosi del fatto che siano stati compresi i rischi associati all'uso del dispositivo stesso.
- I bambini non dovrebbero giocare col dispositivo.
- Le operazioni di pulizia e manutenzione da parte dell'utente non vanno eseguite dai bambini senza supervisione.

## GARANZIA

L'apparecchio ha una garanzia di 24 mesi dalla data d'acquisto. Entro questo periodo vengono riparati gratuitamente tutti i difetti di fabbricazione o vizi del materiale. Qui di seguito sono riportate le condizioni della garanzia:

1. Rifiutiamo esplicitamente tutte le altre richieste di risarcimento, compresi danni derivanti.
2. La riparazione o la sostituzione di parti entro il termine di garanzia non comporta la proroga della garanzia stessa.
3. La garanzia non è valida qualora siano state apportate modifiche all'apparecchio, qualora siano state montate componenti non originali o qualora siano state effettuate riparazioni da terzi.
4. Nella garanzia non sono comprese le parti soggette a normale usura, quali il filtro.
5. La garanzia vale unicamente dietro presentazione della ricevuta d'acquisto originale datata e qualora l'apparecchio non sia stato modificato.
6. La garanzia non è valida in caso di danno sorto in seguito ad operazioni che non sono descritte in questo manuale o in seguito a

negligenza.

7. Le spese di spedizione ed i rischi che la spedizione del apparecchio o delle parti comporta sono sempre a carico dell'acquirente.
8. I danni derivanti dal non aver utilizzato i filtri raccomandati da Qlima non sono coperti dalla garanzia. Per prevenire costi inutili, si consiglia di consultare dapprima le istruzioni d'uso.

Qualora nelle istruzioni non vi sia alcun suggerimento in merito, rivolgersi al rivenditore di fiducia per la riparazione del apparecchio.

 No disponga de las aparatos eléctricos como basura sin triar, debe utilizar facilidades separadas de la colección. Se ponga en contacto con su gobierno local para la información sobre la sistemas disponibles de la colección. Si las aparatos eléctricas están deshecho en terraplenes o basureros, las sustancias peligrosas puede infiltrarse en agua subterránea y hacer entrar en cadena de alimento al dañar su salud y bienestar. Al reponer aparato Viejo con uno Nuevo, el vendedor queda obligado legalmente a coger su aparato viego gratis para eliminación.

## Internet:

Per vostra comodità, potete scaricare la versione più aggiornata del manuale d'uso, installazione e/o tecnico su [www.Qlima.com](http://www.Qlima.com)

## VIKTIG

Denne avfukteren er kun egnet for bruk til vanlig husholdning som boligrom, kjøkken etc.

Produktet er ikke egnet for å avfukte rom med explosiver eller lettantennelige stoffer. Ikke bruk avfukteren i rom etter maling eller hvor det er brukt lettantennelige stoffer.

Installasjonen må gjøres fullstendig i henhold til de forskrifter, bestemmelser og normer som gjelder der installasjonen finner sted. Apparatet er utelukkende egnet for bruk på tørre steder innendørs. Kontroller nettspenningen. Dette apparatet er utelukkende egnet for en jordet stikkontakt, med tilkoblingsspenning 230-240



V./ 50 Hz.

Apparatet MÅ alltid være koblet til jord. Hvis strømledningen ikke er jordet, kan ikke apparatet kobles til. Støpselet må alltid være lett tilgjengelig når enheten er koblet til. Les disse instruksene nøye, og følg anvisningene.

Hvis det ikke er noen egnet, jordet veggkontakt tilgjengelig, få en installert av en profesjonell elektriker.

Ta alltid ut kontakten til enheten fra veggen når den ikke er i bruk.

Hvis strømledningen er skadet skal den skiftes av produsenten, deres kundeserviceavdeling, eller personer med tilsvarende kvalifikasjoner, for å unngå fare.

Følges ikke instruksene, kan apparatets garanti bli ugyldig.

### ALLMENN INFORMASJON

- Avfuktingskapasiteten er avhengig av temperaturen og luftfuktigheten i rommet.
- Sørg for at luftfilteret holdes rent. Dette sørger for unødig energitap og et optimalt resultat.
- La den elektriske installasjonen kontrolleres av en autorisert fagmann dersom du ikke er sikker på at alt er i orden.
- Luftinntaket og utblåsningsgitteret skal aldri tildekkes.
- Tøm vannbeholderen før du forflytter apparatet.
- Ta alltid først ut støpselet av stikkkontakten før apparatet eller deler av det rengjøres eller byttes ut.
- Vær av sikkerhetshensyn alltid forsiktig med barn i nærheten av apparatet, slik som med alle elektriske apparater.
- La eventuelle reparasjoner alltid utføres av en autorisert reparatør eller din leverandør.
- Følg vedlikeholdsinstruksjonene.
- Eksosluften må flyte fritt. Blokkering kan føre til at apparatet overopphetes.
- Bring apparatet aldri i kontakt med kjemikalier.
- Apparatet skal aldri bringes i kontakt med vann, dusjes med vann eller puttes under vann.
- Ikke bruk apparatet i nærheten av badekar og

- områder hvor det kan forekomme vannsprut.
- Dette produktet kan brukes av barn fra 8 år og oppover og personer med reduserte fysiske, sensoriske eller mentale evner eller mangel på erfaring og kunnskap kun dersom de får tilsyn eller instruksjoner om hvordan man bruker produktet på en sikker måte og forstår eventuelle farer.
- Barn skal ikke leke med produktet.
- Rengjøring og vedlikehold skal aldri utføres av barn uten tilsyn.

### GARANTIBETINGELSER

Apparatet leveres med 24-måneders garanti som trer i kraft på kjøpsdato. Alle material- og produksjonsfeil blir reparert eller utbedret vederlagsfritt i denne perioden. Følgende regler gjelder:

1. Vi avslår uttrykkelig alle andre skadeerstatninger, inkludert krav om samtidig skade.
2. Reparasjoner eller utskifting av komponenter som utføres under garantiperioden, fører ikke til at garantien utvides.
3. Garantien gjøres ugyldig hvis det er gjort noen modifiseringer, hvis ikke-originale deler monteres eller reparasjoner utføres av tredjepart.
4. Komponenter som utsettes for normal slitasje, f.eks. filteret, dekkes ikke av garantien.
5. Garantien er kun gyldig når du viser den originale, daterte kjøpsfakturaen og hvis ingen modifikasjoner er foretatt.
6. Garantien gjelder ikke skade som oppstår som følge av forsømmelse eller handlinger som avviker fra det som fremgår av denne bruksanvisningen.
7. Transportkostnader og risikoene som følger av transport av apparatet eller komponenter skal alltid stå for kjøpers regning.
8. Skader som er forårsaket av å ha benyttet uegnede Qlima-filtre, faller utenfor garantien.

Vi anbefaler at du alltid leser instruksene nøye på forhånd. Slik unngår du unødvendige kostnader. Ta med apparatet til forhandler for reparasjoner hvis disse bruksanvisningene ikke gir noen løsning.

 Kast ikke elektriske apparater som usortert avfall; bruk separate innsamlingsordninger.



Kontakt lokale myndigheter for informasjon vedrørende innsamlingsordninger tilgjengelige. Hvis elektriske apparater blir kastet på fyllplasser eller søppelhauger, kan farlige stoffer lekke ut i grunnvannet og komme inn i næringskjeden, som kan skade din helse og velvære. Når du erstatter gamle apparater med nye, er forhandler pålagt å ta imot ditt gamle apparat for avfallshåndtering uten kostnad.

### Internet:

Du kan enkelt laste ned den seneste versjonen av bruker-, installasjons- og/eller service manualen på [www.Qlima.com](http://www.Qlima.com)

### BELANGRIJK

Deze ontvochtiger is enkel en alleen geschikt voor gebruik binnenshuis in normale woonhuisomstandigheden zoals huiskamer en keuken.

Beslist niet geschikt voor het drogen van ruimtes waarin vluchtige brandbare stoffen aanwezig kunnen zijn. Niet geschikt voor het drogen van ruimten na schilder- of stucwerk waarbij vluchtige brandbare stoffen gebruikt zijn.

De installatie moet volledig in overeenstemming zijn met de ter plaatse geldende voorschriften, bepalingen en normen. Het apparaat is uitsluitend geschikt voor gebruik, op droge plaatsen, binnenshuis. Controleer de netspanning. Dit apparaat is uitsluitend geschikt voor een geaard stopcontact, aansluitspanning 230-240 V./ 50 Hz.

Het apparaat MOET altijd geaard worden aangesloten. Als de stroomvoorziening niet geaard is, mag u het apparaat absoluut niet aansluiten. De stekker moet altijd makkelijk toegankelijk zijn als het apparaat is aangesloten. Lees deze gebruiksinstructie zorgvuldig en volg de aanwijzingen.

Is een geschikt geaard stopcontact niet voorhanden, laat dit dan installeren door een erkend elektricien.

Haal altijd de stekker van het apparaat uit het

stopcontact als het niet wordt gebruikt.

Indien de voedingskabel beschadigd is, dient deze vervangen te worden door de fabrikant, zijn klantenservice of personen met vergelijkbare kwalificaties om gevaren te voorkomen.

Niet volgen van de aanwijzingen kan leiden tot het vervallen van de garantie op het apparaat.

### ALGEMEEN

- De ontvochtigingscapaciteit is afhankelijk van de temperatuur en de luchtvochtigheid in de ruimte.
- Zorg ervoor dat het luchtfilter schoon blijft. Dit voorkomt onnodig energieverbruik en waarborgt een optimaal resultaat.
- Laat de elektrische installatie controleren door een erkend vakman als u er niet zeker van bent dat alles in orde is.
- Het luchtinlaat- en uitblaasrooster nooit afdekken.
- Leeg het waterreservoir voordat u het apparaat verplaatst.
- Haal altijd eerst de stekker uit het stopcontact voordat het apparaat of een onderdeel ervan moet worden schoongemaakt of vervangen.
- Wees uit veiligheidsoverwegingen altijd voorzichtig met kinderen in de buurt van dit apparaat, zoals met ieder elektrisch apparaat.
- Laat eventuele reparaties altijd uitvoeren door een erkend servicemonteur of uw leverancier.
- Volg de onderhoudsinstructies
- De afgevoerde lucht moet ongehinderd kunnen verdwijnen, anders kan dit oververhitting van het apparaat tot gevolg hebben
- Na uitschakeling blijft de fan (max. 5 minuten) nadraaien. De ontvochtiger koelt dan af. De stekker dan beslist niet uitnemen.
- Breng het apparaat nooit in contact met chemicaliën.
- Het apparaat nooit in contact brengen met water, met water besproeien of in water onderdompelen.
- Plaats de ontvochtiger niet in badkamers of andere ruimtes waar mogelijk water gespat kan worden op het apparaat.
- Dit apparaat kan worden gebruikt door kinderen vanaf 8 jaar en mensen met een



lichamelijke, zintuiglijke of verstandelijke beperking en door mensen die geen ervaring met of kennis over het apparaat hebben als er toezicht op hen wordt gehouden of ze instructies hebben gekregen over veilig gebruik van het apparaat en op de hoogte zijn van de risico's.

- Zorg ervoor dat kinderen niet met het apparaat spelen.
- Reiniging en onderhoud dient niet te worden uitgevoerd door kinderen waarop geen toezicht wordt gehouden.

### **GARANTIEBEPALINGEN**

U krijgt op de ontvochtiger 24 maanden garantie vanaf de aankoopdatum.

Binnen deze periode worden alle materiaal- en fabricagefouten kosteloos verholpen.

Hierbij gelden de volgende regels:

1. Alle verdere aanspraken op schadevergoeding, inclusief gevolgschade wijzen wij uitdrukkelijk af.
2. Reparatie of vervanging van onderdelen binnen de garantietermijn leidt niet tot verlenging van de garantie.
3. De garantie geldt niet wanneer veranderingen zijn aangebracht, niet originele onderdelen zijn gemonteerd of reparaties zijn verricht door derden.
4. Onderdelen die aan normale slijtage onderhevig zijn, zoals het filter, vallen buiten de garantie.
5. De garantie geldt uitsluitend als u de originele, gedateerde aankoopbon overlegt en als daarop geen veranderingen zijn aangebracht.
6. De garantie geldt niet bij schade ontstaan door handelingen die afwijken van die in de gebruiksaanwijzing of door verwaarlozing.
7. De verzendkosten en het risico van het opsturen van de ontvochtiger of onderdelen daarvan, komen altijd voor rekening van de koper.
8. Schade, veroorzaakt door het niet gebruiken van de geschikte Qlima filters, valt buiten de garantie.

Om onnodige kosten te voorkomen, raden wij u aan eerst altijd zorgvuldig de gebruiksaanwijzing te raadplegen. Wanneer deze geen uitkomst biedt, kunt u de

ontvochtiger ter reparatie aanbieden bij uw dealer.

 Werp elektrische apparatuur niet weg bij het huisvuil; lever het in op de daarvoor aangewezen plaats. Neem contact op met de plaatselijke autoriteiten voor informatie waar apparatuur kan worden ingeleverd. Wanneer elektrische apparaten worden weggegooid op de vuilstort of in de dump, kunnen gevaarlijke stoffen in het grondwater en in de voedselketen terecht komen met alle gevolgen voor de gezondheid. Bij de vervanging van oude apparaten door nieuwe is de leverancier wettelijk verplicht zonder kosten het oude apparaat voor vernietiging in te nemen.

### **Internet:**

Om u nog beter van dienst te zijn kunt u de meest recente versie van de gebruikers-, installatie- en/of service handleiding downloaden op [www.Qlima.com](http://www.Qlima.com)

### **PL UWAGA**

Odwilżacz jest odpowiedni tylko do użytku wewnątrz domowych pomieszczeń o normalnych warunkach takich jak pokoje wypoczynkowe czy kuchnie.

Produkt ten nie jest przeznaczony do osuszania pomieszczeń w których mogą być obecne zapalne substancje lotne. Nie jest przeznaczony do osuszania pomieszczeń niedawno malowanych lub w których były wykonywane ściany z użyciem zapalnych substancji lotnych.

Instalacja urządzenia musi odbyć się w całkowitej zgodzie z obowiązującymi na miejscu przepisami, ustaleniami i normami. Klimatyzator nadaje się do użytku jedynie w pomieszczeniach zamkniętych. Przed zainstalowaniem go sprawdzić należy napięcie sieci zasilającej. Klimatyzator przystosowany jest do przyłączenia do sieci wyłącznie za pośrednictwem uziemiającego gniazdka sieciowego o napięciu sieci zasilającej 230-240 V./ 50 Hz.

Klimatyzator MUSI być przyłączony do sieci





zasilającej przewodem uziemiającym. Jeżeli przyłączenie do sieci nie jest uziemiające, urządzenia niw wolno w żadnym wypadku do niej przyłączać. Gdy klimatyzator jest przyłączony do sieci zasilającej, wtyczka przewodu zasilającego musi być zawsze łatwo dostępna.

Przed przystąpieniem do instalacji klimatyzatora zapoznaj się najpierw z instrukcją obsługi i postępuj zgodnie z podanymi w niej zaleceniami;  
W razie braku odpowiedniego uziemiającego gniazdka sieciowego należy zlecić fachowcowi jego instalację.

Jeżeli nie używasz klimatyzatora, wtyczkę przewodu zasilającego należy wyjąć z gniazdka sieciowego.

W przypadku uszkodzenia kabla zasilającego producent, jego biuro obsługi klienta lub osoby o podobnych kwalifikacjach muszą go wymienić, aby uniknąć niebezpiecznych sytuacji.

Nieprzestrzeganie powyższych zaleceń może spowodować przepadek gwarancji na to urządzenie.

### GENERALNIE

- Wydajność urządzenia zależy od temperatury powietrza oraz stopnia wilgotności pomieszczenia.
- W przypadku zanieczyszczenia filtra powietrza należy go wyczyścić; zapobiega to nadmiernemu zużyciu energii elektrycznej oraz zapewnia optymalne działanie odwilzacza.
- W razie wątpliwości, czy powyższe wymagania są spełnione, radzimy kontrole oraz instalacje powierzyć fachowcowi.
- Nie wolno przykrywać dopływu powietrza jak też wywietrznika.
- Przed przemieszczeniem urządzenia należy pamiętać o uprzednim opróżnieniu pojemnika na wodę.
- Przed przystąpieniem do czyszczenia klimatyzatora lub którejsz z jego części składowych bądź wymiany którejsz z tych części, należy najpierw wyjąć wtyczkę

przewodu zasilającego z gniazdka sieciowego.

- Ze względu na bezpieczeństwo należy zwrócić uwagę na to, aby małe dzieci nie miały bezpośredniego dostępu do klimatyzatora, tak jak ma to miejsce w przypadku innych urządzeń elektrycznych.
- Ewentualne naprawy – poza regularną konserwacją – należy zlecić fachowcowi z autoryzowanego serwisu naprawczego lub serwisu firmy dostawczej, jak też pamiętać o przestrzeganiu instrukcji dotyczących konserwacji klimatyzatora.
- Odprowadzane powietrze musi bez przeszkód wydostawać się na zewnątrz, w przeciwnym razie może dojść do przegrzania klimatyzatora.
- Nie wolno dopuścić do kontaktu urządzenia ze środkami chemicznymi.
- W żadnym wypadku nie wolno dopuścić do kontaktu urządzenia z wodą, tzn. nie należy go nigdy zwilżać, moczyć ani zanurzać w wodzie.
- Należy też zwrócić uwagę na to, aby dzieci nie miały bezpośredniego dostępu do urządzenia i nie wolno pozostawiać ich bez nadzoru w pobliżu urządzenia, gdy jest ono uruchomione.
- Ten produkt jest przeznaczony do użycia jako odwilżacz pomieszczeń w domach mieszkalnych i jest odpowiedni do zastosowania w suchych pomieszczeniach.
- Tego urządzenia mogą używać dzieci w wieku powyżej 8 lat oraz osoby o mniejszych zdolnościach fizycznych, czuciowych bądź umysłowych, a także osoby nieposiadające doświadczenia ani wiedzy, jeżeli robią to pod nadzorem albo otrzymały instrukcje na temat użycia urządzenia w bezpieczny sposób oraz rozumieją związane z tym zagrożenia.
- Dzieci nie powinny bawić się urządzeniem.
- Czyszczenie i obsługa przez dzieci nie może się odbywać bez nadzoru.

### WARUNKI GWARANCJI

Wytwórca udziela na klimatyzator 24. miesięcznej gwarancji, licząc od daty zakupu. W okresie gwarancyjnym naprawie podlegają wszelkie usterki materiałowe i błędy fabryczne. Obowiązują przy tym następujące zasady:  
1. Producent nie honoruje jakichkolwiek roszczeń o odszkodowanie, w tym roszczeń związanych ze szkodą wtórną, powstała w wyniku usterki.



2. Naprawa lub wymiana części/podzespołów w okresie gwarancji nie ma wpływu na obowiązujący okres gwarancji.
3. Gwarancja przepada jeżeli w urządzeniu dokonano było naprawiania, wmontowano części nie oryginalne, lub też jeżeli urządzenie było naprawiane przez osoby nieuprawnione.
4. Gwarancja nie obejmuje części, które w trakcie eksploatacji ulegają normalnemu zużyciu (np. filtr).
5. Gwarancja jest ważna wyłącznie za okazaniem oryginalnego, opatzonego datą dowodu kupna (paragonu), na którym nie naniesiono jakichkolwiek poprawek.
6. Gwarancja nie obowiązuje w przypadku uszkodzenia powstałego wskutek niezgodnego z instrukcją obchodzenia się z urządzeniem, lub będącego rezultatem zaniedbania.
7. Koszty i ryzyko związane z przesyłką klimatyzatora lub części zamiennych ponosi klient.
8. Gwarancja nie obowiązuje w przypadku uszkodzenia powstałego na skutek używania innych filtrów niż filtry Qlima.

Aby uniknąć niepotrzebnych kosztów, radzimy Państwu zawsze najpierw uważnie przeczytać instrukcję obsługi. Jeżeli ujęte w niej wskazówki nie dadzą zadowolającego rezultatu, klimatyzator należy oddać do naprawy w punkcie dealerskim.

 Nie należy utylizować urządzeń elektrycznych jako nieposortowanych odpadów komunalnych, należy korzystać z oddzielnych przeznaczonych do tego celu pojemników. Prosimy skontaktować się z lokalnymi władzami w celu uzyskania informacji dotyczących dostępnych systemów zbierania odpadów. Jeśli urządzenia elektryczne są utylizowane na wysypiskach, niebezpieczne substancje mogą przedostawać się do wód gruntowych i dostać się do łańcucha żywności, narażając was na pogorszenie zdrowia i samopoczucia. Przy wymianie starych urządzeń na nowe, dostawca jest zobowiązany prawnie do zabrania starych urządzeń do utylizacji za darmo.

### Internet:

Dla Państwa wygody przygotowaliśmy elektroniczną wersję instrukcji obsługi, którą możecie Państwo znaleźć na stronie [www.Qlima.com](http://www.Qlima.com)

### **VIKTIGT**

Avfuktaren är avsedd för att användas i normala bostads utrymmen, såsom kök, badrum, tvättstuga.

Får ej användas för att torka nymålade rum, ej heller runt lätt antändlig gaser, då produkten är utrustad med ett värme element.

Installationen måste ske helt i överensstämmelse med lokalt gällande föreskrifter, bestämmelser och normer. Apparaten är endast lämpad för bruk inomhus, på torra platser. Kontrollera nätspänningen. Denna apparat är endast lämpad för ett jordat eluttag, nätspänning 230-240V / 50 Hz.

Enheten **MÅSTE** alltid ha en jordad anslutning. Om strömkällan inte är jordad får du inte ansluta enheten. Kontakten måste alltid vara lättåtkomlig när enheten är ansluten. Läs noga igenom denna bruksanvisning och följ instruktionerna. Om det inte finns något lämpligt, jordat vägguttag i närheten kan du få ett installerat av en kvalificerad elektriker.

Dra alltid ut kontakten ur vägguttaget när enheten inte används.

Om elkabeln är skadad måste den bytas ut av tillverkaren, dess kundtjänst eller personer med jämförbara kvalifikationer för att förhindra fara.

Underlåtelse att följa instruktionerna kan leda till att enhetens garanti upphör att gälla.

### **ALLMÄNT**

- Apparatus avfuktningsskapitet varierar med lokalens temperatur och fuktighet.
- Se till att luftfiltret hålls rent. Detta förebygger onödig energiförbrukning och garanterar ett optimalt resultat.
- Låt den elektriska anslutningen kontrolleras av



en befogad yrkesperson om du inte är säker på att allt stämmer.

- Luftintagets och utsläppets galler får aldrig täckas över.
- Töm vattenreservoaren innan du flyttar apparaten.
- Dra alltid först ut nätkontakten ur vägguttaget innan (en del av) apparaten måste rengöras eller bytas ut.
- Var av säkerhetsskäl alltid försiktig med barn i närheten av apparaten, liksom med alla elektriska apparater.
- Låt eventuella reparationer alltid utföras av en befogad servicemontör eller av leverantören. Följ underhållsanvisningarna.
- Utloppsluften måste kunna flöda fritt, eventuella blockeringar kan leda till att luftkonditioneringsapparaten överhettas.
- Efter avstängning kommer fläkten i avfuktaren att gå i ytterligare 5min. Avfuktaren kyls ner, dra ej ur strömkabeln under avkylningen.
- Låt apparaten aldrig komma i kontakt med kemikalier.
- Apparaten får aldrig komma i kontakt med vatten, besprutas med vatten eller sänkas i någon vätska.
- Placera inte avfuktaren i badrum eller på andra platser där det finns risk att vatten kan spruta på den.
- Den här anordningen kan användas av barn från 8 år och uppåt och personer med nedsatt fysisk, sensorisk eller mental förmåga eller bristande kunskaper om de erhållit övervakning eller instruktioner avseende användning av denna enhet på ett säkert sätt och förstår riskerna.
- Barn får inte leka med enheten.
- Rengöring och användarunderhåll får inte utföras av barn utan övervakning.

## GARANTIVILLKOR

Apparaten har en 24 månaders garanti, som gäller från och med inköpsdatumet. Alla material- och tillverkningsfel repareras eller byts ut kostnadsfritt under denna period. Följande bestämmelser gäller:

1. Vi avsäger oss uttryckligen alla andra skadeanspråk, inklusive anspråk på oavsiktliga skador.
2. Reparationer eller byte av delar som utförs under garantiperioden resulterar inte i en för

längning av garantin.

3. Garantin blir ogiltig om några ändringar gjorts, ickegenuina delar installerats eller reparationer utförts av tredje part.
4. Komponenter som utsätts för normalt slitage, såsom filter, täcks inte av garantin.
5. Garantin gäller endast om du kan visa upp det ursprungliga, daterade inköpskvittot och om inga ändringar gjorts.
6. Garantin är ogiltig vid skador orsakade av försummelse eller aktiviteter som skiljer sig från de som omnämns i den här instruktionsboken.
7. Transportkostnader och riskerna vid transporten av apparaten eller apparatens delar är köparens ansvar.
8. Skador som orsakats av att lämpliga Qlima-filter inte använts, omfattas inte av denna garanti.

För att undvika onödiga kostnader rekommenderar vi att du alltid läser igenom bruksanvisningen noga först. Ta apparaten till din återförsäljare för reparationer om dessa instruktioner inte tillhandahåller någon lösning.

 Kassera ej elektriska apparater som osorterat avfall; använd separata insamlingsanläggningar. Kontakta dina lokala myndigheter för information om tillgängliga avfallsinsamlingsssystem. Om elektriska apparater kasseras som deponi eller på soptippar kan hälsofarliga ämnen lacka ut i grundvattnet och komma in i naringskedjan, vilket kan skada din hals och ditt valbefinnande. När du byter ut gamla apparater mot nya är återförsäljaren enligt lag skyldig att ta tillbaka din gamla apparat för kassering utan extrakostnader.

## Internet:

För din bekvämlighet kan du ladda ner den senaste versionen av bruksanvisning på följande länk: [www.Qlima.com](http://www.Qlima.com)

## POMEMBNO

Ta razvlažilec je namenjen izključno uporabi v zaprtih bivalnih prostorih, kot so dneva soba ali kuhinja in ob normalnih gospodinjskih pogojih.



Razvlažilec ni primeren za razvlaževanje prostorov v katerih so hranjene hlapljive vnetljive snovi. Razvlažilec tudi ni primeren za razvlaževanje sveže barvanih ali ometanih prostorov, kadar so bile pri tem uporabljane hlapljive vnetljive snovi.

Napravo namestite samo v primeru, ce ustreza lokalnim predpisom, pravilom in standardom. Enota je primerna samo za uporabo v suhih, zaprtih prostorih. Preverite omrežno napetost in frekvenco. Enota je primerna za ozemljene vtičnice, priključitvena napetost 230-240 V. / 50Hz.

Naprava MORA biti vedno priključena v ozemljeno vtičnico. Če vtičnica ni ozemljena, naprave nanjo ne smete priključiti. Kadar je naprava vključena, mora biti vtič enostavno dostopen. Pozorno preberite ta navodila in sledite opisanim postopkom.

Če vtičnica ni na voljo, naj jo vgradi kvalificiran električar.

Vedno kadar naprava ne deluje, vtič kabla naprave potegnite iz električne vtičnice.

Če je napajalni kabel poškodovan, ga mora zamenjati proizvajalec, služba za podporo strankam ali primerljivo usposobljena oseba, da se preprečijo nevarnosti.

Ob neupoštevanju teh navodil, veljavnost garancije preneha.

## SPLOŠNO

- Zmogljivost sušilca zraka je odvisna od temperature in vlažnosti v sobi.
- Prepricajte se, da bo filter vedno čist. To preprečuje nepotrebno porabo električne energije in zagotavlja optimalno učinkovitost.
- Električni napajalnik naj preveri kvalificiran strokovnjak, v kolikor dvomite v kompatibilnost.
- Ne prekrivajte odprtino za dovajanje in odvajanje zraka ne prekrivajte odprtino za dovajanje in odvajanje zraka vedno odstranite vtič iz električnega napajalnika, preden boste čistili ali zamenjali enoto oz. njene komponente.
- Iz varnostnih razlogov bodite pazljivi, ko so

otroci v bližini naprave, tako kot s katero koli drugo napravo.

- Popravila naj izvede le kvalificiran serviser ali vaš dobavitelj.
- Sledite navodilom za uporabo in vzdrževanje kot je prikazano v navodilih te naprave.
- Zrak mora potovati skozi cev nemoteno, ovire pa lahko povzročijo pregrevanje naprave. Pazite, da cev ni prepognjena ali zvita.
- Po izklopu naprave ventilator še vedno deluje približno 5 minut. Razvlaževalec se tako ohlaja. Med procesom ohlajanja naprave ne izklaplajte iz električnega omrežja.
- Pazite, da naprava ne pride v stik z različnimi kemikalijami.
- Enote ne poškopite ali polivajte z vodo.
- Razvlaževalca ne uporabljajte v kopalnicah in drugih prostorih, kjer bi lahko nanj pršila voda.
- To napravo lahko uporabljajo otroci, starejši od 8 let, in osebe z zmanjšanimi fizičnimi, zaznavnimi ali duševnimi sposobnostmi ali s pomanjkanjem izkušenj in znanja, če delajo pod nadzorom, oziroma so prejeli navodila za varno uporabo naprave in razumejo tveganje, ki je pri uporabi prisotno.
- Otroci se z napravo ne smejo igrati.
- Otroci naprave ne smejo čistiti in vzdrževati, če niso pod nadzorom.

## GARANCIJSKA IZJAVA:

1. V imenu proizvajalca servis garantira, da bo proizvod pravilno deloval, če ga boste uporabljali v skladu z njegovim namenom in navodili za uporabo;
2. V kolikor je potrebno proizvod poslati pooblaščenemu serviserju ali uvozniku, Vas prosimo da priložite garancijski list, račun in kratek opis napake. Stroške prevoza do najbližjega servisa, priznamo samo v primeru ko je prevoz izvršen z javnim prevozom (pošta, vlak) in dokazilom o plačilu. V primeru poškodbe proizvoda pri prevozu je rizik na kupčevi strani.
3. Servis bo v garancijskem roku na svoje stroške poskrbel za odpravo okvare ali pomanjkljivosti na proizvodu, zaradi katere aparat ne deluje, če je bil proizvod uporabljen v skladu s prvo točko te izjave;
4. V primeru, da aparat v garancijski dobi ne bo popravljen v 45 dneh od datuma dostave aparata v servisno enoto, bomo aparat na



- vašo zahtevo zamenjali z novim;
5. Garancijski rok bo podaljšan za čas popravila;
  6. Za napake, ki nastanejo zaradi zunanjih vplivov (mehanske poškodbe po krivdi kupca ali tretje osebe, poseg v aparate brez našega pooblastila, nepravilna uporaba, malomarno ravnanje, prenapetosti v omrežju, zaradi izcedka iz baterije, višja sila), garancija ne velja;
  7. Ta garancija se tudi ne nanaša na dele podvržene obrabi (filtri, baterije ... itd);
  8. Garancijski zahtevki se sprejmejo le ob sočasni predložitvi potrjenega garancijskega lista in originalnega računa; rok zagotovljenega servisiranja je 7 let;

Garancijski rok začne teči z dnem prodaje končnemu kupcu, kar dokažete s potrjenim garancijskim listom in originalnim računom podjetja, ki je proizvod prodalo.

 Izrabljeni električnih napravne odstranite med nerazvrščene komunalne odpadke, uporabite ločene zbiralnice. Za informacije o razpoložljivih sistemih zbiranjase obrnite na lokalne oblasti. Če električne naprave odstranite na odlagališčihali smetiščih, lahko pride do uhajanja nevarnih snoviv podtalnico in v verigo preskrbe s hrano, do škode za zdravje in dobro počutje. Pri zamenjavi starih naprav z novimi je trgovec pravno obvezan, da brezplačno vzame nazaj staro napravo v odstranjevanje.

### Internet:

Zadnjo verzijo navodil za montažo in/ali servisnih navodil lahko najdete na naši spletni strani, na povezavi [www.Qlima.com](http://www.Qlima.com)

### ÖNEMLİ

Nem alma cihazı sadece oturma odası, mutfak vb. normal ev ortamı koşulları için uygundur.

Siva ya da boya yapılan, uçucu-yanıcı maddelerin olduğu ortamlarda nem alma cihazını kullanmak uygun değildir.

Bu aletin yerinde geçerli olan kurallar, direktifler ve normlar gereğince monte edilmesi (kurulması) gerekir. Alet iç alanlardaki, kuru mekanlardaki kullanım içinde uygundur. Şebeke

gerilimini kontrol ediniz. Alet kesinlikle toprak hatlı 230-240 Volt/50 Herz arasında şebeke gerilimi olan prize bağlanmalıdır.

Cihazda daima topraklanmıfl bir bağlantı bulunmalıdır. Güc beslenmesi topraklanmadığında üniteyi bağlayamazsınız. Ünite bağlandığında fiş daima erişilebilir olmalıdır. Talimatları dikkatle okuyarak yerine getirin.

Elektrik güç beslemesine cihazı bağlamak üzere uzatma kablosuyla kullanmayın. Uygun, topraklanmış duvar prizi yoksa yetkili bir uzman tarafından bir tane monte ettirin.

Ünite kullanılmadığında ünite fişini duvar prizinden daima çıkarın.

Zarar görmüş güç kabloları, tehlikeyi önlemek için imalatçının müşteri hizmetleri departmanı veya benzer nitelikleri taşıyan görevlileri tarafından değiştirilmelidir.

Bu talimatlara uymama bu cihaz üzerinde garantinin iptal edilmesine yol açabilir.

### GENEL

- Rutubet gidericinizin verimliliği mekandaki oda sıcaklığına ve hava rutubetine bağlıdır.
- Hava filtresinin temiz kalmasına dikkat ediniz. Böylelikle gereksiz enerji tüketimi önlenir ve mükemmel bir sonuç elde edilir.
- Eğer her şeyin yolunda olduğundan emin değilseniz, elektrikli aletinizi bir uzman tarafından kontrol ettirin.
- Hava giriş ve hava çıkış kafesini hiç bir zaman örtmeyiniz (kapatmayınız).
- Aleti başka bir yere koymadan önce su deposunu boşaltınız.
- Aleti veya aletin parçalarını temizlemek veya yenilemek istiyorsanız, her zaman önce fişini prizden çekiniz.
- Emniyet sebeplerinden dolayı, sizden çocuklarla birlikte aletin yakın çevresindeyken çok dikkatli olmanızı rica ediyoruz, tabi bu tüm elektrikli aletler için geçerlidir.
- Muhtemel tamirleri kesinlikle usta bir elektrikçiye veya aletin teslimatçısına yaptırınız.
- Aleti korumak için talimatlara uyunuz.
- Arızalı elektrik kablolarını kesinlikle teslimatçıya



veya yetkili kişiye/müşteri hizmet yerlerine değiştirtiniz.

- Eksoz havası serbestçe akmalıdır, herhangi engelleme klimanın aşırı ısınmasına yönlendirebilir.
- Fan, cihazı kapattıktan sonra ortalama 5 dakika daha çalışmaya devam edecektir. Nem giderici soğumaya bırakılır. Bu sırada cihazı fişten çıkartmayınız.
- Aleti hiç bir zaman kimyasal maddelerle temas ettirmeyiniz.
- Aleti kesinlikle suyla temas ettirmeyin, suya batırmayın ve alete su püskürtmeyiniz.
- Nem alma cihazınızı banyoda ya da üzerine su sıçrayabilecek yerlerde kullanmayınız.
- Bu cihazın 8 yaşın üzerindeki çocuklar ve fiziksel, motor ya da zihinsel becerileri gelişmemiş veya bilgi ve tecrübe açısından eksik kişiler tarafından kullanımı sadece bu kişilerin nezaretinden sorumlu kişilerin bulunması veya güvenli kullanım talimatlarının bu kişilere sağlanması ve olası tehlikelerin anlatılması durumunda mümkündür.
- Küçük çocukların cihazla oynamaları engellenmelidir.
- Temizlik ve kullanıcı bakımı, 8 yaşından büyük ve gözetim altında olmadıkları sürece, çocuklar tarafından yapılmamalıdır.

## **GARANTİ HÜKÜMLERİ**

Klimanız satın alma tarihinden baflamak üzere 24 aylık garantisiyle gelir. Bu süre içinde malzeme ve işçilikle ilgili tüm kusurlar ücretsiz olarak değiştirilir. Bu garantiyle ilgili aşağıdaki hükümler uygulanır:

1. Sonuçsal hasarlar dahil olmak üzere tüm diğer iddiaları kesinlikle kabul etmiyoruz.
2. Garanti müddeti içinde parça değişimleri veya herhangi onarımlar garanti müddetinin uzatılmasıyla sonuçlanmayacaktır.
3. Makinede değişiklik yapıldığında, orijinal olmayan parçalar kullanıldığında veya üçüncü taraflarca onarım yapıldığında garanti artık uygulanmayacaktır.
4. Garanti filtre gibi normal aşınma altındaki parçaları kapsamamaktadır.
5. Garanti ancak üzerinde hiç değişiklik yapılmamış tarihli orijinal alış faturası sunulduğunda uygulanacaktır.
6. Garanti, ihmal ve kullanma talimatlarına uymayan davranışların neden olduğu

hasarlara uygulanmayacaktır.

7. Nakliye masrafları ile klimanın nakliyesi sırasında ilgili riskler satın alıcının sorumluluğudur.
8. Uygun Qlima filtrelerinden bafllka filtre kullanılmasından ötürü olan hasarda garanti geçersizdir. Gereksiz masraflardan kaçınmanız için önce her zaman dikkatle kullanma talimatlarını okumanızı öneririz. Cözüm önermediği durumda onarım için ısıtıcınızı bayiinize götürün.

Gereksiz masraflardan kaçınmanız için önce her zaman dikkatle kullanma talimatlarını okumanızı öneririz. Cözüm önermediği durumda onarım için ısıtıcınızı bayiinize götürün.

 Belediye atığı olarak elektrikli ev aletleri atmayın, ayrı toplama imkanları kullanmak. İle ilgili bilgi için yerel makamlara başvurun mevcut toplama sistemleri. Elektrikli ev aletleri depolama veya döker bertaraf edilirse, tehlikeli maddelerin yeraltı sularına sızabilir ve sağlık ve refahı zarar, gıda zincirine giren. Yenileri ile eski aletleri değiştirirken, perakendeci yasal bertarafı için eski cihazı geri almak zorundadır ücretsiz en az.

## **İnternet:**

Qlima klima tercih ettiğiniz için sizi kutluyoruz. [www.Qlima.com](http://www.Qlima.com) adresinden kullanım açısından rahatlık olması için ürünlerin servis, montaj ve kullanma kılavuzlarını indirebilirsiniz.



**LEGENDE  
SYMBOLFÖRK-  
LARINGER  
LEYENDA**

**LÉGENDE  
SYMBOLIEN  
SELITYS  
LEGEND**

**LEGENDA  
LEGENDE  
LEGENDA  
LEGENDA**

**SYMBOLFÖRK-  
LARINGAR  
LEGENDA  
İŞARETLER**

<b>DE</b> Nicht zulässig / Falsch	Zulässig / Richtig	Oder	Vorsicht	Geerdete Steckdose	Hineinstecken	Herausziehen	Wirkliche Luftfeuchtigkeit	Gewünschte Luftfeuchtigkeit	Luftfeuchtigkeit
<b>DK</b> Ikke tilladt/forkert	Tilladt/korrekt	eller	Forsigtig!	Jordet stikkontakt	Tilslut	Frakobl	Faktiske luftfugtighed	Ønsket luftfugtighed	Luftfugtighed
<b>ES</b> No permitido/Incorrecto	Permitido/Correcto	O	Precaución	Toma a tierra	Enchufar	Desenchufar	Humedad efectiva	Humedad deseado	Humedad
<b>FR</b> Non autorisé/Incorrect	Autorisé /Correct	Ou	Prudence	Prise de terre	Brancher	Débrancher	Humidité réelle	Humidité souhaitée	Humidité
<b>FIN</b> Ei sallittu / väärin	Sallittu/oikein	Tai	Varoitus	Maadoitettu pistorasia	Kytke verkkopistoke	Irrota verkkopistoke	Todellinen ilmankosteus	Haluttu ilmankosteus	Ilmankosteus
<b>UK</b> Not allowed/Wrong	Allowed/Okay	Or	Caution	Earthed connection	Plug in	Unplug	Actual humidity	Desired humidity	Humidity
<b>IT</b> Non ammesso	Ammesso	O	Cautela	Messa a terra	Inserisci	Stacca	Umidità reale	Umidità desiderato	Umidità
<b>NO</b> Ikke tillatt / feil	Tillatt/OK	Eller	Advarsel	Jord stikkontakt	Plugg inn	Plugg ut	Virkelige luftfuktigheten	Ønskede luftfuktigheten	Luftfuktigheten
<b>NL</b> Niet toegestaan/Verkeerd	Toegestaan/Goed	Of	Voorzichtig	Gevaar stopcontact	Steek erin	Haal eruit	Werkelijke luchtvochtigheid	Gewenste luchtvochtigheid	Luchtvochtigheid
<b>PL</b> Zabronione/ niewłaściwe	Dozwolone / właściwe	Lub	Ostrożnie	Zasilającej przewodem uziemiającym	włożyć	wyjąć	Rzeczywistej wilgotności	Żądana wilgotność	Wilgotność
<b>SE</b> Ej tillåtet/Fel	Tillåtet/OK	Eller	Försiktighet	Jordad anslutning	Anslut	Koppla från	Verkliga luftfuktigheten	Önskad luftfuktighet	Luftfuktighet
<b>SLO</b> Ni dovoljeno/Napačno	Dovoljeno/ Pravilno	Ali	Pozor	Ozemljena vtičnica	Vtaknite vtičak	Izvlcite vtičak	Vlažnost v prostoru	Zaželjeno vlažnost	Vlažnost
<b>TR</b> Yasak/Yanlış	Yasak değil/Doğru	Ya da	Dikkat	Prizin topraklı	Fişi prize takın	Fişi çıkarn	Gerçek nem	İstenilen nem	Nem

<b>DE</b> Zeiteinstellung	Gerät bläst Luft aus	Gerät bläst keine Luft aus	Aus	Mangelhafter Betrieb	Ionen	Ergebnis der Tätigkeit	Gehe zu	Zeitraum	Spannung
<b>DK</b> Timer	Luftstrøm	Ingen luftstrøm	Fra	Fejlfunktion	Ioner	Resultat af handlingen	Gå til	Tidsrum	Tilslutningsspænding
<b>ES</b> Temporizador	Caudal de aire	No caudal de aire	Apagar	Funcionamiento defectuoso	Iones	Resultado de la acción	Ir a	Período de tiempo	Voltaje
<b>FR</b> Minuterie	L'appareil souffle de l'air	L'appareil ne souffle pas d'air	Arrêt	Opération incorrecte	Ions	Résultat action	Vers	Période de temps	Tension de raccordement
<b>FIN</b> Ajastin	Ilmavirta	Ei ilmavirtaa	Off mode	Virheellinen toiminta	Ions	Toiminnon tulos	Siirry	Aikajakso	Verkköjännite
<b>UK</b> Timer	Airflow	No airflow	Off	Funzionamento difettoso	Ioni	Esito	Vai a	Periodo di tempo	Alimentazione
<b>IT</b> Impostazione timer	L'apparecchio emette aria	L'apparecchio non emette aria	Off	Feil i drift	Ionisering	Handlingsresultat	Gå til	Tidsrom	Nettspenning
<b>NO</b> Tidsur	Luftstrøm	Ingen luftstrøm	PÅ	Gebrekkige werking	Ionen	Resultaat van actie	Ga naar	Tijdsperiode	Spanning
<b>NL</b> Timer	Apparaat blaast lucht	Apparaat blaast geen lucht	Uit	Niewłaściwie działanie	Jonów	Wynik działania	Iść do	Okres czasu	Napicie sieci zasilającej
<b>PL</b> Czasomierz (timer)	Nawiew urządzenia działa	Nawiew urządzenia nie działa	Wyłącz						
<b>SE</b> Timer	Luftflöde	Inget luftflöde	AV	Bristfällig funktion	Ioner	Resultat av åtgärd	Gå till	Tidsperiod	Ström
<b>SLO</b> Časovnik	Pretok zraka	Ni pretoka zraka	Izklop	Napačno delovanje	Ioni	Rezultat dejanja	Pojdi na	Časovni razpon	Napajanje 1 faza
<b>TR</b> Zamanlayıcı	Hava akışı	Hava akışı yok	Kapama	Bozuk çalışma düğmesi	İyonlar	Sonuç	Git	Süre	Ana flabeke

<b>DE</b> Schallpegel	Kontrollieren Sie	Reparatur nur durch anerkannte Firma	Kundendienstfirma anrufen	Raumtemperatur	Wasser im Wasserbehälter	Tonsignal	Schritt
<b>DK</b> Støjniveau	Kontroller	Må kun repareres af en fagmand	Kontakt serviceafdelingen	Stuetemperatur	Vand i vandbeholderen.	Lyd signal	Trin
<b>ES</b> Nivel sonoro	Controlar	Reparación profesional exclusivamente	Contactar departamento de servicio	Temperatura ambiental	Agua en el recipiente de agua	Señal de sonido	Paso
<b>FR</b> Niveau sonore	Contrôle	Réparation exclusivement par agent agréé	Contacter entreprise de service	Température de la pièce	Présence d'eau dans le réservoir	Signal sonore	Étape
<b>FIN</b> Melutaso	Tarkista	Korjaukset saa suorittaa vain ammattikorjaaja	Ota yhteyks huolto-osastoon	Huonelämpötila	Vettä vesisäiliössä	Sound signal	Vaihe
<b>UK</b> Noise level	Check	Professional repair only	Contact service department	Room temperature	Water in water reservoir	Sound signal	Step
<b>IT</b> Livello sonoro	Controllare	Riparazione solo da ditta qualificata	Contattare l'assistenza	Temperatura ambiente	Presenza di acqua nella vaschetta	Segnale acustico	Fase
<b>NO</b> Støynivå	Kontroll	Skal kun repareres av fagfolk	Ta kontakt med serviceavdelingen	Romtemperatur	Vann i vanntank	Lyd signal	Trinn
<b>NL</b> Geluidsniveau	Controleer	Reparatie uitsluitend door erkend bedrijf	Contacteer servicebedrijf	Ruimtetemperatuur	Water in waterreservoir	Geluidsignaal	Stap
<b>PL</b> Poziom hałas	kontrolować	Naprawa wyłącznie przez autoryzowany serwis naprawczy	Skontaktować się z serwisem naprawczym	Temperatura pomieszczenia	Woda w zasobniku na wodę	Sygnal dźwiękowy	krok
<b>SE</b> Bullernivå	Undersök	Endast professionell reparation	Kontakta serviceavdelning	Rumstemperatur	Vatten i vattentank	Ljudsignal	Steg
<b>SLO</b> Raven hrupa	Preveriti	Popravilo naj izvede usposobljen serviser	Pokličite servis	Sobna temperatura	Je v vodnem rezervoarju voda	Zvočni signal	Korak
<b>TR</b> Ses seviyesi	Denetlemek	Sadece profesyonel tamir	Servis ile görüşün	Oda sıcaklığı	Su tankında su var	Ses sinyali	Adım



**1** AUFSTELLEN  
INSTALLASJON  
INSTALLATION

INBEDRIJFSTELLEN  
MONTAJE  
INSTALACJA

MISE EN PLACE  
INSTALLATION  
ASENNUS

POSTAVITEV  
INSTALLATION  
MONTAJ

INSTALLAZIONE

1.1

**1**

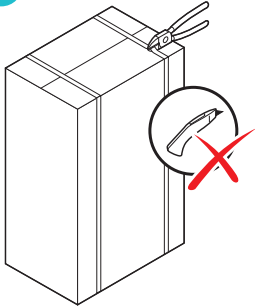

**2**

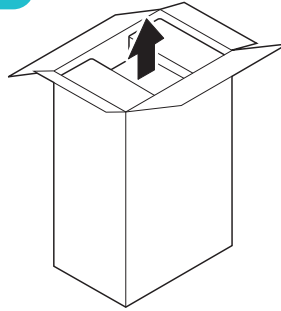

**3**

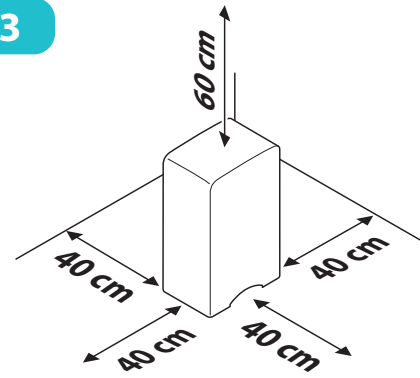

1.2

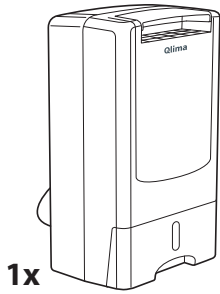

1x

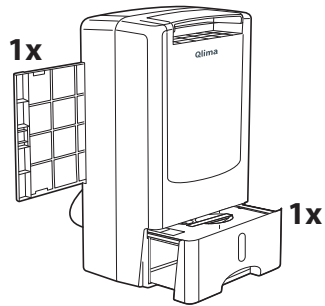

1x

1x



1x

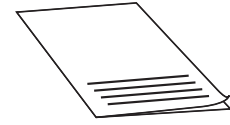

1x



1.3

**1**

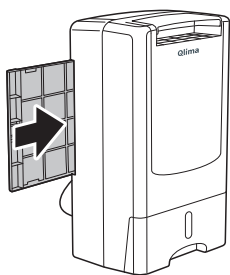

**2**

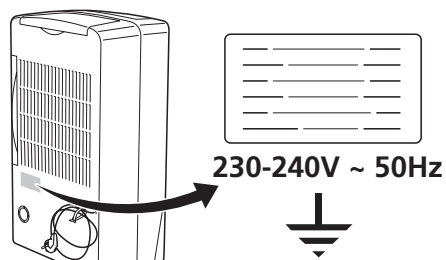

230-240V ~ 50Hz

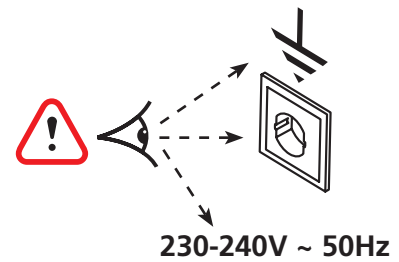

230-240V ~ 50Hz

**3**

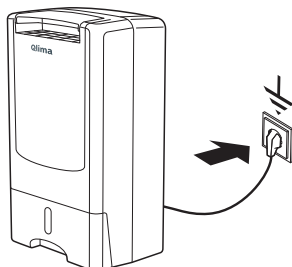





OPTIONAL  
VALGFRI  
EKSTRA TILBEHØR

OPTIONEEL  
OPCIONAL  
OPCJA

OPTION  
TILLVAL  
LISÄVARUSTEET

DODATKI  
OPTIONAL  
OPSIYONEL

OPTIONAL

1.4

1

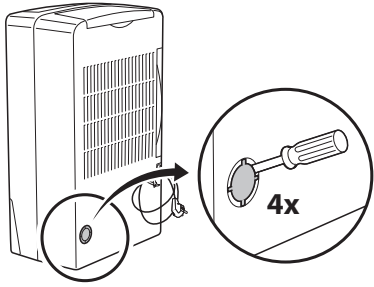

2

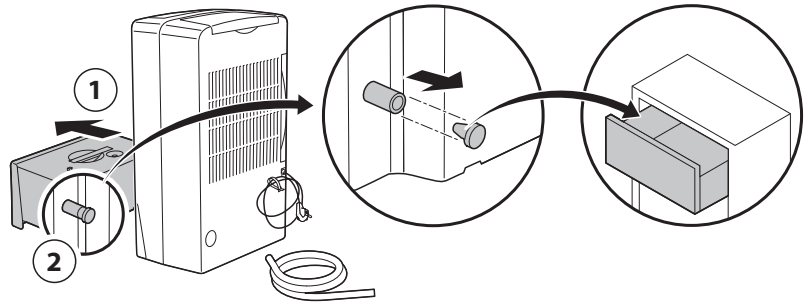

3

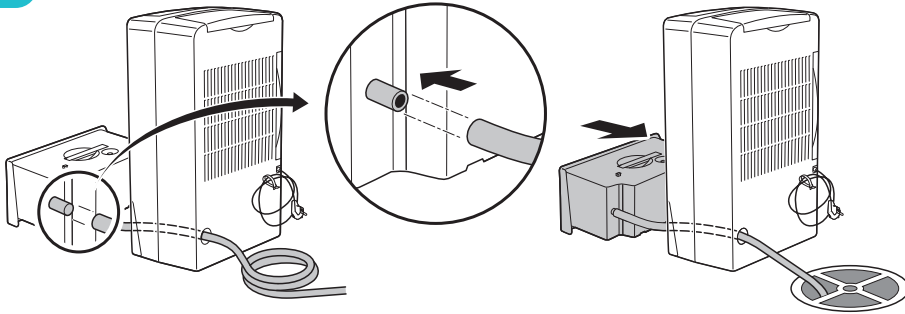

4

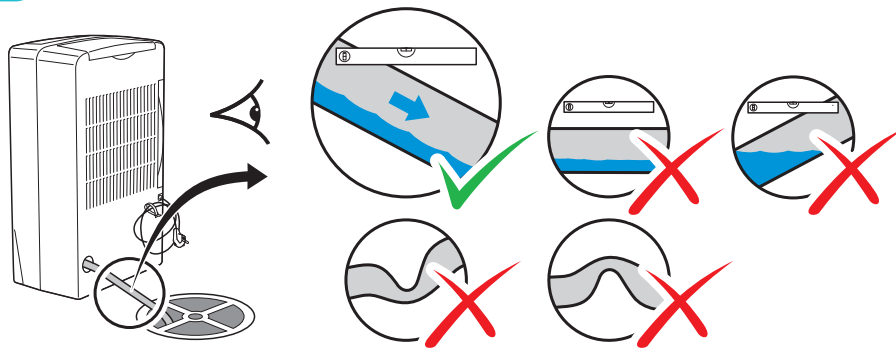

5

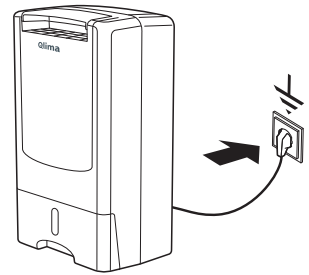



**2** BEDIENUNG  
DRIFT  
BETJENING

BEDIENING  
MANEJO  
OBSŁUGA

COMMANDE  
ANVÄNDNING  
KÄYTTÖ

UPRAVLJANJE  
OPERATION  
KULLANMA

FUNZIONAMENTO

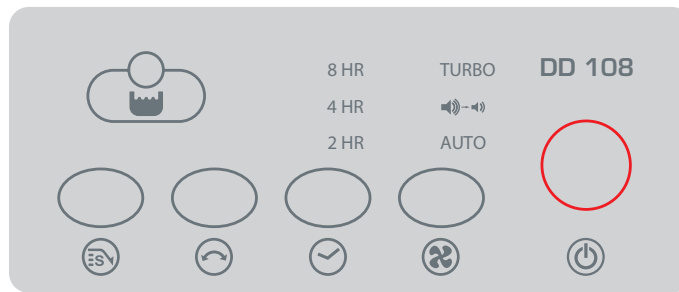

- DE** Indikator Wasserbehälter voll
- DK** Indikator for fuld vandtank
- ES** Indicador depósito de agua lleno
- FR** Indication
- FIN** Reservoires plein
- UK** Indicator watertank full
- IT** Indicatore di riempimento della vaschetta dell'acqua
- NO** Indikator full vanntank/Indikator waterbak vol
- NL** Indicator legen watertank
- PL** Wskaźnik pełnego zbiornika wody
- SE** Vattentank full
- SLO** Opozorilo za poln vodni rezervoar
- TR** Gösterge su tankı dolu



- Sparbetrieb
- Økonomidrift
- Funcionamiento económico
- Mode économique
- Taloudellinen käyttö
- Economy mode
- Uso economico
- Økonomidrift
- Spaarstand
- Tryb oszczędnościowy
- Ekonomisk drift
- Ekonomično delovanje
- Sleep/ekonomik çalışma



- Taste auto-swing
- Auto bevægelse tilstand
- Modo "auto-swing"
- Mode swing
- Auto-swing mode
- Auto-swing mode
- Auto-regolazione delle alette
- Auto-swing instilling
- Knop auto-swing
- Ustawienie automatycznej pracy łopatek
- Auto swing funktion
- Samodejnega nihanja lopute
- Auto-swing modu



- Zeitgeber
- Timer
- Temporizador
- Minuterie
- Ajastin
- Time setting
- Time
- Tidsur
- Timer
- Timer
- Timer
- Čas
- Zaman tutucu



- Ventilatorgeschwindigkeit
- Ventilator hastighed
- Velocidad de ventilador
- Vitesse de ventilation
- Puhaltimen nopeus
- Fan speed
- Velocita' della ventola
- Viftehastighet
- Ventilator snelheid
- Szybkość wentylatora
- Fläkhastighet
- Hitrost ventilatorja
- Fan hizi



- Ein / Aus
- Ti / fra
- Activar / Desactivar
- Marche/arrêt
- Virtakytkin
- On / Off
- Accensione / spegnimento
- Av / på
- Aan / uit
- Przycisk włącz / wyłącz
- På / av
- Vklop / izklop
- Açma / kapama düğmesi



2.1

1

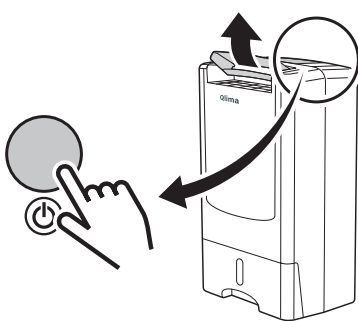

2

3

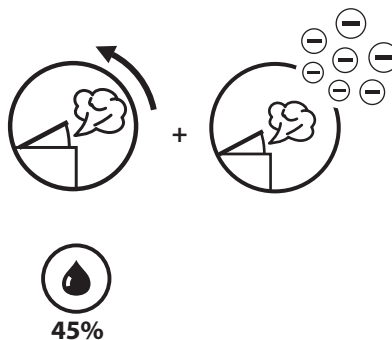

2.2

1

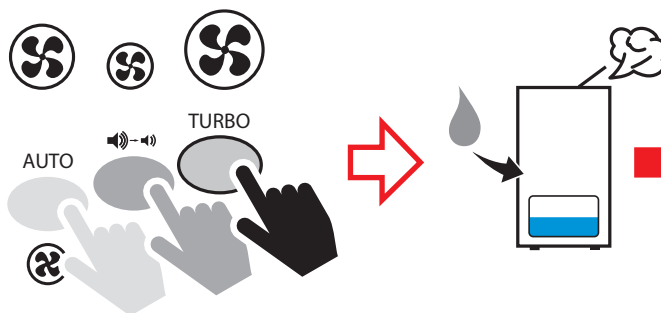
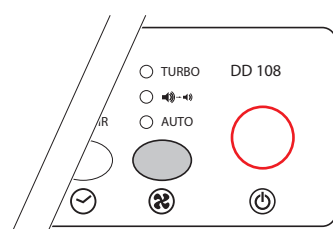

2

2

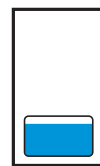
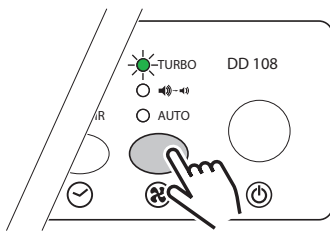
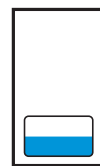
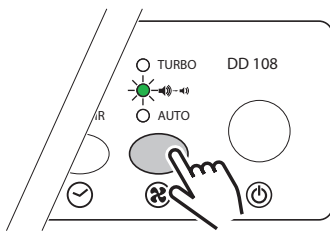
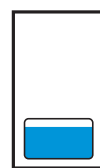
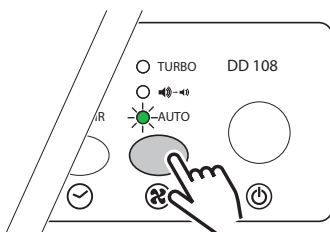
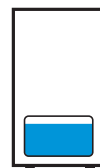
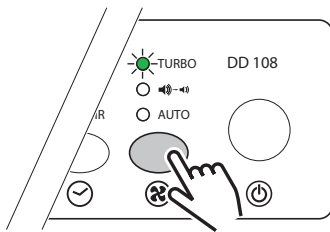
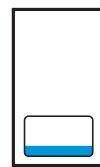
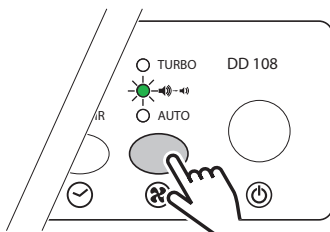
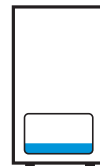
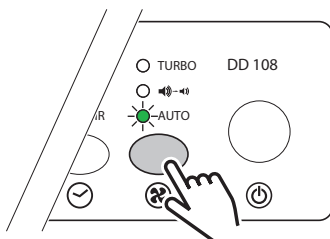
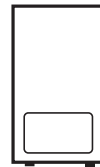



2.3

1

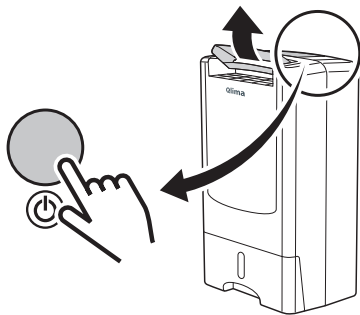

2

3

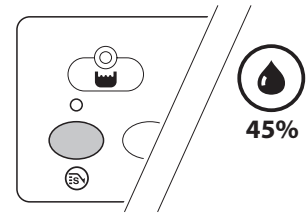
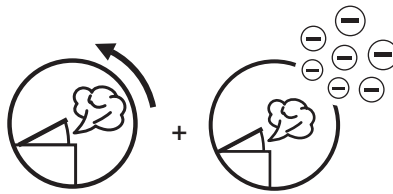

4

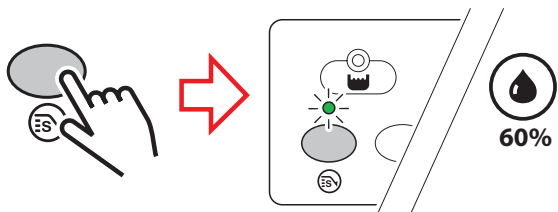

2.4

1

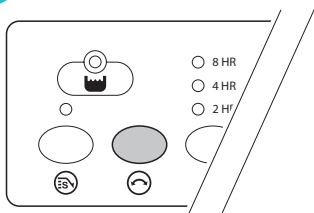

2

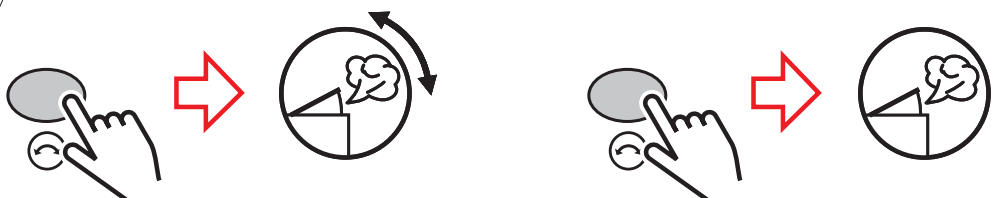

2.5

1

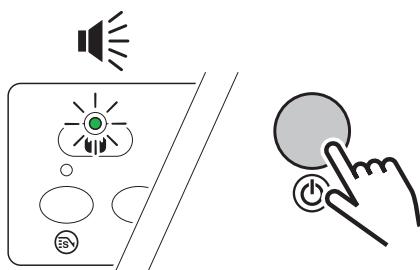

2

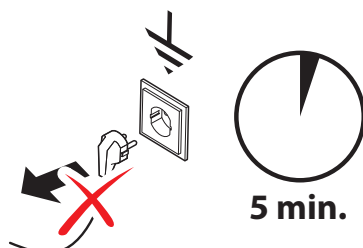

3

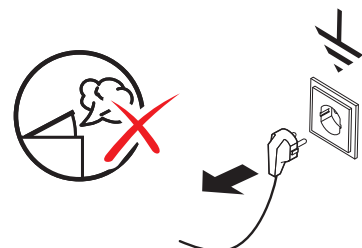

4

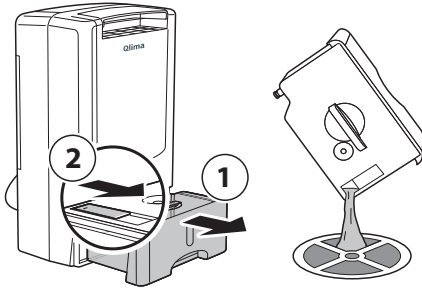

5

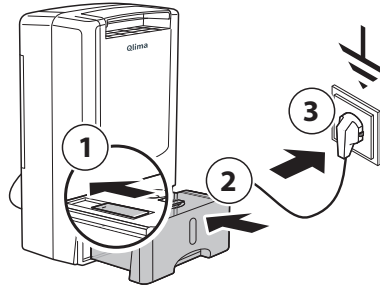

**3** WARTUNG VEDLIKEHOLD VEDLIGEHOELSE  
 ONDERHOUD MANTENIMIENTO CZYSZCZENIE I  
 KONSERWACJA ENTRETIEN UNDERHÅLL  
 KUNNOSSAPITO VZDRŽEVANJE MAINTENANCE  
 BAKIM MANUTENZIONE

3.1

1

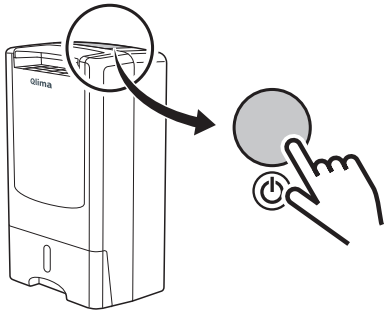

2

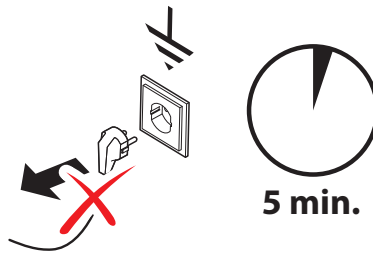

3

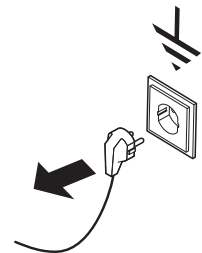

4

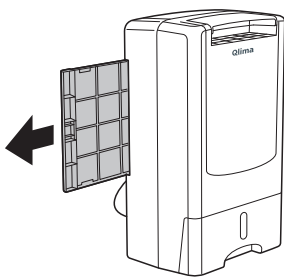

5

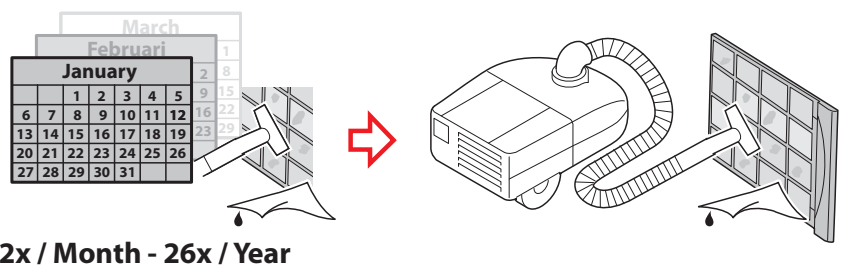

6

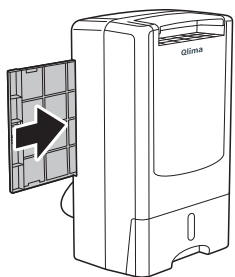

7

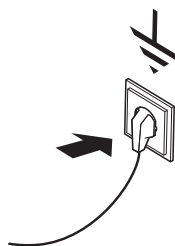



# 4

STÖRUNGEN  
FEILSØKING  
DRIFTSFEJL  
STORINGEN

AVERÍAS  
USUWANIE  
ZAKŁÓCEN  
PANNES

FELSÖKNING  
VIANMÄRITYS  
ODPRAVLJANJE  
TEŽAV

TROUBLE SHOOTING  
PROBLEM GIDERME  
INDIVIDUAZIONE

4.1

1

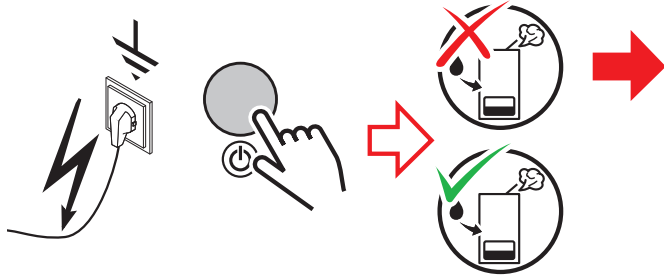

2

2

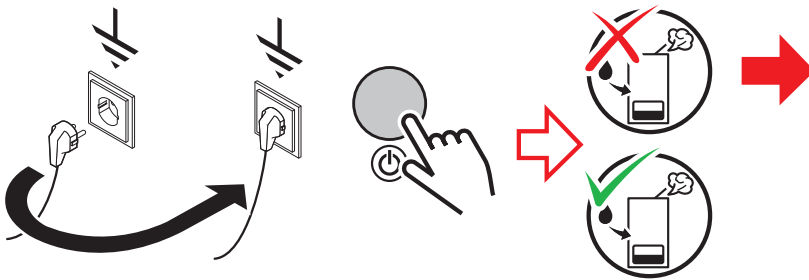

3

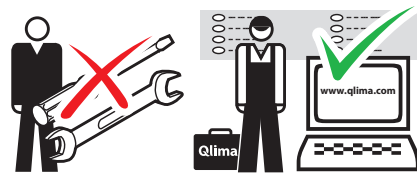

4.2

1

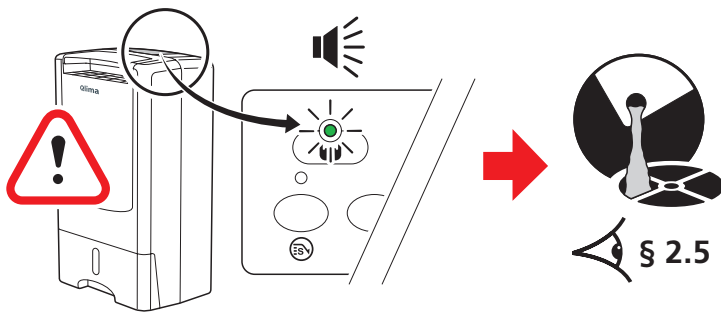

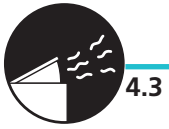

4.3

1

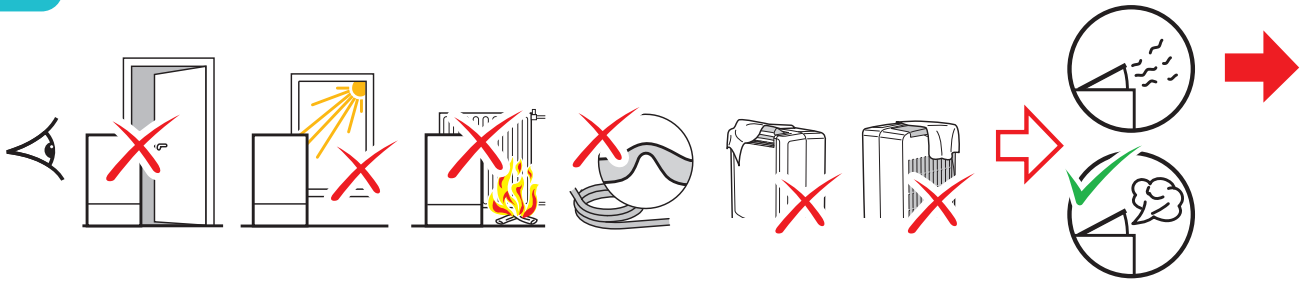

2

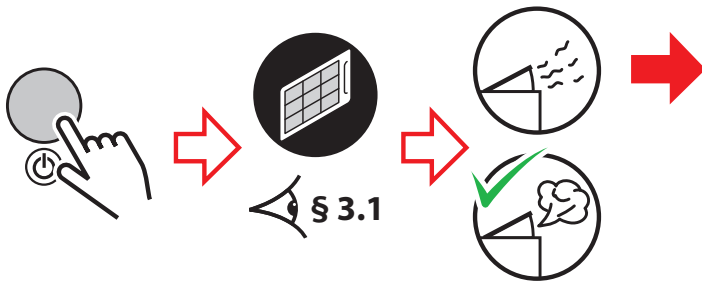

3

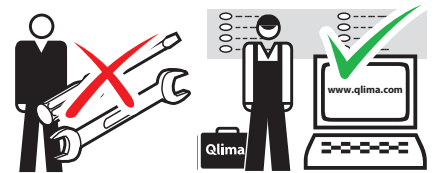

4.4

dB

1

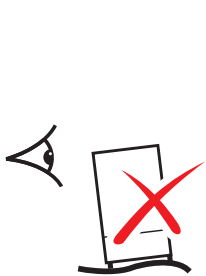

2

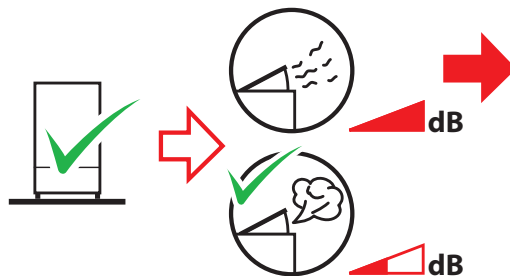

3

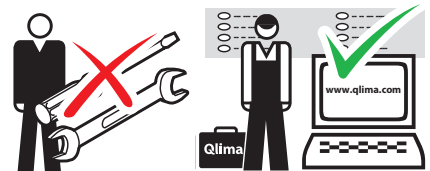



**5**

AUFBEWAHRUNG  
OPPBEVARING  
OPBEVARING  
OPBERGEN

CONSERVACIÓN  
PRZECHOWYWANIE  
RANGEMENT  
FÖRVARING

SÄILYTYS  
HRANJENJE NAPRAVE  
DEPOLAMA  
GUIDA ALLA

RICERCA GUASTI

5.1

**1**

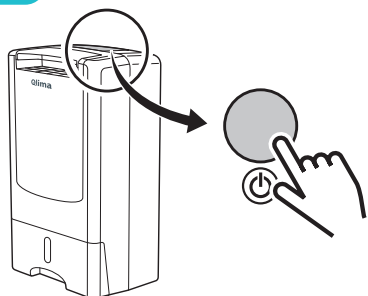

**2**

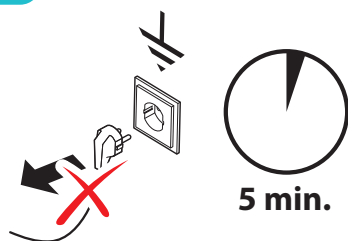

**3**

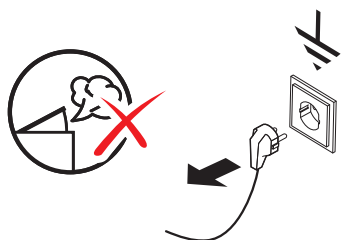

**4**

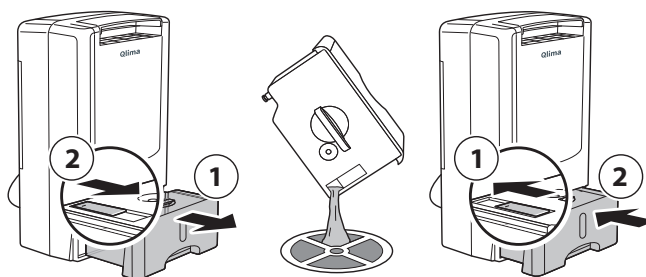

**5**

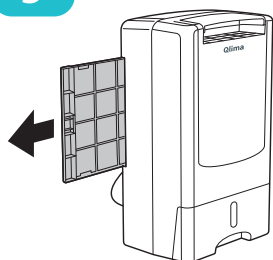

**6**

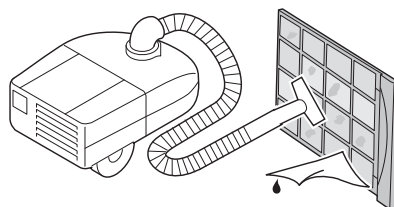

**7**

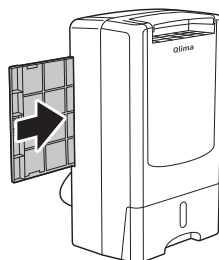

**8**

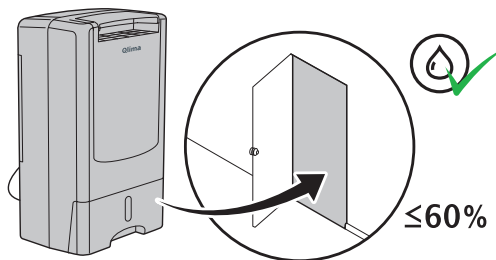



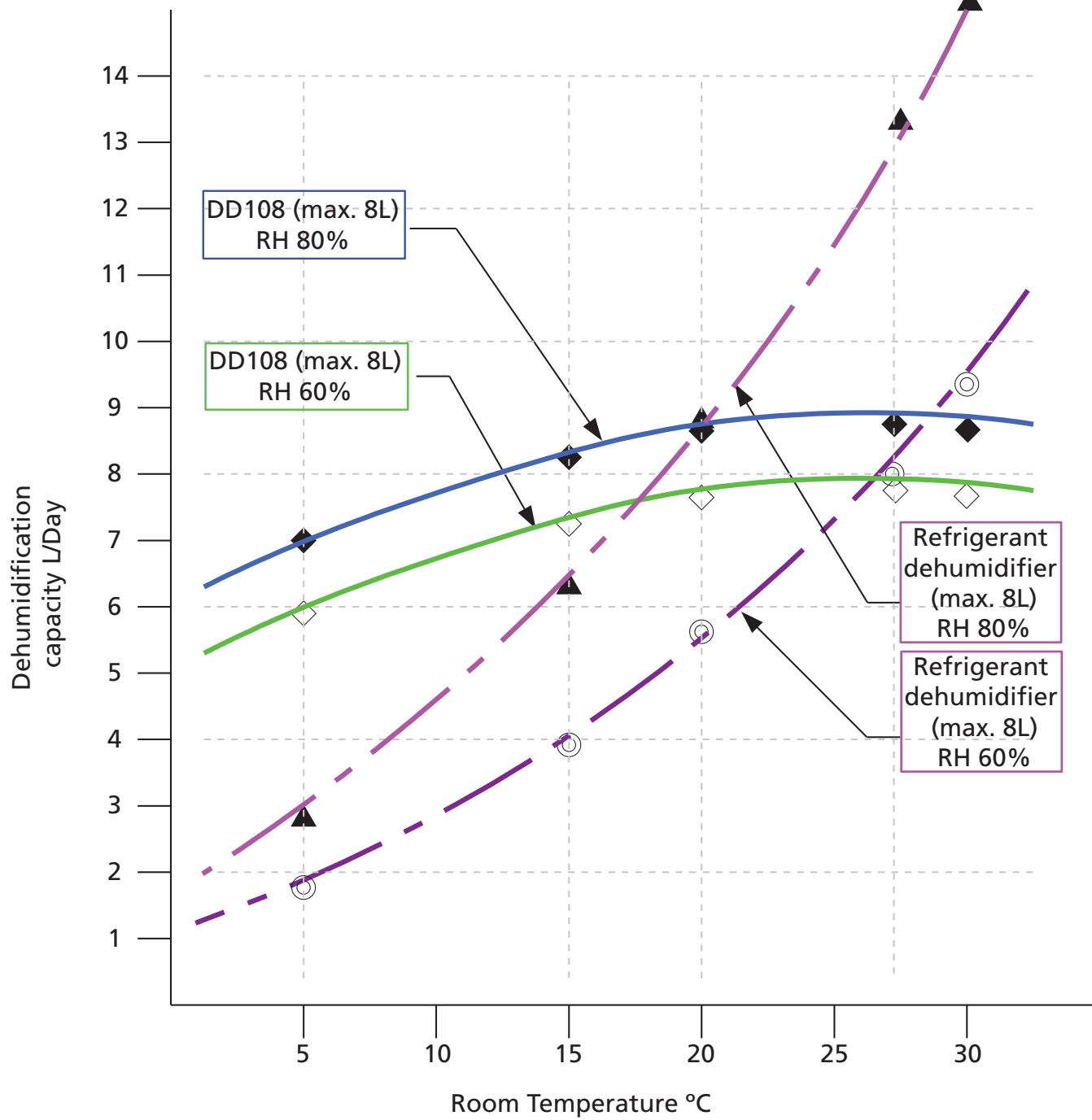





DE	Modell	Entfeuchtung max. *	Stromverbrauch max-min.	Spannung	Behälterinhalt
DK	Type	Affugtning max. *	Strømforbrug max-min.	Tilslutningsspænding	Kapacitet beholder
ES	Tipo	Deshumidificación max. *	Consumo eléctrico	Voltaje	Capacidad depósito
FIN	Model	Kosteudenpoisto enintään*	Nimellisvirta	Verkköjännite	Vesisäiliön tilavuus
FR	Model	Déshumidification max. *	Consomm. de courant	Tension de raccordement	Capacité réservoir
UK	Model	Dehumidification max. *	Current nom.	Mains	Capacity water container
IT	Modello	Deumificazione max. *	Corrente nom.	Alimentazione	Capacità del serbatoio
NO	Modell	Avfukting maks. *	Strømstyrke.	Nettspenning	Innhold vannbeholder
NL	Type	Ontvochtiging max. *	Stroomverbruik max-min.	Aansluitspanning	Inhoud waterreservoir
PL	Type	Osuszanie *	Zużycie energii	Napięcie sieci zasilającej	Pojemność zbiornika wody
SE	Modell	Avfuktning max. *	Märkström	Ström	Volym vattenreservoar
SLO	Model	Maks. razvlaževanje *	Tok nominalno	Napajanje 1 faza	Kapaciteta posode za vodo
TR	Model	Nem giderme maks. *	Akim max-min.	Ana flegebe	Depo içeriği
	DD 108 White	8 L	0,62/ 0,37 kW	230-240 / 50 / 1 - V / Hz / Ph	3.5 L

DE	Luftumwälzvol. max.	Raumkapazität	Ventilatorstufen	Hygrostat	Ionisator
DK	Luftcirkulation max.	Størrelse lokale	Ventilatorhastigheder	Hygrostat	Ionisering
ES	Caudal aire max.	Superficie del recinto	Velocidades ventilador	Higrostató	Ionizador
FIN	Ilmansyöttö enintään	Huoneen koko	Puhaltimen nopeus	Kosteusmittari	Ionizer
FR	Déplacement d'air max.	Surface pièce	Vitesses ventilateur	Hygrostat	Ioniseur
UK	Air delivery max.	Room size	Fan speeds	Hygrostat	Ionizer
IT	Flusso aria max.	Ideale per ambienti fino a	Velocità ventola	Igrostató	Ionizzatore
NO	Luftkapasitet maks.	Romstørrelse	Viftehastigheter	Hygrostat	Ionisering
NL	Luchtverplaatsing max.	Geschikt voor	Ventilatorsnelheden	Hygrostaat	Ionisator
PL	Objętość obiegu powietrza	Wielkość pomieszczenia	Stopnie prędkości wentylatora	Regulacja poziomu wilgotności	Jonizator
SE	Lufttillförsel max	Rumsstorlek	Fläkthastigheter	Hygrostat	Ionisering
SLO	Maks. pretok zraka	Za prostor	Hitrosti ventilatorja	Higrostat	Ionizator
TR	Maks. Hava alma.	Oda boyu	Fan devirleri	Higrostat	lyonizer
	150 m³/h	50-75 m³	3	✓	✓

DE	Schalldruckpegel	Abmessungen (BxHxT)	Gewicht	Schutzklasse	Sicherungen
DK	Lydtryksniveau	Mål (b x h x d)	Vægt	Beskyttelsesklasse	Sikrings kapacitet
ES	Nivel de presión sonora	Medidas (a x a x p)	Peso	Clase de protección	Potencia del fusible
FIN	Äänenpainetaso	Mitat (L x K x S)	Paino	Laitteen suojaus	Sulake
FR	Niveau de pression sonore	Dimensions (l x h x p)	Poids	Unit protection	Valeur nominale de fusible
UK	Sound pressure level	Dimensions (w x h x d)	Weight	Unit protection	Fuse rating
IT	Livello di pressione acustica	Dimensioni (b x h x p)	Peso netto	Protezione unità	Amperaggio fusibile
NO	Støynivå	Dimensjoner (b x h x d)	Vekt	Enhetsbeskyttelse	Nominell sikringsstrøm
NL	Geluidsniveau	Afmetingen (b x h x d)	Gewicht	Beschermingsklasse	Zekering
PL	Poziom hałsu	Wymiary (szer. x wys. x dł.)	Ciężar	Klasa zabezpieczenia	Wartość znamionowa bezpiecznika
SE	Ljudtrycksnivå	Mått (b x h x d)	Vikt	Enhetskydd	Säkringsgradering
SLO	Glasnost	Dimenzije (š x g x v)	Teža	Varovalo naprave	Varovalka
TR	Ses basınç-seviye ölçeri	Boyutlar (w x h x d)	Ağırlık	Ünite korunması	Şantel
	34-48 dB	300 x 500 x 195 mm	6.5 kg	IPXX	T3,15A / 250V

\* @ 20°C/80% RH

Angegebene Werte sind Richtwerte, Änderungen vorbehalten.  
 Oplyste værdier er indikative, Ændringer forbeholdes  
 Estos valores son a título indicativo, nos reservamos el derecho de hacer modificaciones  
 Ces valeurs sont données à titre indicatif, sous réserve de modifications

Nämä tiedot ovat vain ohjeelliset, ja niitä voidaan muuttaa.  
 To be used as indication, subject to modifications  
 I valori riportati sono indicativi, dati soggetti a modifiche  
 Til bruk som veiledning, med forbehold om endringer  
 Indicatief gebruiken, wijzigingen voorbehouden

Podane wartosci sa orientacyjne, z zastrzezeniem zmian  
 Används som indikation, kan komma att ändras  
 Le za indikacijo, pridržujemo si pravico do sprememb.  
 Değişikliklere tabii olup belirtmek üzere kullanılmaktadır.



PVG Traffic avg©150415 man\_DD108 White