

Qlima

S 17XX - SM 17 - S 23XX
SM 23 - SCM 52 - SCM 54
REMOTE CONTROL

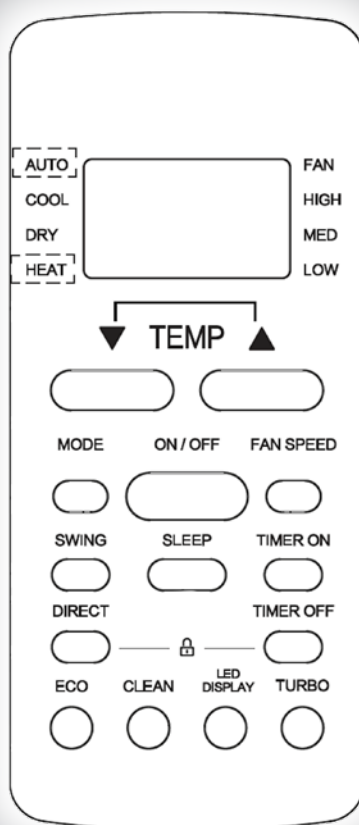

guarantee

4
YEARS

D	BEDIENUNGSANLEITUNG	2
E	MANUAL DEL USUARIO	14
F	MANUEL D'UTILISATION	26
GB	USER MANUAL	38
I	MANUALE UTENTE	50
NL	GEBRUIKERSHANDLEIDING	62
P	MANUAL DE UTILIZAÇÃO	74

Vielen Dank, dass Sie sich für unser Klimagerät entschieden haben. Bitte lesen Sie diese Gebrauchsanweisung Bedienungsanleitung sorgfältig durch, bevor Sie Ihr Klimagerät in Betrieb nehmen. Bewahren Sie sie zum späteren Nachschlagen auf.

1. LESEN SIE ZUERST DIE GEBRAUCHSANWEISUNG.

2. WENDEN SIE SICH IM ZWEIFELSFALL AN IHREN HÄNDLER.

INHALTSVERZEICHNIS

- A. TECHNISCHE DATEN DER FERNBEDIENUNG
- B. HANDHABUNG DER FERNBEDIENUNG
- C. TASTEN UND FUNKTIONEN
- D. ANZEIGEN AUF DEM FERNBEDIENUNGSBILDSCHIRM
- E. VERWENDUNG DER GRUNDFUNKTIONEN
- F. VERWENDUNG DER ERWEITERTEN FUNKTIONEN

WICHTIGER HINWEIS

Bitte lesen Sie diese Bedienungsanleitung aufmerksam, bevor Sie Ihre neue Klimaanlage in Betrieb nehmen. Bewahren Sie diese Bedienungsanleitung zum späteren Nachschlagen auf.

A SPEZIFIKATIONEN DER FERNBEDIENUNG

Nennspannung	3,0 V (Trockenbatterien R03/LR03×2 (nicht enthalten))
Signalempfangsbereich	8m
Umgebung	-5°C~60°C(23°F~140°F)

Schnellstartanleitung

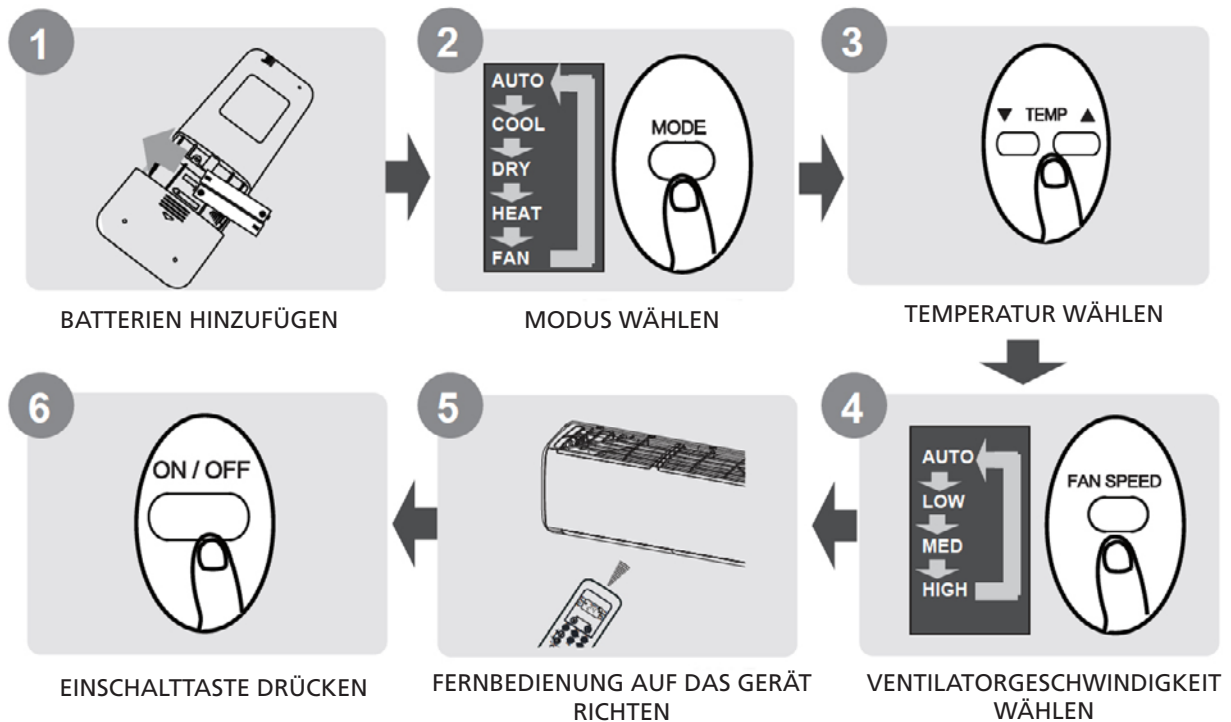

SIE SIND SICH NICHT SICHER, WAS EINE FUNKTION BEDEUTET?

Eine detaillierte Beschreibung des Betriebs Ihrer Klimaanlage finden Sie in den Abschnitten Verwendung der Grundfunktionen und Verwendung der erweiterten Funktionen dieser Bedienungsanleitung.



BESONDERE ANMERKUNG

- Die Tasten Ihrer Klimaanlage können im Design leicht von dem gezeigten Beispiel abweichen.
- Wenn das Innengerät keine spezifische Funktion hat, wird durch das Drücken der Taste auf der Fernbedienung keine Aktion ausgelöst.
- Wenn die „Bedienungsanleitung der Fernbedienung“ und die „BEDIENUNGSANLEITUNG“ in Bezug auf eine Funktionsbeschreibung stark voneinander abweichen, gilt die Beschreibung in der „BEDIENUNGSANLEITUNG“.

B HANDHABUNG DER FERNBEDIENUNG

EINLEGEN UND AUSWECHSELN DER BATTERIEN

1. Legen Sie die Batterien vor dem Gebrauch in die Fernbedienung ein.
2. Legen Sie die Batterien ein und achten Sie dabei darauf, dass die Plus- (+) und Minuspole (-) der Batterien wie im Batteriefach gekennzeichnet ausgerichtet sind.
3. Schließen Sie den Batteriefachdeckel wieder.

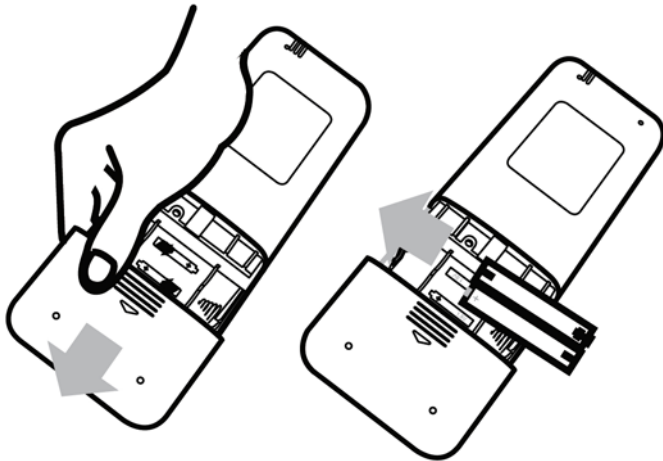

BATTERIEHINWEIS

- Verwenden Sie keine alten und neuen Batterien oder unterschiedliche Batterietypen zusammen.
- Nehmen Sie die Batterien aus der Fernbedienung, wenn Sie das Gerät voraussichtlich länger als zwei Monate nicht verwenden werden.

BATTERIEENTSORGUNG

Entsorgen Sie Batterien nicht als unsortierten Siedlungsabfall. Beachten Sie die örtlichen Vorschriften für die sachgerechte Entsorgung von Batterien.

TIPPS ZUR VERWENDUNG DER FERNBEDIENUNG

- Die Fernbedienung muss innerhalb einer Entfernung von 8 Metern vom Gerät benutzt werden.
- Das Gerät erzeugt einen Signalton, wenn es das Infrarotsignal der Fernbedienung empfängt.
- Vorhänge, andere Materialien und direkte Sonneneinstrahlung können den Empfang des Infrarotsignals stören.
- Nehmen Sie die Batterien heraus, wenn Sie die Fernbedienung voraussichtlich länger als 2 Monate nicht benutzen werden.

VORSICHTSHINWEISE ZUR VERWENDUNG DER FERNBEDIENUNG

Das Gerät kann die lokalen oder nationalen Bestimmungen einhalten.

- In Kanada sollte das Gerät die folgenden Bestimmungen einhalten:
CAN ICES-3(B)/NMB-3(B).
- In den USA erfüllt dieses Gerät Teil 15 der FCC-Bestimmungen. Der Betrieb unterliegt den folgenden beiden Bedingungen:

(1) Dieses Gerät darf keine schädlichen Interferenzen verursachen, und

(2) Dieses Gerät muss empfangene Interferenzen akzeptieren, auch Interferenzen, die eventuell einen unerwünschten Betrieb verursachen.

Dieses Gerät wurde getestet und hält die Grenzwerte für digitale Geräte der Klasse B

gemäß Teil 15 der FCC-Bestimmungen ein. Diese Grenzwerte sollen einen angemessenen Schutz gegen schädliche Störungen bei Installation in einem Wohngebiet bieten. Dieses Gerät erzeugt und nutzt Funkfrequenzenergie und kann sie abstrahlen. Wenn es nicht entsprechend der Anleitung installiert und benutzt wird, kann es Störungen beim Radio- und Fernsehempfang verursachen. Es ist jedoch nicht auszuschließen, dass bei einer bestimmten Installation dennoch Störungen auftreten. Wenn dieses Gerät den Radio- oder Fernsehempfang stört, was durch Ein- und Ausschalten des Geräts festgestellt werden kann, sollte der Benutzer versuchen, die Störung durch eine oder mehrere der folgenden Maßnahmen zu beheben:

- Die Empfangsantenne neu ausrichten oder an einem anderen Ort aufstellen.
- Den Abstand zwischen Gerät und Empfänger vergrößern.
- Das Gerät an eine Steckdose eines anderen Stromkreises als dem des Empfängers anschließen.
- Den Händler oder einen erfahrenen Radio-/Fernsehtechniker zurate ziehen.
- Änderungen oder Modifikationen, die nicht von der für Konformität zuständigen Stelle ausdrücklich genehmigt wurden, können zum Erlöschen der Betriebserlaubnis führen.

C TASTEN UND FUNKTIONEN

Bevor Sie Ihre neue Klimaanlage in Betrieb nehmen, machen Sie sich unbedingt mit ihrer Fernbedienung vertraut. Im Folgenden finden Sie eine kurze Beschreibung der Fernbedienung. Um mehr über die Bedienung Ihrer Klimaanlage zu erfahren, lesen Sie bitte den Abschnitt „Verwendung der Grundfunktionen“ in dieser Bedienungsanleitung.

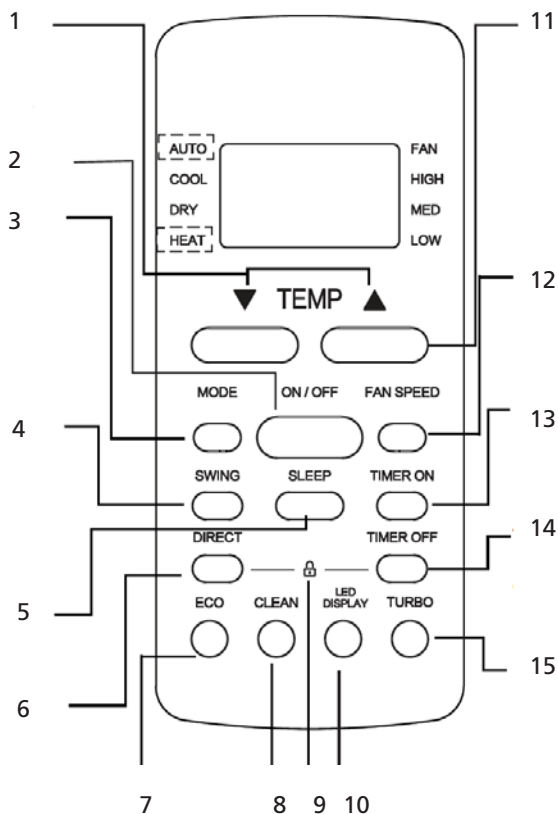

1. **TEMP:** Reduziert die Temperatur schrittweise um jeweils 1 °C (1 °F). Die Mindesttemperatur beträgt 16 °C (60 °F).
2. **ON/OFF:** Schaltet das Gerät ein bzw. aus.
3. **MODE:** Zum Scrollen durch die Betriebsmodi in folgender Reihenfolge: AUTO (Automatisch) > COOL (Kühlen) > DRY (Entfeuchten) > HEAT (Heizen) > FAN (Lüfter). HINWEIS: Ausschließlich zum Kühlen vorgesehene Modelle verfügen nicht über die Modi AUTO und HEAT.
4. **SWING:** Startet und stoppt die Bewegung der waagerechten Lamellen. Halten Sie die Taste 2 Sekunden lang gedrückt, um die automatische Lüftungsgitterbewegung für die senkrechten Lamellen zu aktivieren (bei einigen Modellen).
5. **SLEEP:** Spart während der Schlafenszeit Energie.
6. **DIRECT:** Zum Ausrichten des Luftflusses.
7. **ECO:** Zum Wechseln in den Energiesparmodus.
8. **CLEAN:** Wird eingesetzt, um die Selbstreinigungs- oder Aktivreinigungsfunktion zu starten/zu beenden. (Vom Modell abhängig, bitte schlagen Sie in der BEDIENUNGSANLEITUNG und in der INSTALLATIONSANLEITUNG nach.)
9. **LOCK:** Drücken Sie die Tasten DIRECT und TIMER OFF gleichzeitig 5 Sekunden lang, um die Tasten zu sperren. Drücken Sie die beiden Tasten gleichzeitig 2 Sekunden lang, um die Sperre aufzuheben.
10. **LED-DISPLAY:** Schaltet das LED-Display des Innengeräts und die Tastentöne der Klimaanlage ein oder aus, um eine angenehme und ruhige Atmosphäre zu schaffen (modellabhängig).
11. **TEMP:** Erhöht die Temperatur schrittweise um jeweils 1 °C (1 °F). Die Höchsttemperatur beträgt 30 °C (86 °F). Halten Sie die Tasten & gleichzeitig 3 Sekunden lang gedrückt, Halten Sie die Tasten & gleichzeitig 3 Sekunden lang gedrückt,

12. **FAN SPEED:** Auswählen der Lüftergeschwindigkeit in der folgenden Reihenfolge: AUTO -> LOW -> MED -> HIGH
13. **TIMER ON:** Einstellen der Zeitschaltuhr, um das Gerät einzuschalten (eine Anleitung finden Sie unter „Verwendung der Grundfunktionen“).
14. **TIMER OFF:** Einstellen der Zeitschaltuhr, um das Gerät auszuschalten (eine Anleitung finden Sie unter „Verwendung der Grundfunktionen“).
15. **TURBO:** Wird diese Taste gedrückt, erreicht das Gerät die voreingestellte Temperatur innerhalb kürzester Zeit.

D D. FERNBEDIENBARE BILDSCHIRMANZEIGEN

Wenn die Fernbedienung eingeschaltet ist, werden Informationen angezeigt.

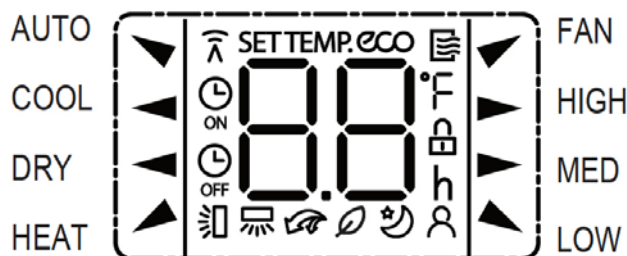

MODUS-ANZEIGE:



- Wird angezeigt, wenn Daten übermittelt werden.
- Wird angezeigt, wenn die Fernbedienung EINGESCHALTET ist.
- Wird angezeigt, wenn eine Zeit für TIMER ON eingestellt wurde.
- Wird angezeigt, wenn eine Zeit für TIMER OFF eingestellt wurde.
- Zeigt den Temperatur-Sollwert oder die Zimmertemperatur oder in der Einstellung TIMER die Zeit.
- Wird angezeigt, wenn die ECO-Funktion aktiviert ist (bei einigen Modellen).
- Zeigt an, dass alle aktuellen Einstellungen gesperrt sind.
- Wird angezeigt, wenn die Follow Me-Funktion aktiviert ist (bei einigen Modellen).
- Wird angezeigt, wenn die Schlaffunktion aktiviert ist.
- Wird angezeigt, wenn die FRESH-Funktion aktiviert ist (bei einigen Modellen).
- Wird angezeigt, wenn die TURBO-Funktion aktiviert ist.
- Symbol der automatischen horizontalen Luftstrombewegung
- Symbol der automatischen vertikalen Luftstrombewegung (bei einigen Modellen)

Anzeige der Ventilatorgeschwindigkeit

- HIGH Hohe Drehzahl
- MED Mittlere Drehzahl
- LOW Niedrige Drehzahl

NO Anzeige Automatische Gebläsestufe

HINWEIS: Alle in der Abbildung gezeigten Symbole dienen zur Veranschaulichung. Während des Betriebs werden jedoch nur die der gewählten Funktion entsprechenden Symbole auf dem Display angezeigt.

E BENUTZUNG DER GRUNDFUNKTIONEN

Grundlegende Bedienung

ACHTUNG! Vergewissern Sie sich vor dem Einschalten, dass das Gerät an eine Steckdose angeschlossen und die Stromversorgung eingeschaltet ist.

EINSTELLTEMPERATUR

Der Betriebstemperaturbereich für die Geräte liegt bei 16 - 30 °C (60 - 86 °F)/20 - 28 °C (68 - 82 °F). Sie können die Temperatur schrittweise um jeweils 1 °C (1 °F) erhöhen oder verringern.

AUTOMATISCHER MODUS

Im AUTO-Modus wählt das Gerät basierend auf dem Temperatur-Sollwert automatisch den Kühl-, Lüfter- oder Heizbetrieb.

1. Drücken Sie die MODE-Taste, um AUTO zu wählen.
2. Stellen Sie mit der Taste TEMP ▲ oder TEMP ▼ die gewünschte Temperatur ein.
3. Drücken Sie die Taste ON/OFF, um das Gerät einzuschalten.

HINWEIS: FAN SPEED kann im AUTO-Modus nicht eingestellt werden.

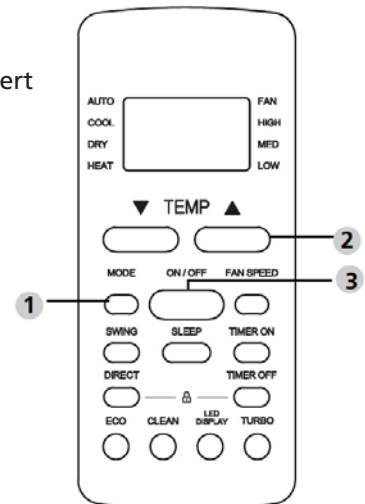

KÜHLMODUS

1. Drücken Sie die MODE-Taste, um den COOL-Modus auszuwählen.
2. Stellen Sie mit der Taste TEMP ▲ oder TEMP ▼ die gewünschte Temperatur ein.
3. Drücken Sie die Taste FAN, um die Gebläsegeschwindigkeit zu wählen: AUTO, NIEDRIG, MITTEL oder HOCH.
4. Drücken Sie die Taste ON/OFF, um das Gerät einzuschalten.

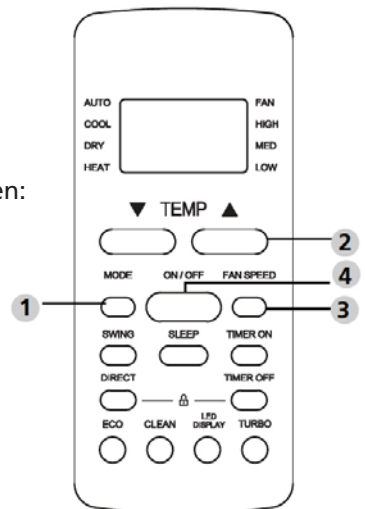

TROCKENMODUS (ENTFEUCHTUNG)

1. Drücken Sie die Taste MODE, um DRY auszuwählen.
2. Stellen Sie mit der Taste TEMP ▲ oder TEMP ▼ die gewünschte Temperatur ein.
3. Drücken Sie die Taste ON/OFF, um das Gerät zu starten.

HINWEIS: Die Gebläsedrehzahl kann im Modus DRY nicht geändert werden.

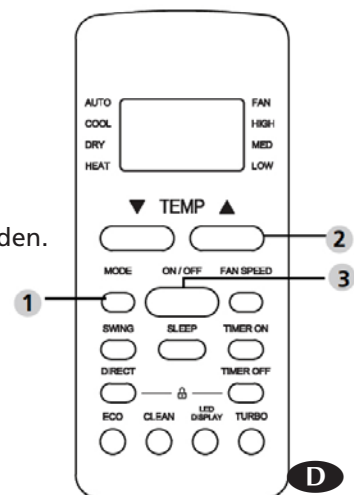

LÜFTERMODUS

1. Drücken Sie die MODE-Taste, um den FAN-Modus auszuwählen.
2. Drücken Sie die Taste FAN, um die Gebläsegeschwindigkeit zu wählen: AUTO, NIEDRIG, MITTEL oder HOCH.
3. Drücken Sie die ON/OFF-Taste, um das Gerät zu starten.

HINWEIS: Im Lüftermodus (FAN) können Sie die Temperatur nicht einstellen. Infolgedessen wird die Temperatur nicht auf dem LCD-Display Ihrer Fernbedienung angezeigt.

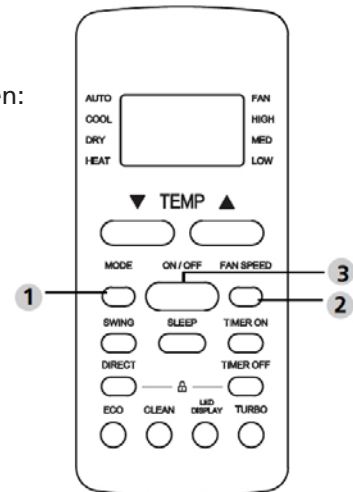

HEIZUNGSMODUS

1. Drücken Sie die Taste MODE, um den Modus HEIZEN auszuwählen.
2. Stellen Sie mit den Tasten TEMP ▲ oder TEMP ▼ die gewünschte Temperatur ein.
3. Drücken Sie die Taste FAN, um die Gebläsegeschwindigkeit zu wählen: AUTO, NIEDRIG, MITTEL oder HOCH.
4. Drücken Sie die Taste ON/OFF, um das Gerät einzuschalten.

HINWEIS: Ein Rückgang der Außentemperatur kann sich auf die Heizfunktion (HEAT) Ihres Geräts auswirken. Wir empfehlen, diese Klimaanlage in solchen Fällen in Kombination mit anderen Heizungen zu verwenden.

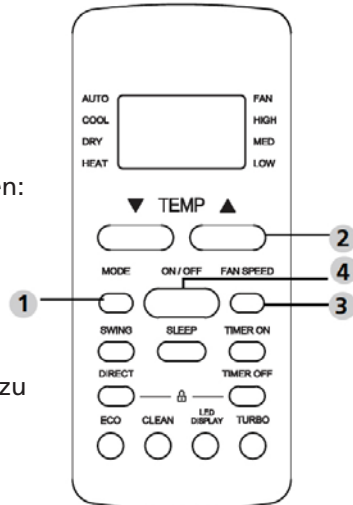

Einstellen des TIMERS

TIMER EIN/AUS - Stellen Sie die Zeit ein, nach der sich das Gerät automatisch ein- und ausschaltet.

TIMER-EINSTELLUNG

1. Drücken Sie die TIMER ON-Taste, um die Einschaltzeit zu aktivieren.
2. Drücken Sie mehrmals die Taste TEMP ▲ oder ▼, um die gewünschte Einschaltzeit des Geräts einzustellen.
3. Richten Sie die Fernbedienung auf das Gerät und warten Sie 1 Sekunde. Der Einschaltzeitmodus (TIMER ON) ist nun aktiviert.

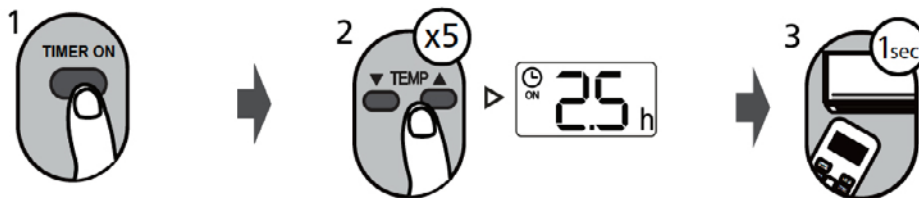

TIMER-AUS-EINSTELLUNG

1. Drücken Sie die TIMER OFF-Taste, um die Ausschaltzeit zu aktivieren.
2. Drücken Sie mehrmals die Taste TEMP ▲ oder ▼, um die gewünschte Ausschaltzeit des Geräts einzustellen.
3. Richten Sie die Fernbedienung auf das Gerät und warten Sie 1 Sekunde. Der Ausschaltzeitmodus (TIMER OFF) ist nun aktiviert.

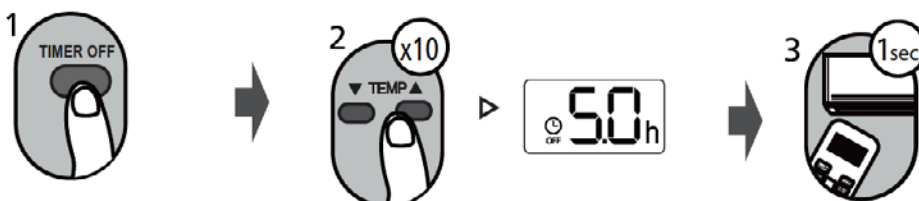

HINWEIS:

1. Wenn Sie den Einschaltzeitmodus (TIMER ON) oder den Ausschaltzeitmodus (TIMER OFF) einstellen, erhöht sich die Zeit bis zu 10 Stunden bei jedem Tastendruck um 30 Minuten. Nach 10 Stunden und bis zu 24 Stunden erhöht sich die Zeit um jeweils 1 Stunde. (Drücken Sie beispielsweise fünfmal, um 2,5 Std. einzustellen, und zehnmal, um 5 Std. einzustellen). Nach Erreichen von 24 Stunden setzt der Timer die Zeit auf 0,0 zurück.
2. Beenden Sie die Funktionen, indem Sie den jeweiligen Timer auf 0,0 Std. zurücksetzen.

TIMER Ein & Aus Einstellung (Beispiel)

Denken Sie daran, dass sich die Zeiträume, die Sie für die jeweilige Funktion einstellen, nach der aktuellen Uhrzeit richten.

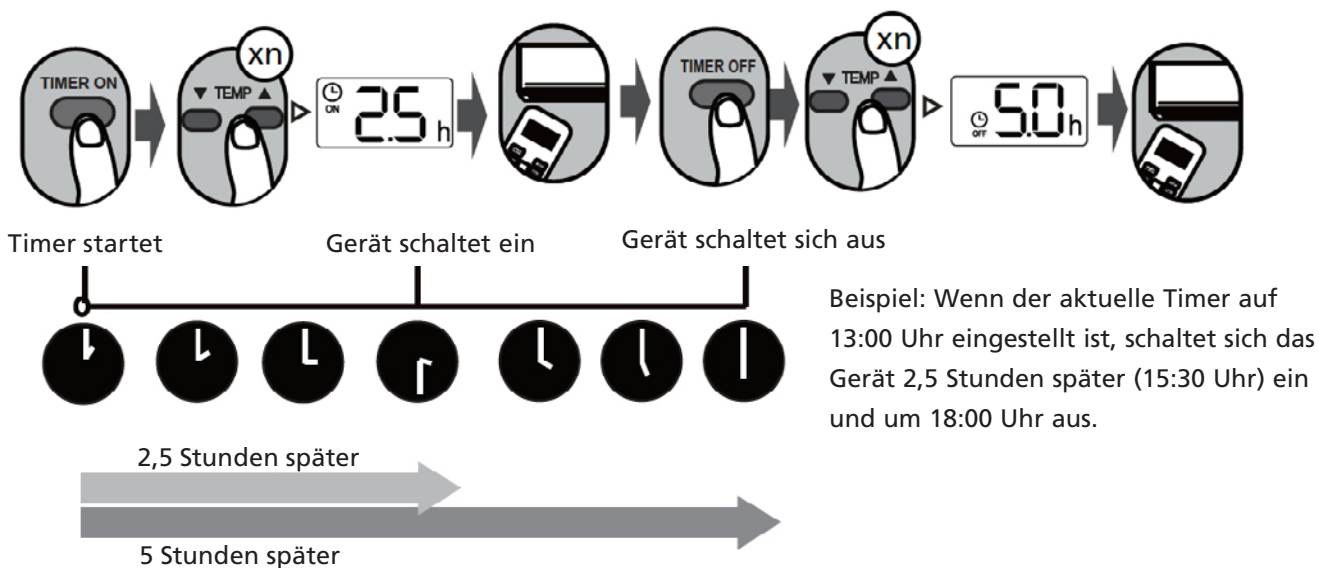

F VERWENDUNG DER ERWEITERTEN FUNKTIONEN

Swing-Funktion

Drücken Sie die SWING-Taste

Die horizontale Lamelle bewegt sich automatisch nach oben und unten, wenn Sie die Swing-Taste drücken. Drücken Sie die Taste erneut, um die Bewegung zu stoppen.

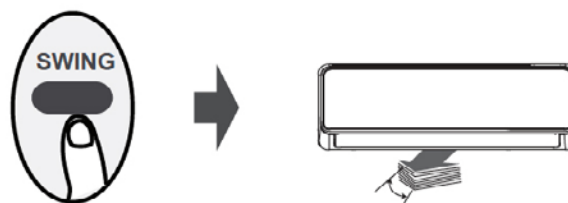

Wenn Sie diese Taste länger als 2 Sekunden drücken, wird die Swing-Funktion für die vertikale Lamelle aktiviert. (Je nach Modell)

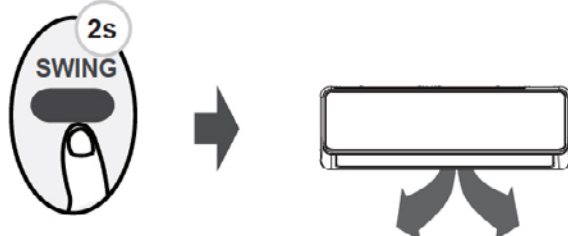

Luftstrom-Funktion

Mit jedem Tastendruck wird die Lamelle um 6° verstellt. Drücken Sie die Taste, bis die gewünschte Richtung erreicht ist.

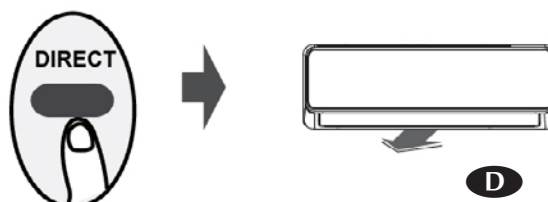

D

LED-ANZEIGE

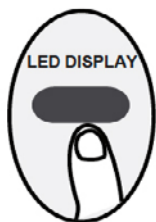

Drücken Sie diese Taste, um das Display am Innengerät ein- und auszuschalten.

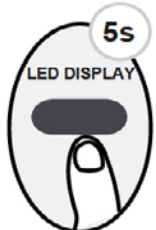

Wenn Sie diese Taste länger als 5 Sekunden gedrückt halten, zeigt das Innengerät die Raumtemperatur an. Wenn Sie die Taste erneut länger als 5 Sekunden gedrückt halten, wird wieder der Temperatur-Sollwert angezeigt.

ECO-Funktion (einige Geräte)



Drücken Sie diese Taste im Kühlmodus (COOL), um in den Energiesparmodus zu wechseln. **HINWEIS:** Diese Funktion ist nur im Kühlmodus (COOL) verfügbar.

Wenn Sie diese Taste im Kühlmodus drücken, stellt die Fernbedienung die Temperatur automatisch auf 24 °C/75 °F ein und die Lüftergeschwindigkeit auf Auto, um Energie zu sparen (nur, wenn der Temperatur-Sollwert unter 24 °C/75 °F liegt). Wenn der Temperatur-Sollwert über 24 °C/75 °F liegt, drücken Sie die ECO-Taste. Die Lüftergeschwindigkeit schaltet dann auf Auto und der Temperatur-Sollwert bleibt unverändert.

HINWEIS:

Wenn Sie die ECO-Taste drücken, den Modus ändern oder den Temperatur-Sollwert auf unter 24 °C/75 °F einstellen, wird der ECO-Modus deaktiviert. Wenn der Temperatur-Sollwert im ECO-Modus 24 °C/75 °F oder mehr beträgt, reicht die Kühlleistung möglicherweise nicht mehr aus. Wenn Sie die Temperatur als unangenehm empfinden, drücken Sie einfach noch einmal die ECO-Taste, um den Modus zu deaktivieren.

SHORTCUT-Funktion (einige Geräte)

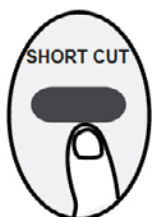

Wird verwendet, um die aktuellen Einstellungen wiederherzustellen oder frühere Einstellungen fortzusetzen.

Wenn Sie diese Taste drücken, während die Fernbedienung eingeschaltet ist, wechselt das System automatisch zu den vorherigen Einstellungen, einschließlich Betriebsmodus, Temperatur-Sollwert, Lüftergeschwindigkeit und Schlaffunktion (sofern aktiviert). Wenn Sie die Taste länger als 2 Sekunden drücken, stellt das System automatisch die aktuellen Betriebsmodi wieder her, einschließlich Betriebsmodus, Temperatur-Sollwert, Lüftergeschwindigkeit und Schlaffunktion (sofern aktiviert).

SLEEP-Funktion



Die Schlaffunktion (SLEEP) wird verwendet, um den Energieverbrauch zu senken, während Sie schlafen (und nicht die gleichen Temperatureinstellungen benötigen, um sich wohlfühlen). Diese Funktion kann nur über die Fernbedienung aktiviert werden. Die Schlaffunktion ist in den Modi Fan (Lüfter) oder Dry (Entfeuchten) nicht verfügbar. In der Bedienungsanleitung finden Sie weitere Details.

SILENCE-Funktion



Drücken Sie die Fan-Taste länger als zwei Sekunden, um die Lautlos-Funktion zu aktivieren/zu deaktivieren (bei einigen Modellen).

Aufgrund des niederfrequenten Betriebs des Kompressors kann die Kühl- oder Heizleistung unzureichend sein. Drücken Sie die Taste ON/OFF, Mode, Sleep, Turbo oder Clean während des Betriebs, um die Lautlos-Funktion zu deaktivieren.

FP-Funktion

Drücken Sie diese Taste im Heizmodus (HEAT) zweimal innerhalb einer Sekunde und stellen Sie die Temperatur auf 16 °C/60 °F oder 20 °C/68 °F ein (bei einigen Modellen).

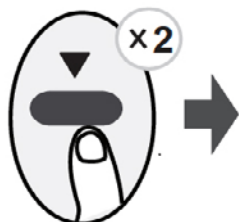

Das Gerät arbeitet (bei eingeschaltetem Kompressor) mit höchster Lüftergeschwindigkeit und automatischer Temperatur.

ANMERKUNG: Diese Funktion ist nur für Klimaanlage mit Wärmepumpe verfügbar. Drücken Sie diese Taste im Heizmodus (HEAT) zweimal innerhalb einer Sekunde und stellen Sie die Temperatur auf 16 °C/60 °F oder 20 °C/68 °F ein, um die FP-Funktion zu aktivieren (bei einigen Modellen). Wenn Sie während des Betriebs die Taste On/Off, Sleep, Mode, Fan oder Temp. drücken, wird diese Funktion deaktiviert.

Muchas gracias por adquirir nuestro aire acondicionado. Lea atentamente este manual cuidadosamente antes de utilizar su aire acondicionado. Guárdelo para futuras consultas.

1. LEA PRIMERO LAS INSTRUCCIONES DE USO.

2. EN CASO DE DUDA, PÓNGASE EN CONTACTO CON SU DISTRIBUIDOR.

ÍNDICE

- A. ESPECIFICACIONES DEL MANDO A DISTANCIA
- B. MANEJO DEL MANDO A DISTANCIA
- C. BOTONES Y FUNCIONES
- D. INDICADORES DE LA PANTALLA REMOTA
- E. CÓMO UTILIZAR LAS FUNCIONES BÁSICAS
- F. CÓMO UTILIZAR LAS FUNCIONES AVANZADAS

NOTA IMPORTANTE

Lea atentamente este manual antes de utilizar su nueva unidad de aire acondicionado. Guarde este manual para futuras consultas.

A ESPECIFICACIONES DEL MANDO A DISTANCIA

Tensión nominal	3,0V (Pilas secas R03/LR03x2 (no incluidas))
Alcance de recepción de la señal	8m
Entorno	-5°C~60°C(23°F~140°F)

Guía de inicio rápido



NO ESTÁ SEGURO DE LO QUE HACE UNA FUNCIÓN?

Consulte las secciones Cómo utilizar las funciones básicas y Cómo utilizar las funciones avanzadas de este manual para obtener una descripción detallada de cómo utilizar su aire acondicionado.



NOTA ESPECIAL

- Los diseños de los botones de su unidad pueden ser ligeramente diferentes a los del ejemplo mostrado.
- Si la unidad interior no tiene una función determinada, pulsar el botón de esa función en el mando a distancia no producirá ningún efecto.
- Si existen diferencias significativas entre la descripción de una función en el «Manual del mando a distancia» y la del «MANUAL DEL USUARIO», prevalecerá la descripción indicada en el «MANUAL DEL USUARIO».

B MANEJO DEL MANDO A DISTANCIA

INSERCIÓN Y SUSTITUCIÓN DE LAS PILAS

1. Introduzca las pilas en el mando a distancia antes de utilizarlo.
2. Introduzca las pilas y preste atención para que los polos (+) y (-) coincidan con los símbolos del interior del compartimento para pilas.
3. Vuelva a colocar en su sitio la tapa del compartimento para pilas.

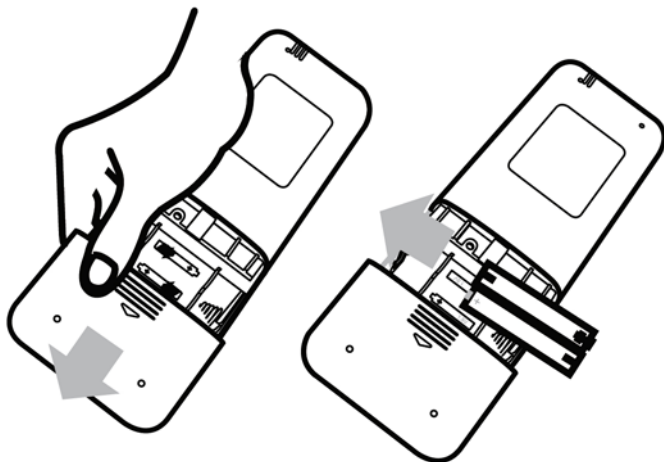

NOTA SOBRE LAS PILAS

- No mezcle pilas antiguas con las nuevas, ni pilas de diferentes tipos.
- No deje las pilas dentro del mando a distancia si no tiene pensado usar el dispositivo durante más de dos meses.

ELIMINACIÓN DE LAS PILAS

No deseche las pilas como si se tratara de residuos urbanos sin clasificar. Consulte la normativa local para desechar debidamente las pilas.

CONSEJOS PARA EL USO DEL MANDO A DISTANCIA

- El mando a distancia debe utilizarse a una distancia máxima de ocho metros de la unidad.
- La unidad emitirá un pitido al recibir la señal del mando a distancia.
- Las cortinas, otros materiales y la luz solar directa pueden interferir con la recepción de la señal de infrarrojos.
- Extraiga las pilas si el mando a distancia va a estar más de dos meses sin utilizarse.

PRECAUCIONES DE USO DEL MANDO A DISTANCIA

El dispositivo podría cumplir las normativas nacionales.

- En Canadá, debería cumplir CAN ICES-3(B)/NMB-3(B).
- En Estados Unidos, este dispositivo cumple el apartado 15 de las normas de la FCC. El funcionamiento está sujeto a las dos condiciones siguientes:
 - (1) Este dispositivo no debe causar interferencias perjudiciales.
 - (2) Asimismo, este dispositivo debe aceptar cualquier interferencia que reciba, incluidas las interferencias que puedan provocar un funcionamiento no deseado.

Este dispositivo se ha sometido a diversas pruebas para demostrar que cumple los límites de un dispositivo digital de Clase B, de conformidad con el apartado 15 de las normas de la FCC. Estos límites se han establecido para proporcionar una protección razonable contra las interferencias perjudiciales en una instalación residencial. Este equipo genera, utiliza y puede emitir energía de radiofrecuencia. Además, si no se instala y utiliza de conformidad con estas instrucciones, puede provocar interferencias perjudiciales que afecten a las comunicaciones por radio. Sin embargo, no garantizamos que no se produzcan interferencias en una instalación determinada. Si este equipo provoca interferencias perjudiciales en las señales de radio o televisión, lo que se puede determinar apagando y encendiendo el equipo, recomendamos que el usuario trate de corregir las interferencias adoptando una o más de las siguientes medidas:



- Reoriente o coloque en otro lugar la antena receptora.
- Aumente la separación entre el equipo y la antena receptora.
- Conecte el equipo a una toma de corriente o a un circuito diferente al que está conectada la antena receptora.
- Consulte al distribuidor o a un técnico experimentado de televisión o radio si necesita ayuda.
- Los cambios o modificaciones no aprobados expresamente por la parte responsable del cumplimiento podrían anular la autoridad del usuario para utilizar el equipo.

C BOTONES Y FUNCIONES

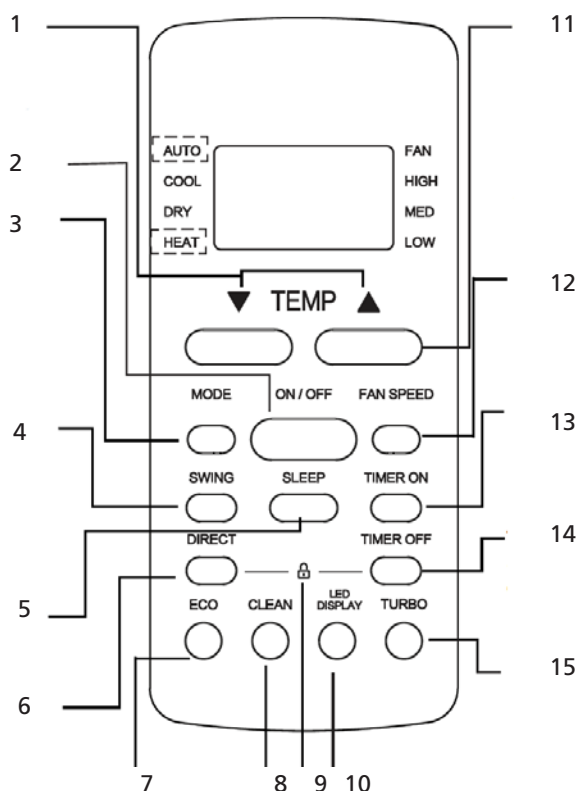
Antes de comenzar a utilizar su nuevo aire acondicionado, asegúrese de familiarizarse con el mando a distancia. A continuación puede consultar una breve introducción del mando a distancia. Para ver las instrucciones de uso del aire acondicionado, consulte la sección Cómo utilizar las funciones básicas de este manual.



1. **TEMP:** Disminuye la temperatura en incrementos de 1 °C (1 °F). La temperatura mínima es 16 °C (60 °F).
2. **ON/OFF** Enciende o apaga la unidad.
3. **MODE:** Se desplaza por los modos de funcionamiento de esta manera: AUTO -> FRÍO -> SECADO -> CALOR -> VENTILADOR
NOTA: Los modelos que solo proporcionan refrigeración no tienen el modo AUTO ni el modo CALOR.
4. **SWING:** Inicia y termina el movimiento de la rejilla horizontal. Manténgalo pulsado 2 segundos para iniciar la función de autooscilación de la rejilla vertical (en algunas unidades).

5. **SLEEP:** Ahorra energía durante las horas de sueño.
6. **DIRECT:** Se utiliza para establecer la orientación del flujo de aire.
7. **ECO:** Se utiliza para iniciar el modo de eficiencia energética.
8. **CLEAN:** Se utiliza para iniciar/detener la función Autolimpieza o Limpieza activa. (Depende del modelo, consulte el MANUAL DEL USUARIO PARA LA INSTALACIÓN Y EL FUNCIONAMIENTO).
9. **LOCK:** Pulse a la vez los botones DIRECT y TIMER OFF durante 5 segundos para bloquear el teclado. Pulse a la vez ambos botones durante 2 segundos para desbloquear el teclado.
10. **LED DISPLAY:** Enciende y apaga la alarma del aire acondicionado y la pantalla LED de la unidad interior (depende del modelo), lo que da lugar a un entorno agradable y silencioso.
11. **TEMP:** Aumenta la temperatura en incrementos de 1 °C (1 °F). La temperatura máxima es 30 °C (86 °F).
NOTA: Al pulsar a la vez los botones  y  durante 3 segundos se alternará la indicación de la temperatura entre °C y °F.
12. **FAN SPEED:** Selecciona las velocidades del ventilador en este orden: AUTO -> BAJA -> MEDIA -> ALTA
13. **TIMER ON:** Configura el temporizador para encender la unidad (para ver las instrucciones, consulte la sección Cómo utilizar las funciones básicas).
14. **TIMER OFF:** Configura el temporizador para apagar la unidad (para ver las instrucciones, consulte la sección Cómo utilizar las funciones básicas).
15. **TUBRO:** Permite a la unidad alcanzar la temperatura programada en el menor tiempo posible.

D INDICADORES DE LA PANTALLA REMOTA

La información se muestra al activar el mando a distancia.

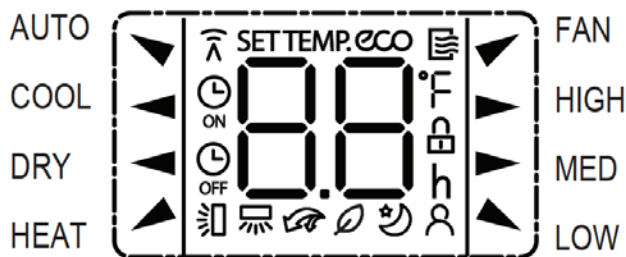

MODO DE VISUALIZACIÓN:

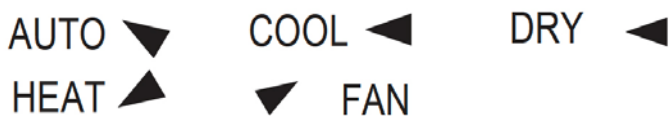

Se muestra cuando se transmiten los datos.



Se muestra cuando el mando a distancia está encendido.



Se muestra cuando está configurada la opción TIMER ON del temporizador.



Se muestra cuando está configurada la opción TIMER OFF del temporizador.



Muestra la temperatura fijada o la temperatura de la habitación, así como el tiempo en la opción TIMER.



Se muestra cuando la función ECO está activada (en algunas unidades).



Indica que todos los ajustes actuales están bloqueados.



Se muestra cuando la función Sígueme está activada (en algunas unidades).





Se muestra cuando la función SUEÑO está activada.



Se muestra cuando la función FRESH está activada (en algunas unidades).



Se muestra cuando la función TURBO está activada.

-  Pantalla de autooscilación de la rejilla horizontal.
-  Pantalla de autooscilación de la rejilla vertical (en algunas unidades).

Indicación de la velocidad del ventilador

- ▶ HIGH Velocidad alta
- ▶ MED Velocidad media
- ▲ LOW Velocidad baja

NO Indicación Velocidad automática del ventilador

NOTA: Todos los indicadores que aparecen en la figura se muestran con el fin de ofrecer una presentación clara. Sin embargo, durante el funcionamiento, en la pantalla aparecerán únicamente los símbolos de las funciones pertinentes.

E CÓMO UTILIZAR LAS FUNCIONES BÁSICAS

Funcionamiento básico

¡ATENCIÓN! Antes de utilizar la unidad, asegúrese de que esté enchufada y de que haya corriente eléctrica.

AJUSTE DE LA TEMPERATURA

El rango de temperatura de funcionamiento para las unidades es de 16-30 °C (60-86 °F)/20-28 °C (68-82 °F). La temperatura establecida se puede aumentar o disminuir en incrementos de 1 °C (1 °F).

MODO AUTOMÁTICO

En el modo AUTO, la unidad seleccionará automáticamente la función FRÍO, VENTILADOR o CALOR en función de la temperatura establecida.

1. Pulse el botón MODE para seleccionar AUTO.
2. Ajuste la temperatura deseada utilizando los botones TEMP ▲ o TEMP ▼.
3. Pulse el botón ON/OFF para encender la unidad.

NOTA: La VELOCIDAD DEL VENTILADOR no puede ajustarse en el modo AUTO.

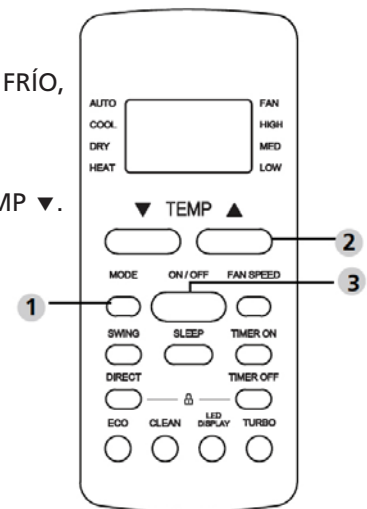

MODO FRÍO

1. Pulse el botón MODO para seleccionar el modo FRÍO.
2. Ajuste la temperatura deseada con los botones TEMP ▲ o TEMP ▼.
3. Pulse el botón FAN para seleccionar la velocidad del ventilador: AUTO, BAJA, MEDIA o ALTA.
4. Pulse el botón ON/OFF para encender la unidad.

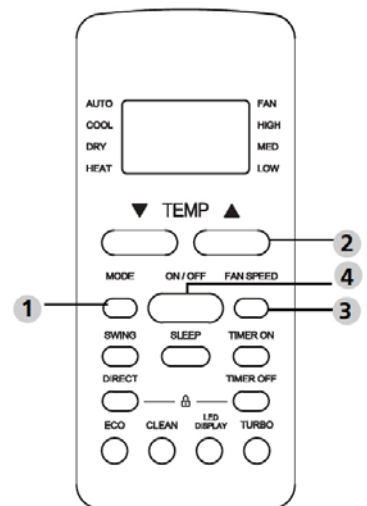

MODO SECO (DESHUMIDIFICACIÓN)

1. Pulse el botón MODO para seleccionar SECO.
2. Ajuste la temperatura deseada con los botones TEMP ▲ o TEMP ▼.
3. Pulse el botón ON/OFF para encender la unidad.

NOTA: La VELOCIDAD DEL VENTILADOR no se puede cambiar en el modo SECO.

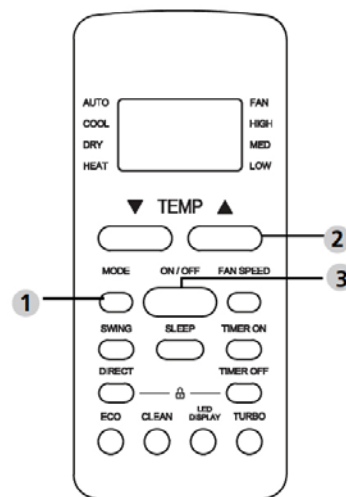

MODO VENTILADOR

1. Pulse el botón MODE para seleccionar el modo VENTILADOR.
2. Pulse el botón FAN para seleccionar la velocidad del ventilador:
AUTO, BAJA,
MEDIA o ALTA.

3. Pulse el botón ON/OFF para encender la unidad.

NOTA: En el modo VENTILADOR no se puede establecer la temperatura.

Por consiguiente, la pantalla LCD del mando a distancia no mostrará la temperatura.

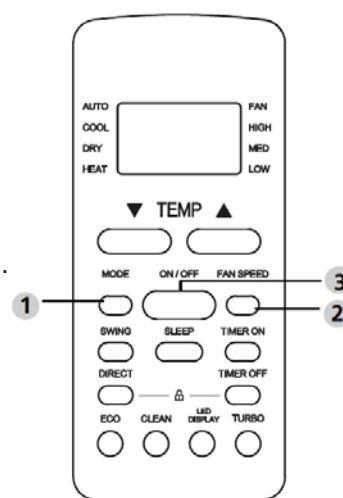

MODO CALOR

1. Pulse el botón MODO para seleccionar el modo CALOR.
2. Ajuste la temperatura deseada con los botones TEMP ▲ o TEMP ▼.
3. Pulse el botón FAN para seleccionar la velocidad del ventilador:
AUTO, BAJA, MEDIA o ALTA.
4. Pulse el botón ON/OFF para encender la unidad.

NOTA: El descenso de la temperatura exterior puede

afectar al rendimiento de la función CALOR de la unidad.

En tales circunstancias, recomendamos utilizar el aire acondicionado junto con otros aparatos de calefacción.

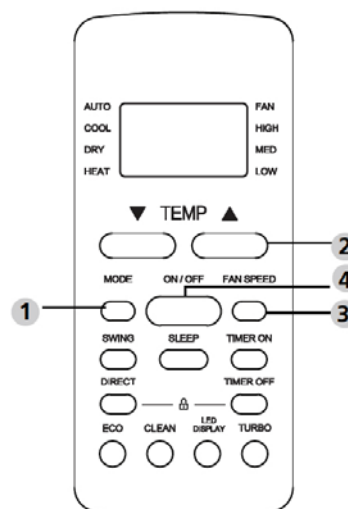

AJUSTE DEL TEMPORIZADOR

TEMPORIZADOR ENCENDIDO/APAGADO - Ajuste la cantidad de tiempo después del cual la unidad se encenderá/apagará automáticamente.

Encendido del temporizador

1. Pulse el botón TIMER ON para iniciar la selección del momento de encendido.
2. Pulse los botones Aumentar temperatura o Disminuir temperatura varias veces para establecer el momento en el que desea encender la unidad.
3. Apunte con el mando a distancia hacia la unidad y espere un segundo para activar la opción TIMER ON.

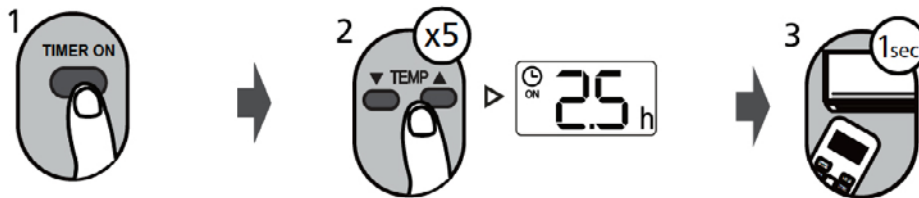

Temporizador apagado

1. Pulse el botón TIMER OFF para iniciar la selección del momento de apagado.
2. Pulse los botones Aumentar temperatura o Disminuir temperatura varias veces para establecer el momento en el que desea apagar la unidad.
3. punte con el mando a distancia hacia la unidad y espere un segundo para activar la opción TIMER OFF.

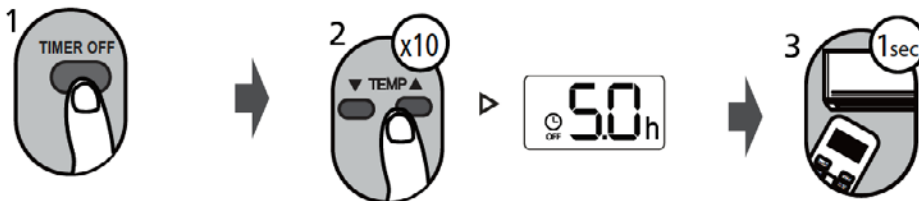

NOTA:

1. Al establecer el momento de encendido (TIMER ON) o de apagado (TIMER OFF), el tiempo aumentará en intervalos de 30 minutos cada vez que se pulse el botón, hasta un máximo de 10 horas. Después de 10 horas y hasta un máximo de 24, aumentará en incrementos de 1 hora. (Por ejemplo, pulse 5 veces para obtener 2,5 horas, y 10 veces para obtener 5 horas). Después de 24, el temporizador volverá a 0,0.
2. Cancele cualquiera de las dos funciones estableciendo el temporizador en 0,0 h.

Encendido y apagado del temporizador (ejemplo)

Tenga en cuenta que los periodos x10 que establezca para ambas funciones se refieren a horas después de la hora actual.

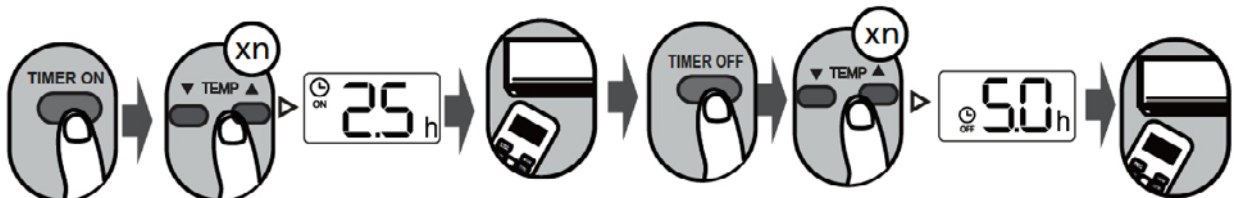

Inicio del temporizador La unidad se enciende La unidad se apaga

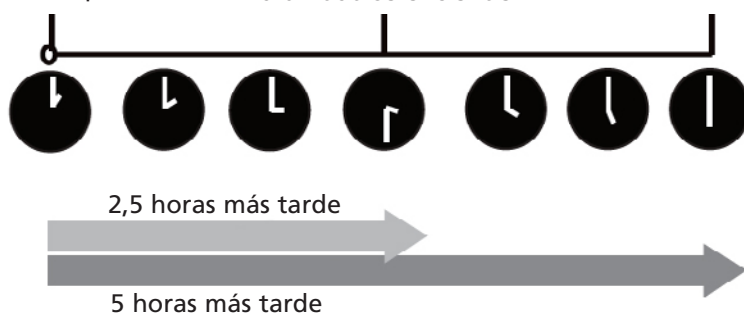

Ejemplo: Si el temporizador actual es 1:00PM, al ajustar el temporizador según los pasos anteriores, la unidad se encenderá 2.5h más tarde (3:30PM) y se apagará a las 6:00PM.

F CÓMO UTILIZAR LAS FUNCIONES AVANZADAS

Función Swing

Pulse el botón SWING

La rejilla horizontal oscilará automáticamente hacia arriba y hacia abajo al pulsar el botón Oscilación. Púselo de nuevo para que se detenga.

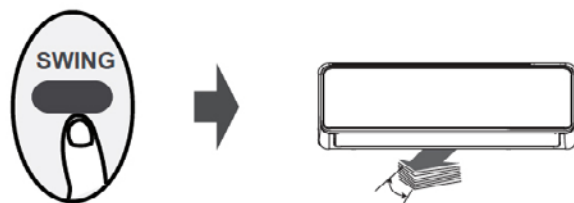

Mantenga pulsado este botón más de 2 segundos para activar la función de oscilación de la rejilla vertical. (Depende del modelo)

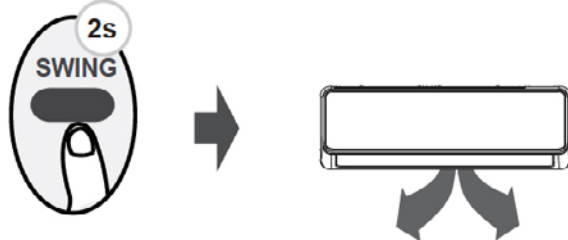

Función de flujo de aire

Cada vez que se pulse el botón, la rejilla se ajustará 6°. Pulse el botón hasta alcanzar la orientación deseada.

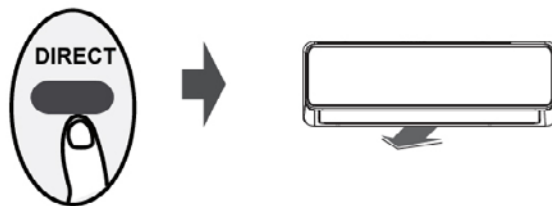

PANTALLA LED

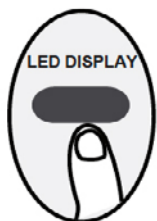

Pulse este botón para encender y apagar la pantalla de la unidad interior.

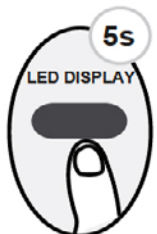

Mantenga pulsado este botón más de 5 segundos para que la unidad interior muestre la temperatura actual de la habitación. Vuelva a pulsarlo más de 5 segundos para que aparezca de nuevo la temperatura establecida.



Función ECO (algunas unidades)

Pulse este botón en el modo FRÍO para entrar en el modo de eficiencia energética. **NOTA:** Esta función está disponible únicamente en el modo FRÍO.

Si pulsa este botón en el modo de refrigeración, el mando a distancia ajustará la temperatura automáticamente a 24 °C/75 °F y la velocidad del ventilador a Auto para ahorrar energía (solo cuando la temperatura establecida sea inferior a 24 °C/75 °F). Si la temperatura establecida es superior a 24 °C/75 °F, al pulsar el botón ECO, la velocidad del ventilador cambiará a Auto y la temperatura establecida permanecerá sin cambios.

NOTA:

Si pulsa el botón ECO, modifica el modo o ajusta la temperatura establecida por debajo de 24 °C/75 °F, se detendrá el funcionamiento en modo ECO. Al funcionar en modo ECO, la temperatura establecida debe ser por lo menos de 24 °C/75 °F. De lo contrario, la refrigeración podría ser insuficiente. Si no se siente a gusto, tan solo tiene que pulsar el botón ECO para detener este modo.

Función SHORTCUT (algunas unidades)



Permite restablecer la configuración actual o reanudar la configuración anterior.

Pulse este botón cuando el mando a distancia esté encendido y el sistema volverá automáticamente a la configuración anterior, incluidos el modo de funcionamiento, la temperatura establecida, el nivel de velocidad del ventilador y la función sueño (si está activada). Si pulsa el botón más de 2 segundos, el sistema restaurará automáticamente la configuración de funcionamiento actual, incluidos el modo de funcionamiento, la temperatura establecida, el nivel de velocidad del ventilador y la función sueño (si está activada).

Función SLEEP



La función SUEÑO se utiliza para disminuir el consumo de energía mientras duerme (ya que no necesita la misma configuración de temperatura para sentirse a gusto). Esta función solo se puede activar con el mando a distancia. La función sueño no está disponible en el modo Ventilador ni en el modo Secado. Consulte el MANUAL DEL USUARIO para obtener más información.

Función SILENCE



Mantenga pulsado el botón Ventilador más de 2 segundos para activar/desactivar la función Silencio (en algunas unidades).

Debido a la baja frecuencia de funcionamiento del compresor, puede ocasionar una capacidad insuficiente de refrigeración y calefacción. Si pulsa el botón ON/OFF, Modo, Sueño, Turbo o Borrar mientras la unidad está en funcionamiento, se cancelará la función silencio.

Función FP

Pulse este botón 2 veces durante un segundo en el modo CALOR para establecer una temperatura de 16 °C/60 °F o 20 °C/68 °F (en algunas unidades).

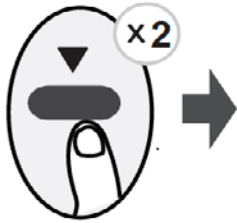

La unidad funcionará a alta velocidad del ventilador (mientras el compresor esté encendido) con la temperatura automáticamente

NOTA:

Esta función solo está disponible para el aire acondicionado con bomba de calor. Pulse este botón 2 veces durante un segundo en el modo CALOR para establecer una temperatura de 16 °C/60 °F o 20 °C/68 °F (en algunas unidades) y activar la función FP. Si pulsa el botón On/Off, Sueño, Modo, Ventilador o Temperatura mientras la unidad está en funcionamiento, se cancelará esta función.

Merci beaucoup d'avoir acheté notre climatiseur. Veuillez lire attentivement ce manuel avant d'utiliser votre climatiseur. Conservez-le pour référence future.

1. LISEZ LES INSTRUCTIONS AVANT LA PREMIÈRE UTILISATION.

2. EN CAS DE DOUTE, DEMANDEZ CONSEIL À VOTRE DISTRIBUTEUR.

TABLE DES MATIÈRES

- A SPÉCIFICATIONS DE LA TÉLÉCOMMANDE
- B. MANIPULATION DE LA TÉLÉCOMMANDE
- C. BOUTONS ET FONCTIONS
- D. INDICATEURS D'ÉCRAN À DISTANCE
- E. COMMENT UTILISER LES FONCTIONS DE BASE
- F. COMMENT UTILISER LES FONCTIONS AVANCÉES

NOTE IMPORTANTE :

Veillez lire attentivement le présent manuel avant d'utiliser votre nouvelle unité de climatisation. Assurez-vous de garder ce manuel pour une consultation ultérieure.

A SPÉCIFICATIONS DE LA TÉLÉCOMMANDE

Tension nominale	3.0V (Dry batteries R03/LR03x2)(non inclus)
Portée de réception des signaux	8m
Environnement	-5°C~60°C(23°F~140°F)

Guide de démarrage rapide

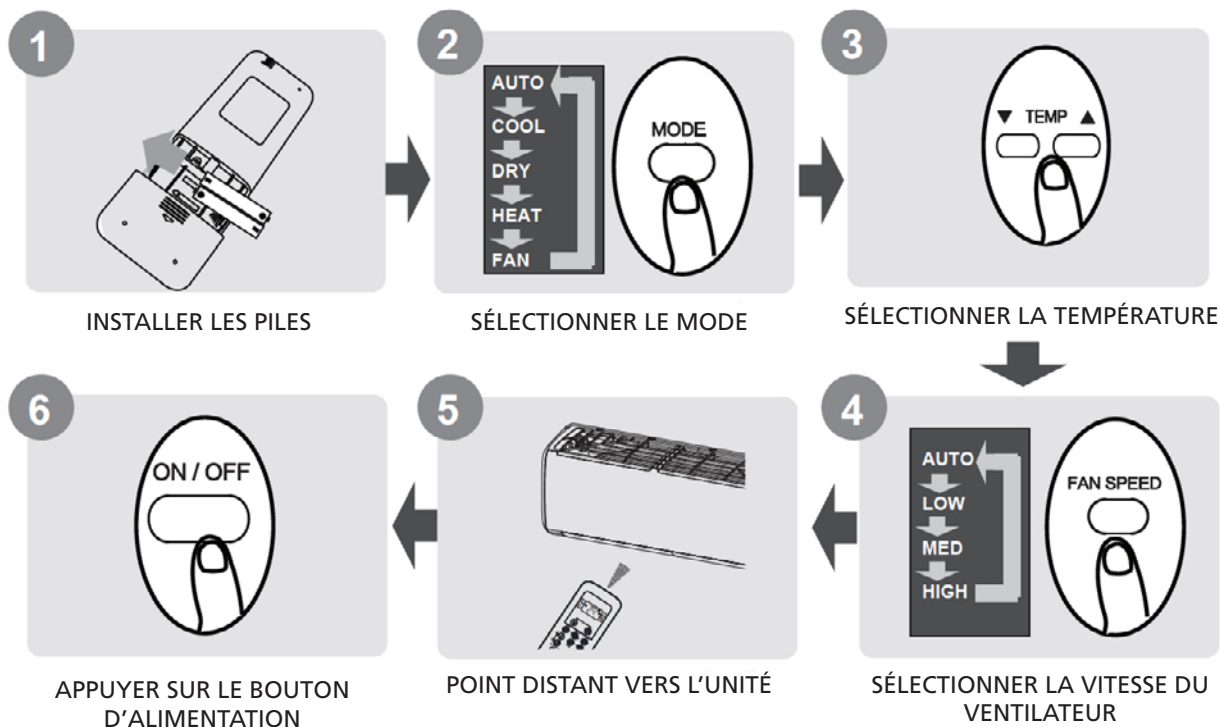

VOUS N'ÊTES PAS SÛR DE COMPRENDRE UNE FONCTION ?

Reportez-vous aux sections Comment utiliser les fonctions de base et Comment utiliser les fonctions avancées de ce manuel pour une description détaillée de l'utilisation de votre climatiseur.



NOTE SPÉCIALE

- La conception des boutons de votre appareil peut différer légèrement de l'exemple illustré.
- Si l'unité intérieure n'a pas de fonction particulière, appuyer sur le bouton de cette fonction sur la télécommande n'aura aucun effet.
- Lorsqu'il existe de grandes différences entre le « Manuel de la télécommande » et le « MANUEL DE L'UTILISATEUR » dans la description de la fonction, la description du « MANUEL DE L'UTILISATEUR » prévaut.

B MANIPULATION DE LA TÉLÉCOMMANDE

INSERTION ET REMPLACEMENT DES PILES

Placer les piles dans la télécommande avant utilisation.

1. Faire glisser le couvercle arrière de la télécommande vers le bas, exposant ainsi le compartiment à piles.
2. Insérer les piles, en faisant attention à faire correspondre les extrémités (+) et (-) des piles avec les symboles à l'intérieur du compartiment à piles.
3. Remettre le couvercle de pile en place.

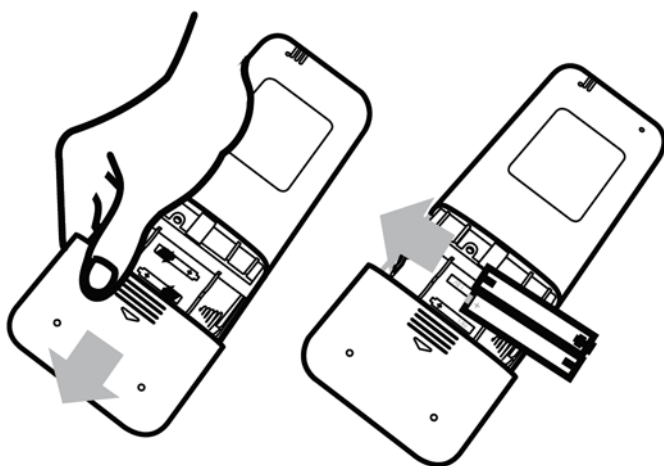

NOTES SUR LES PILES

Pour une performance optimale du produit :

- Ne pas mélanger les piles anciennes et neuves, ou les piles de différents types.
- Ne pas laisser les piles dans la télécommande si vous ne prévoyez pas d'utiliser l'appareil pendant plus de 2 mois.

ÉLIMINATION DES PILES

Ne pas jeter les piles en tant que déchets municipaux non triés. Se référer aux lois locales pour une élimination correcte des piles.

CONSEILS POUR L'UTILISATION DE LA

- La télécommande doit être utilisée à moins de 8 mètres de l'appareil.
- L'appareil émet un bip lorsque le signal à distance est reçu.
- Les rideaux, les autres matériaux et la lumière directe du soleil peuvent interférer avec le récepteur de signal infrarouge.
- Retirer les piles si la télécommande ne sera pas utilisée pendant plus de 2 mois.

PRÉCAUTIONS POUR L'UTILISATION DE LA TÉLÉCOMMANDE

L'appareil pourrait être conforme aux réglementations nationales locales.

- Au Canada, il doit se conformer à la norme CAN NMB-3(B)/NMB-3(B).
- Aux États-Unis, cet appareil est conforme à la partie 15 des Règles de la FCC. Son fonctionnement est soumis aux deux conditions suivantes :
 - (1) Ce dispositif ne doit pas causer d'interférences nocives et
 - (2) doit accepter toute interférence reçue, y compris les interférences qui peuvent provoquer un fonctionnement indésirable.

Cet équipement a été testé et jugé conforme aux limites d'un appareil numérique de classe B, conformément à la partie 15 des Règles de la FCC. Ces limites sont conçues pour fournir une protection raisonnable contre les interférences nuisibles dans une installation résidentielle. Cet équipement génère, utilise et peut émettre de l'énergie radiofréquence et, s'il n'est pas installé et utilisé conformément aux instructions, peut causer des interférences nuisibles aux communications radio.

Toutefois, rien ne garantit qu'il n'y aura pas d'interférence dans une installation particulière. Si cet équipement cause une interférence nuisible à la réception de la radio ou de la télévision, qui peut être déterminé en éteignant et en allumant l'équipement, l'utilisateur est encouragé à essayer de corriger l'interférence en utilisant l'une ou plusieurs des mesures suivantes:

- Réorienter ou déplacer l'antenne réceptrice.
- Accroître la séparation entre l'équipement et le récepteur.
- Brancher l'équipement dans une prise sur un circuit différent de celui auquel est raccordé le récepteur.
- Consulter le distributeur ou un technicien expérimenté en radio/télévision pour obtenir de l'aide.
- Les changements ou modifications non expressément approuvé(e)s par la partie responsable de la conformité pourraient entraîner l'annulation de l'autorisation d'utiliser cet appareil.

C BOUTONS ET FONCTIONS

Avant de commencer à utiliser votre nouveau climatiseur, assurez-vous de vous familiariser avec sa télécommande. Ce qui suit est une brève introduction à la télécommande elle-même. Pour savoir comment faire fonctionner votre climatiseur, reportez-vous à la section Comment utiliser les fonctions de base du présent manuel.

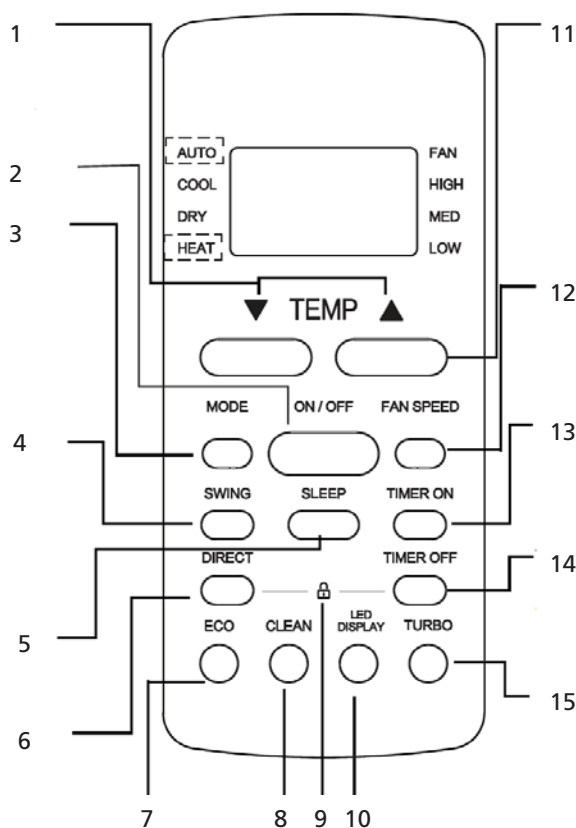

1. **TEMP ▼**: Diminue la température par incréments de 1 °C (1 °F). La température minimale est de 16 °C (60 °F).
2. **ON/OFF (« MARCHE/ARRÊT »)**: Allume ou éteint l'appareil.

3. **MODE (« MODE »)**: Fait défiler les modes de fonctionnement comme suit : AUTO -> COOL (« FROID ») -> DRY (« SEC ») -> HEAT (« CHALEUR ») -> FAN (« VENTILATEUR »)
REMARQUE : les modèles de refroidissement seulement n'ont pas les modes AUTO et CHALEUR.
4. **SWING (« BALAYAGE »)**: Démarre et arrête le mouvement de la fente d'aération horizontale. Maintenir ce bouton enfoncé pendant 2 secondes pour lancer la fonction de balayage automatique de la fente d'aération verticale (certaines unités).
5. **SLEEP (« VEILLE »)**: Économise l'énergie pendant les heures de sommeil.
6. **DIRECT (« DIRECTION »)**: Utiliser cette fonction pour régler la direction du flux d'air.
7. **ECO**: Utiliser cette fonction pour passer en mode écoénergétique.
8. **CLEAN (« NETTOYAGE »)**: Utilisé pour démarrer/arrêter la fonction Auto-nettoyage ou Nettoyage actif. (Selon le modèle, consulter le MANUEL D'UTILISATION ET D'INSTALLATION.)
9. **LOCK (« VERROUILLER »)**: Appuyer simultanément sur les boutons DIRECT (« DIRECTION ») et TIMER OFF (« MINUTERIE ÉTEINTE ») pendant 5 secondes pour verrouiller le clavier. Appuyer simultanément sur les deux boutons pendant 2 secondes pour déverrouiller le clavier.
10. **LED DISPLAY (« ÉCRAN LED »)**: Allume et éteint l'écran LED et l'alarme du climatiseur de l'unité intérieure (selon le modèle), ce qui crée un environnement confortable et silencieux.
11. **TEMP ▲**: Augmente la température par incréments de 1 °C (1 °F). La température maximale est de 30 °C (86 °F).
REMARQUE: Appuyer simultanément sur les boutons ▲ et ▼ pendant 3 secondes pour alterner l'affichage de la température entre les degrés °C et °F.
12. **FAN SPEED (« VITESSE DE VENTILATION »)**: Sélectionne les vitesses du ventilateur dans l'ordre suivant : AUTO -> LOW (« BASSE ») -> MED (« MOY ») -> HIGH (« ÉLEVÉE »)
13. **HIGH (« ÉLEVÉE »)**: Règle la minuterie pour allumer l'appareil (voir la section Comment utiliser les fonctions de base pour obtenir des instructions).
14. **TIMER OFF (« MINUTERIE ÉTEINTE »)**: Règle la minuterie pour éteindre l'appareil (voir la section Comment utiliser les fonctions de base pour obtenir des instructions).
15. **TURBO**: Permet à l'appareil d'atteindre la température prédéfinie le plus rapidement possible.

D INDICATEURS D'ÉCRAN À DISTANCE

Les informations sont affichées lorsque la télécommande est mise sous tension.

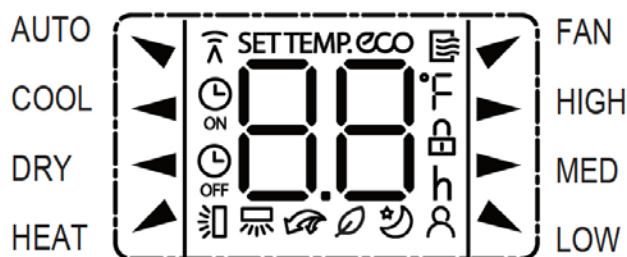

Affichage du mode:



Affiché lorsque les données sont transmises.



Affiché lorsque la télécommande est allumée.











Affiché lorsque MINUTERIE ALLUMÉE est réglée.



Affiché lorsque MINUTERIE ÉTEINTE est réglée.



Indique la température définie ou la température ambiante, ou bien le temps sous le réglage MINUTERIE.

-  Affiché lorsque la fonction ECO est activée (certaines unités).
-  Indiqué lorsque tous les paramètres actuels sont verrouillés.
-  Affiché lorsque la fonction Me suivre est activée (certaines unités).
-  Affiché lorsque la fonction VEILLE est activée.
-  Affiché lorsque la fonction FRAIS est activée (certaines unités).
-  Affiché lorsque la fonction TURBO est activée.
-  Écran de balayage automatique de la fente d'aération horizontale (certaines unités).
-  Écran de balayage automatique de la fente d'aération verticale (certaines unités).

Indication de la vitesse de ventilation:

- ▶ HIGH Vitesse élevée
- ▶ MED Vitesse moyenne
- ▲ LOW Vitesse faible
- Écran NO Vitesse de ventilation automatique

Remarque : Tous les indicateurs présentés dans la figure sont présentés de façon claire. Mais pendant le fonctionnement, seuls les signes de fonction relatifs sont affichés dans la fenêtre d'affichage.

E COMMENT UTILISER LES FONCTIONS DE BASE

Fonctionnement de base

ATTENTION ! Avant d'utiliser l'appareil, s'assurer qu'il est branché et qu'il est sous tension.

TEMPÉRATURE DE RÉGLAGE

La plage de température de fonctionnement des unités est de 16-30 °C (60-86 °F)/20-28 °C (68-82 °F). Vous pouvez augmenter ou diminuer la température réglée par incréments de 1 °C (1 °F).

MODE AUTO

En mode AUTO, l'appareil sélectionne automatiquement la fonction COOL (« FROID »), FAN (« VENTILATEUR ») ou HEAT (« CHALEUR ») selon la température définie.

1. Appuyer sur le bouton MODE pour sélectionner AUTO.
2. Régler la température désirée à l'aide du bouton TEMP ▲ ou TEMP ▼.
3. Appuyer sur le bouton ON/OFF (« MARCHÉ/ARRÊT ») pour démarrer l'appareil.

REMARQUE : la fonction FAN SPEED (« VITESSE DE VENTILATION ») ne peut pas être définie en mode AUTO.

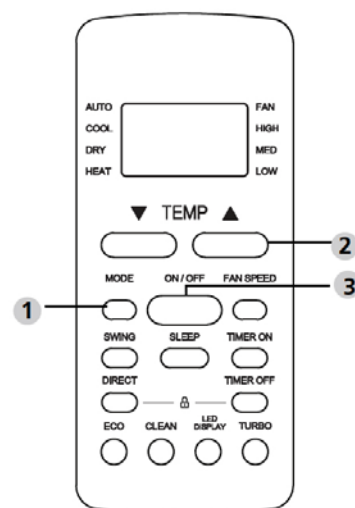

MODE COOL (« FROID »)

1. Appuyer sur le bouton MODE pour sélectionner le mode COOL (« FROID »).
2. Régler la température désirée à l'aide du bouton TEMP ▲ ou TEMP ▼.
3. Appuyer sur le bouton FAN (« VENTILATEUR ») pour sélectionner la vitesse de ventilation : AUTO, LOW (« BASSE »), MED (« MOY ») ou HIGH (« ÉLEVÉE »)
4. Appuyer sur le bouton ON/OFF (« MARCHE/ARRÊT ») pour démarrer l'appareil

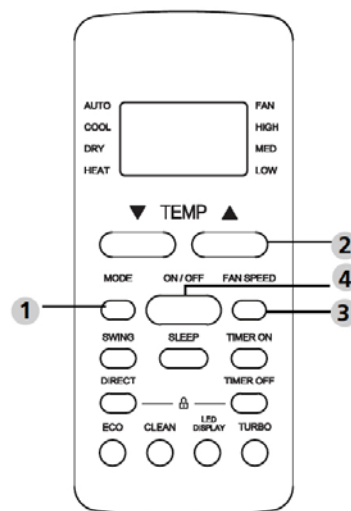

MODE DRY (« SEC ») (DÉSHUMIDIFICATION)

1. Appuyer sur le bouton MODE pour sélectionner DRY (« SEC »).
2. Régler la température désirée à l'aide du bouton TEMP ▲ ou TEMP ▼.
3. Appuyer sur le bouton ON/OFF (« MARCHE/ARRÊT ») pour démarrer l'appareil

REMARQUE : la VITESSE DE VENTILATION ne peut pas être modifiée en mode SEC.

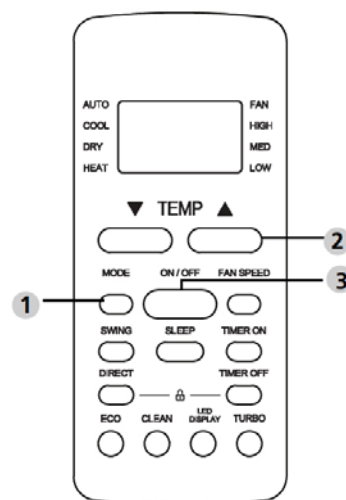

MODE FAN (« VENTILATEUR »)

1. Appuyer sur le bouton MODE pour sélectionner le mode FAN (« VENTILATEUR »).
2. Appuyer sur le bouton FAN (« VENTILATEUR ») pour sélectionner la vitesse de ventilation : AUTO, LOW (« BASSE »), MED (« MOY ») ou HIGH (« ÉLEVÉE »)
3. Appuyer sur le bouton ON/OFF (« MARCHE/ARRÊT ») pour démarrer l'appareil.

REMARQUE : vous ne pouvez pas régler la température en mode VENTILATEUR. En conséquence, l'écran LCD de votre télécommande n'affichera pas la température.

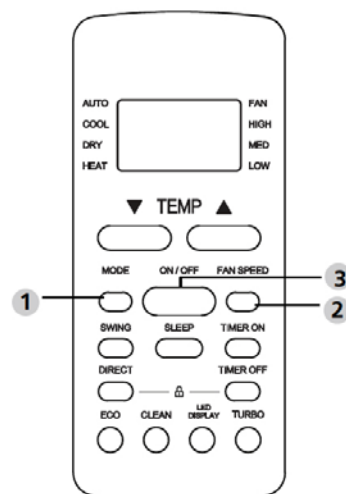

Mode HEAT (« CHALEUR »)

1. Appuyer sur le bouton MODE pour sélectionner le mode HEAT (« CHALEUR »).
2. Régler la température désirée à l'aide du bouton TEMP ▲ ou TEMP ▼.
3. Appuyer sur le bouton FAN (« VENTILATEUR ») pour sélectionner la vitesse de ventilation : AUTO, LOW (« BASSE »), MED (« MOY ») ou HIGH (« ÉLEVÉE »)
4. Appuyer sur le bouton ON/OFF (« MARCHÉ/ARRÊT ») pour démarrer l'appareil.

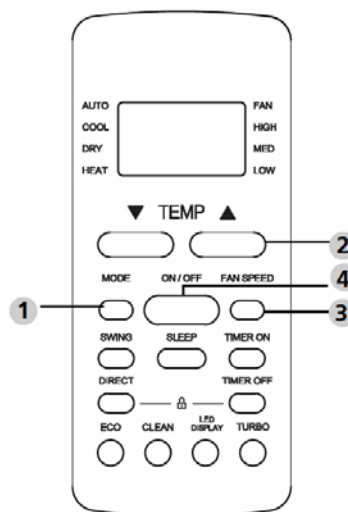

REMARQUE : lorsque la température extérieure baisse, la performance de la fonction CHALEUR de votre appareil peut être affectée. Dans de tels cas, nous recommandons d'utiliser ce climatiseur conjointement avec d'autres appareils de chauffage.

RÉGLAGE DE LA MINUTERIE

MINUTERIE ALLUMÉE/ÉTEINTE - Définir la durée après laquelle l'appareil s'allumera/s'éteindra automatiquement.

RÉGLAGE MINUTERIE ALLUMÉE

1. Appuyer sur le bouton TIMER ON (« MINUTERIE ALLUMÉE ») pour lancer la séquence de temps de MARCHÉ.
2. Appuyer sur le bouton Temp. haute ou basse plusieurs fois pour définir l'heure souhaitée pour allumer l'appareil.
3. Pointer la télécommande vers l'appareil et attendre 1 seconde ; la MINUTERIE ALLUMÉE sera activée.

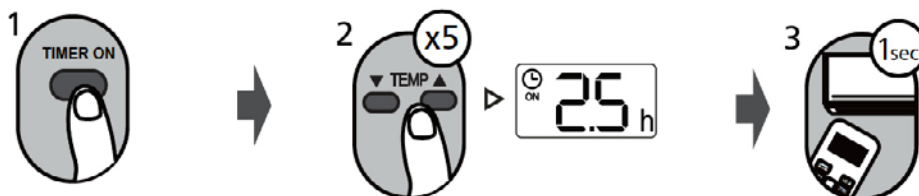

Réglage MINUTERIE ÉTEINTE

1. Appuyer sur le bouton TIMER OFF (« MINUTERIE ÉTEINTE ») pour lancer la séquence de temps d'ARRÊT.
2. Appuyer sur le bouton Temp. haute ou basse plusieurs fois pour définir l'heure souhaitée pour éteindre l'appareil.
3. Pointer la télécommande vers l'appareil et attendre 1 seconde ; la MINUTERIE ÉTEINTE sera activée.

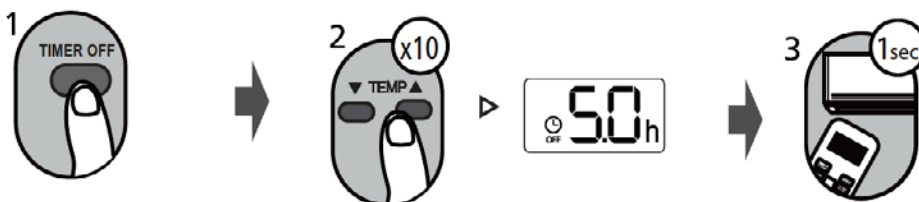

REMARQUE :

1. Lors du réglage de la MINUTERIE ALLUMÉE ou MINUTERIE ÉTEINTE, le temps augmente par incréments de 30 minutes à chaque pression, jusqu'à 10 heures. Après 10 heures et jusqu'à 24, il augmentera par tranches d'une heure. (Par exemple, appuyer 5 fois pour obtenir 2,5h, et appuyer 10 fois pour obtenir 5h.) La minuterie reviendra à 0,0 après 24.

2. Annuler l'une ou l'autre fonction en réglant sa minuterie sur 0,0h.

Réglage MINUTERIE ALLUMÉE ET ÉTEINTE (exemple)

Gardez à l'esprit que les périodes que vous définissez pour les deux fonctions se rapportent à des heures après l'heure actuelle.

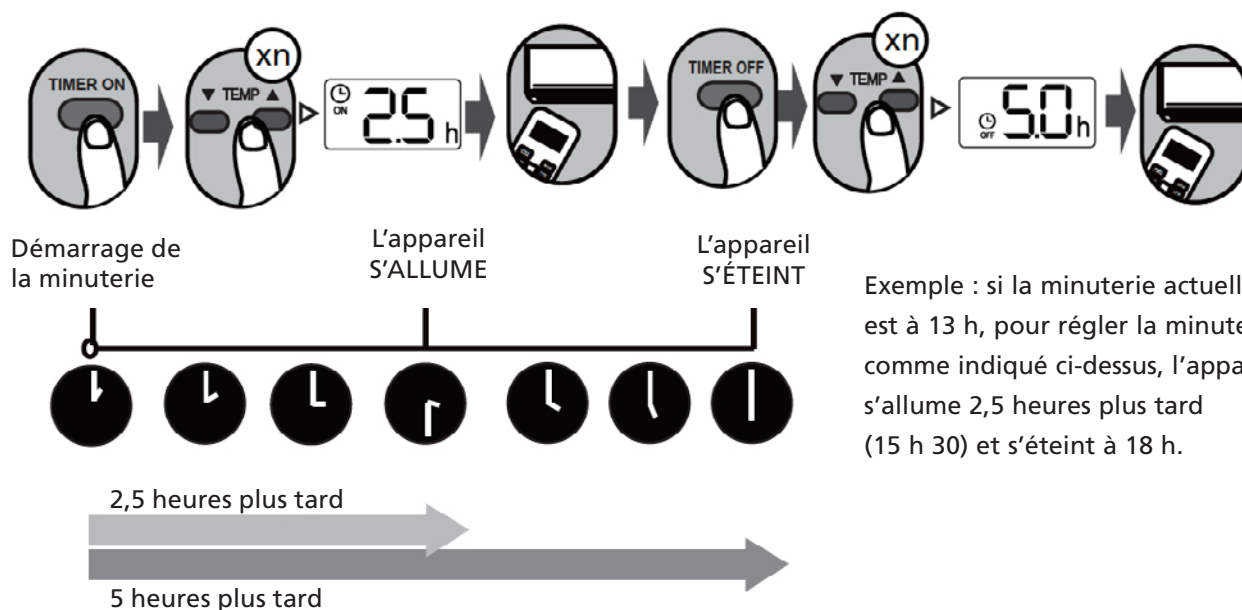

Exemple : si la minuterie actuelle est à 13 h, pour régler la minuterie comme indiqué ci-dessus, l'appareil s'allume 2,5 heures plus tard (15 h 30) et s'éteint à 18 h.

F COMMENT UTILISER LES FONCTIONS AVANCÉES

Fonction Swing (« Balayage »)

Appuyer sur le bouton Swing (« Balayage »).

La fente d'aération horizontale pivotera automatiquement vers le haut et vers le bas lorsque vous appuyez sur le bouton Swing (« Balayage »). Appuyer à nouveau pour l'arrêter.

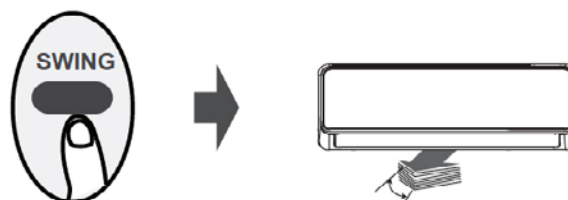

En maintenant ce bouton enfoncé pendant plus de 2 secondes, la fonction de balayage de la fente d'aération verticale est activée. (Dépendant du modèle)

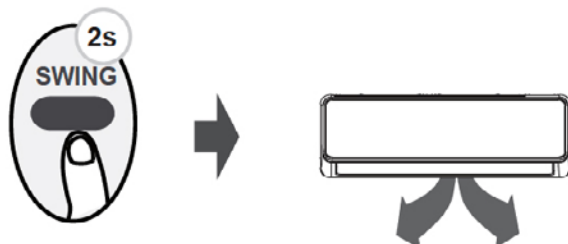

Airflow direction (« Direction du flux d'air »)

Chaque fois que vous appuyez sur le bouton, il ajuste la fente d'aération de 6°. Appuyer sur le bouton jusqu'à ce que la direction de votre choix soit atteinte.

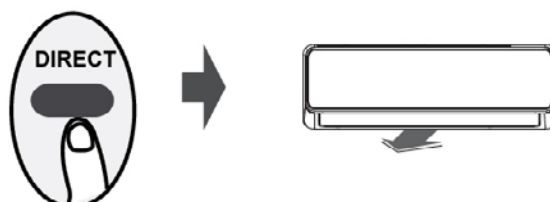

LED DISPLAY (« ÉCRAN LED »)

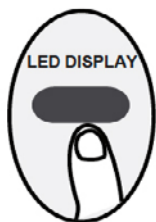

Appuyer sur ce bouton pour allumer et éteindre l'écran de l'unité intérieure.

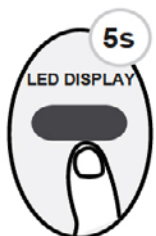

Si vous appuyez sur ce bouton pendant plus de 5 secondes, l'unité intérieure affiche la température réelle de la pièce. Appuyer à nouveau pendant plus de 5 secondes pour revenir en arrière et afficher la température de réglage.

Fonction ECO (certaines unités)



Appuyer sur ce bouton en mode COOL (« FROID ») pour passer en mode écoénergétique.

Remarque : cette fonction est uniquement disponible en mode COOL (« FROID »).

En mode refroidissement, en appuyant sur ce bouton, la télécommande ajuste automatiquement la température à 24 °C/75 °F, et la vitesse de ventilation en mode Auto économise l'énergie (uniquement lorsque la température réglée est inférieure à 24 °C/75 °F). Si la température réglée est supérieure à 24 °C/75 °F, appuyer sur le bouton ECO, la vitesse de ventilation passera à Auto et la température réglée restera inchangée.

REMARQUE :

appuyer sur le bouton ECO, modifier le mode ou régler la température à moins de 24 °C/75 °F arrêtera la fonction ECO.

En mode ECO, la température réglée doit être de 24 °C/75 °F ou plus. Cela peut entraîner un refroidissement insuffisant. Si vous vous sentez mal à l'aise, appuyer à nouveau sur le bouton ECO pour l'arrêter.

Fonction SHORTCUT (« RACCOURCI ») (certaines unités)

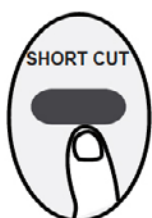

Permet de restaurer les paramètres actuels ou de récupérer les paramètres précédents.

Appuyer sur ce bouton lorsque la télécommande est activée ; le système revient automatiquement aux réglages précédents, y compris le mode de fonctionnement, le réglage de la température, le niveau de vitesse du ventilateur et la fonction de veille (si elle est activée).

Si la pression est supérieure à 2 secondes, le système restaure automatiquement les paramètres de fonctionnement actuels, y compris le mode de fonctionnement, le réglage de la température, le niveau de vitesse du ventilateur et la fonction de veille (si elle est activée).

Fonction SLEEP (« VEILLE »)



La fonction SLEEP (« VEILLE ») est utilisée pour diminuer la consommation d'énergie pendant le sommeil (et n'a pas besoin des mêmes réglages de température pour rester confortable). Cette fonction ne peut être activée que par télécommande.

La fonction de veille n'est pas disponible en mode Ventilateur ou Sec. Veuillez consulter le MANUEL D'UTILISATION pour plus de détails.

Fonction Silence (« Silencieux »)



Continuer à appuyer sur le bouton Ventilateur pendant plus de 2 secondes pour activer/désactiver la fonction Silencieux (certaines unités).

En raison du fonctionnement à basse fréquence du compresseur, la capacité de refroidissement et de chauffage peut être insuffisante. Appuyer sur le bouton ON/OFF (« MARCHE/ARRÊT »), Mode, Sleep (« Veille »), Turbo ou Clean (« Nettoyage ») pendant le fonctionnement annulera la fonction Silence (« Silencieux »).

Fonction FP

Appuyer sur ce bouton 2 fois pendant une seconde en mode HEAT (« CHALEUR ») et régler la température sur 16 °C/60 °F ou 20 °C/68 °F (certaines unités).



L'appareil fonctionnera à une vitesse de ventilation élevée (pendant que le compresseur est en marche) et la température sera réglée automatiquement à 8 °C/46 °F.

Remarque : cette fonction est réservée au climatiseur à pompe à chaleur.

Appuyer sur ce bouton 2 fois pendant une seconde en mode HEAT (« CHALEUR ») et régler la température sur 16 °C/60 °F ou 20 °C/68 °F (pour le modèle RG51A10(2)/E) pour activer la fonction FP. Appuyer sur le bouton On/Off (« Marche/Arrêt »), Mode (« Mode »), Fan (« Ventilateur ») et Temp. (« Temp. ») pendant le fonctionnement annulera la fonction Silence (« Silencieux »).

Thank you very much for purchasing our air conditioner. Please read this owner's manual carefully before using your air conditioner. Keep it for future reference.

1. READ THE DIRECTIONS FOR USE FIRST.

2. IN CASE OF ANY DOUBT, CONTACT YOUR DEALER.

TABLE OF CONTENTS

A	REMOTE CONTROLLER SPECIFICATIONS
B.	HANDLING THE REMOTE CONTROLLER
C.	BUTTONS AND FUNCTIONS
D.	REMOTE SCREEN INDICATORS
E.	HOW TO USE BASIC FUNCTIONS
F.	HOW TO USE ADVANCED FUNCTIONS

IMPORTANT NOTE:

Please read this manual carefully before operating your new air conditioning unit.
Make sure to save this manual for future reference.

A REMOTE CONTROLLER SPECIFICATIONS

Rated Voltage	3.0V (Dry batteries R03/LR03×2 (not included))
Signal Receiving Range	8m
Environment	-5°C~60°C(23°F~140°F)

Quick start guide

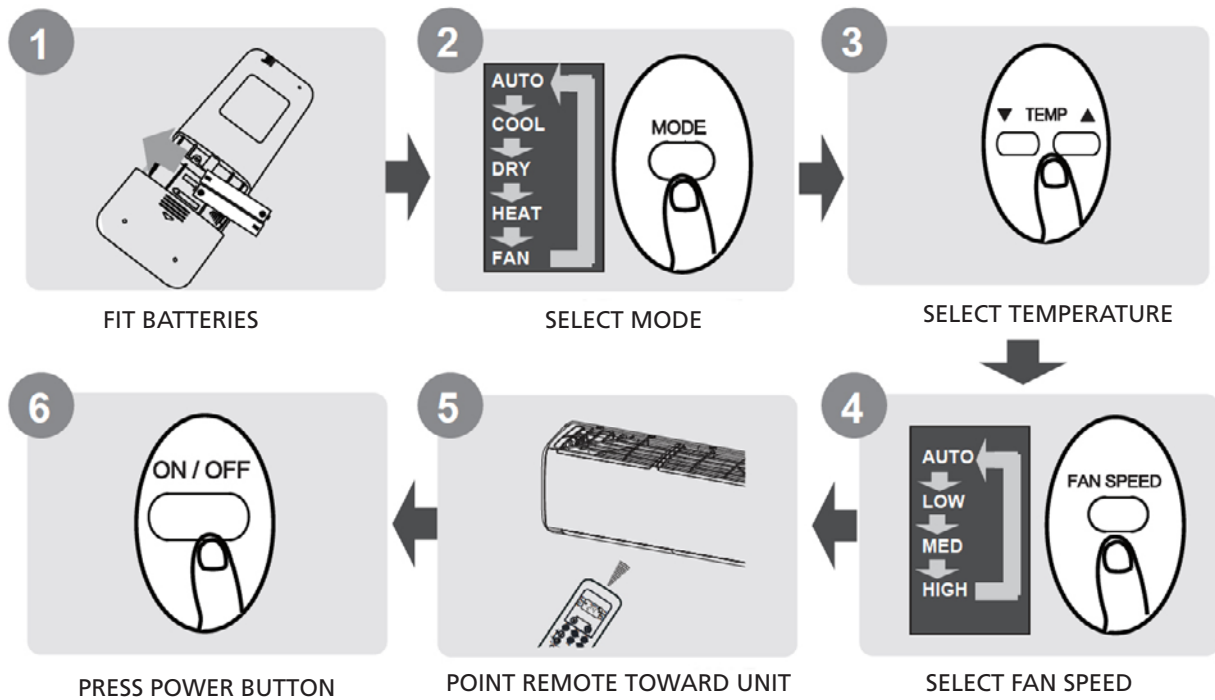

NOT SURE WHAT A FUNCTION DOES?

Refer to the How to Use Basic Functions and How to Use Advanced Functions sections of this manual for a detailed description of how to use your air conditioner.



SPECIAL NOTE

- Button designs on your unit may differ slightly from the example shown.
- If the indoor unit does not have a particular function, pressing that function's button on the remote control will have no effect.
- When there are wide differences between "Remote controller Manual" and "USER'S MANUAL" on function description, the description of "USER'S MANUAL" shall prevail.

B HANDLING THE REMOTE CONTROLLER

INSERTING AND REPLACING BATTERIES

Put the batteries in the remote control before use.

1. Slide the back cover from the remote control downward, exposing the battery compartment.
2. Insert the batteries, paying attention to match up the (+) and (-) ends of the batteries with the symbols inside the battery compartment.
3. Slide the battery cover back into place.

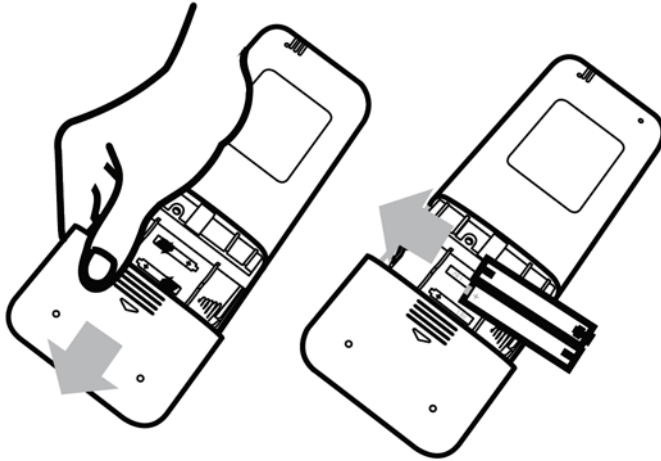

BATTERY NOTES

For optimum product performance:

- Do not mix old and new batteries, or batteries of different types.
- Do not leave batteries in the remote control, if you don't plan on using the device for more than 2 months.

BATTERY DISPOSAL

Do not dispose of batteries as unsorted municipal waste. Refer to local laws for proper disposal of batteries.

TIPS FOR USING REMOTE CONTROL

- The remote control must be used within 8 meters of the unit.
- The unit will beep when remote signal is received.
- Curtains, other materials and direct sunlight can interfere with the infrared signal receiver.
- Remove batteries if the remote will not be used more than 2 months.

CAUTIONS FOR USING REMOTE CONTROL

The device could comply with the local national regulations.

- In Canada, it should comply with CAN ICES-3(B)/NMB-3(B).
- In USA, this device complies with part 15 of the FCC Rules. Operation is subject to the following two conditions:
 - (1) This device may not cause harmful interference and
 - (2) this device must accept any interference received, including interference that may cause undesired operation.

This equipment has been tested and found to comply with the limits for a Class B digital device, pursuant to part 15 of the FCC Rules. These limits are designed to provide reasonable protection against harmful interference in a residential installation. This equipment generates, uses and can radiate radio frequency energy and, if not installed and used in accordance with the instructions, may cause harmful interference to radio communications. However, there is no guarantee that interference will not occur in a particular installation. If this equipment does cause harmful interference to radio or television reception, which can be determined by turning the equipment off and on, the user is encouraged to try to correct the interference by one or more of the following measures:

- Reorient or relocate the receiving antenna.
- Increase the separation between the equipment and receiver.
- Connect the equipment into an outlet on a circuit different from that to which the receiver is connected.
- Consult the dealer or an experienced radio/TV technician for help.
- Changes or modifications not expressly approved by the party responsible for compliance could void user's authority to operate the equipment.

C BUTTONS AND FUNCTIONS

Before you begin using your new air conditioner, make sure to familiarize yourself with its remote control. The following is a brief introduction to the remote control itself. For instructions on how to operate your air conditioner, refer to the How to Use Basic Functions section of this manual.

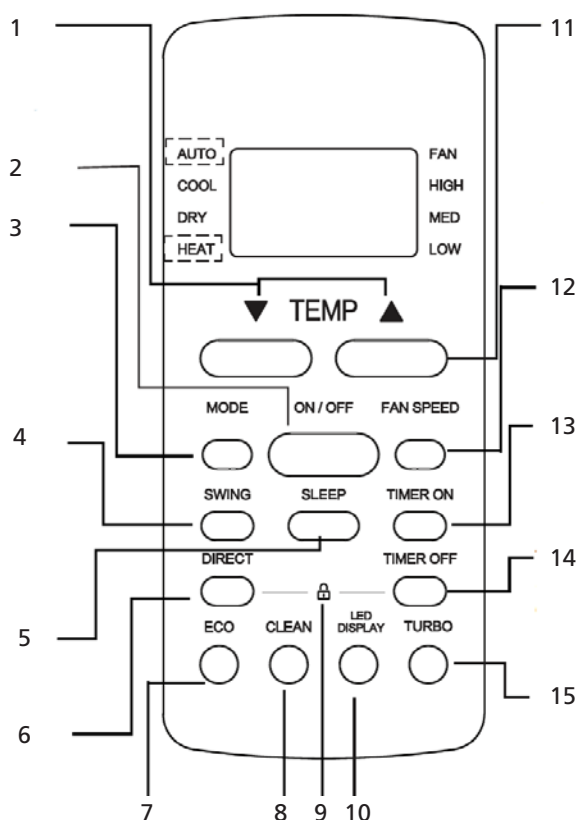

1. **TEMP ▼:** Decreases temperature in 1°C (1°F) increments. Min. temperature is 16°C (60°F).
2. **ON/OFF:** Turns the unit on or off.
3. **MODE:** Scrolls through operation modes as follows: AUTO -> COOL -> DRY -> HEAT -> FAN
NOTE: Cooling only models do not have AUTO and HEAT mode.
4. **SWING:** Starts and stops the horizontal louver movement. Hold down for 2 seconds to initiate vertical louver auto swing feature (some units).
5. **SLEEP:** Saves energy during sleeping hours.

6. **DIRECT:** Use to set airflow direction.
7. **ECO:** Use to enter the energy efficient mode.
8. **CLEAN:** Used to start/stop the Self Clean or Active Clean function. (Model dependent, please refer to the USER'S OPERATION & INSTALLATION MANUAL).
9. **LOCK:** Press together DIRECT & TIMER OFF buttons simultaneously for 5 seconds to lock the keyboard. Press together the two buttons for 2 seconds to unlock the keyboard.
10. **LED DISPLAY:** Turns indoor unit's LED display and air conditioner buzzer on and off (model dependent), which create a comfortable and quiet environment.
11. **TEMP ▲:** Increases temperature in 1°C (1°F) increments. Max. temperature is 30°C (86°F).
NOTE: Press together ▲ & ▼ buttons at the same time for 3 seconds will alternate the temperature display between the °C & °F.
12. **FAN SPEED:** Selects fan speeds in the following order: AUTO -> LOW -> MED -> HIGH
13. **TIMER ON:** Sets timer to turn unit on (see How to Use Basic Functions for instructions).
14. **TIMER OFF:** Sets timer to turn unit off (see How to Use Basic Functions for instructions).
15. **TURBO:** Enables unit to reach preset temperature in shortest possible time.





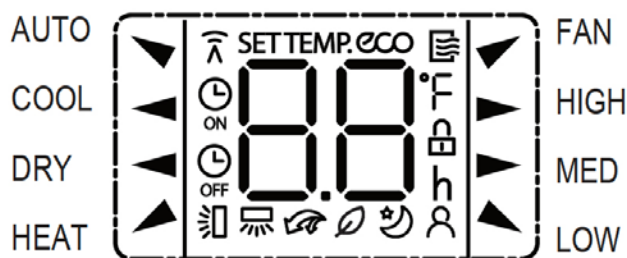







D REMOTE SCREEN INDICATORS

Information are displayed when the remote controller is power up.



Mode display:



-  Displayed when data transmitted.
-  Displayed when remote controller is ON.
-  Displayed when TIMER ON time is set.
-  Displayed when TIMER OFF time is set.
-  Shows set temperature or room temperature, or time under TIMER setting.
-  Displayed when ECO feature is activated (some units).
-  Indicated all the current settings are locked.
-  Displayed when Follow Me feature is activated (some units).
-  Displayed when SLEEP feature is activated
-  Displayed when FRESH feature is activated (some units).
-  Displayed when TURBO feature is activated.
-  Horizontal louver auto swing display.
-  Vertical louver auto swing display (some units).

Fan speed indication:

- ▶ HIGH High speed
- ▶ MED Medium speed
- ▲ LOW Low speed
- NO display Auto fan speed

NOTE: All indicators shown in the figure are for the purpose of clear presentation. But during the actual operation, only the relative function signs are shown on the display window.

E HOW TO USE BASIC FUNCTIONS

Basic operation

ATTENTION! Before operation, please ensure the unit is plugged in and power is available.

SETTING TEMPERATURE

The operating temperature range for units is 16-30°C (60-86°F)/20-28 C(68-82°F). You can increase or decrease the set temperature in 1°C (1°F) increments.

AUTO MODE

In AUTO mode, the unit will automatically select the COOL, FAN, or HEAT operation based on the set temperature.

1. Press the MODE button to select AUTO.
2. Set your desired temperature using the TEMP ▲ or TEMP ▼ button.
3. Press the ON/OFF button to start the unit.

NOTE: FAN SPEED can't be set in AUTO mode.

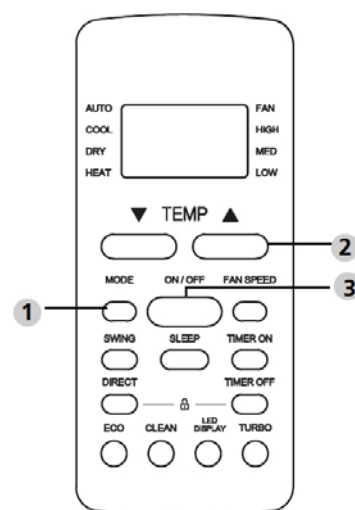

COOL MODE

1. Press the MODE button to select COOL mode.
2. Set your desired temperature using the TEMP ▲ or TEMP ▼ button.
3. Press FAN button to select the fan speed: AUTO, LOW, MED or HIGH.
4. Press the ON/OFF button to start the unit.

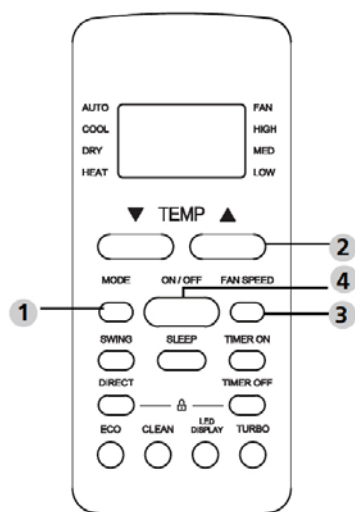

DRY MODE (DEHUMIDIFYING)

1. Press the MODE button to select DRY.
2. Set your desired temperature using the TEMP ▲ or TEMP ▼ button.
3. Press the ON/OFF button to start the unit.

NOTE: FAN SPEED cannot be changed in DRY mode.

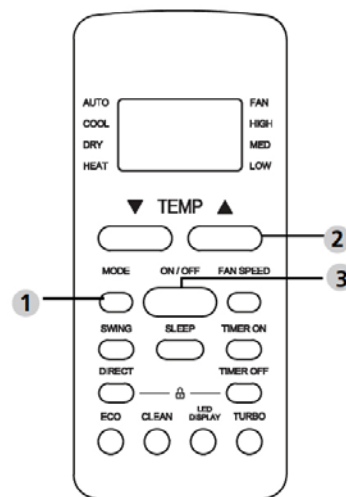

FAN MODE

1. Press the MODE button to select FAN mode.
2. Press FAN button to select the fan speed: AUTO, LOW, MED or HIGH.
3. Press the ON/OFF button to start the unit.

NOTE: You can't set temperature in FAN mode.

As a result, your remote control's LCD screen will not display temperature.

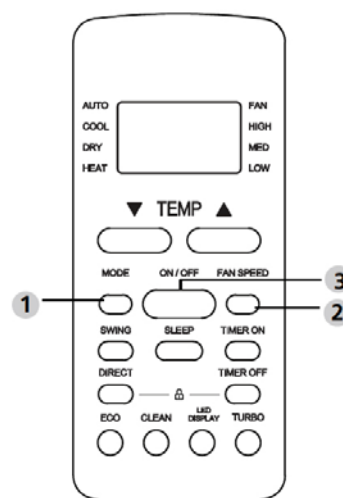

HEAT MODE

1. Press the MODE button to select HEAT mode.
2. Set your desired temperature using the TEMP ▲ or TEMP ▼ button.
3. Press FAN button to select the fan speed: AUTO, LOW, MED or HIGH.
4. Press the ON/OFF button to start the unit.

NOTE: As outdoor temperature drops, the performance of your unit's HEAT function may be affected. In such instances, we recommend using this air conditioner in conjunction with other heating appliances.

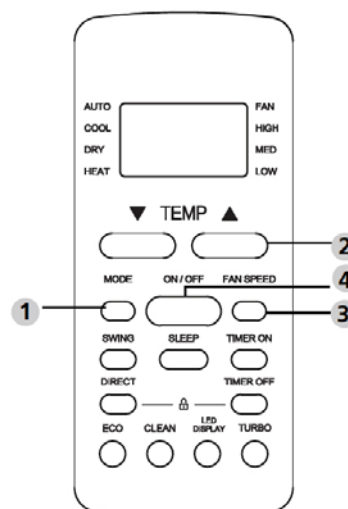

Setting the TIMER

TIMER ON/OFF - Set the amount of time after which the unit will automatically turn on/off.

TIMER on setting

1. Press TIMER ON button to initiate the ON time sequence.
2. Press Temp. up or down button for multiple times to set the desired time to turn on the unit.
3. Point remote to unit and wait 1sec, the TIMER ON will be activated.

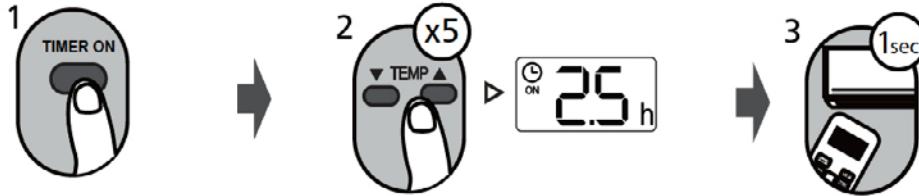

TIMER off setting

1. Press TIMER OFF button to initiate the OFF time sequence.
2. Press Temp. up or down button for multiple times to set the desired time to turn off the unit.
3. Point remote to unit and wait 1sec, the TIMER OFF will be activated.

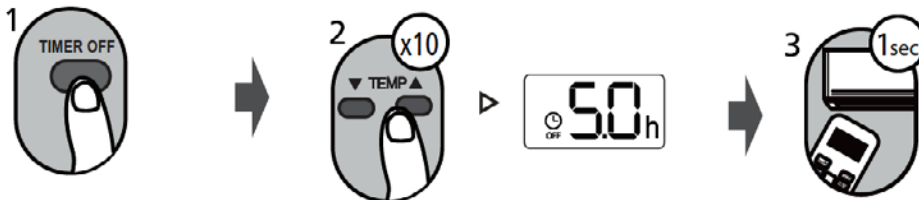

NOTE:

1. When setting the TIMER ON or TIMER OFF, the time will increase by 30 minutes increments with each press, up to 10 hours. After 10 hours and up to 24, it will increase in 1 hour increments. (For example, press 5 times to get 2.5h, and press 10 times to get 5h,) The timer will revert to 0.0 after 24.
2. Cancel either function by setting its timer to 0.0h.

TIMER ON & OFF setting(example)

Keep in mind that the time periods you set for both functions refer to hours after the current time.

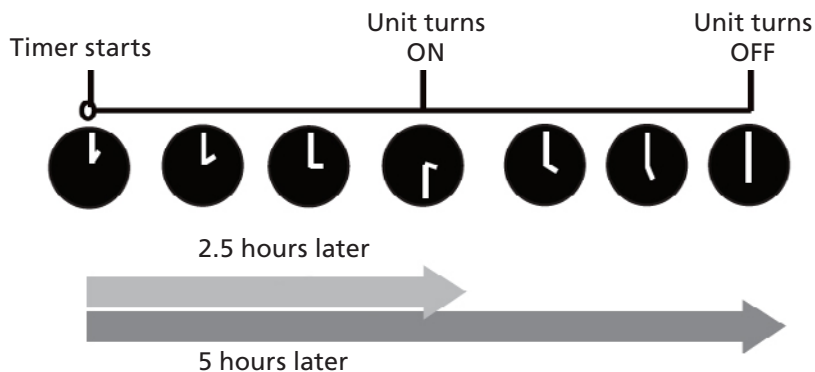
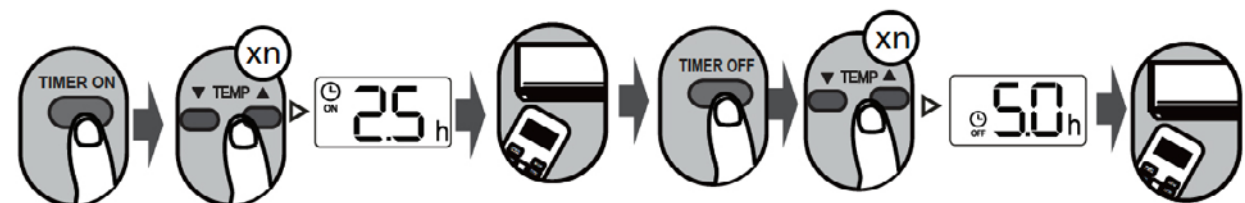

Example: If current timer is 1:00PM, to set the timer as above steps, the unit will turn on 2.5h later (3:30PM) and turn off at 6:00PM.

F HOW TO USE ADVANCED FUNCTIONS

Swing function

Press Swing button

The horizontal louver will swing up and down automatically when pressing Swing button.
Press again to make it stop.

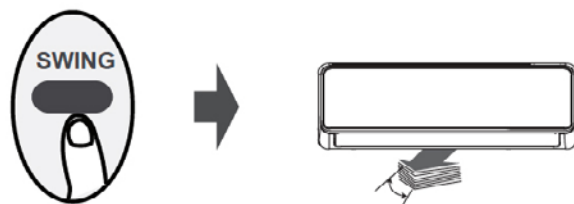

Keep pressing this button more than 2 seconds, the vertical louver swing function is activated.
(Model dependent)

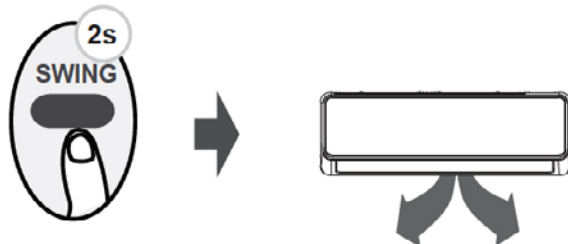

Airflow function

Each time you press the button, it will adjust the louver by 6°. Press the button until the direction you prefer is reached.

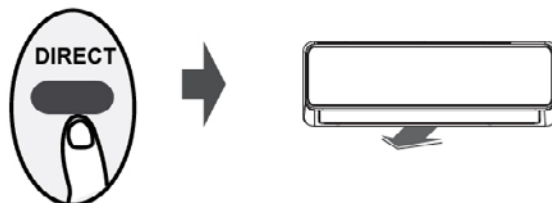

LED DISPLAY

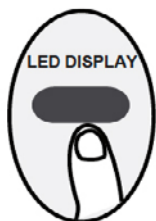

Press this button to turn on and turn off the display on the indoor unit.

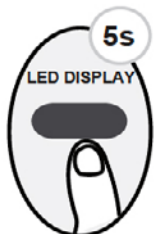

Keep pressing this button more than 5 seconds, the indoor unit will display the actual room temperature. Press more than 5 seconds again will revert back to display the setting temperature.

ECO function (some units)



Press this button under COOL Mode to enter the energy efficient mode.

Note: This function is only available under COOL mode.

Under cooling mode, press this button, the remote controller will adjust the temperature automatically to 24 C/75 F, fan speed of Auto to save energy (only when the set temperature is less than 24°C/75°F). If the set temperature is above 24°C/75°F, press the ECO button, the fan speed will change to Auto, the set temperature will remain unchanged.

NOTE:

Pressing the ECO button, or modifying the mode or adjusting the set temperature to less than 24°C/75°F will stop ECO operation.

Under ECO operation, the set temperature should be 24°C/75°F or above, it may result in insufficient cooling. If you feel uncomfortable, just press the ECO button again to stop it.

SHORTCUT function (Some units)



Used to restore the current settings or resume previous settings.

Push this button when remote controller is on, the system will automatically revert back to the previous settings including operating mode, setting temperature, fan speed level and sleep feature(if activated).

If pushing more than 2 seconds, the system will automatically restore the current operation settings including operating mode, setting temperature, fan speed level and sleep feature (if activated).

SLEEP function



The SLEEP function is used to decrease energy use while you sleep (and don't need the same temperature settings to stay comfortable). This function can only be activated via remote control. The sleep function is not available in Fan or Dry mode. Please refer to the OWNER'S MANUAL for more details.

Silence function



Keep pressing Fan button for more than 2 seconds to activate/disable Silence function(some units).

Due to low frequency operation of compressor, it may result in insufficient cooling and heating capacity. Press ON/OFF, Mode, Sleep, Turbo or Clean button while operating will cancel silence function.

FP function

Press this button 2 times during one second under HEAT Mode and setting temperature of 16°C/60°F or 20°C/68°F(some units).

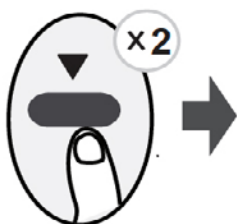

The unit will operate at high fan speed (while compressor on) with temperature automatically set to 8°C/46°F.

NOTE: This function is for heat pump air conditioner only.

Press this button 2 times during one second under HEAT Mode and setting temperature of 16°C/60°F or 20°C/68°F(some units) to activate FP function.

Press On/Off, Sleep, Mode, Fan and Temp. button while operating will cancel this function.

Grazie per aver acquistato il nostro condizionatore d'aria. Prima di utilizzare il condizionatore d'aria, leggere attentamente il presente prima di utilizzare il condizionatore d'aria. Conservarlo per riferimenti futuri.

1. LEGGERE PRIMA LE ISTRUZIONI PER L'USO.

2. IN CASO DI DUBBI, CONTATTARE IL RIVENDITORE.

INDICE DEI CONTENUTI

- A SPECIFICHE DEL TELECOMANDO
- B. MANIPOLAZIONE DEL TELECOMANDO
- C. PULSANTI E FUNZIONI
- D. INDICATORI DELLO SCHERMO REMOTO
- E. COME UTILIZZARE LE FUNZIONI DI BASE
- F. COME UTILIZZARE LE FUNZIONI AVANZATE

NOTA IMPORTANTE

Leggere attentamente questo manuale prima di azionare la propria unità di condizionamento per la prima volta. Accertarsi di conservare questo manuale per futuro riferimento.

A SPECIFICHE DEL TELECOMANDO

Tensione nominale	3,0 V (Batterie a secco R03/LR03×2 (non incluse))
Campo di ricezione del segnale	8m
Ambiente	-5°C~60°C(23°F~140°F)

Guida rapida



NON SIETE SICURI DI COSA FACCIA UNA FUNZIONE?

Consultare i paragrafi "Come utilizzare le funzioni di base" e "Come utilizzare le funzioni avanzate" su questo manuale per una descrizione dettagliata sulle modalità di utilizzo del condizionatore.



NOTA SPECIALE

- I design dei pulsanti sull'unità specifica potrebbero differire leggermente dall'esempio mostrato.
- Se l'unità interna non ha una specifica funzione, l'uso del pulsante associato a tale funzione sul telecomando non avrà alcun effetto.
- Qualora vi siano notevoli differenze tra "Manuale del telecomando" e "MANUALE DELL'UTENTE" per quanto riguarda la descrizione delle funzioni, prevarrà la descrizione del "MANUALE DELL'UTENTE".

B MANIPOLAZIONE DEL TELECOMANDO

INSERIMENTO E SOSTITUZIONE DELLE BATTERIE

1. Inserire le batterie nel telecomando prima dell'uso.
2. Inserire le batterie facendo attenzione a far combaciare i simboli (+) e (-) all'interno del vano batteria.
3. Reinserrire il coperchio del vano batteria.

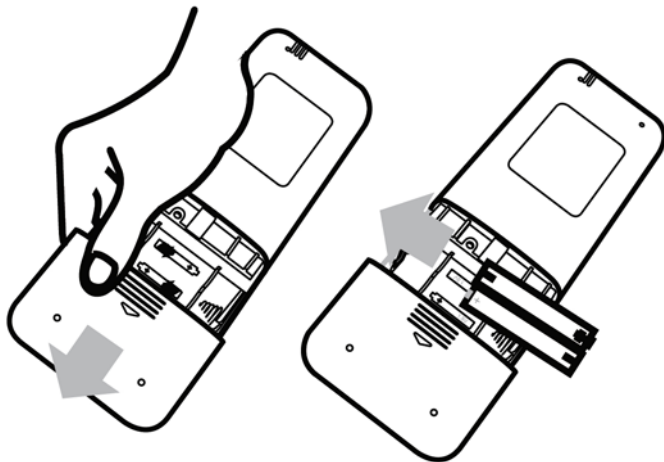

NOTA SULLE BATTERIE

- Non mescolare batterie nuove e usate, o batterie di tipo diverso.
- Non lasciare le batterie nel telecomando, se si prevede di non utilizzare il dispositivo per più di 2 mesi.

SMALTIMENTO DELLE BATTERIE

Non smaltire le batterie nei rifiuti indifferenziati. Consultare le leggi locali per conoscere le modalità corrette di smaltimento delle batterie.

CONSIGLI PER L'USO DEL TELECOMANDO

- Il telecomando deve essere utilizzato entro 8 metri di distanza dall'unità.
- L'unità emette un suono alla ricezione del segnale del telecomando.
- Tende, altri materiali e la luce del sole diretta possono interferire con il ricevitore del segnale a infrarossi.
- Rimuovere le batterie se il telecomando non verrà utilizzato per più di 2 mesi.

PRECAUZIONI PER L'USO DEL TELECOMANDO

Il dispositivo deve essere conforme alle normative nazionali e locali.

- In Canada, dovrebbe essere conforme a CAN ICES-3(B)/NMB-3(B).
- Negli Stati Uniti, questo dispositivo è conforme alla parte 15 delle Norme FCC. Il funzionamento è soggetto alle seguenti due condizioni:

(1) Il dispositivo non deve provocare interferenze dannose e

(2) deve accettare qualsiasi interferenza ricevuta, incluse quelle che potrebbero determinare funzionamenti non desiderati.

Questo dispositivo è stato testato e ritenuto conforme ai limiti per i dispositivi digitali di classe B, ai sensi della parte 15 delle Norme FCC. Questi limiti sono studiati per garantire una protezione ragionevole dalle interferenze nelle installazioni residenziali. Questo dispositivo genera, utilizza e può irradiare energia a radiofrequenza, e, se non installato e utilizzato come specificato nelle istruzioni, può causare disturbi elettromagnetici alle comunicazioni radio. Tuttavia, non c'è alcuna garanzia che le interferenze non si verifichino in particolari installazioni. Se il dispositivo causa interferenze pericolose alla ricezione di segnali radio o televisivi, cosa che può essere determinata spegnendo e riaccendendo il dispositivo, si consiglia all'utente di cercare di correggere il problema applicando una delle seguenti misure:

- Cambiare l'orientamento o la posizione dell'antenna ricevente.
- Aumentare la distanza di separazione tra il dispositivo e il ricevitore.
- Collegare il dispositivo in un circuito elettrico differente da quello in cui risulta essere collegato l'apparato ricevente.
- Consultare il rivenditore o un tecnico radiotelevisivo esperto per ulteriori suggerimenti.
- Eventuali modifiche o cambiamenti non espressamente approvati dal responsabile della conformità potrebbero annullare il diritto dell'utente a utilizzare il dispositivo.

C PULSANTI E FUNZIONI

Prima di iniziare a utilizzare il nuovo condizionatore, accertarsi di aver familiarizzato con il relativo telecomando. Qui di seguito forniamo una breve presentazione del telecomando stesso. Per istruzioni su come azionare il condizionatore, consultare la sezione "Come utilizzare le funzioni di base" del presente manuale.

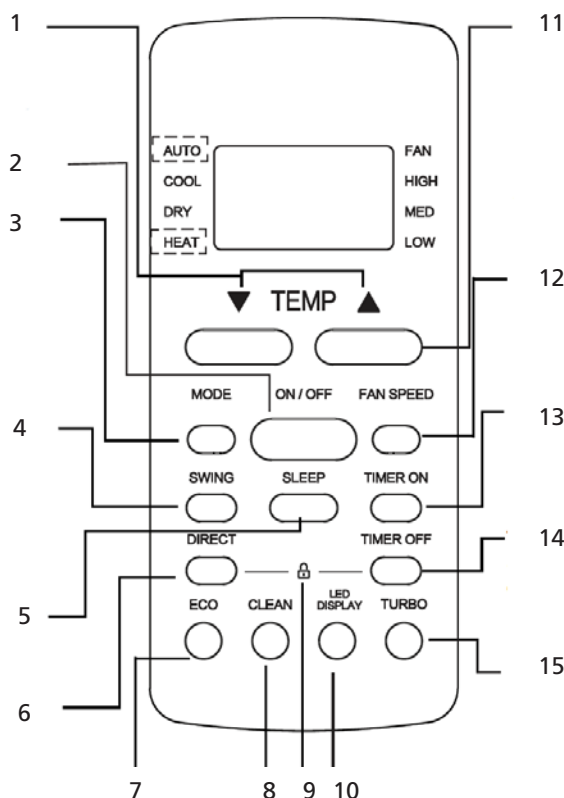

1. **TEMP:** Riduce la temperatura in incrementi di 1 °C (1 °F). La temperatura minima è 16 °C (60 °F).
2. **ON/OFF:** Spegne o accende l'unità.
3. **MODE:** Consente di navigare tra le modalità di funzionamento come segue: AUTO -> COOL -> DRY -> HEAT -> FAN
NOTA: i modelli a solo raffreddamento non dispongono di modalità AUTO e HEAT.
4. **SWING:** Avvia e arresta il movimento orizzontale dell'aletta. Tenere premuto per 2 secondi per avviare la funzione

5. **SLEEP:** Consente di risparmiare energia durante le ore di riposo.
6. **DIRECT:** Utilizzare per impostare la direzione del flusso d'aria.
7. **ECO:** Utilizzare per passare alla modalità efficienza energetica.
8. **CLEAN:** Utilizzare per avviare/arrestare la funzione Self Clean (pulizia automatica) o Active Clean (pulizia attiva). (In base ai modelli, si prega di consultare il MANUALE D'USO E INSTALLAZIONE DELL'UTENTE).
9. **LOCK:** Per bloccare la tastiera, tenere premuti i pulsanti DIRECT e TIMER OFF simultaneamente per 5 secondi. Per sbloccare la tastiera, tenere premuti i due pulsanti per 2 secondi.
10. **LED-DISPLAY:** Accende e spegne il display LED dell'unità interna e il cicalino del condizionatore (in base al modello), creando un ambiente confortevole e tranquillo.
11. **TEMP:** Aumenta la temperatura in incrementi di 1 °C (1 °F). La temperatura massima è 30 °C (86 °F).
NOTA: Premendo insieme i pulsanti & per 3 secondi, si passerà dalla visualizzazione della temperatura in °C a quella in °F e viceversa.
12. **FAN SPEED:** Seleziona le velocità del ventilatore nel seguente ordine: AUTO -> LOW -> MED -> HIGH
13. **TIMER ON:** Imposta il timer per l'accensione dell'unità (per istruzioni, vedere "Come utilizzare le funzioni di base").
14. **TIMER OFF:** mposta il timer per spegnere l'unità (per istruzioni, vedere "Come utilizzare le funzioni di base").
15. **TURBO:** Consente all'unità di raggiungere la temperatura predefinita nel minor tempo possibile.





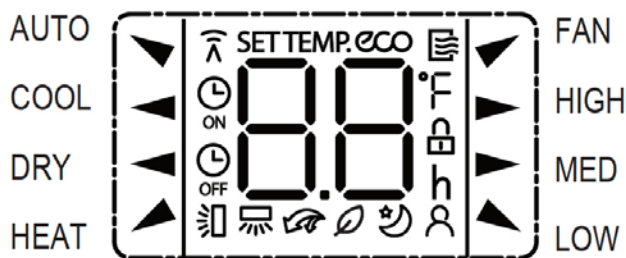







D INDICATORI DELLO SCHERMO REMOTO

Le informazioni vengono visualizzate quando il telecomando è acceso.



DISPLAY MODALITÀ:



-  Compare quando i dati vengono trasmessi.
-  Compare quando il telecomando è acceso.
-  Compare quando viene impostata l'ora TIMER ON.
-  Compare quando viene impostata l'ora TIMER OFF.
-  Mostra la temperatura impostata o la temperatura ambiente, o l'ora sotto l'impostazione TIMER.
-  Compare quando viene attivata la funzione ECO (alcune unità).
-  Indica che tutte le impostazioni attuali sono bloccate.
-  Compare quando viene attivata la funzione Follow Me (alcune unità).
-  Compare quando viene attivata la funzione SLEEP
-  Compare quando viene attivata la funzione FRESH (alcune unità).
-  Compare quando viene attivata la funzione TURBO.
-  Display oscillazione orizzontale automatica aletta.
-  Display oscillazione verticale automatica aletta (alcune unità).

Indicazione della velocità del ventilatore

- ▶ HIGH Alta velocità
- ▶ MED Velocità media
- ▲ LOW Bassa velocità
- NO display Velocità automatica del ventilatore

NOTA: tutti gli indicatori mostrati in figura servono a rendere più chiara la presentazione. Tuttavia, durante il funzionamento effettivo, nella finestra del display verranno mostrati solo i simboli relativi alla funzione.

E COME UTILIZZARE LE FUNZIONI DI BASE

Funzionamento di base

ATTENZIONE! Prima di azionare l'unità, accertarsi che l'unità sia collegata alla corrente e che sia disponibile l'alimentazione elettrica."

IMPOSTAZIONE DELLA TEMPERATURA

L'intervallo delle temperature di funzionamento per le unità è 16-30 °C (60-86 °F)/20-28 °C (68-82 °F). La temperatura impostata può essere aumentata o ridotta in incrementi di 1 °C (1 °F).

MODALITÀ AUTO

In modalità AUTO, l'unità selezionerà automaticamente il funzionamento COOL, FAN o HEAT in base alla temperatura impostata.

1. Premere il pulsante MODE per selezionare AUTO.
2. Impostare la temperatura desiderata utilizzando i pulsanti TEMP ▲ o TEMP ▼.

3. Premere il pulsante ON/OFF per avviare l'unità.

NOTA: La velocità del ventilatore non può essere impostata in modalità AUTO.

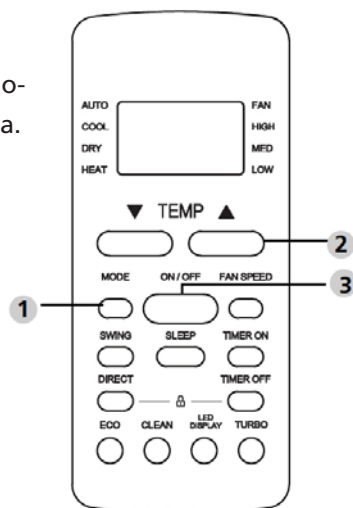

MODALITÀ RAFFREDDAMENTO

1. Premere il pulsante MODE per selezionare la modalità COOL.
2. Impostare la temperatura desiderata utilizzando il pulsante TEMP ▲ o TEMP ▼.
3. Premere il pulsante FAN per selezionare la velocità della ventola: AUTO, BASSA, MEDIA o ALTA.
4. Premere il pulsante ON/OFF per avviare l'unità.

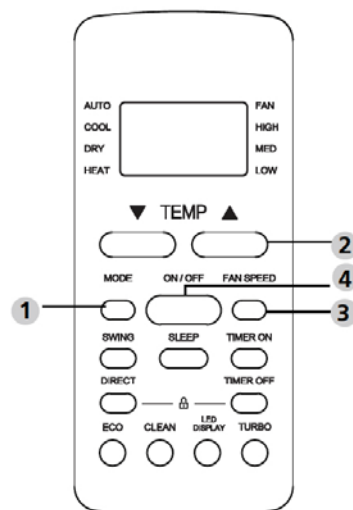

MODALITÀ DRY (DEUMIDIFICAZIONE)

1. Premere il pulsante MODE per selezionare DRY.
2. Impostare la temperatura desiderata utilizzando il pulsante TEMP ▲ o TEMP ▼.
3. Premere il pulsante ON/OFF per avviare l'unità.

NOTA: La VELOCITÀ DEL VENTILATORE non può essere modificata in modalità SECCO.

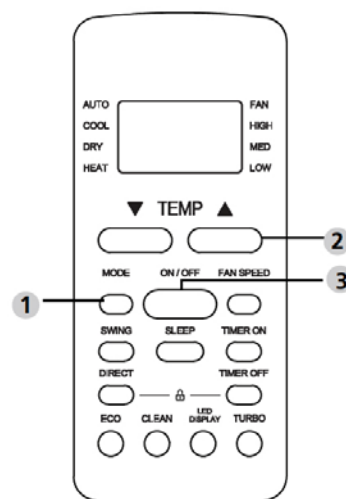

MODO VENTILATORE

1. Premere il pulsante MODE per selezionare la modalità FAN.
2. Premere il pulsante FAN per selezionare la velocità della ventola: AUTO, BASSA, MEDIA o ALTA.
3. Premere il pulsante ON/OFF per avviare l'unità.

NOTA: in modalità FAN non è possibile impostare la temperatura. Di conseguenza lo schermo LCD del telecomando non indicherà la temperatura.

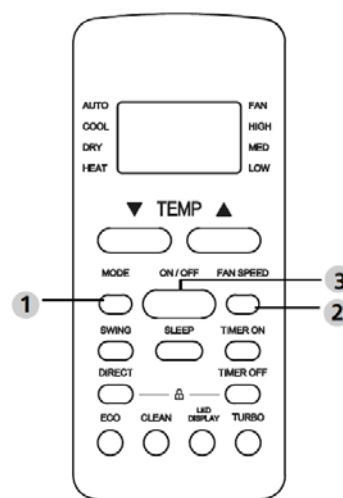

MODO DI RISCALDAMENTO

1. Premere il pulsante MODE per selezionare la modalità RISCALDAMENTO.
2. Impostare la temperatura desiderata utilizzando il pulsante TEMP ▲ o TEMP ▼.
3. Premere il pulsante FAN per selezionare la velocità della ventola: AUTO, BASSA, MEDIA o ALTA.
4. Premere il pulsante ON/OFF per avviare l'unità.

NOTA: le prestazioni della funzione HEAT (Riscaldamento) dell'unità potrebbero risentire del calo della temperatura esterna. In questi casi, consigliamo di utilizzare il condizionatore insieme ad altri dispositivi di riscaldamento.

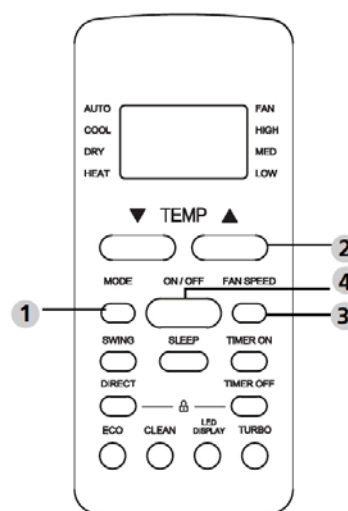

IMPOSTAZIONE DEL TIMER

TIMER ON/OFF - Impostare l'intervallo di tempo dopo il quale l'unità si accende/spegne automaticamente.

Impostazione TIMER on

1. Per avviare la sequenza temporale di accensione, premere il pulsante TIMER ON.
2. Per impostare l'orario desiderato di accensione, premere più volte il pulsante di aumento o riduzione della temperatura.
3. Puntare il telecomando verso l'unità e attendere 1 secondo, TIMER ON si attiverà.

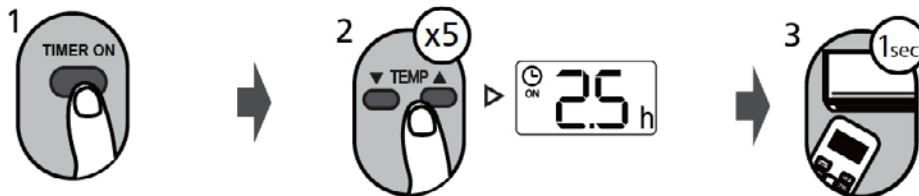

IMPOSTAZIONE TIMER OFF

1. Premere il pulsante TIMER OFF per avviare la sequenza temporale di spegnimento.
2. Per impostare l'orario desiderato di spegnimento, premere più volte il pulsante di aumento o riduzione della temperatura.
3. Puntare il telecomando verso l'unità e attendere 1 secondo, TIMER OFF si attiverà.

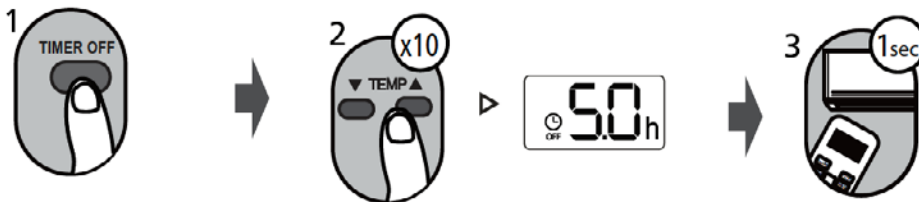

NOTA:

1. Impostando TIMER ON o TIMER OFF, il tempo aumenterà in incrementi di 30 minuti a ogni pressione, fino alle 10 ore. Dopo 10 ore e fino a 24 ore, aumenterà in incrementi di 1 ora. (Ad esempio, premere 5 volte per ottenere 2,5 ore e premere 10 volte per ottenere 5 ore). Il timer tornerà a 0.0 dopo 24 ore.
2. Annullare questa funzione impostando il timer su 0.0 h.

Impostazione TIMER on/off (esempio)

Ricordare che i periodi di tempo impostati per entrambe le funzioni sono espressi in ore trascorse a partire dall'orario attuale.

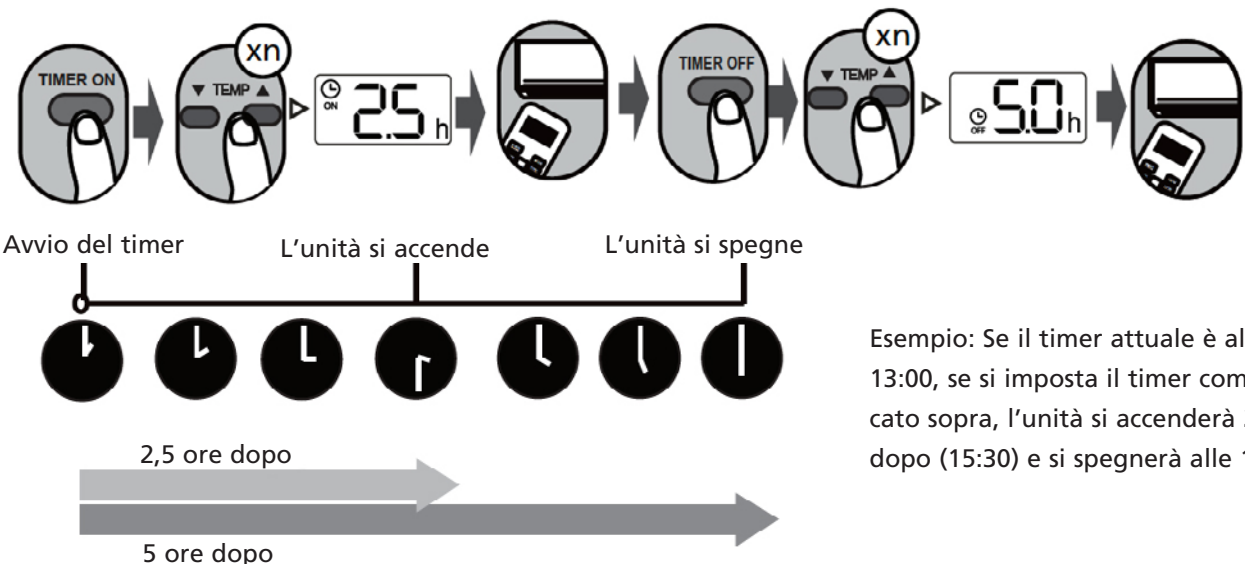

Esempio: Se il timer attuale è alle 13:00, se si imposta il timer come indicato sopra, l'unità si accenderà 2,5 ore dopo (15:30) e si spegnerà alle 18:00.

F COME UTILIZZARE LE FUNZIONI AVANZATE

Funzione Swing

Premere il pulsante SWING

L'aletta orizzontale oscillerà su e giù automaticamente dopo aver premuto il pulsante Swing (oscillazione). Premere nuovamente per interrompere l'oscillazione.

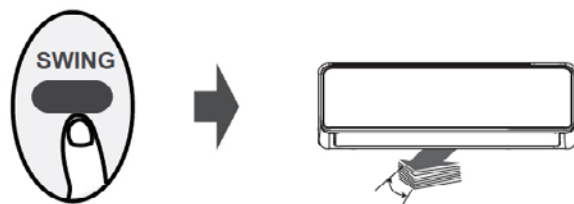

Premendo il pulsante per più di 2 secondi viene attivata la funzione di oscillazione verticale dell'aletta. (In base al modello)

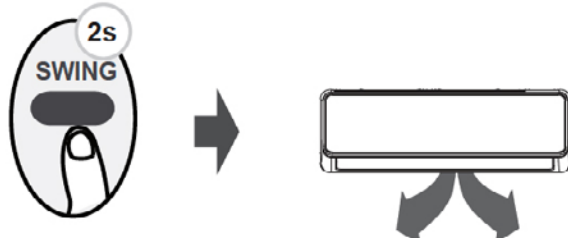

Funzione flusso d'aria

Ogni volta che si preme il pulsante, questo regolerà l'aletta di 6°. Premere il pulsante fino a raggiungere la direzione preferita.

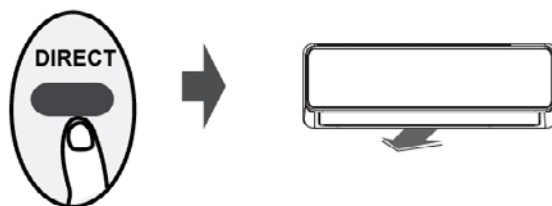

DISPLAY LED

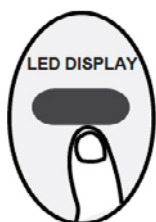

Premere questo pulsante per accendere e spegnere il display sull'unità interna.

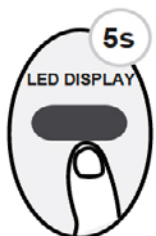

Se si preme questo pulsante per oltre 5 secondi, l'unità interna mostrerà la temperatura effettiva della stanza. Premere nuovamente per oltre 5 secondi per riportare il display alla temperatura impostata.

Funzione ECO (alcune unità)



Premere questo pulsante in modalità COOL per passare alla modalità efficienza energetica.

NOTA: questa funzione è disponibile solo in modalità COOL.

In modalità Raffreddamento, premere questo pulsante e il telecomando regolerà la temperatura automaticamente su 24 °C/75 °F, con velocità ventola su Auto per risparmiare energia (solo quando la temperatura impostata è meno di 24 °C/75 °F). Se la temperatura è impostata sopra 24 °C/75 °F, premere il pulsante ECO; la velocità della ventola passerà ad Auto e la temperatura impostata rimarrà invariata.

NOTA:

Premendo il pulsante ECO o modificando la modalità oppure regolando la temperatura impostata su meno di 24 °C/75 °F si arresterà il funzionamento ECO. In modalità ECO, la temperatura impostata dovrebbe essere pari o superiore a 24 °C/75 °F e potrebbe determinare un raffreddamento insufficiente. Se questo genera disagio, premere ancora una volta il pulsante ECO per arrestarla.

Funzione SHORTCUT (alcune unità)



Utilizzato per ripristinare le impostazioni correnti o per riprendere le impostazioni precedenti.

Premendo questo pulsante quando il telecomando è attivo, il sistema tornerà automaticamente alle impostazioni precedenti incluse la modalità operativa, la temperatura di impostazione, il livello di velocità della ventola e la funzione riposo (se attivata). Premendo per più di 2 secondi, il sistema torna automaticamente alle impostazioni di funzionamento correnti incluse la modalità operativa, la temperatura di impostazione, il livello di velocità della ventola e la funzione riposo (se attivata).

Funzione SLEEP



La funzione SLEEP (riposo) serve per ridurre l'uso di energia mentre si dorme (e non si richiedono le stesse impostazioni di temperatura necessarie durante la veglia). Questa funzione può essere attivata solo con il telecomando. La funzione riposo non è disponibile in modalità Fan o Dry. Consultare il MANUALE UTENTE per ulteriori dettagli.

Funzione SILENZIO



Tenere premuto il pulsante Fan per più di 2 secondi per attivare/disattivare la funzione Silence (alcune unità).

A causa del funzionamento a bassa frequenza del compressore, la capacità di raffreddamento e riscaldamento potrebbe risultare insufficiente. Premendo il pulsante ON/OFF, Mode, Sleep, Turbo o Clean durante il funzionamento si annulla la funzione silenziosa.

Funzione FP

Premere questo pulsante 2 volte per un secondo in modalità HEAT e impostare la temperatura a 16 °C/60 °F o 20 °C/68 °F (alcune unità).

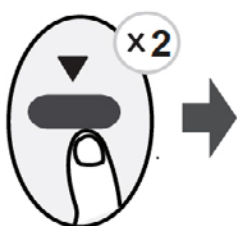

L'unità funzionerà con la ventola ad alta velocità (con il compressore acceso) e temperatura automatica

NOTA:

Questa funzione è destinata esclusivamente al condizionatore a pompa di calore. Premere questo pulsante 2 volte per un secondo in modalità HEAT e impostare la temperatura a 16 °C/60 °F o 20 °C/68 °F (alcune unità) per attivare la funzione FP. Premere il pulsante On/Off, Sleep, Mode, Fan e Temp. durante il funzionamento per annullare questa funzione.”

Hartelijk dank voor de aankoop van onze airconditioner. Lees deze gebruiksaanwijzing handleiding zorgvuldig door voordat u uw airconditioner gebruikt. Bewaar deze voor toekomstig gebruik.

1. LEES EERST DE GEBRUIKSAANWIJZING.

2. NEEM IN GEVAL VAN TWIJFEL CONTACT OP MET UW DEALER.

INHOUDSOPGAVE

- A SPECIFICATIES AFSTANDBEDIENING
- B. OMGAAN MET DE AFSTANDBEDIENING
- C. KNOPPEN EN FUNCTIES
- D. INDICATOREN OP HET SCHERM VAN DE AFSTANDBEDIENING
- E. BASISFUNCTIES GEBRUIKEN
- F. GEBRUIK VAN GEAVANCEERDE FUNCTIES

BELANGRIJKE OPMERKING

Lees deze handleiding zorgvuldig door voordat u uw nieuwe airconditioner gaat gebruiken. Bewaar deze handleiding voor later gebruik.

A SPECIFICATIES AFSTANDSBEDIENING

Nominale spanning	3.0V (Droge batterijen R03/LR03x2 (niet meegeleverd))
Signaalontvangsbereik	8m
Omgeving	-5°C~60°C(23°F~140°F)

Snelstartgids

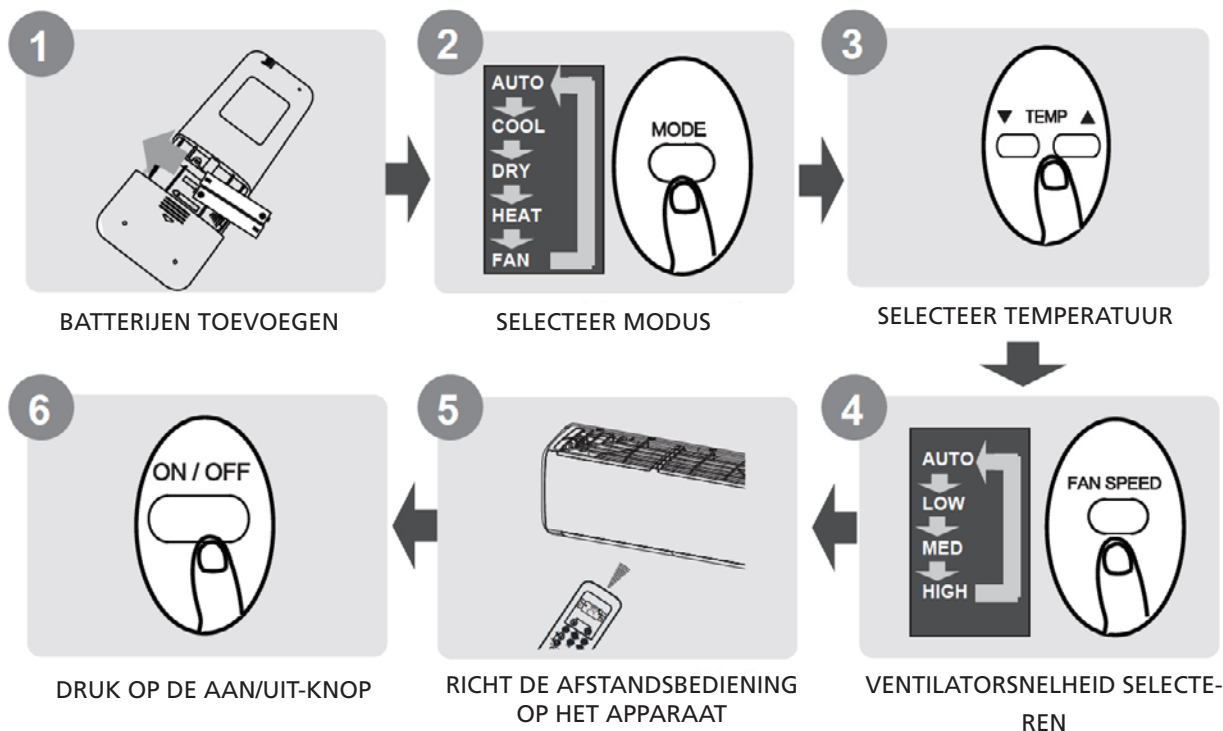

WEET U NIET ZEKER WAT EEN FUNCTIE DOET?

Raadpleeg de paragrafen De basisfuncties gebruiken en De geavanceerde functies gebruiken in deze handleiding voor een uitgebreide beschrijving van het gebruik van uw airconditioner.



SPECIALE OPMERKING

- Het ontwerp van de knoppen op uw unit kan enigszins afwijken van het afgebeelde voorbeeld.
- Als de binnenunit een bepaalde functie niet heeft, gebeurt er niks wanneer de betreffende knop op de afstandsbediening wordt ingedrukt.
- Als er een groot verschil bestaat tussen de beschrijving van de functies in de "Handleiding van de afstandsbediening" en in de "GEBRUIKERSHANDLEIDING", is de beschrijving in de "GEBRUIKERSHANDLEIDING" leidend.

B OMGAAN MET DE AFSTANDBEDIENING

BATTERIJEN PLAATSEN EN VERVANGEN

1. Plaats de batterijen vóór gebruik in de afstandsbediening.
2. Plaats de batterijen en zorg er daarbij voor dat de (+) en (-) op het uiteinde van de batterijen overeenkomen met de symbolen in het batterijvakje.
3. Schuif het klepje terug op zijn plek.

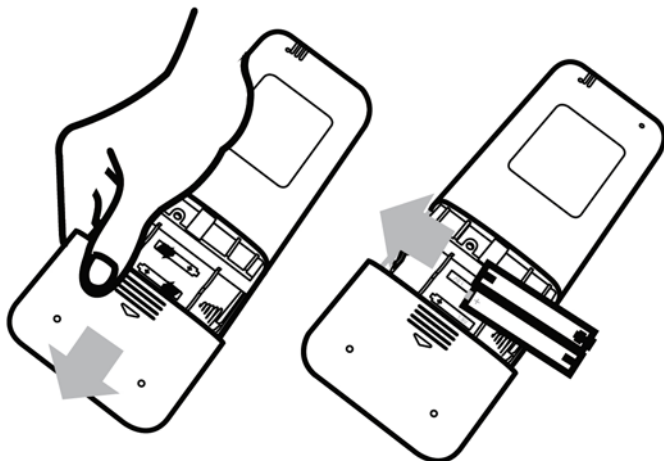

OPMERKING BATTERIJ

- Combineer geen oude en nieuwe batterijen met elkaar of verschillende soorten batterijen.
- Laat geen batterijen in de afstandsbediening zitten als u het apparaat langer dan 2 maanden niet gaat gebruiken.

BATTERIJ VERWIJDEREN

Gooi geen lege batterijen met het restafval weg. Raadpleeg de lokale wetgeving voor de juiste afvoer van batterijen.

TIPS VOOR HET GEBRUIK VAN DE AFSTANDBEDIENING

- Gebruik de afstandsbediening binnen een straal van 8 meter van de unit.
- De unit zal gaan piepen als hij het signaal van de afstandsbediening ontvangt.
- Gordijnen, overige materialen en direct zonlicht kunnen de werking van de infrarood signaalontvanger verstoren.
- Verwijder de batterijen als u de afstandsbediening langer dan 2 maanden niet gebruikt.

VOORZORGSMAATREGELEN VOOR HET GEBRUIK VAN DE AFSTANDBEDIENING

Het apparaat voldoet aan de nationale regelgeving.

- In Canada voldoet het apparaat aan CAN ICES-3(B)/NMB-3(B).
- In de VS voldoet het apparaat aan deel 15 van de FCC-voorschriften. Voor het gebruik van het apparaat gelden de volgende twee voorwaarden:

- (1) Dit apparaat mag geen schadelijke interferentie veroorzaken en
- (2) Dit apparaat moet alle inkomende interferentie ontvangen, waaronder interferentie die mogelijk een ongewenste werking kan veroorzaken.

Dit apparaat is getest en daarbij is vastgesteld dat het voldoet aan de limieten die gelden voor een digitaal apparaat van klasse B, volgens deel 15 van de regelgeving van de FCC. Deze limieten zijn bedoeld om een redelijke bescherming te bieden tegen schadelijke interferentie bij een installatie in een huiselijke omgeving. Deze apparatuur genereert en gebruikt radiogolven en kan deze uitstralen. Wanneer het apparaat niet volgens de instructies wordt gebruikt, kan het schadelijke interferentie in radiocommunicatie veroorzaken. Er kan echter geen garantie worden gegeven dat er bij een bepaalde installatie geen interferentie zal optreden. Indien dit apparaat hinderlijke interferentie veroorzaakt bij radio- of televisieontvangst, wat kan worden vastgesteld door het apparaat in en uit te schakelen, wordt de gebruiker gevraagd de interferentie op een van de volgende manieren te proberen te verhelpen:

- Richt de ontvangstantenne opnieuw of verplaats deze.
- Vergroot de afstand tussen het apparaat en de ontvanger.
- Sluit het apparaat aan op een wandcontactdoos in een andere stroomkring dan waarop de ontvanger is aangesloten.
- Vraag de leverancier of een ervaren radio-/televisiemonteur om hulp.
- Wijzigingen of aanpassingen die niet uitdrukkelijk zijn goedgekeurd door de partij die verantwoordelijk is voor de naleving, kunnen ertoe leiden dat het recht van de gebruiker om het apparaat te bedienen komt te vervallen.

C KNOPPEN EN FUNCTIES

Zorg ervoor dat u weet hoe uw nieuwe airconditioner werkt, voordat u de bijbehorende afstandsbediening gaat gebruiken. Hieronder volgt een korte uitleg over de afstandsbediening zelf. Voor instructies over de bediening van uw airconditioner raadpleegt u paragraaf 'De basisfuncties gebruiken' in deze handleiding.

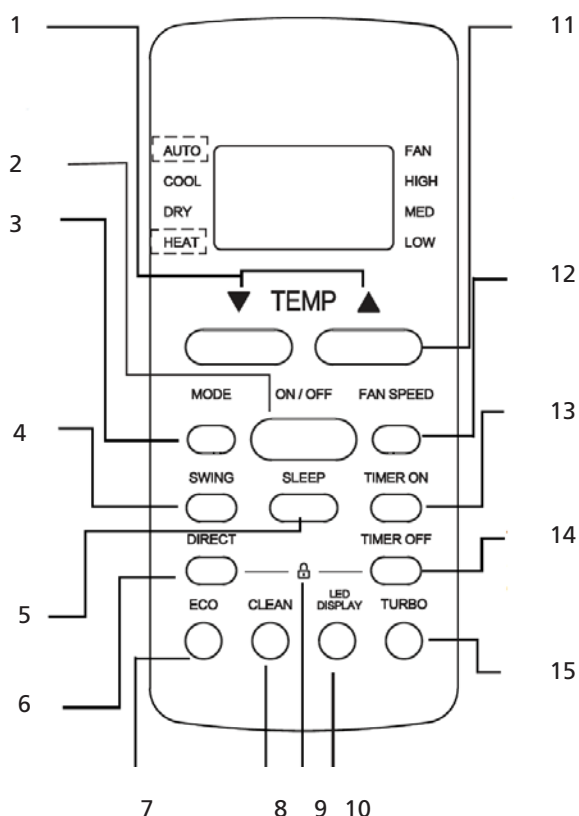

1. **TEMP:** Verlaagt de temperatuur in intervallen van 1°C (1°F). Min. temperatuur is 16°C (60°F).
 2. **ON/OFF:** Schakelt de unit in of uit.
 3. **MODE:** Bladert als volgt door de bedrijfsmodi: AUTO -> KOELEN -> DROGEN -> VERWARMEN -> VENTILEREN
- LET OP:** Modellen die uitsluitend koelen, hebben geen modi AUTO en VERWARMEN.

4. **SWING:** Start en stopt de beweging van de horizontale lamellen. Houd deze knop 2 seconden ingedrukt om de functie auto zwenken verticale lamellen (sommige units) in te schakelen.
5. **SLEEP** Bespaart energie tijdens de nachtrust.
6. **DIRECT** Wordt gebruikt om de richting van de luchtstroom in te stellen.
7. **ECO** Wordt gebruikt om de energie-efficiënte modus in te schakelen.
8. **CLEAN:** Wordt gebruikt om de functie Zelfreinigen of Actief reinigen te starten/stoppen. (afhankelijk van het model, raadpleeg de GEBRUIKERS- en INSTALLATIEHANDLEIDING).
9. **LOCK:** Druk gedurende 5 seconden tegelijkertijd op de knoppen RICHTEN en TIMER UIT0 om het toetsenbord te vergrendelen. Druk gedurende 2 seconden tegelijkertijd op deze twee knoppen om het toetsenbord te ontgrendelen.
10. **LED-DISPLAY:** Schakelt het led-display van de binnenunit en de zoemer van de airconditioner in en uit (afhankelijk van het model), wat een comfortabele en rustige omgeving creëert.
11. **TEMP:** Verhoogt de temperatuur in intervallen van 1°C (1°F). Max. temperatuur is 30°C (86°F). LET OP: Wanneer de knoppen en gedurende 3 seconden tegelijkertijd worden ingedrukt, schakelt de temperatuurweergave tussen °C en °F.
12. **FAN SPEED:** Selecteert de ventilatorsnelheid in de volgende volgorde: AUTO -> LAAG -> MED -> HOOG
13. **TIMER ON:** Stelt de timer voor het inschakelen van de unit in (raadpleeg de basisfuncties gebruiken voor de instructies).
14. **TIMER OFF:** Stelt de timer voor het uitschakelen van de unit in (raadpleeg de basisfuncties gebruiken voor de instructies).
15. **TURBO:** Zorgt ervoor dat de unit de ingestelde temperatuur in de kortst mogelijke tijd bereikt.

D AFSTANDSSCHERMINDICATOREN

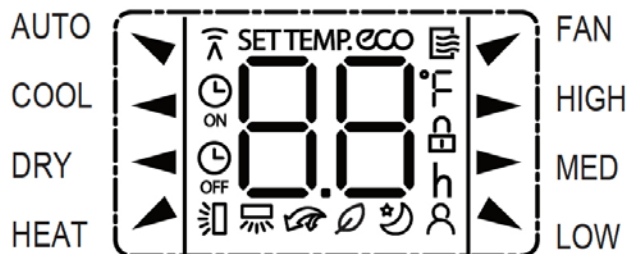

Er wordt informatie weergegeven als de afstandsbediening in werking is.





MODE DISPLAY



- Weergegeven wanneer gegevens worden doorgezonden.
- Weergegeven wanneer de afstandsbediening is ingeschakeld.
- Weergegeven wanneer TIMER AAN is ingesteld.
- Weergegeven wanneer TIMER UIT is ingesteld.
- Toont de ingestelde temperatuur of kamertemperatuur, of de tijd onder de instelling TIMER.
- Weergegeven als de functie ECO wordt geactiveerd (sommige modellen).
- Geeft aan dat alle huidige instellingen zijn vergrendeld.
- Weergegeven wanneer de functie Mij volgen wordt geactiveerd (sommige modellen).
- Weergegeven wanneer de functie SLAAP wordt geactiveerd.
- Weergegeven wanneer de functie FRIS wordt geactiveerd (sommige modellen).

-  Weergegeven wanneer de functie TURBO wordt geactiveerd.
-  Weergave auto zwenken horizontale lamellen.
-  Weergave auto zwenken verticale lamellen (sommige modellen).

Aanduiding ventilatorsnelheid

-  HIGH Hoge snelheid
-  MED Gemiddelde snelheid
-  LOW Lage snelheid

GEEN weergave: Automatische ventilatorsnelheid

LET OP: Alle indicatoren die op de afbeelding worden weergegeven, zijn bedoeld als verduidelijking. Maar als de airconditioner daadwerkelijk aan staat, worden alleen de desbetreffende functiesymbolen in het displayvenster weergegeven.

E GEBRUIK VAN DE BASISFUNCTIES

Basisbediening

LET OP! Zorg ervoor dat de unit is aangesloten op de netvoeding, voordat u hem in gebruik neemt.

TEMPERATUUR INSTELLEN

De bedrijfstemperatuur voor de units ligt tussen 16-30°C (60-86°F)/20-28°C(68-82°F). U kunt de ingestelde temperatuur in intervallen van 1°C (1°F) verhogen.

AUTO-MODUS

In de modus AUTO selecteert de unit automatisch de modus KOELEN, VENTILEREN of VERWARMEN, afhankelijk van de ingestelde temperatuur.

1. Druk op de MODE knop om AUTO te selecteren.
2. Stel de gewenste temperatuur in met de TEMP ▲ of TEMP ▼ knop.
3. Druk op de ON/OFF knop om het apparaat te starten.

OPMERKING: De VENTILATORSNELHEID kan niet worden ingesteld in de AUTO-modus.

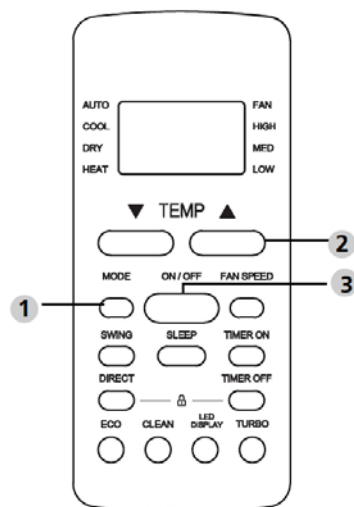

KOELMODUS

1. Druk op de MODE knop om de KOELEN modus te selecteren.
2. Stel de gewenste temperatuur in met de knop TEMP ▲ of TEMP ▼.
3. Druk op de FAN knop om de ventilatorsnelheid te selecteren: AUTO, LAAG, MEDIUM of HOOG.
4. Druk op de ON/OFF knop om het apparaat te starten.

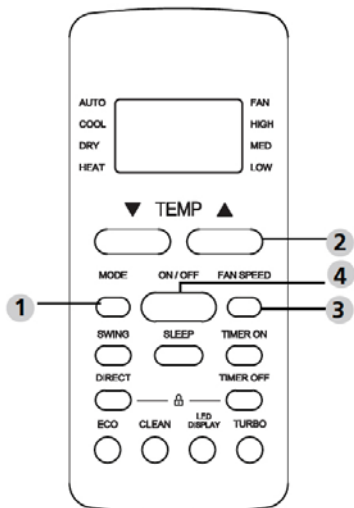

DROGE MODUS (ONTVOCHTIGEN)

1. Druk op de knop MODE om DROGEN te selecteren.
2. Stel de gewenste temperatuur in met de TEMP ▲ of TEMP ▼ knop.
3. Druk op de ON/OFF knop om het apparaat te starten.

OPMERKING: De VENTILATORSNELHEID kan niet worden gewijzigd in de modus DROGEN.

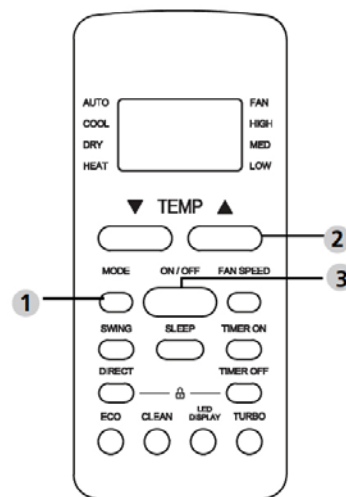

VENTILATORMODUS

1. Druk op de MODE knop om de VENTILATOR modus te selecteren.
2. Druk op de FAN knop om de ventilatorsnelheid te selecteren: AUTO, LAAG, MEDIUM of HOOG.
3. Druk op de ON/OFF knop om het apparaat te starten.

LET OP: In de modus VENTILEREN kunt u geen temperatuur instellen. Daarom wordt er op het lcd-scherm van uw afstandsbediening geen temperatuur weergegeven.

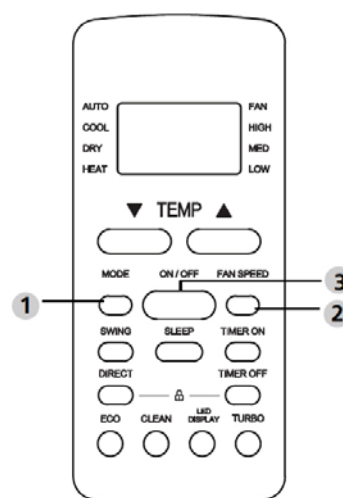

VERWARMEN

1. Druk op de MODE knop om de VERWARMEN functie te selecteren.
2. Stel de gewenste temperatuur in met de knop TEMP ▲ of TEMP ▼.
3. Druk op de FAN knop om de ventilatorsnelheid te selecteren: AUTO, LAAG, MEDIUM of HOOG.
4. Druk op de ON/OFF knop om het apparaat te starten.

LET OP: Als de buitentemperatuur daalt, wordt de werking van de functie VERWARMEN van uw unit mogelijk beïnvloed. In dergelijke gevallen adviseren we om deze airconditioner samen met andere verwarmingsapparatuur te gebruiken.

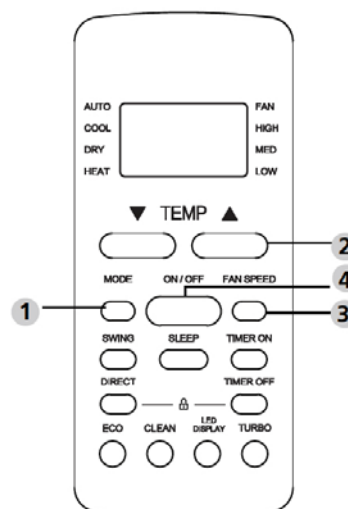

DE TIMER INSTELLEN

TIMER AAN/UIT - Stel de tijd in waarna het apparaat automatisch wordt in- of uitgeschakeld.

Instelling TIMER aan

1. Druk op de knop TIMER AAN om te beginnen met het instellen van de AAN-tijd.
2. Druk meerdere keren op de knop Temperatuur omhoog of naar beneden om de gewenste tijd waarop de unit aan gaat in te stellen.
3. Richt de afstandsbediening naar de unit en wacht 1 seconde om TIMER AAN te activeren.

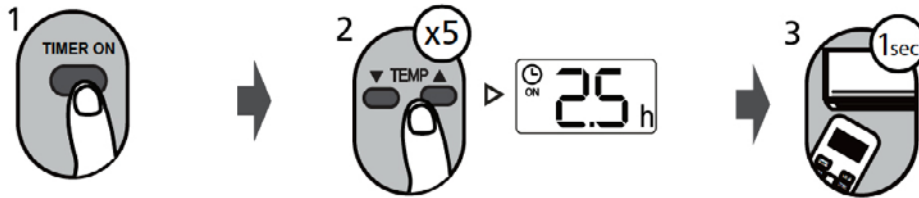

Instelling TIMER uit

1. Druk op de knop TIMER UIT om te beginnen met het instellen van de UIT-tijd.
2. Druk meerdere keren op de knop Temperatuur omhoog of naar beneden om de gewenste tijd waarop de unit uit gaat in te stellen.
3. Richt de afstandsbediening naar de unit en wacht 1 seconde om TIMER UIT te activeren.

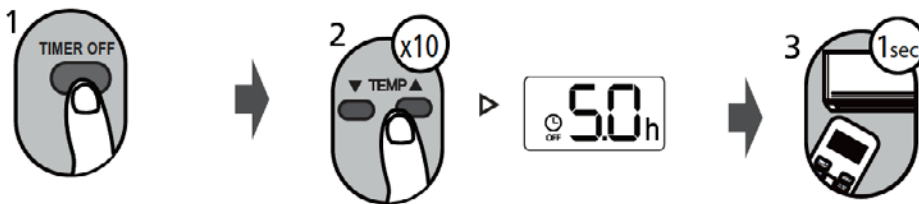

OPMERKING:

1. Tijdens het instellen van TIMER AAN of TIMER UIT neemt de tijd bij elke druk op de knop met 30 minuten toe, tot een maximum van 10 uur. Tussen 10 en 24 uur neemt de tijd telkens met 1 uur toe. (Voorbeeld: druk 5 keer voor een periode van 2,5 uur, en druk 10 keer voor een periode van 5 uur.) Na 24 wordt de timer weer op 0.0 gezet.
2. Een functie wordt uitgeschakeld door de bijbehorende timer op 0.0 uur in te stellen.

Instelling TIMER aan & uit (voorbeeld)

Houd er rekening mee dat de tijdsperiodes die u instelt voor beide functies betrekking hebben op de uren na het huidige tijdstip.

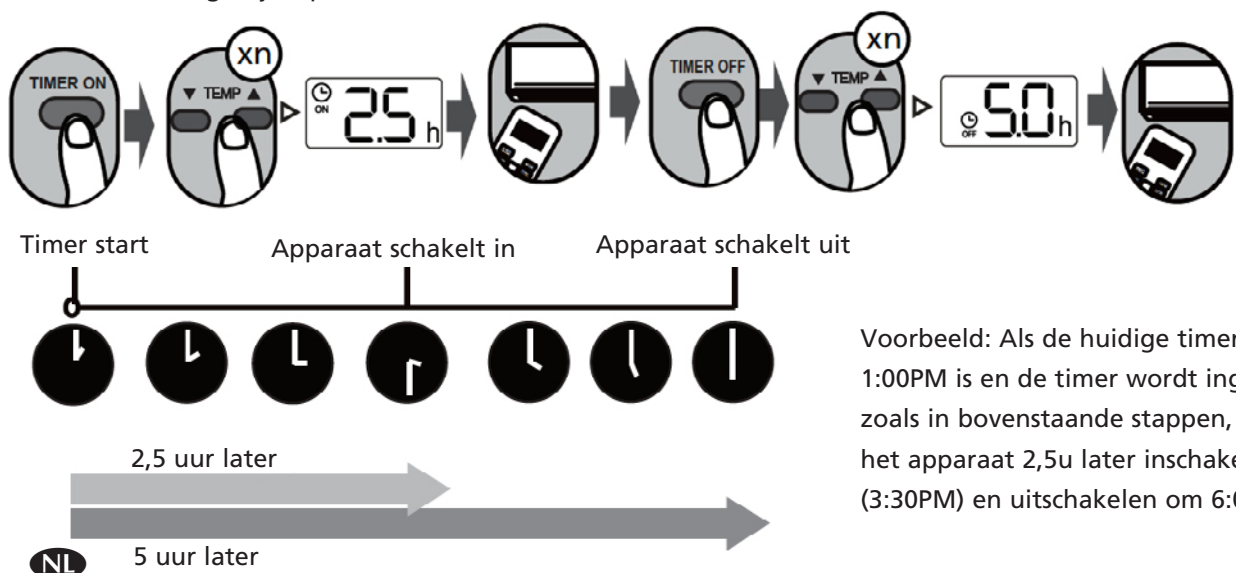

Voorbeeld: Als de huidige timer 1:00PM is en de timer wordt ingesteld zoals in bovenstaande stappen, zal het apparaat 2,5u later inschakelen (3:30PM) en uitschakelen om 6:00PM.

F GEBRUIK VAN GEAVANCEERDE FUNCTIES

Schommelfunctie

Druk op de SWING-knop

De horizontale lamel zwenkt automatisch omhoog en omlaag als u op de knop Zwenken drukt. Druk nogmaals op deze knop om de functie te stoppen.

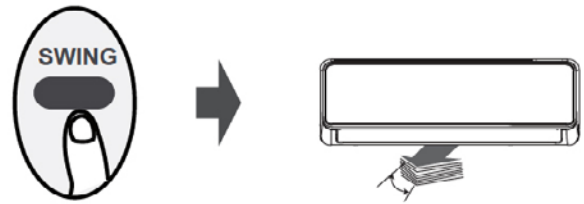

Druk deze knop langer dan 2 seconden in om de verticale zwenkfunctie van de verticale lamel te activeren. (Afhankelijk van het model)

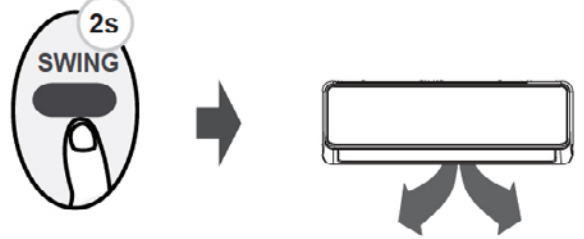

Luchtstroomfunctie

Bij elke druk op de knop wordt de stand van de lamel 6° gewijzigd. Druk net zo vaak op de knop totdat de gewenste richting is bereikt.

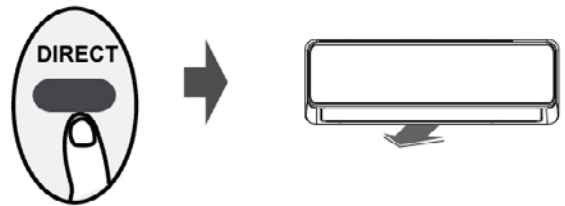

LED WEERGAVE

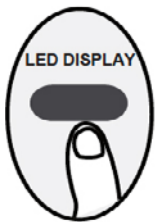

Druk op deze knop om het display van de binnenunit aan en uit te zetten.

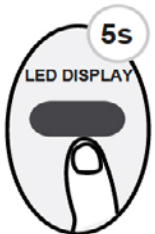

Als u deze knop langer dan 5 seconden ingedrukt houdt, wordt op de binnenunit de huidige kamertemperatuur weergegeven. Druk de knop nogmaals langer dan 5 seconden in om de ingestelde temperatuur weer te geven.

ECO-functie (sommige apparaten)



Druk in de modus KOELEN op deze knop om over te schakelen naar de energie-efficiënte modus.

LET OP: Deze functie is alleen beschikbaar in de modus KOELEN.

Druk in de modus koelen op deze knop; hierdoor stelt de afstandsbediening de temperatuur automatisch in op 24°C/75°F en de ventilatorsnelheid automatisch op Auto om energie te besparen (alleen als de ingestelde temperatuur lager is dan 24°C/75°F). Druk op de knop ECO als de ingestelde temperatuur hoger is dan 24°C/75°F; de ventilatorsnelheid wordt nu ingesteld op Auto, de ingestelde temperatuur blijft ongewijzigd.

OPMERKING:

Als de knop ECO wordt ingedrukt, de modus wordt aangepast of de temperatuur wordt ingesteld op minder dan 24°C/75°F, wordt de modus ECO beëindigd. In de modus ECO moet de ingestelde temperatuur 24°C/75°F of hoger zijn; dit kan leiden tot onvoldoende koeling. Als u zich niet comfortabel voelt, drukt u nogmaals op de knop ECO om de functie uit te schakelen.

Funzione SHORTCUT (alcune unità)



Wordt gebruikt om de huidige instellingen te herstellen of eerdere instellingen te hervatten.

Druk op deze knop als de afstandsbediening is ingeschakeld; het systeem keert automatisch terug naar de vorige instellingen, met inbegrip van de bedrijfsmodus, de ingestelde temperatuur, ventilatorsnelheid en slaapfunctie (indien geactiveerd). Als u langer dan 2 seconden op deze knop drukt, herstelt het systeem automatisch de huidige instellingen, met inbegrip van de bedrijfsmodus, de ingestelde temperatuur, de ventilatorsnelheid en de slaapfunctie (indien geactiveerd).

SLAAP functie



De functie SLAAP wordt gebruikt om het energieverbruik te verminderen terwijl u slaapt (en niet dezelfde temperatuurinstelling nodig is voor een aangename omgeving). Deze functie kan alleen worden geactiveerd met de afstandsbediening. De functie SLAAP is niet beschikbaar in de modus Ventileren of Drogen. Raadpleeg de GEBRUIKERSHANDLEIDING voor meer informatie.

STIL functie



Druk de knop Ventileren langer dan 2 seconden in om de Stille modus in of uit te schakelen (sommige modellen).

Omdat de compressor in een lage frequentie werkt, kan dit leiden tot onvoldoende koeling en verwarming. Druk tijdens gebruik op de knop AAN/UIT, Modus, Slaap, Turbo of Reinigen om de stille modus uit te schakelen.

FP-functie

Druk in de modus VERWARMEN en bij een ingestelde temperatuur van 16°C/60°F of 20°C/68°F (sommige modellen) 2 keer binnen één seconde op deze knop.

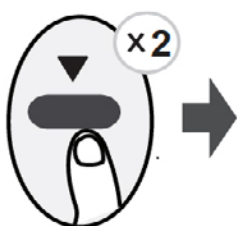

De unit gaat nu werken met een hoge ventilatorsnelheid (bij ingeschakelde compressor) en met een automatische temperatuur

OPMERKING:

Deze functie is alleen beschikbaar bij airconditioners met een warmtepomp.

Druk in de modus VERWARMEN en bij een ingestelde temperatuur van 16°C/60°F of 20°C/68°F (sommige modellen) 2 keer binnen één seconde op deze knop om de FP-functie te activeren. Druk tijdens gebruik op de knop Aan/Uit, Slaap, Modus, Ventileren of Temperatuur om deze functie uit te schakelen.

Muito obrigado por ter adquirido o nosso aparelho de ar condicionado. Por favor, leia este manual do proprietário antes de utilizar o seu aparelho de ar condicionado. Guarde-o para referência futura.

1. LEIA PRIMEIRO AS INSTRUÇÕES DE UTILIZAÇÃO.

2. EM CASO DE DÚVIDA, CONTACTE O SEU REVENDEDOR.

ÍNDICE DE CONTEÚDOS

- A ESPECIFICAÇÕES DO CONTROLO REMOTO
- B. MANUSEAMENTO DO CONTROLO REMOTO
- C. BOTÕES E FUNÇÕES
- D. INDICADORES DO ECRÃ DO CONTROLO REMOTO
- E. COMO UTILIZAR AS FUNÇÕES BÁSICAS
- F. COMO UTILIZAR AS FUNÇÕES AVANÇADAS

NOTA IMPORTANTE

Leia este manual atentamente antes de colocar em funcionamento a sua nova unidade de ar condicionado. Não se esqueça de guardar este manual para referência futura.

A ESPECIFICAÇÕES DO CONTROLO REMOTO

Tensão nominal	3.0V (Pilhas secas R03/LR03x2 (não incluídas))
Alcance de receção do sinal	8m
Ambiente	-5°C~60°C(23°F~140°F)

Guia de início rápido

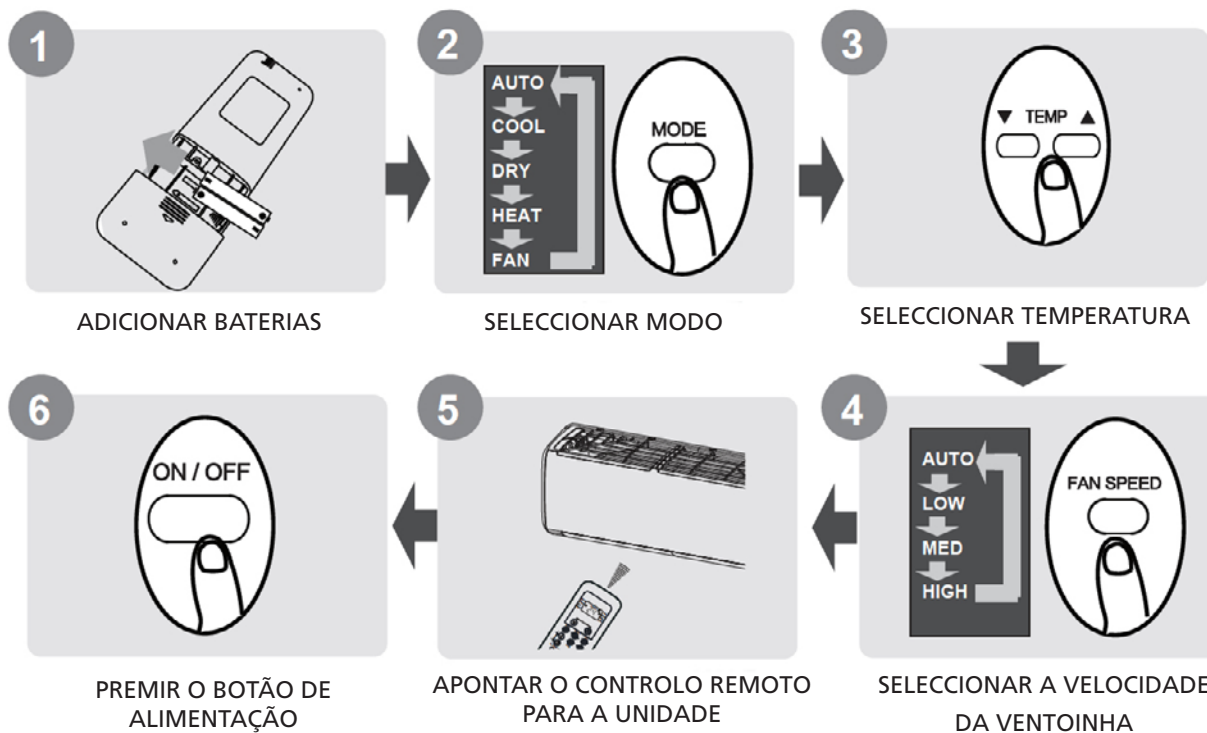

NÃO TEM A CERTEZA DO QUE FAZ UMA FUNÇÃO?

Consulte as secções "Como utilizar as funções básicas" e "Como utilizar as funções avançadas" deste manual para obter uma descrição detalhada de como utilizar o seu ar condicionado.



NOTA ESPECIAL

- O design dos botões da sua unidade pode ser ligeiramente diferente do exemplo apresentado.
- Se a unidade interior não tiver uma função em particular, pressionar o botão dessa função no comando não fará qualquer efeito.
- Quando existirem grandes diferenças entre o "Manual do comando" e o "MANUAL DO UTILIZADOR" na descrição da função, a descrição do "MANUAL DO UTILIZADOR" deverá prevalecer.

B MANUSEAMENTO DO CONTROLO REMOTO

COLOCAÇÃO E SUBSTITUIÇÃO DAS PILHAS

1. Coloque as pilhas no comando antes de utilizar.
2. Introduza as pilhas, prestando atenção para fazer corresponder as extremidades (+) e (-) das pilhas com os símbolos no interior do compartimento das pilhas.
3. Faça deslizar a tampa do compartimento das pilhas para o respetivo lugar.

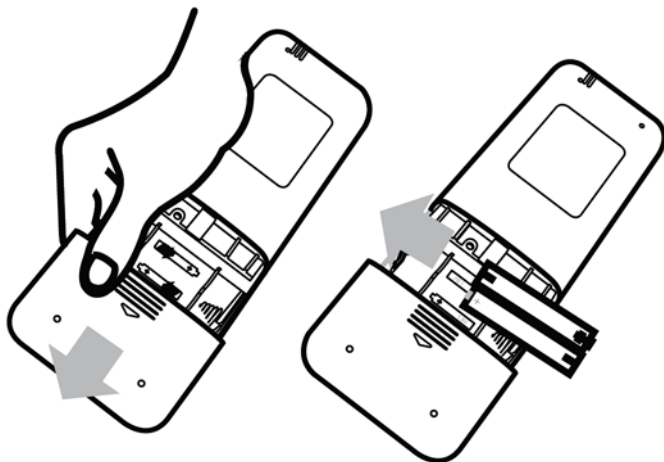

NOTA SOBRE AS PILHAS

- Não misture pilhas novas e antigas, nem pilhas de tipos diferentes.
- Não deixe as pilhas no comando, se não planear utilizar o aparelho durante mais de 2 meses.

ELIMINAÇÃO DAS PILHAS

Não deite fora as pilhas no lixo doméstico geral. Consulte a legislação local quanto à eliminação adequada das pilhas.

DICAS PARA UTILIZAR O CONTROLO REMOTO

- O comando deve ser utilizado a menos de 8 metros da unidade.
- A unidade emite um sinal sonoro quando o sinal remoto é recebido.
- Cortinas, outros materiais e a luz do sol direta podem interferir com o recetor do sinal de infravermelhos.
- Retire as pilhas se o comando não for utilizado durante mais de 2 meses.

CUIDADOS A TER NA UTILIZAÇÃO DO CONTROLO REMOTO

Il dispositivo deve essere conforme alle normative nazionali e locali.

O aparelho deve estar em conformidade com os regulamentos nacionais locais.

- No Canadá, deverá estar em conformidade com CAN ICES-3(B)/NMB-3(B).
- Nos EUA, este aparelho está em conformidade com a parte 15 das normas da FCC. O funcionamento está sujeito às duas condições seguintes:

- (1) Este aparelho não pode causar interferências nocivas e
- (2) este aparelho tem de aceitar quaisquer interferências recebidas, incluindo interferências que possam causar um funcionamento indesejado.

Este equipamento foi testado e está em conformidade com os limites para um dispositivo digital de Classe B, de acordo com a parte 15 das normas da FCC. Estes limites foram concebidos para proporcionar uma proteção razoável contra a interferência nociva numa instalação residencial. Este equipamento gera, utiliza e pode irradiar energia de radiofrequência e, se não for instalado e utilizado de acordo com as instruções, pode causar interferência nociva nas comunicações por rádio. No entanto, não há garantia de que não possam ocorrer interferências numa instalação em particular. Se este equipamento causar de facto interferência nociva à receção de rádio ou televisão, o que pode ser determinado ao ligar-se e desligar-se o equipamento, o utilizador é incentivado a tentar corrigir a interferência através de uma ou mais das seguintes medidas:

- Reorientar ou reposicionar a antena de receção.
- Aumentar a separação entre o equipamento e o recetor.
- Ligar o equipamento a uma tomada num circuito diferente daquele ao qual o recetor está ligado.
- Peça ajuda ao revendedor ou a um técnico de rádio/TV experiente.
- As alterações ou modificações que não forem expressamente aprovadas pela parte responsável pela conformidade poderão anular a autoridade do utilizador em operar o equipamento.

C BOTÕES E FUNÇÕES

Antes de começar a utilizar o seu novo ar condicionado, certifique-se de que se familiariza com o respetivo comando. Segue-se uma breve introdução ao próprio comando remoto. Para obter instruções sobre como pôr o seu ar condicionado em funcionamento, consulte a secção “Como utilizar as funções básicas” deste manual.

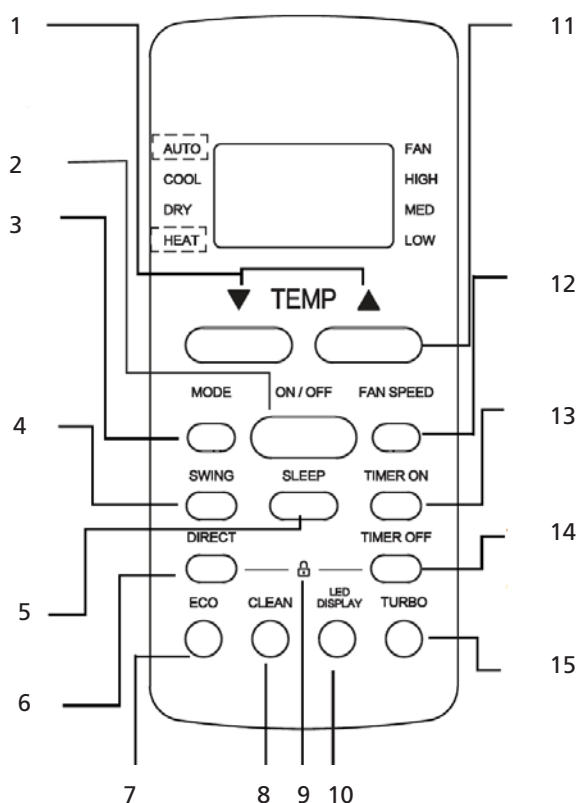

1. **TEMP:** Diminui a temperatura em incrementos de 1°C (1°F). A temperatura mínima é de 16°C (60°F).
2. **ON/OFF:** Liga ou desliga a unidade.
3. **MODE:** Alterna pelos vários modos de funcionamento da seguinte forma: AUTO -> COOL -> DRY -> HEAT -> FAN (AUTOMÁTICO -> REFRESCAR -> SECAR -> AQUECER -> VENTONHA)
NOTA: Os modelos apenas com arrefecimento não possuem os modos AUTO e HEAT.
4. **SWING:** Inicia e para o movimento horizontal da grelha. Prima durante 2 segundos para iniciar a funcionalidade de auto-oscilação vertical da grelha (algumas unidades).

5. **SLEEP:** Poupa energia durante as horas de inatividade.
6. **DIRECT:** Utilize para definir a direção do fluxo de ar.
7. **ECO:** Utilize para entrar no modo de energia eficiente.
8. **CLEAN:** Utilizado para iniciar/parar a função de autolimpeza (Self Clean) ou limpeza ativa (Active Clean). (Dependendo do modelo; consulte o MANUAL DE INSTALAÇÃO E FUNCIONAMENTO DO UTILIZADOR).
9. **LOCK:** Prima em simultâneo os botões DIRECT & TIMER OFF durante 5 segundos para bloquear o teclado. Prima em conjunto os dois botões durante 2 segundos para desbloquear o teclado.
10. **LED-DISPLAY:** Liga e desliga o visor LED da unidade interna e o sinal sonoro do ar condicionado (dependendo do modelo), o que cria um ambiente confortável e tranquilo.
11. **TEMP:** Aumenta a temperatura em incrementos de 1°C (1°F). A temperatura máxima é de 30°C (86°F).
NOTA: Premir ao mesmo tempo os botões e durante 3 segundos fará alternar a apresentação dos valores de temperatura entre °C e °F.
12. **FAN SPEED:** Seleciona as velocidades da ventoinha na seguinte ordem:
AUTO -> LOW -> MED -> HIGH (AUTOMÁTICO -> BAIXO -> MÉDIO -> ALTO)
13. **TIMER ON:** Define o temporizador para ligar a unidade (consulte "Como utilizar as funções básicas" para obter instruções).
14. **TIMER OFF:** Define o temporizador para desligar a unidade (consulte "Como utilizar as funções básicas" para obter instruções).
15. **TURBPO:** Permite à unidade chegar à temperatura predefinida no menor tempo possível.

D INDICADORES DO ECRÃ REMOTO

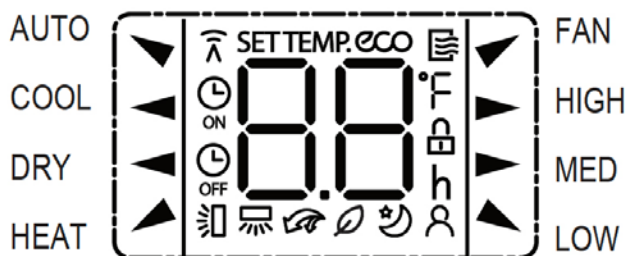

As informações são apresentadas quando o comando remoto está ligado.



MODE DISPLAY (ECRÃ DE MODO):



- Apresentado quando há transmissão de dados.
- Apresentado quando o comando remoto está ligado (ON).
- Apresentado quando a hora TIMER ON está definida.
- Apresentado quando a hora TIMER OFF está definida.
- Mostra a temperatura definida ou a temperatura ambiente, ou a hora na definição do temporizador (TIMER).
- Apresentado quando a funcionalidade ECO está ativada (algumas unidades).
- Indica que todas as definições atuais estão bloqueadas.
- Apresentado quando a funcionalidade "Follow Me" está ativada (algumas unidades).
- Apresentado quando a funcionalidade SLEEP está ativada.
- Apresentado quando a funcionalidade FRESH está ativada (algumas unidades).

-  Apresentado quando a funcionalidade TURBO está ativada.
-  Visor de auto-oscilação horizontal da grelha.
-  Visor de auto-oscilação vertical da grelha (algumas unidades).

Indicação da velocidade do ventilador

- ▶ HIGH Velocidade alta
- ▶ MED Velocidade média
- ▲ LOW Velocidade baixa
- NÃO Visor Velocidade automática da ventoinha

NOTA: Todos os indicadores apresentados na figura têm como finalidade uma apresentação mais clara. Mas durante o funcionamento efetivo, apenas os sinais da função relativa são apresentados na janela do visor.

E COMO UTILIZAR AS FUNÇÕES BÁSICAS

Funcionamento básico

ATENÇÃO! Antes do funcionamento, certifique-se de que a unidade está ligada a uma tomada elétrica e que há corrente disponível.

REGULAÇÃO DA TEMPERATURA

O intervalo operacional de temperatura das unidades é de 16-30°C (60-86°F)/20-28°C (68-82°F). Pode aumentar ou diminuir a temperatura definida em incrementos de 1°C (1°F).

MODO AUTO

No modo AUTO, a unidade selecionará automaticamente o funcionamento COOL, FAN ou HEAT em função da temperatura definida.

1. Prima o botão MODE para selecionar AUTO.
2. Defina a temperatura pretendida utilizando o botão TEMP () ou TEMP ().
3. Prima o botão ON/OFF para ligar a unidade.

NOTA: A VELOCIDADE DA VENTILAÇÃO não pode ser definida no modo AUTO.

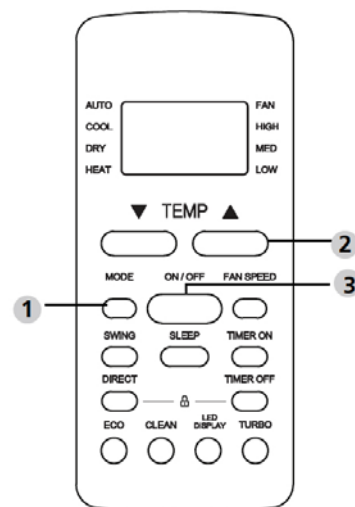

MODO DE REFRIGERAÇÃO

1. Prima o botão MODE para selecionar o modo COOL.
2. Defina a temperatura pretendida utilizando o botão TEMP () ou TEMP ().
3. Prima o botão FAN para selecionar a velocidade da ventoinha: AUTO, LOW, MEDIUM ou HIGH.
4. Prima o botão ON/OFF para ligar a unidade.

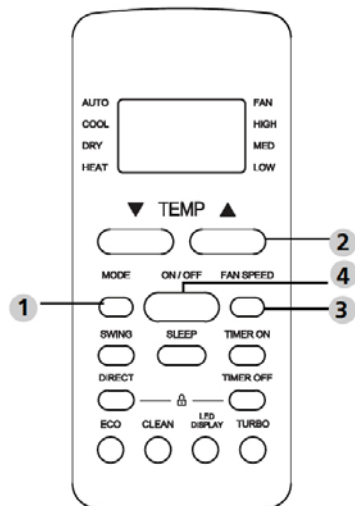

MODO SECO (DESUMIDIFICAÇÃO)

1. Prima o botão MODE para selecionar DRY.
2. Defina a temperatura pretendida utilizando o botão TEMP () ou TEMP ().

3. Prima o botão ON/OFF para ligar a unidade.

NOTA: A VELOCIDADE DA VENTILAÇÃO não pode ser alterada no modo DRY (Seco)

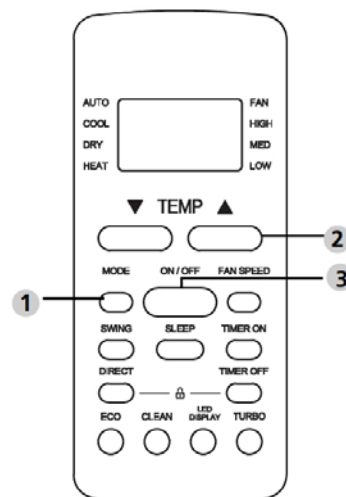

MODO VENTILADOR

1. Prima o botão MODE para selecionar o modo FAN.
2. Prima o botão FAN para selecionar a velocidade da ventoinha: AUTO, LOW, MEDIUM ou HIGH.
3. Prima o botão ON/OFF para ligar a unidade.

NOTA: não poderá definir a temperatura no modo FAN.

Em resultado disso, o ecrã LCD do seu comando remoto não apresentará a temperatura.

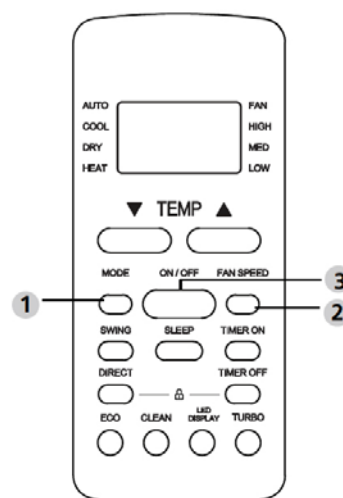

MODO DE AQUECIMENTO

1. Prima o botão MODE para selecionar o modo HEAT (aquecimento).
2. Defina a temperatura pretendida utilizando o botão TEMP () ou TEMP ().
3. Prima o botão FAN para selecionar a velocidade da ventoinha: AUTO, LOW, MEDIUM ou HIGH.
4. Prima o botão ON/OFF para ligar a unidade.

NOTA: à medida que a temperatura exterior descer, o desempenho da função HEAT da sua unidade poderá ser afetado. Em tais ocasiões, recomendamos utilizar este ar condicionado em conjunto com outros aparelhos de aquecimento.

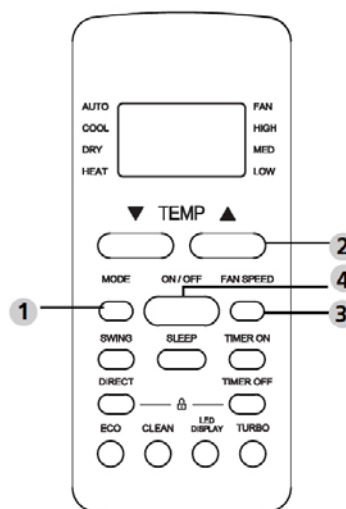

DEFINIR O TEMPORIZADOR

TIMER ON/OFF - Define o período de tempo após o qual a unidade se liga/desliga automaticamente.

Definição de TIMER ligado

1. Prima o botão TIMER ON para iniciar a sequência de tempo para ligar.
2. Prima o botão para aumentar ou diminuir a temperatura (Temp.) várias vezes para definir a hora desejada para ligar a unidade.
3. Aponte o comando para a unidade e aguarde 1 segundo; o TIMER ON (temporizador para ligar) será ativado.

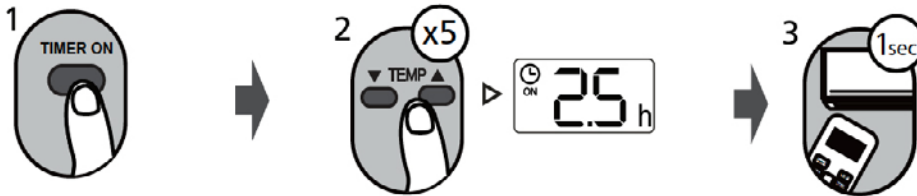

Definição de temporizador desligado

1. Prima o botão TIMER OFF para iniciar a sequência de tempo para desligar.
2. Prima o botão para aumentar ou diminuir a temperatura (Temp.) várias vezes para definir a hora desejada para desligar a unidade.
3. Aponte o comando para a unidade e aguarde 1 segundo; o TIMER OFF (temporizador para desligar) será ativado.

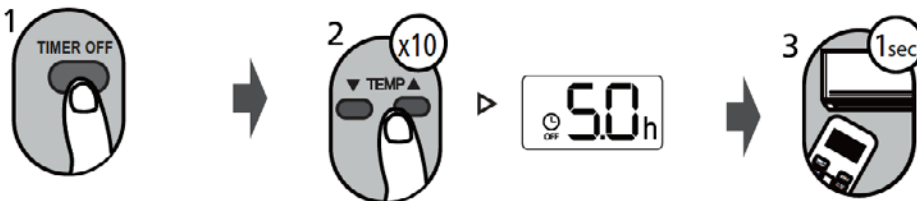

NOTA:

1. Quando definir TIMER ON ou TIMER OFF, o tempo aumentará em incrementos de 30 minutos com cada premir de botão, até 10 horas. Após 10 horas e até 24, aumentará em incrementos de 1 hora. (Por exemplo, prima 5 vezes para obter 2,5 h e prima 10 vezes para obter 5 h.) O temporizador reverterá para 0,0 após 24.
2. Cancele qualquer uma das funções ao definir o respetivo temporizador para 0,0 h.

Definição de ligar e desligar o temporizador (exemplo)

Tenha em mente que os períodos de tempo que definir para ambas as funções se referem a horas após a hora atual.

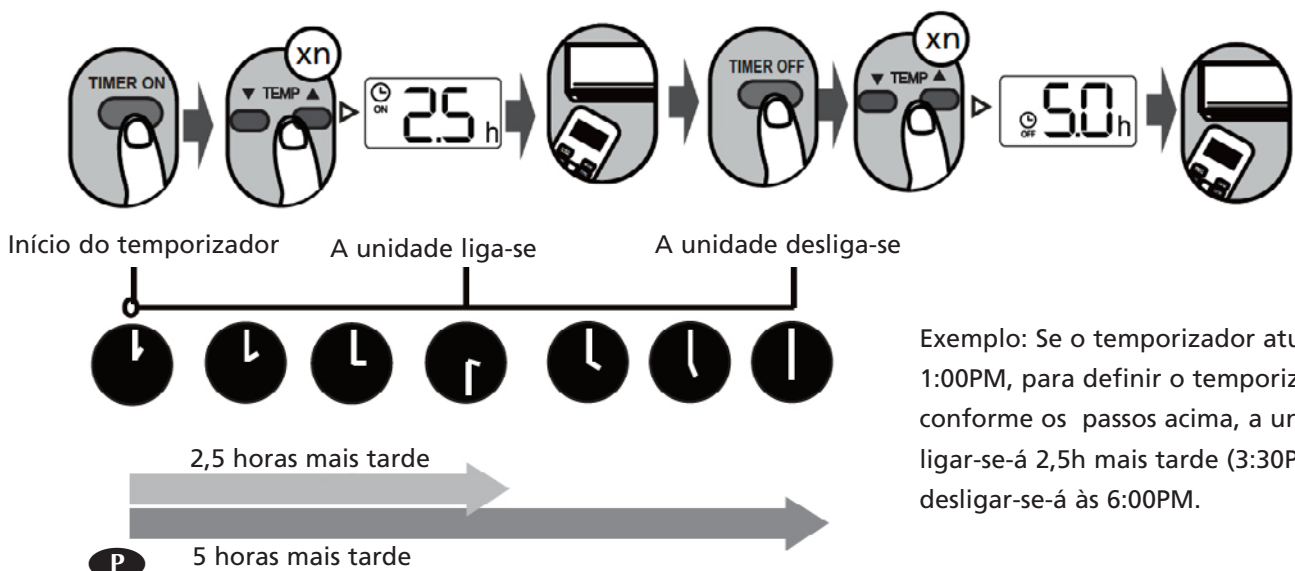

Exemplo: Se o temporizador atual for 1:00PM, para definir o temporizador conforme os passos acima, a unidade ligar-se-á 2,5h mais tarde (3:30PM) e desligar-se-á às 6:00PM.

F COMO UTILIZAR AS FUNÇÕES AVANÇADAS

Função Swing

Premir o botão SWING

A grelha horizontal oscilará para cima e para baixo automaticamente quando premir o botão "Swing" (oscilar). Prima novamente para que pare.

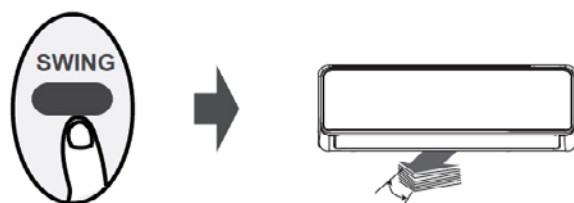

Continue a premir este botão durante mais de 2 segundos e função de oscilação vertical da grelha será ativada. Dependendo do modelo)

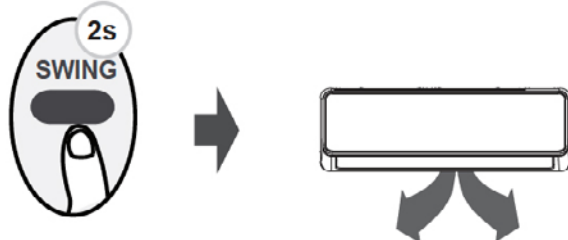

Função de caudal de ar

De cada vez que premir o botão, ajustará a grelha em 6°. Prima o botão até alcançar a direção que preferir.

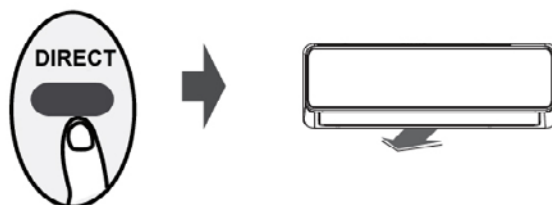

ECRÃ LED

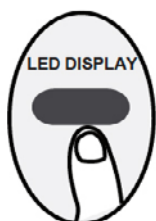

Prima este botão para ligar e desligar o visor na unidade interior.

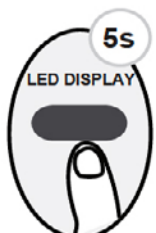

Continue a premir este botão durante mais 5 segundos e a unidade interior apresentará a temperatura ambiente real. Ao premir durante mais do que 5 segundos outra vez, reverterá novamente para apresentar a temperatura da definição.

Função ECO (algumas unidades)



Prima este botão no modo COOL para entrar no modo de energia eficiente.
NOTA: esta função só está disponível no modo COOL.

No modo de arrefecimento, prima este botão e o comando remoto irá ajustar a temperatura automaticamente para 24°C/75°F e a velocidade da ventoinha para Auto para poupar energia (apenas quando a temperatura definida é inferior a 24°C/75°F). Se a temperatura definida for superior a 24°C/75°F, prima o botão ECO; a velocidade da ventoinha mudará para Auto e a temperatura definida permanecerá inalterada.

NOTA:

Pressionar o botão ECO ou modificar o modo ou ajustar a temperatura definida para menos de 24°C/75°F irá interromper o funcionamento ECO. No funcionamento ECO, a temperatura definida deve ser de 24°C/75°F ou superior; caso contrário, poderá resultar num arrefecimento insuficiente. Se se sentir desconfortável, basta premir o botão ECO novamente para o interromper.

Função SHORTCUT (algumas unidades)



Utilizado para restaurar as definições actuais ou retomar as definições anteriores.

Prima este botão quando o comando remoto estiver ligado; o sistema reverte automaticamente para as definições anteriores, incluindo o modo de funcionamento, a temperatura de definição, o nível da velocidade da ventoinha e a funcionalidade Sleep (se estiver ativada). Se pressionar durante mais de 2 segundos, o sistema restaurará automaticamente as definições do funcionamento atual, incluindo o modo de funcionamento, a temperatura de definição, o nível da velocidade da ventoinha e a funcionalidade Sleep (se estiver ativada).

Função SLEEP



A função SLEEP é utilizada para diminuir a utilização de energia enquanto dorme (e não precisa das mesmas definições de temperatura para estar confortável). Esta função só pode ser ativada através de comando remoto. A função Sleep não está disponível nos modos "Fan" ou "Dry". Consulte o MANUAL DO PROPRIETÁRIO para obter mais informações.

Função SILÊNCIO



Continue a premir o botão "Fan" durante mais de 2 segundos para ativar/desativar a função "Silence" (Silêncio) (algumas unidades).

Devido à baixa frequência de funcionamento do compressor, pode resultar em capacidade insuficiente de arrefecimento e aquecimento. Premir o botão ON/OFF, Mode, Sleep, Turbo ou Clean durante o funcionamento irá cancelar a função de silêncio.

Função FP

Prima este botão 2 vezes durante um segundo no modo HEAT e defina a temperatura para 16°C/60°F ou 20°C/68°F (algumas unidades).

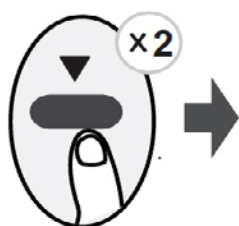

A unidade funcionará com uma maior velocidade da ventoinha (enquanto o compressor estiver ligado) com a temperatura em modo automático.

NOTA:

Esta função é apenas para o ar condicionado por bomba de calor. Prima este botão 2 vezes durante um segundo no modo HEAT e defina a temperatura para 16°C/60°F ou 20°C/68°F (algumas unidades) para ativar a função FP. Premir os botões On/Off, Sleep, Mode, Fan e Temp. durante o funcionamento irá cancelar esta função."



Distributed in Europe by PVG Holding B.V.

- Ⓛ Benötigen Sie weitere Informationen oder treten Probleme auf, besuchen Sie bitte unsere Website www.qlima.com, oder setzen Sie sich mit unserem Kundendienst in Verbindung (Telefonnummer auf www.qlima.com).
- Ⓜ For alle yderligere oplysninger eller ved eventuelle problemer med apparatet henvises til www.qlima.com eller det lokale Kundecenter (telefonnumre findes i www.qlima.com).
- Ⓝ Si necesita información o si tiene algún problema, visite nuestra página Web www.qlima.com, o póngase en contacto con el servicio cliente (hallará el número de teléfono en www.qlima.com).
- Ⓞ Si vous souhaitez obtenir des informations supplémentaires ou si vous rencontrez un problème, rendez-vous sur notre site Web (www.qlima.com) ou contactez notre service client (vous trouverez l'adresse et numéro de téléphone sur www.qlima.com).
- Ⓟ Jos haluat huoltoapua, lisätietoja tai laitteen kanssa tulee ongelmia, tutustu verkkosivustoon osoitteessa www.qlima.com tai kysy neuvoa PVG kuluttajapalvelukeskuksesta (www.qlima.com).
- Ⓠ If you need information or if you have a problem, please visit the our website (www.qlima.com) or contact our sales support (you find its phone number on www.qlima.com).
- Ⓡ Per informazioni e in caso di problemi, visitate il sito Web www.qlima.com oppure contattate il Centro Assistenza Clienti (per conoscere il numero di telefono, consultate www.qlima.com).
- Ⓢ Hvis du trenger informasjon, eller hvis du har et problem med produktet, kan du gå til nettsidene www.qlima.com. Alternativt kan du kontakte med PVG' forbrukertjeneste (telefonnummeret i www.qlima.com).
- Ⓣ Als u informatie nodig hebt of als u een probleem hebt, bezoek dan de onze website (www.qlima.com) of neem contact op met de afdeling sales support (adres en telefoon op www.qlima.com).
- Ⓤ Se necessitar de informações ou se tiver problemas, visite o Web site www.qlima.com ou contacte o Centro de Assistência (número de telefone o www.qlima.com).
- Ⓥ W przypadku problemów i w celu uzyskania szczegółowych informacji odwiedź stronę internetową Qlima dostępną pod adresem www.qlima.com lub skontaktuj się z Centrum kontaktów Qlima (www.qlima.com).
- Ⓦ Om du behöver service eller information eller har problem med apparaten kan du besöka www.qlima.com eller kontakta Qlima kundtjänst (du hittar telefonnumret på www.qlima.com).
- Ⓧ Če želite dodatne informacije, obiščite spletno mesto podjetja na naslovu www.qlima.com ali pokličite na telefonsko (www.qlima.com).
- Ⓨ Daha fazla bilgiye ihtiyaç duyarsanız veya bir soruyla karşılaşırsanız, www.qlima.com adresindeki Qlima Internet sitesini ziyaret edin veya ülkenizde bulunan Qlima müşteri merkeziyle iletişim kurun (telefon numarasını: www.qlima.com).