

# Qlima

A 45



guarantee

**2**  
YEARS

<b>D</b>	<b>GEBRAUCHSANWEISUNG</b>	<b>2</b>
<b>DK</b>	<b>BRUGSANVISNING</b>	<b>16</b>
<b>E</b>	<b>INSTRUCCIONES DE USO</b>	<b>28</b>
<b>F</b>	<b>MANUEL D'UTILISATION</b>	<b>40</b>
<b>GB</b>	<b>OPERATING MANUAL</b>	<b>52</b>
<b>I</b>	<b>ISTRUZIONI D'USO</b>	<b>64</b>
<b>N</b>	<b>BRUKSANVISNING</b>	<b>76</b>
<b>NL</b>	<b>GEBRUIKSAANWIJZING</b>	<b>88</b>
<b>P</b>	<b>MANUAL DE INSTRUÇÕES</b>	<b>100</b>
<b>PL</b>	<b>INSTRUKCJA OBSŁUGI</b>	<b>112</b>
<b>S</b>	<b>BRUKSANVISNING</b>	<b>126</b>
<b>SLO</b>	<b>NAVODILA ZA UPORABO</b>	<b>138</b>

Sehr geehrte Dame, sehr geehrter Herr!

Herzlichen Glückwunsch zum Kauf Ihres Luftreinigers! Sie haben ein hochwertiges Produkt erworben, das Ihnen jahrelang Freude machen wird, vorausgesetzt, Sie benutzen das Gerät vorschriftsmäßig. Lesen Sie daher zunächst diese Gebrauchsanweisung, damit Sie danach Ihren Luftreiniger optimal nutzen können.

Wir gewähren stellvertretend für den Hersteller zwei Jahre Garantie auf eventuell auftretende Material- und Produktionsfehler.

Wir wünschen Ihnen viel Freude mit Ihrem Luftreiniger.

Mit freundlichen Grüßen

PVG Holding BV

**1 LESEN SIE ZUNÄCHST DIE GEBRAUCHSANWEISUNG.**

**2 WENDEN SIE SICH IM ZWEIFELSFALL AN IHREN FACHHÄNDLER.**

## HAUPTBAUTEILE



Bild 1



Bild 2

- ① Bedienfeld
- ② Schalter
- ③ Frontseite
- ④ Verunreinigte Lufteinlass
- ⑤ Abdeckung Rückseite
- ⑥ Saubere Luftaustritt-Gitter
- ⑦ Griff

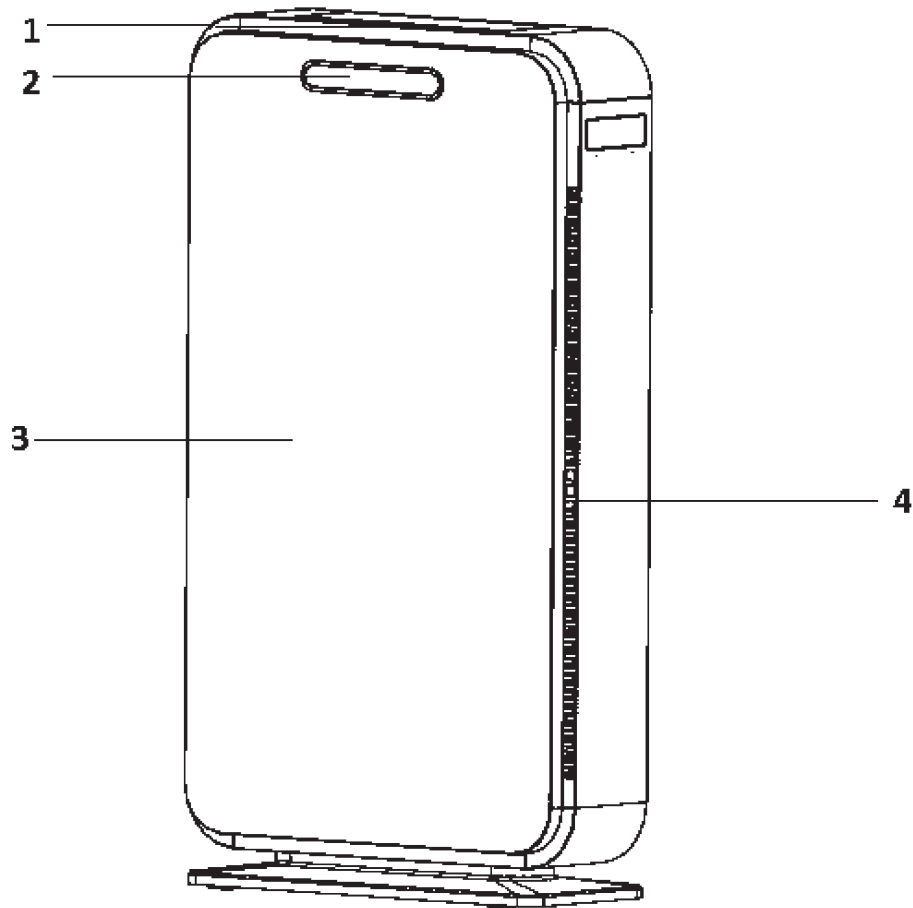
## WAS SIE VORHER WISSEN MÜSSEN

### ALLGEMEINES

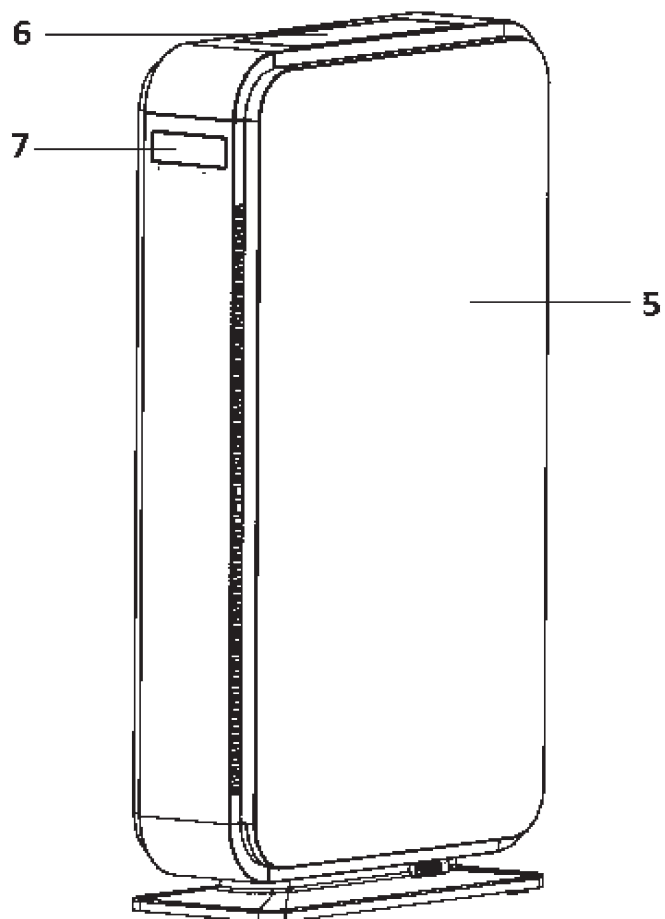
Damit Sie ein optimales Ergebnis erzielen, gehen Sie folgendermaßen vor.

- Wenn der Luftreiniger insbesondere kleine Staubteilchen filtern soll, wie z.B. Rauch, dann stellen Sie ihn an einem hohen Standort auf (z.B. auf einem Tisch oder einem Schrank). Zum Filtern großer Staubteilchen, wie Pollen, müssen Sie den Luftreiniger an einem niedrigen Standort (auf dem Boden) aufstellen.
- Sorgen Sie dafür, dass rings um das Gerät immer 30 cm frei bleiben.
- Lesen Sie diese Bedienungsanleitung bitte sorgfältig durch und befolgen Sie die Anweisungen.

### SICHERHEITSVORSCHRIFTEN

Lesen Sie bitte vor der Anwendung des Geräts sorgfältig die Bedienungsanleitung und bewahren Sie sie für eine zukünftige Einsichtnahme auf. Das Gerät nur dann installieren, wenn die örtlich geltenden bzw. nationalen Vorschriften, Verordnungen und Normen erfüllt sind. Dieses Produkt ist für den Gebrauch als Luftreiniger in Wohngebäuden bestimmt, und darf nur unter normalen Haushaltsverhältnissen, in Wohnräumen, Küchen und in Garagen verwendet werden. Das Gerät eignet sich ausschließlich für den Anschluss an geerdete Steckdosen mit einer Netzspannung von 220-240 Volt / ~50 Herz.

- Bitte halten Sie Plastik und andere Verpackungsmaterialien außerhalb der Reichweite von kleinen Kindern.
- Das Gerät wurde zum Reinigen der Luft entwi-

- ckelt, nicht für andere Zwecke.
- Wenden Sie sich wegen Reparatur- oder Wartungsarbeiten immer an Ihren Fachhändler.
- Installieren Sie das Gerät nicht in der Nähe von Wärmequellen, brandgefährlichen Anlagen bzw. brandgefährlichem Material (wie zum Beispiel Gardinen) oder explosionsgefährdeten Umgebungen.
- Schalten Sie immer erst das Gerät aus und ziehen Sie den Stecker aus der Steckdose, bevor Sie das Gerät reinigen.
- Der Untergrund muss stabil und waagrecht sein.
- Dieses Gerät muss gemäß den örtlich geltenden Vorschriften, Richtlinien und Normen installiert werden.
- Das Gerät eignet sich ausschließlich zum Betrieb im Innenbereich, in trockenen Räumen.
- Kontrollieren Sie die Netzspannung. Das Gerät eignet sich ausschließlich für den Anschluss an Steckdosen mit Schutzkontakt mit einer Anschlussspannung von 220 bis 240 Volt / 50 Herz.

Kontrollieren Sie vor dem Anschließen ob:

- Die Netzspannung mit den Angaben auf dem Typenschild übereinstimmt;
- Steckdose und Stromanschluss für dieses Gerät geeignet sind;
- Der Stecker des Gerätes in die Steckdose passt;
- Das Gerät auf einer stabilen und flachen Grundfläche steht.

Lassen Sie die elektrische Anlage von einem Fachmann überprüfen wenn Sie sich nicht sicher sind, dass alles in Ordnung ist.

- Dieses Gerät darf nicht von körperlich, geistig oder sensorisch eingeschränkten Personen (oder

Kindern) benutzt werden oder von Personen, die unzureichende Erfahrung und Kenntnisse haben, es sei denn dies erfolgt unter Aufsicht und Anleitung zur Verwendung des Geräts durch jemanden, der für die Sicherheit dieser Personen zuständig ist.

- Dieses Gerät wurde gemäß CE-Sicherheitsnormen produziert. Dennoch sollten Sie – wie bei jedem elektrischen Gerät – vorsichtig sein.
- Die Luftzufuhr und/oder das Luftabfuhrgitter niemals abdecken.
- Das Gerät auf keinen Fall mit Chemikalien in Berührung bringen.
- Das Gerät auf keinen Fall in Wasser tauchen.
- Stecken Sie keine Gegenstände in die Öffnungen des Gerätes.
- Ziehen Sie immer erst den Stecker aus der Steckdose bevor Sie das Gerät oder Teile des Gerätes reinigen oder ersetzen.
- Schließen Sie das Gerät niemals über eine Verlängerungsschnur an. Sollte keine geeignete geerdete Steckdose zur Verfügung stehen, so lassen Sie diese von Ihrem geprüften Installateur anlegen.
- Kinder sind zu beaufsichtigen, um sicherzugehen, dass sie nicht mit dem Gerät spielen.
- Lassen Sie eventuelle Reparaturen ausschließlich von einem geprüften Installateur oder von Ihrem Lieferanten ausführen. Befolgen Sie die Anweisungen zur Pflege des Gerätes.
- Ziehen Sie immer den Stecker aus der Steckdose wenn das Gerät außer Betrieb ist.
- Ein beschädigtes Netzkabel ist vom Hersteller, seinem Kundendienst oder von Personen mit vergleichbaren Qualifikationen zu ersetzen, um Gefahren vorzubeugen.
- Dieses Gerät kann von Kindern ab 8 Jahren und

Personen mit eingeschränkten physischen, sinnlichen oder geistigen Fähigkeiten oder einem Mangel an Erfahrung und Wissen verwendet werden, wenn sie in die sichere Nutzung des Geräts eingewiesen wurden und die damit einhergehenden Gefahren verstanden haben.

- Kinder sollten nicht mit dem Gerät spielen.
- Reinigungs- und Wartungsarbeiten sollten nicht von Kindern ohne Aufsicht ausgeführt werden.
- Wenn das Netzkabel beschädigt ist, müssen Sie es zur Vorbeugung von Gefahr von einer von Qlima anerkannte Kundendienststelle oder von entsprechend befugten Personen auswechseln lassen.
- Ziehen Sie immer erst den Stecker aus der Steckdose bevor Sie das Gerät oder Teile des Gerätes reinigen oder ersetzen.



### **VORSICHT!**

Benutzen Sie das Gerät auf keinen Fall mehr wenn das Stromkabel oder der Stecker beschädigt sind. Klemmen Sie das Stromkabel nicht ab und verhindern Sie Kontakt mit scharfen Kanten.



### **VORSICHT!**

Nicht-Befolgen der Sicherheitsvorschriften kann zum Ausschluss der Garantie führen.

## **INSTALLATION**



Bild 3

1. Nehmen Sie die Abdeckung auf der Rückseite des Gerätes ab. Ziehen Sie die Abdeckung an der Unterseite an den Rundungen mit beiden Händen aus der Rastung und entfernen Sie den Deckel (siehe Abbildung 3).
2. Nehmen Sie das Filterpaket (4x) aus dem Gerät und entfernen Sie die Folienverpackung.
3. Setzen Sie das Filterpaket (4x) wieder in das Gerät ein, die weiße Seite des Vorfilters zur Seite gerichtet.
4. Zum Aufsetzen der Abdeckung hängen Sie diese oben an den zwei kleinen Befesti-

gungshaken auf der Oberseite des Luftreinigers ein und drücken anschließend den Deckel unten an.

5. Das Gerät ist nun betriebsbereit.

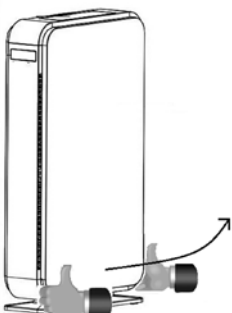

- Für einen optimalen Betrieb muss das Filterpaket (4x) richtig eingesetzt werden. Der Vorfilter (weiße Seite) muss zur Seite und der Aktivkohlefilter (schwarze Seite) muss nach innen gerichtet sein.
- Für einen optimalen Betrieb des Filters muss der Luftstrom zuerst durch den Vorfilter, anschließend durch den HEPA-Filter und dann durch den Aktivkohlefilter befördert werden.

## BEDIENUNG



Bild 4

### BEDIENUNGSTASTATUR

1. Taste zum Einstellen der Ventilatorkapazität / Reset-Taste setzt die Filterwechselanzeige zurück
2. Ein/Aus-Taste (Nach dem Einschalten wird die Luftauslasslamelle für den sauberen Luftstrom automatisch geöffnet).
3. Auto-Modus. Die Geschwindigkeit des Luftstroms im automatischen Betrieb wird durch die Luftqualität bestimmt, die vom Sensor ermittelt wird.

### FERNBEDIENUNG



Bild 6



Bild 5

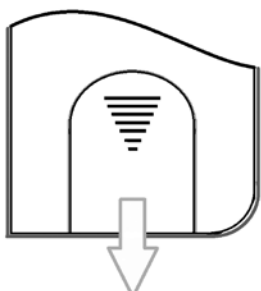

Bild 7

1. Ein/Aus-Taste (Nach dem Einschalten wird die Luftauslasslamelle für den sauberen Luftstrom automatisch geöffnet).
2. Taste zum Aktivieren und Deaktivieren der Kindersicherung
3. Taste zum Einstellen des Automatikbetriebes (AUTO MODE)
4. Taste zum Einstellen der Ventilatorkapazität
5. Taste zum Einstellen des energiesparenden Schlafbetriebes (SLEEP MODE)
6. Taste zum Einstellen der Timer-Funktion.

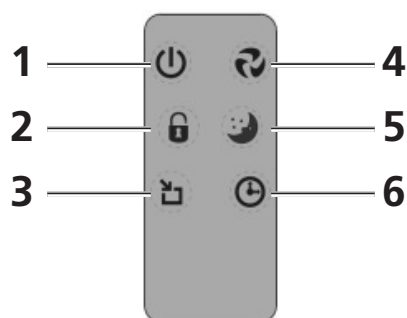

## BATTERIEN DER FERNBEDIENUNG AUSTAUSCHEN

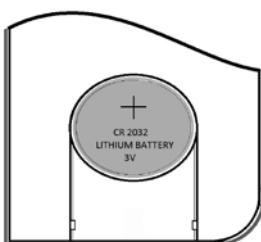
Wenn die Batterien der Fernbedienung ausgetauscht werden müssen, schieben Sie die Abdeckung des Batteriefachs auf der Rückseite der Fernbedienung in Pfeilrichtung wie in Abbildung 6 zu sehen ist. Tauschen Sie die alten Batterien gegen neue aus. Achten Sie dabei auf die Plus- und Minuspole. Ausschließlich CR 2032 Lithium 3V Batterien verwenden.

## BESCHREIBUNG DES ANZEIGEFELDES



Bild 8

1. Zeigt die eingestellte Ventilatorkapazität an. Durch Drücken der Taste 1 (Abbildung 4) oder der Taste 4 auf der Fernbedienung (Abbildung 5) kann die Ventilatorkapazität geändert werden. Immer wenn Sie diese Taste drücken, wechselt die Kapazität des Ventilators von SLEEP auf LOW, auf MEDIUM, auf TURBO und anschließend zurück auf SLEEP.

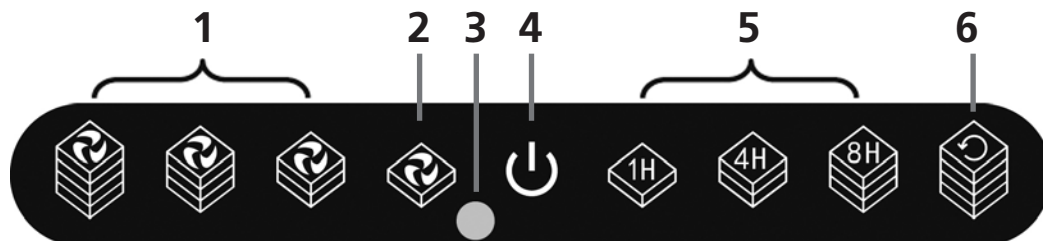
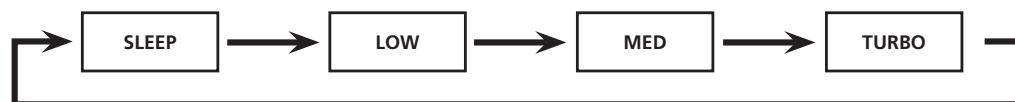

2. SLEEP MODE: Durch Drücken der Taste 5 auf der Fernbedienung oder der Taste 1 auf dem Bedienfeld, solange bis Symbol 2 aufleuchtet, wird der energiesparende Schlafbetrieb eingeschaltet. Der Ventilator wird mit einer sehr geringen Kapazität laufen, wodurch der Luftreiniger sehr leise ist.
3. Fernbedienungsempfänger
4. Die Anzeigeleuchte 4 hat mehrere Funktionen, abhängig von der Farbe des Symbols.
  - a. Lichtblau: Spannung vorhanden, Luftreiniger befindet sich im Standby-Modus.
  - b. Blau: Luftreiniger ist in Betrieb. Der Luftreiniger kann mit der Fernbedienung durch Drücken der Taste 1 oder über das Bedienfeld durch Drücken der Taste 2 eingeschaltet werden.
  - c. Grün: Die Kindersicherung wird aktiviert durch Drücken der Taste 2 auf der Fernbedienung. Wenn die Kindersicherung aktiviert ist, können die Einstellungen des Luftreinigers nicht geändert werden. Die Kindersicherung kann nur durch Drücken der Taste 2 auf der Fernbedienung deaktiviert werden (3 Sekunden).
  - d. Anzeigeleuchte blinkt blau: Der Filter muss ausgetauscht werden. Siehe Kapitel „Filterwechsel“.
5. Zeigt an, dass die Timer-Funktion eingeschaltet ist. Der Luftreiniger schaltet nach der eingestellten Laufzeit automatisch ab. Die Timer-Funktion kann durch Drücken der Taste 6 auf der Fernbedienung eingestellt werden. Durch mehrmaliges Drücken der Taste 6 wird die eingestellte Zeit von 1 Stunde auf 4 Stunden und anschließend auf 8 Stunden wechseln. Durch erneutes Drücken der Taste 6 wird die Timer-Funktion wieder ausgeschaltet.
6. Zeigt an, dass sich der Luftreiniger im automatischen Betrieb (AUTO MODE) befindet. Der Automatikbetrieb wird durch Drücken der Taste 3 auf der Fernbedienung oder auf dem Bedienfeld eingeschaltet. Abhängig vom Luftverschmutzungsgrad der zu reinigenden Luft wird der Luftreiniger nun selbst die Ventilatorkapazität anpassen. Die

nachstehende Tabelle zeigt, welche Farbe bei der gemessenen Luftqualität aufleuchtet und mit welcher Geschwindigkeit der Ventilator läuft.



Sobald das Gerät abgeschaltet wird, gehen alle Einstellungen verloren.

	Gute Luftqualität	Durchschnittliche Luftqualität	Schlechte Luftqualität
Farbe der Anzeigeleuchte	Blau	Violett	Rot
Ventilatorgeschwindigkeit	Sleep	Low	Medium

Tabelle 1

## LUFTFILTER

Der A45 Luftreiniger verfügt über einen 3-Schichtfilter zum Reinigen der umgewälzten Raumlufte.

- Der Gewebefilter entfernt größere Staubpartikel.
- Der HEPA-Filter (High Efficiency Particulate Airfilter) entfernt Allergene, wie zum Beispiel Bakterien, Staub und Pollen.
- Der Aktivkohlefilter entfernt unangenehme Gerüche aus der Luft.



Bild 10

1. Entfernbarer Gewebefilter
2. HEPA-Filter
3. Aktivkohlefilter

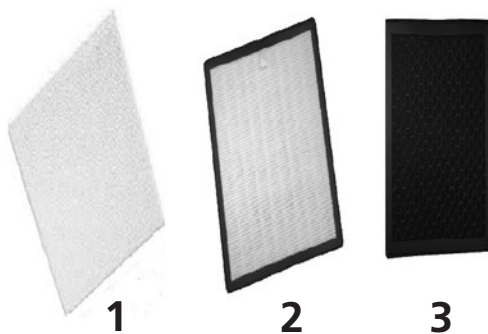

Wenn der Luftreiniger eingeschaltet ist, schaltet sich auch der Ionisator automatisch ein. Der Luftreiniger wird dadurch immer optimal funktionieren.

### FILTERWECHSEL

Wie oft ein Filter ausgewechselt werden muss, hängt von der Häufigkeit der Benutzung und von den Umständen ab.

Wenn der Filter gesättigt ist, blinkt die Filter-Kontrollleuchte.

1. Schalten Sie das Gerät aus und ziehen Sie den Stecker aus der Steckdose.
2. Entfernen Sie die Rückseite. (Kapitel Installation)
3. Entfernen Sie das Filterpaket (4x).
4. Entfernen Sie das Verpackungsmaterial des neuen Filterpakets (4x) und setzen Sie das neue Filterpaket ein. Für das korrekte Einsetzen des Filterpaketes siehe Kapitel „Installation“.
5. Abdeckung aufsetzen.
6. Stecken Sie den Netzstecker in die Steckdose und schalten Sie den Luftreiniger ein.
7. Setzen Sie die Filterwechselanzeige zurück (Reset). Drücken Sie dazu drei Sekunden lang die Taste 1 bis die Leuchte 4 zu blinken aufhört.
8. Der Luftreiniger ist jetzt wieder betriebsbereit.
9. Die verschmutzten Filter können Sie unbedenklich im Hausmüll entsorgen (kein biologisch abbaubarer Abfall).



Wenn die Leuchte 4 blinkt, muss das Filterpaket ausgetauscht werden. Um die Filterwechselanzeige zurückzusetzen (Reset), drücken Sie drei Sekunden lang die Taste 1 auf dem Bedienfeld oder die Taste 4 auf der Fernbedienung.



#### **ACHTUNG**

- Wenn der Filter ausgewechselt werden muss, müssen Sie immer einen neuen Filter benutzen. Verwenden Sie nie erneut einen verschmutzten Filter, auch nicht, wenn Sie ihn zuvor gereinigt haben.
- In Abhängigkeit von den Umständen könnte ein häufigerer Filterwechsel eventuell angenehmer sein.

#### **REINIGUNG DES VORFILTERS**

Der Vorfilter muss jede Woche auf Verschmutzung überprüft und bei Bedarf gereinigt werden.

1. Ziehen Sie den Netzstecker aus der Steckdose.
2. Nehmen Sie die Abdeckung auf der Rückseite des Gerätes ab (siehe Kapitel „Installation“).
3. Entfernen Sie die Vorfilter (4x). Diese können einfach aus dem Filterpaket herausgenommen werden.
4. Reinigen Sie die Vorfilter mit einem Staubsauger, einer Bürste oder einem weichen Tuch.
5. Bei sehr starker Verschmutzung können die Filter mit lauwarmem Wasser gereinigt werden.
6. Setzen Sie die Vorfilter wieder in das Filterpaket ein und befestigen Sie die Abdeckung.
7. Der Luftreiniger ist jetzt wieder betriebsbereit.

## **IONISATOR**

Dieser Luftreiniger ist mit einem Ionisator ausgestattet. Dieser schaltet sich automatisch ein, sobald der Luftreiniger eingeschaltet wird.

## REINIGUNG

Bevor Sie mit der Reinigung beginnen, schalten Sie bitte den Luftreiniger aus. Ziehen Sie anschließend den Stecker aus der Steckdose.

### GEHÄUSE

Reinigen Sie das Gehäuse des Geräts mit einem trockenen weichen Lappen. Wenn das Gerät stark verschmutzt ist, können Sie ein mildes Reinigungsmittel benutzen. Wischen Sie dann mit einem feuchten Lappen nach. Spritzen Sie das Gerät niemals nass ab.

## LAGERUNG

Wenn Sie das Gerät lange Zeit nicht benutzen, tun Sie am besten Folgendes:

1. Schalten Sie das Gerät aus.
2. Ziehen Sie den Stecker aus der Steckdose
3. Reinigen Sie das Gerät.
4. Entfernen Sie das Filterpaket. Entfernen Sie die Batterien aus der Fernbedienung.
5. Bewahren Sie das Gerät in einem staubfreien Raum auf. Decken Sie es vorzugsweise mit einem Plastikbeutel ab.

## STÖRUNGSTABELLE

Bevor Sie den technischen Kundendienst zu Hilfe rufen, müssen Sie zunächst Folgendes kontrollieren.

Problem	Ursache	Lösung
Leuchte 4 auf dem Anzeigefeld blinkt	Verschmutzte Filter	Filterpaket (4x) austauschen und Filterwechselanzeige zurücksetzen (Reset), durch drei Sekunden lang die Taste 1 auf dem Bedienfeld oder die Taste 4 auf der Fernbedienung zu drücken.
Das Gerät funktioniert nicht.	Die Abdeckung auf der Rückseite des Gerätes ist nicht korrekt aufgesetzt.	Entfernen Sie die Abdeckung und setzen Sie den Deckel erneut auf. Achten Sie vor allem darauf, dass die Oberseite der Abdeckung korrekt aufgesetzt wird.
	Der Netzstecker ist nicht eingesteckt.	Stecken Sie den Netzstecker in die Steckdose.
	Der Netzstecker ist nicht richtig eingesteckt	Stecken Sie den Netzstecker richtig in die Steckdose
	Die Sicherung des Geräts ist defekt.	Wechseln Sie die Sicherung aus (von einem anerkannten Qlima-Installateur).
Die Fernbedienung funktioniert nicht.	Die Batterien der Fernbedienung sind leer.	Wechseln Sie die Batterien aus.
Das Gerät entfernt keine Gerüche bzw. keinen Staub.	Die Filter sind nicht richtig eingesetzt.	Setzen Sie die Filter in das Gerät korrekt ein.
	Die Filter sind verschmutzt.	Ersetzen Sie die Filter.
Automatikbetrieb funktioniert nicht	Der Luftsensord ist verschmutzt.	Verwenden Sie Wattestäbchen zur Reinigung des Sensors.
Keine oder unzureichende Luftumwälzung.	Der Luftdurchfluss wird blockiert.	Entfernen Sie die Blockierung
		Wechseln Sie die Filter aus. (4x)

## GARANTIEBESTIMMUNGEN

Sie erhalten zwei Jahre ab dem Kaufdatum Garantie auf Ihren Luftreiniger. Innerhalb dieses Zeitraums werden alle Material- und Herstellungsfehler kostenlos behoben. Dabei gelten folgende Bedingungen:

- Jeglichen weiteren Ansprüchen auf Schadenersatz, einschließlich Folgeschäden wird nicht stattgegeben.
- Reparaturen oder Ersatz von Teilen innerhalb der Garantiefrist führt nicht zu einer Verlängerung der Garantie.
- Der Anspruch auf Garantie erlischt, wenn Änderungen am Luftreiniger vorgenommen, andere als Originalteile eingebaut oder Reparaturen am Luftreiniger von Dritten durchgeführt wurden.

- Teile, die dem normalen Verschleiß unterliegen fallen nicht unter die Garantie.
- Voraussetzung für die Inanspruchnahme von Garantieleistungen ist die Vorlage der mit dem Datum versehenen, unveränderten Originalrechnung.
- Die Garantie gilt nicht für Schäden, die durch von den in der Bedienungsanleitung abweichenden Handlungen oder durch Nachlässigkeit entstanden sind.
- Die Versandkosten und das Risiko des Einschickens des Luftreinigers oder dessen Teilen gehen grundsätzlich zu Lasten des Käufers.

Zur Vorbeugung von unnötigen Kosten empfehlen wir Ihnen, zunächst immer erst genau in der Bedienungsanleitung nachzulesen. Wenn Sie dort keine Lösung finden, können Sie den Luftreiniger bei Ihrem Händler zur Reparatur bringen. Elektroartikel gehören nicht in den Hausmüll. Bitte entsorgen Sie sie den örtlichen Vorschriften gemäß. Erkundigen Sie sich eventuell bei der Behörde oder bei Ihrem Händler.

## TECHNISCHE DATEN

Typ		A 45
Netzspannung	V / Hz / F	220-240 / 50 / 1
Stromaufnahme (Min./ Max.)	W	50
Stromstärke (Max.)	A	0,22
Schallpegel (Min./ Max.)	dB	28 - 58
Luftdurchflussmenge (Min./ Max.)	m <sup>3</sup> /hour	176
Nettogewicht	kg	7.2
Abmessungen (B x H x T)	mm	390 x 146 x 679
Geeignet für Räume von bis zu	m <sup>3</sup>	60
Erzeugte negative Ionen	ions cm <sup>3</sup>	3.000.000

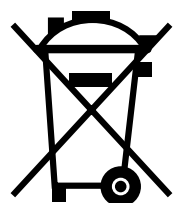

Entsorgen Sie elektrische Geräte nicht im Hausmüll, nutzen Sie die Sammelstellen in Ihrer Gemeinde. Fragen Sie Ihre Gemeindeverwaltung nach den Standorten der Sammelstellen. Wenn elektrische Geräte unkontrolliert entsorgt werden, können während der Verwitterung gefährliche Stoffe ins Grundwasser und damit in die Nahrungskette gelangen, oder Flora und Fauna auf Jahre vergiftet werden. Wenn Sie das Gerät durch ein neues ersetzen, ist der Verkäufer gesetzlich verpflichtet, das alte mindestens kostenlos zur Entsorgung entgegenzunehmen. Batterien nicht ins Feuer werfen, sie können explodieren und gefährliche Flüssigkeiten ausstoßen. Wenn Sie die Fernbedienung ersetzen oder entsorgen, entnehmen Sie vorher die Batterien und entsorgen diese gemäß einschlägiger Gesetzgebung, da sie für die Umwelt schädlich sind.



Kære.

Hjertelig til lykke med din luftrenser. Du har købt et kvalitetsprodukt, som du vil have glæde af i mange år, hvis du bruger apparatet korrekt. Læs derfor først denne brugervejledning, så din luftrenser får en optimal levetid. På vegne af fabrikanten giver vi dig to års garanti på mulige materiale- eller fabrikationsfejl.

Vi ønsker dig god fornøjelse med din luftrenser.

Med venlig hilsen

PVG Holding B.V.

**1 LÆS BRUGERVEJLEDNINGEN FØRST.**

**2 KONTAKT DIN FORHANDLER I TVIVLSTILFÆLDE.**



## VIGTIGE DELE

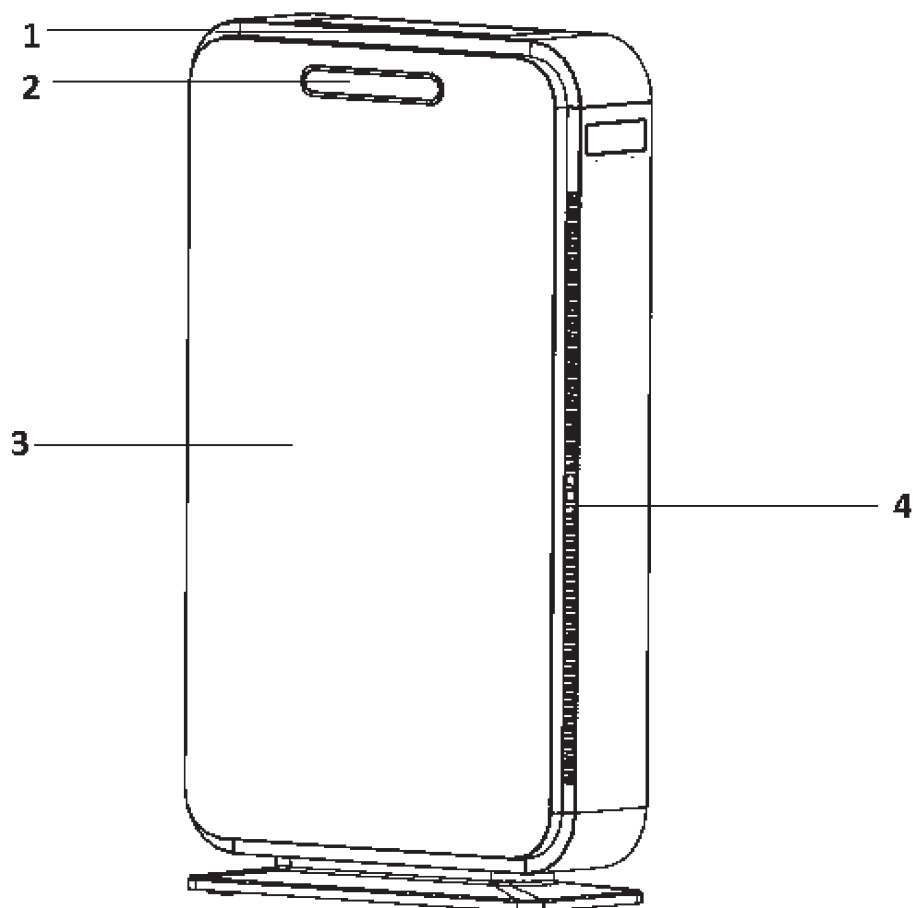

Billede 1

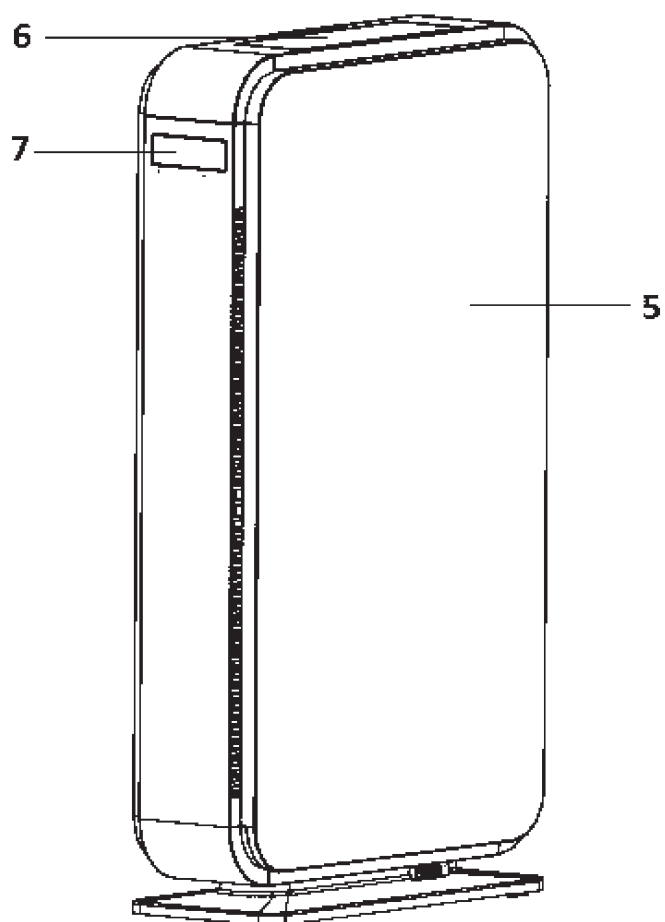

Billede 2

- ① Betjeningspanel
- ② Display
- ③ Frontpanel
- ④ Indløb for forurennet luft
- ⑤ Dækpladen
- ⑥ Udgangspjæld for ren luft
- ⑦ Håndtag

## HVAD DU SKAL VIDE PÅ FORHÅND

### GENERELT

Gå til værks som følger for at få et optimalt resultat.

- Sæt luftrenseren et højt sted (f.eks. på et bord eller et skab) for især at kunne filtrere små støvpartikler såsom røg. For at filtrere store støvpartikler såsom pollen skal du sætte luftrenseren et lavt sted (på gulvet).
- Du må ikke anbringe apparatet tættere end 30 cm på andre ting i lokalet.
- Læs denne brugervejledning grundigt igennem og følg anvisningerne heri.

### SIKKERHEDSFORSKRIFTER

Læs denne brugervejledning grundigt, før du tager apparatet i brug, og gem den til senere brug. Produkt skal installeres på en sådan måde, at den overholder lokale og nationale bestemmelser, vedtægter og standarder. Dette produkt er beregnet til brug som et luftrenseren i private hjem og er kun egnet til brug under almindelige forhold i private hjem, indendørs i stuer, køkkener eller i garager. Dette apparat er kun egnet til en effektivt jordet stikkontakt, tilslutningsspænding 220-240 V/ 50 Hz.

- Sørg for at plasticposer og øvrigt emballage er udenfor børns rækkevidde.
- Apparatet er konstrueret til at rense luften og ikke til andre formål.
- Kontakt altid din leverandør i tilfælde af reparation/vedligeholdelse.
- Installer ikke apparatet i nærheden af varmekilder, brandfarlige installationer/materialer (f.eks. gardiner) og eksplosive omgivelser.

- Sluk altid apparatet og tag stikket ud, inden du begynder at gøre det rent.
- Overfladen, som apparatet står på, skal være solid og plan.
- Installationen skal være udført helt i overensstemmelse med lokalt gældende forskrifter, bestemmelser og standarder.
- Apparatet er kun beregnet til indendørs brug på tørre steder.
- Kontroller netspændingen.
- Dette apparat er kun egnet til en effektivt jordet stikkontakt, tilslutningsspænding 220-240 V/ 50 Hz.

Kontroller følgende, inden enheden tilsluttes:

- Tilslutningsspændingen svarer til den, der er angivet på typepladen.
- Stikkontakten og strømforsyningen skal passe til enheden.
- Kablets stik passer til stikkontakten.

Lad en autoriseret elektriker kontrollere den elektriske tilslutning, hvis du ikke er sikker på, at alting er tilsluttet korrekt.

- Dette apparat er ikke beregnet til at bruges af personer (herunder børn) med nedsatte fysiske, sensoriske eller mentale evner, eller som mangler erfaring og viden, med mindre de har fået supervision eller instruktion om brugen af apparatet af en person med ansvaret for deres sikkerhed.
- Dette apparat er fremstillet ifølge CE sikkerhedsstandarder. Som ved alle andre elektriske apparater skal man alligevel udvise forsigtighed.
- Luftindtagsristen / udblæsningsristen må aldrig

- dækkes til.
- Apparatet må aldrig komme i kontakt med kemikalier.
  - Apparatet må aldrig sænkes ned i vand.
  - Der må ikke stikkes genstande ind i apparatets åbninger.
  - Tag altid stikket ud af stikkontakten, før apparatet eller en del af apparatet skal rengøres eller udskiftes.
  - Tilslut **ALDRIG** apparatet med en forlængerledning.
  - Børn bør være under opsyn, så det sikres, at de ikke leger med apparatet.
  - Lad altid eventuelle reparationer udføre af en autoriseret servicemontør eller Deres leverandør. Følg vedligeholdelsesanvisningerne.
  - Tag altid apparatets stik ud af stikkontakten, når apparatet ikke er i brug.
  - En beskadiget netledning må kun udskiftes af leverandøren eller en autoriseret person hhv. kundeservice.
  - Dette apparat kan bruges af børn fra 8 år og af personer med reducerede fysiske, sansemæssige eller mentale evner eller manglende erfaring og viden, hvis de er blevet vejledt eller instrueret i brugen af apparatet på en sikker måde og forstår de dermed forbundne farer.
  - Børn må ikke lege med apparatet.
  - Rengøring og brugervedligeholdelse må ikke foretages af børn uden vejledning.
  - Hvis strømkablet er beskadiget, skal det udskiftes af fabrikanten, dens kundeserviceafdeling eller af personer med tilsvarende kvalifikationer for at forebygge fare.
  - Tag altid stikket ud af stikkontakten, før apparatet eller en del af apparatet skal rengøres eller udskiftes.



## BEMÆRK!

Brug aldrig apparatet, hvis netledningen eller stikket er beskadigede. Ledningen må aldrig sættes i klemme og kontakt med skarpe kanter skal undgås.



## BEMÆRK!

Hvis anvisningerne ikke følges, kan dette medføre at garantien på apparatet bortfalder.

## INSTALLATION

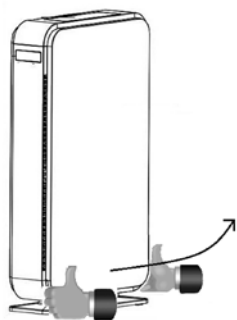

Billede 3

1. Fjern bagpanelet. Anbring hænderne på rundingen på bagpanelets underside. Træk bagpanelet løs, og tag det af. Se figur 3.
2. Tag filterpakken (4x) ud af enheden, og fjern plastemballagen.
3. Sæt filterpakken (4x) tilbage i enheden med det hvide forfilter vendt mod siderne.
4. Sæt bagpanelet på igen ved først at hænge den øverste del af panelet op på de to små kroge øverst på luftrenseren og derefter trykke panelets underste del ind.
5. Apparatet er nu klar til brug.



- For en god funktion skal filterpakken anbringes korrekt på en sådan måde, at forfiltret (hvid side) er anbragt mod siden og det aktive kulfilter (sort side) er anbragt mod indersiden.
- Luftstrømmen skal først strømme gennem forfiltret, derefter HEPA-filtret og så gennem det aktive kulfilter for en god funktion.

## BETJENING

1



2

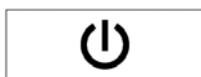

3



Billede 4

### BESKRIVELSE AF BETJENINGSKNAPPERNE

1. Knap til indstilling af ventilator kapacitet/Nulstillingsknap for filterskiftalarm.
2. Til/fra-knap (Når enheden tændes, åbnes lamellen for renluftsudtaget automatisk)
3. Auto mode: hastigheden af luftstrømmen i den automatiske tilstand er indstillet afhængigt af niveauet af luft forurening, bestemt af støv-sensoren.

## BESKRIVELSE AF FJERNBETJENINGEN

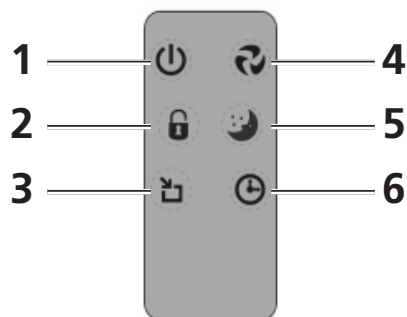

Billede 5

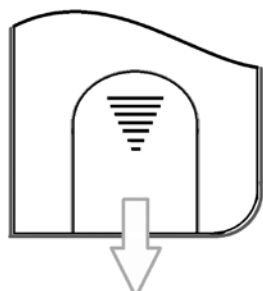

Billede 6

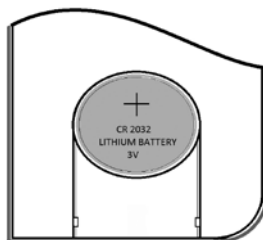

Billede 7

1. Til/fra-knap (Når enheden tændes, åbnes lamellen for renluftsudtaget automatisk)
2. Knap til aktivering/deaktivering af børnelås
3. Knap til indstilling af AUTO MODE.
4. Knap til indstilling af ventilatorkapacitet.
5. Knap til indstilling af SLEEP MODE.
6. Knap til indstilling af timer-funktion.

## SKIFT AF FJERNBETJENINGENS BATTERIER

Når batterierne i fjernbetjeningen skal skiftes, fjernes dækslet på bagsiden af fjernbetjeningen som vist i figur 6. Udskift de gamle batterier med nye. Vær opmærksom på + og - polerne. Brug kun CR 2032 lithium 3V batterier.

## BESKRIVELSE AF DISPLAYET

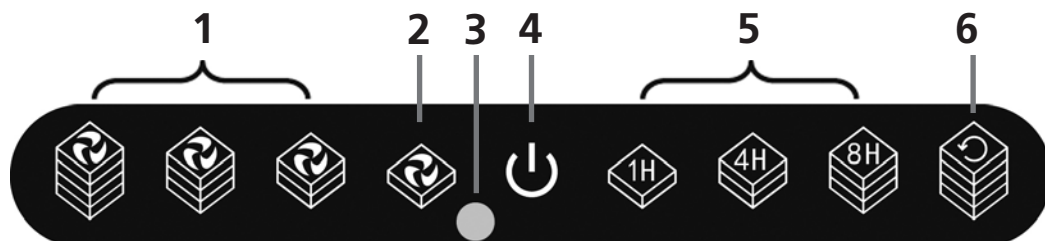

Billede 8

1. Angiver indstillet ventilatorkapacitet. Ventilatorkapaciteten kan justeres ved at trykke på knap 1 på betjeningspanelet (fig. 4) eller knap 4 (fig. 5) på fjernbetjeningen. Ved at trykke på denne knap flere gange skifter ventilatorkapaciteten fra SLEEP til LOW til MEDIUM til TURBO og efterfølgende til SLEEP igen.

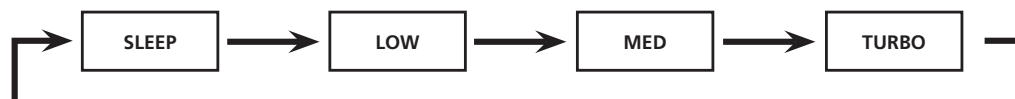

2. Sleep mode: kan indstilles med fjernbetjeningen ved at trykke på knap 5 på fjernbetjeningen eller knap 1 på betjeningspanelet, indtil ikon 2 lyser. Ventilatoren drejer så ved meget lav kapacitet og luftrenseren er meget stille.
3. Fjernbetjeningsmodtager.
4. Indikatorlampe 4 har flere funktioner, afhængig af ikonets farve.
  - a. Lyseblå: Der er spænding. Luftrenseren står i standby-mode.
  - b. Blå: Luftrenseren er i drift. Luftrenseren slukkes ved at trykke på knap 1 på fjernbetjeningen eller knap 2 på betjeningspanelet.

- c. Grøn: Luftrenseren er børnesikret ved tryk på knap 2 å fjernbetjeningen. Indstillingerne kan ikke ændres. Børnesikringen kan kun deaktiveres ved tryk på knap 2 på fjernbetjeningen (3 sek).
- d. Blå, blinker: Filteret skal udskiftes. Se kapitlet "Udskiftning af filterpakkerne".
- Angiver, at luftrenserens timer-funktion er aktiveret. Luftrenseren stoppes automatisk i henhold til den indstillede tid. Timer-funktionen kan indstilles ved at trykke på knap 6 på fjernbetjeningen. Ved at trykke på knap 6 flere gange skifter den indstillede tid fra 1 time til 4 timer og efterfølgende til 8 timer. Ved igen at trykke 4 gange på knap 6 deaktiveres timer-funktionen igen.
  - Angiver, at luftrenseren er indstillet til AUTO MODE. (Kan indstilles ved at trykke på knap 3 på fjernbetjeningen og på displayet). Luftrenseren justerer nu selv ventilator-kapaciteten, afhængig af graden af forurening i den omgivende luft. Nedenstående tabel viser, hvilken farve der lyser ved den målte luftkvalitet, og med hvilken hastighed ventilatoren kører.



Når apparatet stoppes nulstilles alle indstillinger.

Tabel 1

	God luftkvalitet	Middel luftkvalitet	Ringe luftkvalitet
Farve på indikator-lampe	Blå	Violet	Rød
Ventilatorhastighed	Sleep	Low	Medium

## LUFTFILTER

A45 luftrenseren er udstyret med en 3-lags filterpakke (4x), som rensr luften.

- Forfilter til fjernelse af større partikler
- HEPA-filter (High Efficiency Particulate Airfilter) til fjernelse af usunde partikler fra luften, f.eks. bakterier, støv og pollen.
- Aktivt kulfilter til fjernelse af lugte i luften.

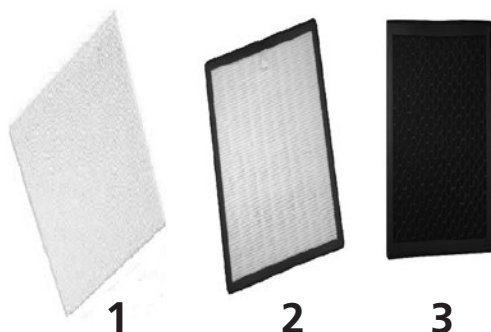

Billede 10

1. Udskifteligt forfilter
2. HEPA-filter
3. Aktivt kulfilter



Når luftrenseren er aktiveret, aktiveres ionizer'en også automatisk. Det gør, at luftrenseren altid fungerer optimalt.

### SKIFT AF FILTERPAKKE

Brugsfrekvensen af luftrenseren og forhold bestemmer, hvor ofte et filter skal skiftes. Luftrenseren er udstyret med et advarselssignal. Lampe 4 begynder at blinke, hvilket angiver, at filtret skal skiftes.

1. Træk stikket ud af stikkontakten.
2. Fjern bagpanelet (se afsnittet "Installation").
3. Fjern filterpakken (4x).
4. Fjern emballagematerialet fra den nye filterpakke (4x) og anbring den nye filterpakke. Se afsnittet "Installation" for korrekt anbringelse.
5. Anbring panelet.
6. Sæt stikket i stikkontakten og tænd luftrenseren.
7. Nulstil filteralarmen ved at trykke på knap 1 i 3 sekunder til lampe 4 stopper med at blinke.
8. Luftrenseren er nu klar til brug igen.
9. Foruretede filtre kan bortskaffes med husholdningsaffaldet uden problem.



Når lampe 4 blinker, skal filterpakken skiftes. Filteralarmen kan nulstilles ved at trykke på knap 1 på displayet eller knap 4 på fjernbetjeningen i ca. 3 sekunder.



#### OBS!

- Brug altid et nyt filter, når filteret skal udskiftes. Genbrug aldrig et snavset filter, heller ikke efter rengøring.
- Afhængig af forholdene kan det være behageligt at udskifte filtrene oftere.

### RENGØRING AF FORFILTRET

Forfiltret skal kontrolleres hver uge for snavs og hvis nødvendigt, skal det rengøres.

1. Træk stikket ud af stikkontakten.
2. Fjern bagpanelet (se afsnittet "Installation")
3. Fjern forfiltrene (4x), som er lette at tage af, fra filterpakken.
4. Rens forfiltrene med en støvsuger, børste eller en blød, fugtig klud.
5. Hvis filtrene er meget snavsede, kan de skylles med lunkent vand.
6. Sæt forfiltrene tilbage i filterpakken, og monter bagpanelet.
7. Luftrenseren er nu klar til brug igen.

## IONISATOR

Denne luftrenser er forsynet med ionisator. Ionisatoren starter automatisk, når luftrenseren tændes. Ionisatoren kan ikke deaktiveres.



## RENGØRING

Før du påbegynder rengøringen, skal du slukke Luffugteren. Tag herefter stikket ud af stikkontakten.

### YDERSIDEN

Rengør ydersiden med en blød, tør klud.

Hvis apparatet er meget beskidt, kan du bruge et mildt rengøringsmiddel.

Tør efterfølgende efter med en lidt fugtig klud.

Apparatet må aldrig sprøjtes vådt.

## OPBEVARING

Før du beder om teknisk hjælp, kan du selv kontrollere følgende:

1. Sluk for apparatet.
2. Tag stikket ud af stikkontakten.
3. Rengør apparatet.
4. Fjern filterpakken
5. Fjern batterierne fra fjernbetjeningen.
6. Opbevar apparatet i et støvfrit rum, gerne overdækket.

## PROBLEM, ÅRSAG OG LØSNING

Før du beder om teknisk hjælp, kan du selv kontrollere følgende:

Problem	Årsag	Løsning
Lampe 4 på displayet blinker	Snavset filter	Skift filterpakken (4x) og nulstil filteralarmen ved at trykke på knap 1 på displayet eller knap 4 på fjernbetjeningen i ca. 3 sekunder.
Apparatet fungerer ikke.	Bagpanelet er ikke anbragt korrekt	Fjern panelet og anbring det på ny. Vær opmærksom på, at især panelets top er korrekt anbragt.
	Stikket sidder ikke i stikkontakten.	Stik stikket i stikkontakten.
	Stikket sidder ikke rigtigt i stikkontakten.	Stik stikket rigtigt i stikkontakten
	Apparatets sikring er defekt.	Sikringen skal skiftes af en autoriseret Qlima-forhandler.
Fjernbetjeningen fungerer ikke	Batterierne i fjernbetjeningen er tomme.	Udskift batterierne.
Apparatet fjerner ingen luft og/eller støv.	Filterpakken er ikke anbragt korrekt.	Anbring filterpakken korrekt.
	Filterpakken er snavset	Skift filterpakken.
Stillingen (automatisk funktion) virker ikke.	Luftsensoren er forurenset.	Brug vatpinde til at rydde sensoren.
Ingen / utilstrækkelig luftcirkulation.	Luftgennemstrømningen er blokeret.	Fjern blokeringen.
		Udskift filtrene (4x).

## GARANTIBETINGELSER

Du får to års garanti på din luftrensere fra købsdatoen. Inden for denne periode bliver alle materiale- og fabrikationsfejl afhjulpet gratis. I den forbindelse gælder følgende regler:

- Alle yderligere krav på erstatning, inklusive følgeskade, betales ikke.
- Vi afviser udtrykkeligt alle andre krav om skadeserstatning, inkl. følgeskader.
- Reparation eller udskiftning af reservedele inden for garantifristen bevirker ikke at garantien forlænges.
- Garantien gælder ikke, hvis der er foretaget ændringer, monteret ikke originale reservedele, eller hvis udenforstående har udført reparationer.
- Reservedele der er udsat for normal slitage er ikke omfattet af garantien.
- Garantien gælder udelukkende mod fremlæggelse af den originale, daterede købsbon og hvis der ingen ændringer er foretaget på den.
- Garantien gælder ikke for skader, der er opstået som følge af handlinger, der afviger fra brugsanvisningen, eller som skyldes forsømmelse.
- Forsendelsesomkostningerne og risikoen for at sende luftrenseren eller dele heraf er altid for købers regning.

For at forhindre unødige udgifter, råder vi dig til altid først omhyggeligt at læse brugsanvisningen. Hvis det ikke giver resultat, skal du tage luftrenseren hen til din forhandler, så den kan blive repareret.

## TEKNISKE DATA

Typ		A 45
Netspænding	V / Hz / F	220-240 / 50 / 1
Optaget kapacitet (min./maks.)	W	50
Strømstyrke (maks.)	A	0,22
Støjniveau (min./maks.)	dB	28 - 58
Luftgennemstrømning (min./maks.)	m <sup>3</sup> /time	176
Nettovægt	kg	7.2
Mål (bxhxd)	mm	390 x 146 x 679
Egnet til lokaler op til	m <sup>3</sup>	60
Genererede negative ioner	ions/cm <sup>3</sup>	3.000.000



Elektriske apparater må ikke indgå i almindeligt usorteret husholdningsaffald: brug separate opsamlingsfaciliteter. Kontakt de kommunale myndigheder for information om muligheder for opsamling. Hvis elektriske apparater bortskaffes på losseplads eller lignende, kan farlige stoffer sive ned til grundvandet og derigennem nå fødekæden, til skade for helbred og velfærd. Ved udskiftning af gamle apparater med nye, er forhandleren forpligtet til at modtage det gamle apparat som affald uden beregning. Batterier må ikke smides i åben ild, hvor de kan eksplodere eller frigive farlige væsker. Hvis du udskifter eller tilintetgør fjernbetjeningen, så fjern batterierne, og kasser dem i overensstemmelse med gældende bestemmelser, fordi de er skadelige for miljøet.

Estimada/-o cliente,

Le felicitamos por la compra de su purificador de aire. Usted acaba de adquirir un producto de absoluta calidad, que le satisfará plenamente durante muchos años, a condición de que lo utilice debidamente. Por lo tanto, lea primero este manual de instrucciones, para prolongar la vida útil de su purificador de aire.

En nombre del fabricante le ofrecemos una garantía de dos años para toda clase de defectos de fabricación y de material.

Le deseamos un gran confort con su purificador de aire.

Un saludo cordial,

PVG Holding B.V.

**1 LEA PRIMERO EL MANUAL DE USUARIO.**

**2 EN CASO DE DUDA, CONSULTE A SU DISTRIBUIDOR.**

## COMPONENTES PRINCIPALES

① Panel de control

② Pantalla

③ Panel frontal

④ Entrada de aire contaminado

⑤ Cubierta trasera

⑥ Persiana en salida de aire limpio

⑦ Mango

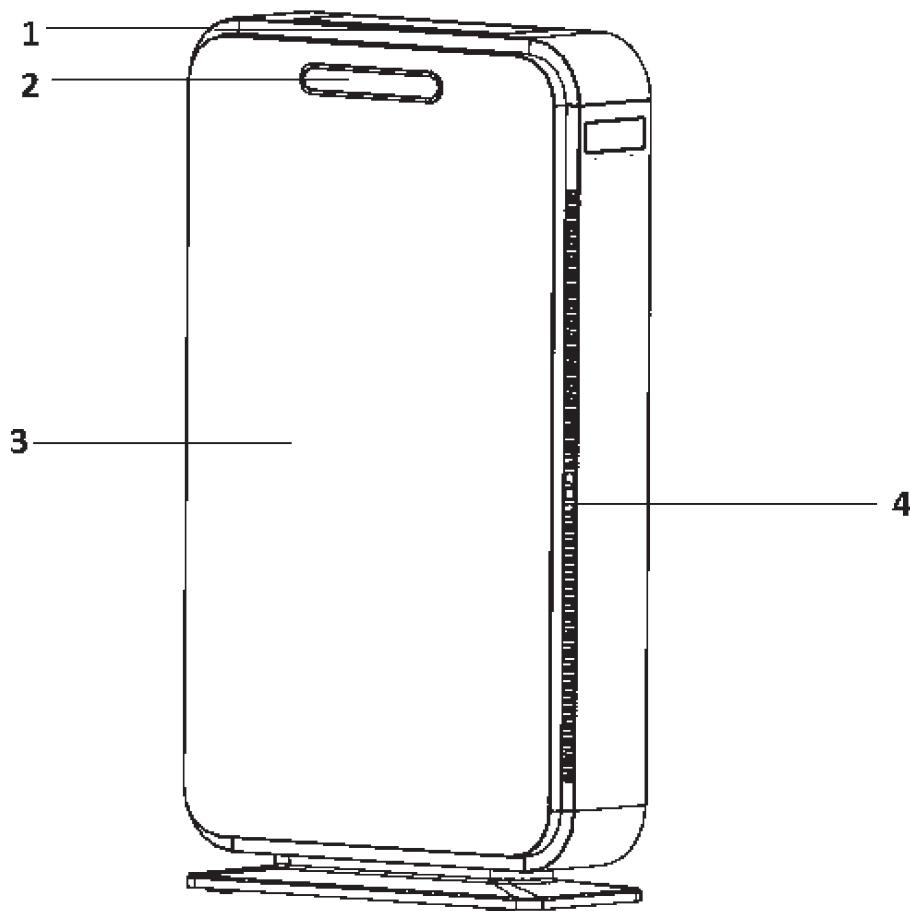

Fig 1

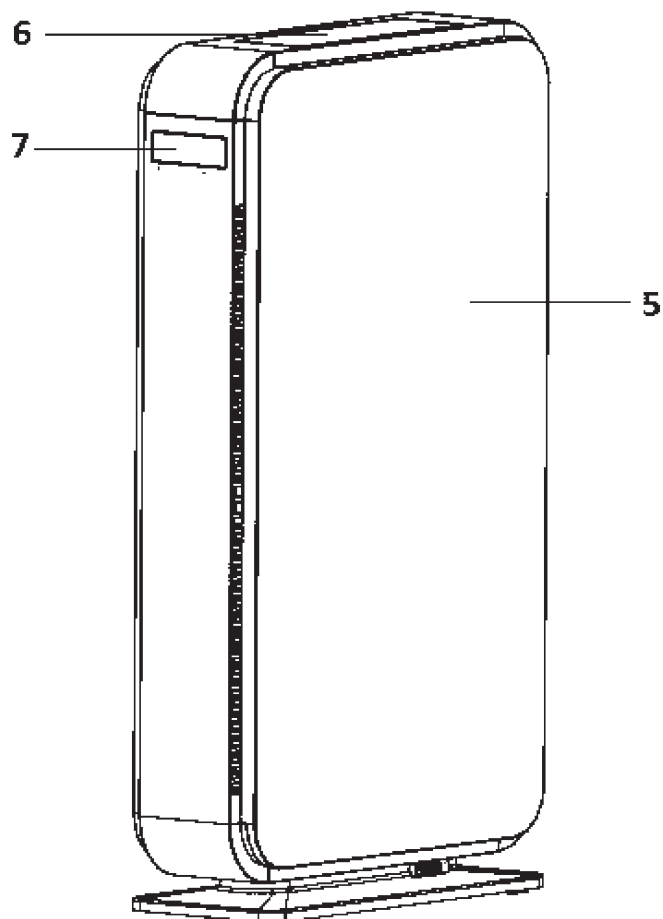

Fig 2

## LO QUE DEBE SABER DE ANTEMANO

### GENERALIDADES

Para obtener un óptimo resultado, proceda como sigue:

- Coloque el purificador de aire en un sitio alto (por ej. encima de una mesa o armario) para filtrar partículas pequeñas, como el humo. Para filtrar partículas de mayor tamaño, tales como polen, sitúa el purificador en un sitio bajo (en el suelo).
- Procure que el aparato tenga a su alrededor un espacio libre de 30 cm.
- Lea estas instrucciones de uso detenidamente y siga las indicaciones.

### INSTRUCCIONES DE SEGURIDAD

Lea detenidamente este manual de usuario antes de usar el aparato y consérvelo para poder consultarlo en el futuro. Instale este dispositivo únicamente si satisface los requisitos de la legislación, las ordenanzas y las normas locales y nacionales correspondientes. Este producto ha sido diseñado para su uso como purificador de aire en hogares y sólo es apto para el uso en condiciones domésticas normales y en interiores (salas de estar, cocinas y garajes). Compruebe si la tensión de red es la correcta. El aparato se debe utilizar exclusivamente en un enchufe con toma de tierra, voltaje 220-240 Volt/ 50 Hz.

- Mantenga las bolsas de plástico y otros envoltorios fuera del alcance de los niños.
- El aparato ha sido creado únicamente para la purificación de estancias. Por consiguiente, no puede ser usado para otros fines.
- En caso de precisar mantenimiento/reparación,

- póngase en contacto con su distribuidor.
- No coloque el aparato cerca de fuentes caloríficas, materiales, instalaciones o cortinas, con peligro de incendio, o en sitios donde pueda producirse alguna explosión.
- Antes de limpiar el aparato, apáguelo y desenchúfelo.
- El suelo debe ser sólido y nivelado.
- La instalación deberá responder por completo a las disposiciones, reglamentos y normas locales en vigor.
- El aparato está indicado para utilizarlo exclusivamente en el hogar.
- Compruebe si la tensión de red es la correcta. El aparato se debe utilizar exclusivamente en un enchufe con toma de tierra, voltaje 220-240 Volt/ 50 Hz.

Antes de conectar el aparato compruebe si:

- el voltaje corresponde a la placa de datos;
- el enchufe y el suministro de electricidad son los indicados para el aparato;
- la clavija del cable eléctrico es a la medida del enchufe;
- el aparato está colocado en posición vertical y sobre una superficie plana.

Haga controlar la instalación eléctrica por un profesional autorizado si no está seguro que todo está en orden.

- Este aparato no deberá ser utilizado por personas (incluyendo niños) con reducida capacidad física, mental o sensorial, o que carezcan de la experiencia y los conocimientos necesarios, a menos que sean vigilados e instruidos en el uso del aparato por otra persona que sea responsable de su seguridad.

- Este aparato ha sido fabricado según las normas de seguridad CE. A pesar de ello, y al igual que con todo aparato eléctrico, se debe obrar con cautela.
- Nunca tapar la rejilla de la entrada de aire y/o de salida de aire.
- Procure que el aparato no entre nunca en contacto con productos químicos.
- No sumerja nunca en agua el aparato.
- No inserte objetos en las aberturas del aparato.
- Desenchufe siempre el aparato antes de proceder a su limpieza o a la de algún componente.
- Nunca use un cable prolongador para conectar el aparato.
- Se deberá vigilar a los niños para asegurar que no jueguen con el aparato.
- Las eventuales reparaciones deben ser siempre llevadas a cabo por un técnico de servicio cualificado o por su distribuidor. Observe las instrucciones de mantenimiento.
- Desenchufe siempre el aparato cuando éste no se utilice.
- En caso de que el cable eléctrico esté dañado, éste deberá ser cambiado por un técnico de servicio cualificado o su distribuidor.
- Este aparato puede ser utilizado por niños a partir de 8 años y por personas con capacidades físicas, psíquicas o sensoriales reducidas, falta de experiencia y conocimientos, siempre que sean supervisados o reciban instrucciones acerca del uso del aparato de una forma segura y comprendan los riesgos que entraña.
- Los niños no deben utilizar el aparato como un juguete.
- Las tareas de limpieza y mantenimiento reservadas al usuario no deben ser realizadas por niños sin supervisión.



- Como medida de precaución y si el cable de alimentación estuviera dañado, hay que sustituirlo en el fabricante, su servicio de atención al cliente o personas con una cualificación similar.
- Desenchufe siempre el aparato antes de proceder a su limpieza o a la de algún componente.



### ¡ATENCIÓN!

Nunca use el aparato en caso de que el cable o el enchufe esté dañado. Procure que el cable no quede atrapado y que no entre en contacto con objetos cortantes.



### ¡ATENCIÓN!

El incumplimiento de las instrucciones puede dar lugar a la pérdida de la garantía.

## INSTALACIÓN

1. Saque el panel trasero. Coloque ambas manos en la parte redonda de la parte inferior del panel trasero. Tire del panel trasero para soltarlo y quitarlo. Vea ilustración 3.
2. Saque el paquete de filtros (4x) de la unidad y retire el material plástico de embalaje.
3. Vuelva a colocar el paquete de filtros (4x) en la unidad con el filtro blanco de cara a los laterales.
4. Vuelva a colocar el panel trasero colgando primero la parte superior del panel de los dos ganchitos de la parte superior del purificador y después empujando la parte inferior del panel.
5. El aparato está listo para su uso.



- Para que funcione bien, el paquete de filtro tiene que colocarse de la forma correcta y de tal forma que el primer filtro (cara blanca) esté en la parte delantera y el filtro de carbono activo (cara negra) en la parte trasera.
- Para que el filtro funcione correctamente, el flujo de aire tiene que pasar primero por el primer filtro, después por el filtro HEPA y por último por el de carbono activo.

## MANDOS



Fig 4

## DESCRIPCIÓN DE LOS BOTONES DE CONTROL

1. Botón para configurar la capacidad del ventilador/Botón de reseteo de la alarma de sustitución del filtro.
2. Botón de encendido / apagado (Una vez encendido, la lámina para la salida de aire limpio se abrirá automáticamente).
3. Modo automático. La velocidad del flujo de aire en el modo automático, se establece en función del nivel de contaminación del aire, determinado por el sensor de polución.

## DESCRIPCIÓN DEL MANDO A DISTANCIA

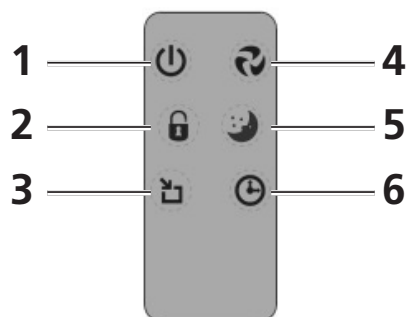

Fig 5

1. Botón de encendido / apagado (Una vez encendido, la lámina para la salida de aire limpio se abrirá automáticamente)
2. Botón de encendido y apagado con seguro a prueba de niños
3. Botón para configurar el MODO AUTO
4. Botón para configurar la capacidad del ventilador
5. Botón para configurar el MODO SLEEP (stand-by)
6. Botón para configurar la función temporizador

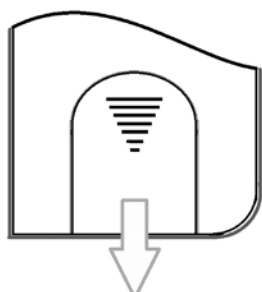

Fig 6

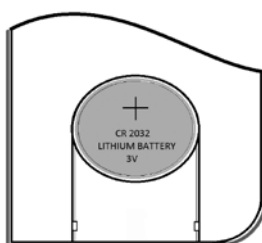

Fig 7

## SUSTITUCIÓN DE LA PILA DEL MANDO A DISTANCIA

Si el mando a distancia deja de funcionar, sustituya la pila (pila de litio CR2032, 3V) por otra nueva. Extraiga el soporte de la pila, figura 6. Cambie la pila y vuelva a insertar el soporte. Respetar la polaridad.

## DESCRIPCIÓN DE LA PANTALLA

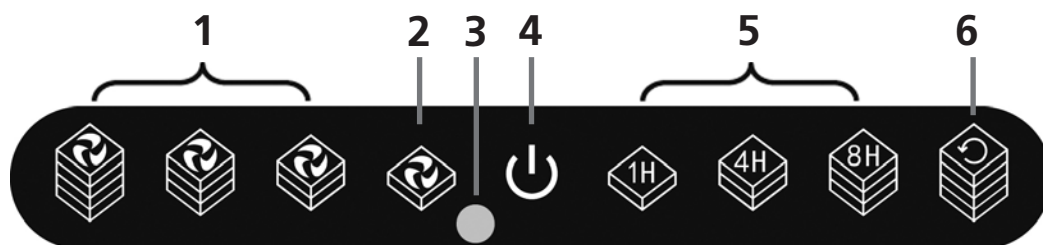
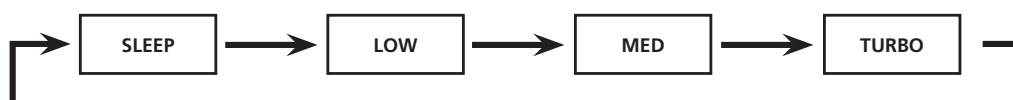

Fig 8

1. Indica la capacidad configurada del ventilador. Pulsando el botón 1 del panel de control (figura 4) o el botón 4 del mando a distancia (figura 5) se puede modificar la potencia del ventilador. Pulsando este botón varias veces irá cambiando la potencia del ventilador desde SLEEP a LOW a MEDIUM a TURBO y volverá a SLEEP.



2. SLEEP MODE; se puede configurar con el mando a distancia pulsando el botón 5 o el botón 1 del panel de control hasta que se encienda el icono 2. El ventilador se pondrá a funcionar a una potencia muy baja con lo que el purificador de aire será muy silencioso.
3. Receptor del mando a distancia.
4. El piloto indicador 4 tiene varias funciones dependiendo del color del icono.
  - a. Azul claro: Tiene corriente, el purificador está en el modo stand-by.
  - b. Azul: El purificador de aire está funcionando, solo hay que desconectarlo pulsando el botón 1 en el mando a distancia o el botón 2 en el panel de control.
  - c. Verde: El seguro a prueba de niños se puede encender pulsando el botón 2 del mando a distancia. No se puede cambiar la configuración. El seguro a prueba de niños solo se puede apagar pulsando el botón 2 del mando a distancia (3 sec).
  - d. Azul parpadeante: Hay que sustituir el filtro. Consultar el capítulo «sustitución de los paquetes de filtro».
5. Indica que la función temporizador está activada. El purificador se apagará automáticamente después del tiempo que se haya configurado. La función temporizador se puede activar pulsando el botón 6 del mando a distancia. Pulsando varias veces el botón 6 la duración de funcionamiento irá cambiando de 1 hora a 4 y después a 8. Volviendo a pulsar el botón 6 la función temporizador se volverá a desactivar.
6. Indica que el purificador de aire está en AUTO MODE. Se puede activar pulsando el botón 3 del mando a distancia. El purificador modificará la potencia del ventilador dependiendo del grado de suciedad del aire a limpiar. En la siguiente tabla se pueden ver qué color se enciende según la calidad del aire medida y a qué velocidad funcionará el ventilador.



Si el aparato se apaga, se borrarán todas las configuraciones.

	Buena calidad del aire	Media calidad del aire	Mala calidad del aire
<b>Color del piloto indicador</b>	Azul	Morado	Rojo
<b>Velocidad del ventilador</b>	Sleep	Low	Medium

Tabla 1

## FILTRO DE AIRE

El purificador de aire A45 cuenta con un paquete de filtro de 3 capas (4x) para purificar el aire.

- Primer filtro para eliminar las partículas algo más grandes
- El filtro HEPA (del inglés, Filtro de alta eficacia para partículas en el aire), elimina las partículas nocivas del aire como gérmenes, polvo y polen.
- El filtro de carbono activo elimina los olores del aire.

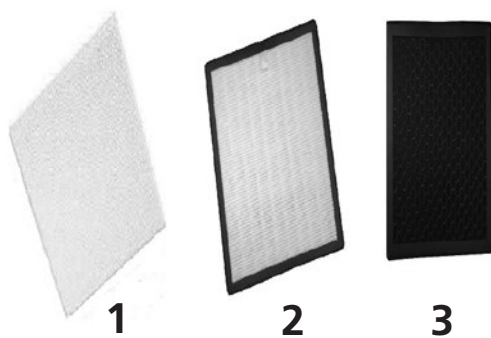

Fig 10

1. Primer filtro extraíble
2. Filtro HEPA
3. Filtro de carbono activo



Cuando se enciende el purificador de aire, también se encenderá automáticamente el ionizador. Así el purificador funcionará óptimamente.

### COMO CAMBIAR EL PAQUETE DE FILTROS

La frecuencia de uso del purificador y las condiciones son los factores determinantes para saber con qué frecuencia hay que cambiar un filtro. El purificador cuenta con una señal de aviso, el piloto 4 empezará a parpadear, lo que indica que hay que cambiar el filtro.

1. Desenchúfelo de la toma de corriente.
2. Saque el panel trasero (consulte el capítulo de instalación).
3. Saque el paquete de filtros (4x).
4. Retire el material de embalaje del nuevo paquete de filtros y colóquelo. Para ver cómo colocarlo correctamente, consulte el capítulo instalación.
5. Coloque el panel.
6. Enchufe el purificador de aire y enciéndalo.
7. Haga un reseteo de la alarma de filtro pulsando el botón 1 durante 3 segundos hasta que el piloto 4 deje de parpadear.
8. El purificador está listo para su uso.
9. Se puede disponer de los filtros contaminados con la basura normal.



Cuando el piloto 4 parpadea hay que cambiar el paquete de filtros. La alarma de filtro se puede resetear pulsando el botón 1 del panel de control o botón 4 del mando a distancia durante 3 segundos.



#### ¡ATENCIÓN!

- Si el filtro está sucio, cambiarlo siempre por uno nuevo. No reutilizar nunca un filtro sucio, tampoco si lo ha limpiado.
- Debido al uso muy frecuente y a las condiciones puede ser necesario cambiar los filtros con mayor frecuencia.

## LIMPIEZA DEL PRIMER FILTRO

Hay que controlar la suciedad del primer filtro una vez por semana y si hiciera falta, limpiarlo.

1. Desenchúfelo de la toma de corriente.
2. Retire el panel trasero (consulte el capítulo de instalación)
3. Quite el filtro frontal (4x). Son fáciles de separar del resto del paquete de filtros.
4. Limpie el filtro frontal con una aspiradora, cepillo, o un paño suave y húmedo.
5. Si están muy sucios, se pueden enjuagar con agua tibia.
6. Vuelva a colocar los primeros filtros en el paquete de filtros y coloque el panel trasero.
7. El purificador está listo para su uso.

## IONIZADOR

Este purificador cuenta con un ionizador. Este se enciende automáticamente cuando el purificador está encendido. No puedo desactivar el ionizador.

## LIMPIEZA

Apague el purificador antes de limpiarlo. A continuación desenchufe el aparato.

### PARTE EXTERIOR

Limpie la parte exterior con un paño suave y seco.

Si está muy sucio, puede usar un producto de limpieza suave.

A continuación, pasar un paño húmedo.

Nunca pulverice agua sobre el aparato.

## ALMACENAMIENTO

Cuando el aparato no se use durante un largo período de tiempo, proceda como sigue:

1. Desenchufe el aparato.
2. Desenchufe el aparato.
3. Limpie el aparato.
4. Saque el paquete de filtros
5. Saque las pilas del mando a distancia
6. Guarde el aparato en un espacio sin polvo, preferiblemente tapado.

## AVERÍAS

Antes de solicitar asistencia técnica, verifique los siguientes puntos:

Problema	Causa	Solución
El piloto 4 de la pantalla parpadea	Filtro sucio	Cambie el paquete de filtros (4x) y haga un reseteo de la alarma de filtro pulsando el botón 1 del panel de control o botón 4 del mando a distancia durante 3 segundos.
El aparato no funciona.	El panello trasero no está en la posición correcta.	Saque el panel y vuelva a colocarlo. Fíjese que especialmente la parte superior del panel esté colocado correctamente
	El aparato no está enchufado.	Enchufe el aparato.
	El aparato no está correctamente enchufado.	Enchufe el aparato correctamente.
	El fusible del aparato se ha fundido.	Deje que un distribuidor Qlima le cambie el fusible
El mando a distancia no funciona	Las pilas del mando a distancia están gastadas.	Cambie las pilas.
El aparato no elimina los malos olores y/o el polvo.	El paquete de filtros no está bien colocado	Coloque el paquete de filtros de la forma correcta
	El paquete de filtros está sucio	Sustituya el paquete de filtros
El modo AUTO no funciona	El sensor está sucio	Use bastoncillos de algodón para limpiar el sensor.
No / insuficiente circulación de aire.	El paso del aire está bloqueado.	Retire el obstáculo.
		Cambie los filtros (4x).

## CONDICIONES DE GARANTÍA

El aparato tiene una garantía de dos años a partir de la fecha de adquisición. Durante este período todos los defectos de material y de fabricación serán subsanados gratuitamente. A estos efectos, rigen las siguientes condiciones:

- Se excluye toda reclamación de indemnización, incluso por daños indirectos.
- La reparación o el reemplazo de componentes no supone una ampliación del período de garantía.
- La garantía no será válida cuando se hayan realizado modificaciones, se hayan usado componentes no originales o terceros hayan efectuado reparaciones en el purificador de aire.
- Componentes sujetos a desgaste normal quedan excluidos de la garantía.
- La garantía se aplica únicamente si se presenta la factura de compra, fechada y sin modificación alguna.

- La garantía no cubre los daños causados por una utilización contraria a la descrita en este manual de instrucciones o por un uso negligente.
- Los gastos de envío y el riesgo que conlleva el envío del purificador de aire o partes del mismo, correrán siempre por cuenta del comprador.

A fin de evitar costes innecesarios, le recomendamos que lea con atención las instrucciones de uso. Si no ofrecen ninguna solución, lleve el purificador de aire al distribuidor para su reparación.

## ESPECIFICACIONES TÉCNICAS

Tipo		A 45
Tensión de red	V / Hz / F	220-240 / 50 / 1
Potencia consumida (mín./máx.)	W	50
Amperaje (máx.)	A	0,22
Nivel de ruido (mín./máx.)	dB	28 - 58
Caudal de aire (mín./máx.)	m <sup>3</sup> /hora	176
Peso neto	kg	7.2
Dimensiones (anxalxp)	mm	390 x 146 x 679
Apto para habitaciones de hasta	m <sup>3</sup>	60
Iones negativos generados	ions/cm <sup>3</sup>	3.000.000



No deseche ningún dispositivo electrónico junto a los residuos habituales. Utilice los contenedores e instalaciones adecuadas para la recogida de este tipo de materiales. Consulte la normativa vigente y contacte con la administración correspondiente para obtener información acerca de las instalaciones de recogida disponibles. Si algún dispositivo electrónico se desecha en un vertedero o basurero no adecuado, alguna sustancia peligrosa podría filtrarse en la tierra y aparecer posteriormente en la cadena de alimentación, pudiendo dañar su estado de salud. Al sustituir un electrodoméstico o dispositivo electrónico por un modelo nuevo, el establecimiento minorista está obligado por ley a recoger y desechar adecuadamente dicho dispositivo sin carga económica alguna para el cliente. No tire las baterías al fuego, podrían explotar o derramar líquidos peligrosos. Si sustituye o destruye el mando a distancia, saque las baterías y disponga de ellas según la normativa vigente ya que son dañinas para el medio ambiente.

Madame, Monsieur,

Nous vous félicitons pour l'achat de votre purificateur d'air. Vous venez d'acquérir un produit d'excellente qualité qui vous donnera satisfaction pendant des années si vous l'utilisez correctement. Lisez attentivement ces instructions d'utilisation, vous optimiserez la durée de vie de votre purificateur d'air.

Au nom du fabricant, nous vous offrons 2 ans de garantie sur les vices de matériel ou de fabrication.

Nous vous souhaitons beaucoup de confort avec votre purificateur d'air.

Sincères salutations,

PVG Holding B.V.

**1 LISEZ D'ABORD CES INSTRUCTIONS D'UTILISATION.**

**2 EN CAS DE DOUTE, CONSULTEZ VOTRE REVENDEUR.**



## PRINCIPAUX ÉLÉMENTS

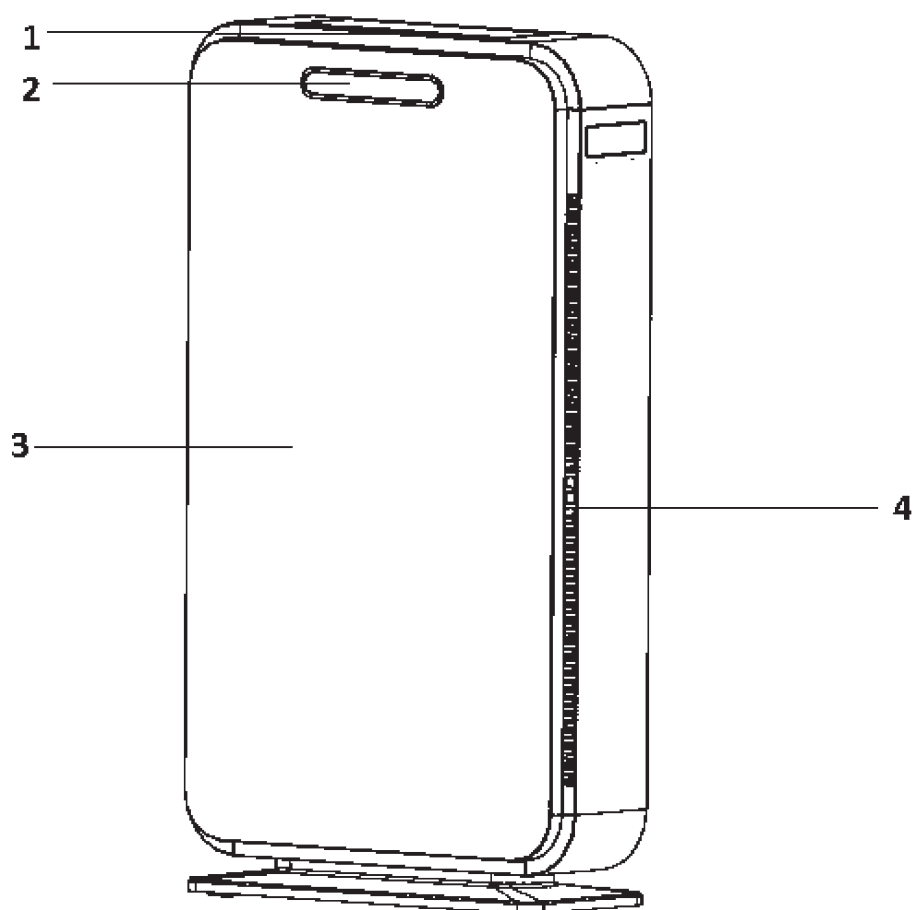

Illustration 1

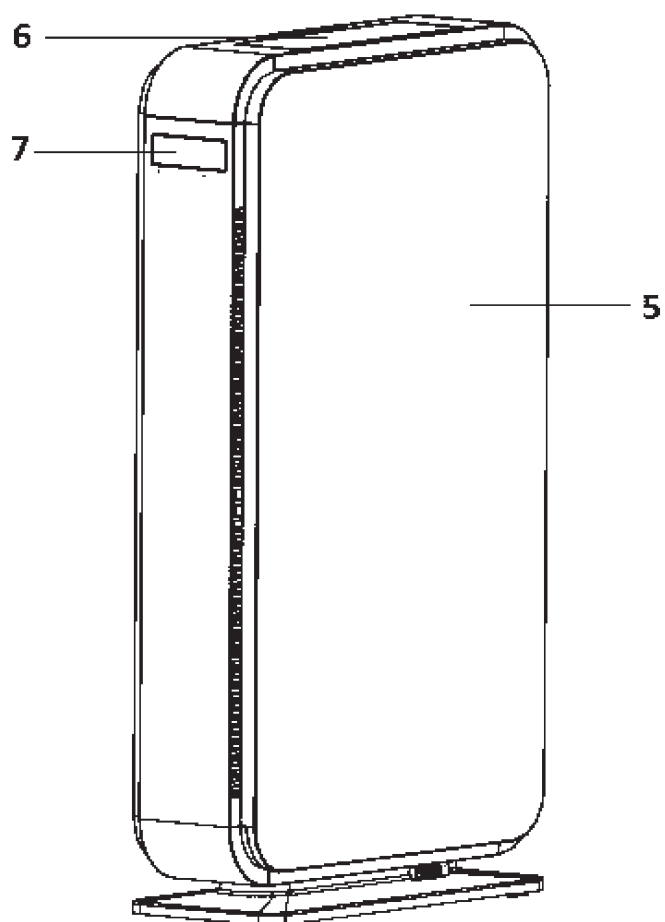

Illustration 2

- ① Panneau de commande
- ② Affichage
- ③ Panneau avant
- ④ Entrée d'air vicié
- ⑤ Couvercle arrière
- ⑥ Bouche d'aération d'air propre
- ⑦ Poignée

## À SAVOIR AVANT LA PREMIÈRE UTILISATION

### GÉNÉRALITÉS

Pour obtenir un résultat optimal de votre appareil, procédez comme suit:

- Installez le purificateur d'air en hauteur (sur une table ou un placard par exemple) afin de filtrer entre autres les petites particules telles que la fumée. Pour filtrer les grosses particules, comme le pollen, installez le purificateur de préférence par-terre.
- Gardez toujours un espace libre de 30 cm autour de l'appareil.
- Lisez soigneusement ce manuel et suivez les instructions.

### CONSIGNES DE SÉCURITÉ

Lisez attentivement ce manuel d'utilisation avant d'utiliser l'appareil et conservez-le pour toute référence ultérieure. Installez cet appareil uniquement s'il est conforme à la législation, aux ordonnances et aux normes locales et nationales. Ce produit a été conçu pour être utilisé comme purificateur d'air dans des maisons résidentielles, et il doit être utilisé uniquement dans des conditions domestiques normales et en intérieur, dans un séjour, une cuisine ou un garage.

- Veillez à ce que le matériel de l'emballage et le plastique sont tenus hors de portée des enfants.
- L'appareil a été conçu pour purifier l'air ambiant et pour aucune autre fonction.
- Pour toute réparation ou activité d'entretien, contactez toujours votre fournisseur.
- Ne placez pas l'appareil à proximité de sources

de chaleur, ni près d'installations/matériels sensibles au feu (rideaux par exemple) ni dans un environnement explosif.

- Éteignez et débranchez toujours l'appareil avant de le nettoyer.
- Placez l'appareil à au moins 20 cm du mur.
- La surface où l'appareil est installé doit être stable et plane.
- L'installation doit répondre entièrement aux réglementations, ordonnances et normes en vigueur localement.
- L'appareil est conçu exclusivement pour une utilisation dans un lieu sec, à l'intérieur de la maison.
- Vérifiez la tension du réseau. Cet appareil est conçu uniquement pour une prise de courant avec mise à la terre avec une tension de raccordement de 220-240 V. / 50 Hz

Avant de brancher l'appareil, vérifiez les points suivants :

- La puissance du réseau doit correspondre à celle indiquée sur la plaque de l'appareil.
- La prise et la fiche électrique doivent être adaptées à l'appareil.
- La fiche du cordon électrique doit être compatible avec la prise.

En cas de doute, faites vérifier l'installation électrique par un expert agréé.

- Cet appareil n'est pas conçu pour des utilisateurs (y compris les enfants) qui présentent un handicap moteur, mental ou sensoriel, ou qui manquent d'expérience et de connaissances, sauf s'ils sont surveillés par une personne responsable de leur sécurité.

- Cet appareil est fabriqué selon les normes de sécurité CE. Soyez cependant prudent lors de l'utilisation comme avec tout autre appareil électrique.
- Ne jamais recouvrir la grille d'entrée et/ou de sortie d'air.
- Ne mettez jamais l'appareil en contact avec des produits chimiques.
- Ne trempez l'appareil dans de l'eau.
- N'enfilez aucun objet dans les diverses ouvertures de l'appareil.
- Débranchez toujours l'appareil avant d'en nettoyer ou d'en changer une pièce.
- Ne branchez JAMAIS l'appareil sur une rallonge électrique.
- Surveillez les enfants présents, ils ne doivent en aucun cas jouer avec l'appareil.
- Si une éventuelle réparation est nécessaire, faites-la exécuter par un monteur reconnu ou par votre distributeur. Suivez les instructions d'entretien de l'appareil.
- Débranchez toujours l'appareil lorsque vous ne l'utilisez pas.
- Si le cordon électrique de l'appareil est endommagé, faites-le toujours changer par votre distributeur, le service après-vente ou un technicien autorisé.
- Cet appareil peut être utilisé par des enfants de plus de 8 ans et des personnes aux capacités physiques, sensorielles ou mentales réduites, ou manquant d'expérience et de connaissances ; il faut pour cela leur avoir fourni un encadrement ou des consignes à propos de l'utilisation sécurisée de l'appareil et leur avoir expliqué clairement les dangers potentiels.
- Ne pas laisser les enfants jouer avec l'appareil.
- Les enfants ne doivent pas être chargés du nettoyage et de l'entretien de l'appareil sauf s'ils

- sont encadrés.
- Si le câble d'alimentation est endommagé, il doit être remplacé par le fabricant, son service après vente ou des personnes de qualification similaire afin d'éviter un danger.
  - Débranchez toujours l'appareil avant d'en nettoyer ou d'en changer une pièce.



### ATTENTION!

N'utilisez jamais l'appareil avec un cordon ou une fiche électrique endommagé. Ne serrez jamais le cordon électrique et évitez tout contact avec des arêtes tranchantes.



### ATTENTION!

Le non-respect des instructions peut conduire à une annulation de la garantie de l'appareil.

## INSTALLATION

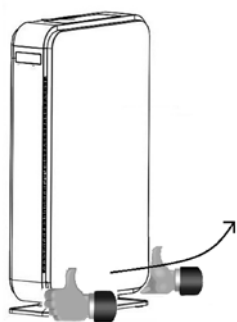

Illustration 3

1. Enlevez le panneau arrière. Posez vos deux mains autour de l'arrondi en bas du panneau arrière. Détachez le panneau arrière, puis enlevez-le (illustration 3).
2. Enlevez l'ensemble de filtres (4x) de l'unité puis enlevez le matériel d'emballage en plastique.
3. Reposez l'ensemble de filtres (4x) dans l'unité, avec le filtre avant blanc orienté vers le côté.
4. Remettez le panneau arrière en accrochant d'abord le rebord supérieur de celui-ci sur les deux crochets en haut du purificateur d'air, puis en le fixant en appuyant sur la partie inférieure du panneau arrière.
5. L'appareil est maintenant prêt à l'utilisation.



- Pour un bon fonctionnement, l'ensemble de filtration doit être placé de manière correcte, c.-à-d. le préfiltre (côté blanc) orienté vers le côté extérieur et le filtre à charbon actif (côté noir) vers l'intérieur.
- Pour un bon fonctionnement du filtre, le flux d'air doit d'abord passer à travers le préfiltre, puis le filtre HEPA, puis le filtre à charbon actif

## COMMANDES

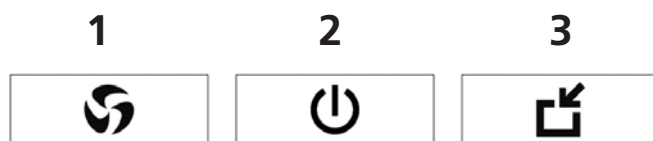

Illustration 4

### DESCRIPTION DES BOUTONS DE COMMANDE

1. Touche pour régler la capacité du ventilateur / Touche de réinitialisation de l'alarme de remplacement du filtre.
2. Touche Marche / Arrêt. (Quand vous allumez l'unité, le clapet de la sortie d'air propre s'ouvrira automatiquement).
3. Mode auto. La vitesse du flux d'air en mode auto est déterminée en fonction de la qualité de l'air, laquelle est déterminée par le détecteur de poussière.

### DESCRIPTION DE LA TÉLÉCOMMANDE

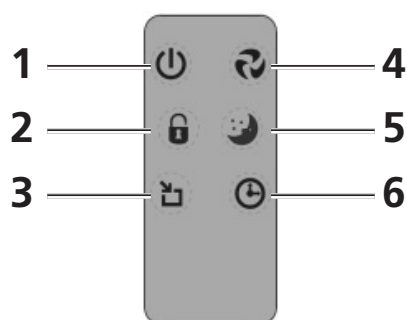

Illustration 5

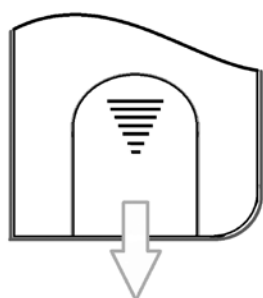

Illustration 6

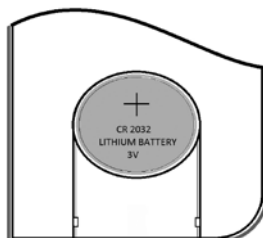

Illustration 7

1. Touche Marche / Arrêt. (Quand vous allumez l'unité, le clapet de la sortie d'air propre s'ouvrira automatiquement).
2. Touche Marche/Arrêt du verrouillage enfant
3. Touche de réglage MODE AUTO
4. Touche pour régler la capacité du ventilateur
5. Touche de réglage du MODE VEILLE
6. Touche de réglage de la fonction minuteur

### REPLACEMENT DES PILES DE LA TÉLÉCOMMANDE

Pour changer les piles de la télécommande, enlevez le couvercle de la trappe à l'arrière de la télécommande, comme sur l'illustration 6. Remplacez les anciennes piles par des nouvelles. Respectez les pôles + et -. N'utilisez que des piles CR 2032 lithium 3V.

## DESCRIPTION DE L'ÉCRAN

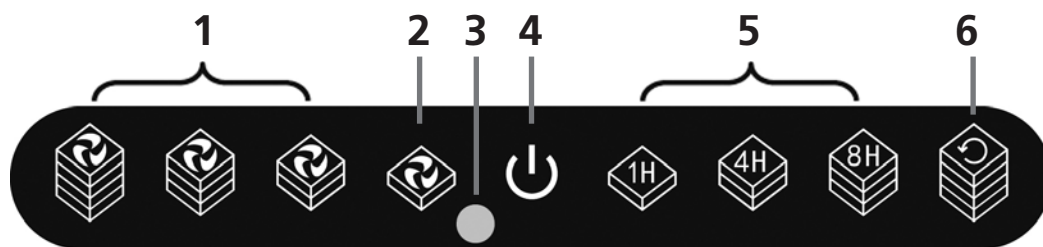
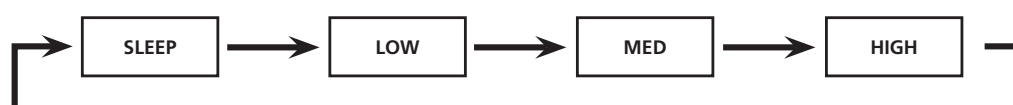

Illustration 8

1. Indique la capacité réglée du ventilateur. La capacité du ventilateur peut être adaptée en appuyant sur la touche 1 du panneau de commande (Illustration 4) ou la touche 4 de la télécommande (Illustration 5). En appuyant plusieurs fois sur cette touche, la capacité du ventilateur passera de SLEEP à LOW à MEDIUM à TURBO, puis à nouveau à SLEEP.



2. MODE VEILLE : se règle avec la télécommande en appuyant sur la touche 5 ou de la touche 1 du panneau de commande jusqu'à ce que l'icône 2 s'allume. Le ventilateur tournera à une capacité très basse, et le purificateur d'air devient alors très silencieux.
3. Récepteur de la télécommande
4. L'indicateur 4 a plusieurs fonctions, dépendant de la couleur de l'icône.
  - a. Bleu clair : sous tension, purificateur d'air en mode veille.
  - b. Bleu : Le purificateur d'air est actif, il peut être inactivé à l'aide de la télécommande en appuyant sur la touche 1, ou à l'aide du panneau de commande en appuyant sur la touche 2.
  - c. Vert: Le verrouillage enfant du purificateur d'air est activé en appuyant sur la touche 2 de la télécommande. Dans cet état, les réglages du purificateur d'air ne peuvent être modifiés. Le verrouillage peut être désactivé en appuyant sur la touche 2 de la télécommande (3 sec).
  - d. Bleu clignotant : Le filtre doit être remplacé. Consultez le chapitre « remplacement de l'ensemble de filtration ».
5. Indique que la fonction minuteur est activée. Le purificateur d'air s'arrêtera automatiquement à la fin de la durée réglée. La fonction minuteur se règle en appuyant sur la touche 6 de la télécommande. En appuyant plusieurs fois sur la touche 6, la durée réglée passera de 1 à 4 heures, puis à 8 heures. En appuyant une fois de plus sur 6, la fonction minuteur est désactivée.
6. Indique que le purificateur d'air est en MODE AUTO. Mise en marche en appuyant sur la touche 3 sur la télécommande. Le purificateur d'air adaptera alors de lui-même la capacité du ventilateur en fonction du degré de pollution de l'air à purifier. Le tableau ci-dessous indique la couleur qui s'allumera pour une qualité de l'air mesurée, et la vitesse du ventilateur.



Lorsque l'appareil est éteint, tous les réglages sont perdus.

	Bonne qualité de l'air	Moyenne qualité de l'air	Mauvaise qualité de l'air
Indicateur lumineux couleur	Bleu	Violet	Rouge
Vitesse de ventilateur	Sleep	Low	Medium

Tableau 1

## FILTRE À AIR

Le purificateur d'air A45 est équipé d'un ensemble de filtration à 3 couches (4x) pour purifier l'air.

- Préfiltre, pour éliminer les particules de poussière un peu plus grosses
- Le filtre HEPA (high efficiency Particulate Airfilter), élimine les particules nocives, comme les bactéries, les poussières et les pollens, de l'air.
- Le filtre à charbon actif élimine les odeurs de l'air.

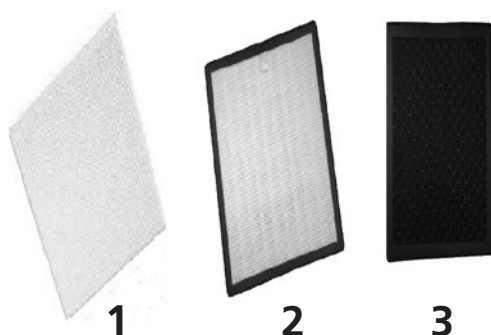

Illustration 10

1. Préfiltre amovible
2. Filtre HEPA
3. Filtre à charbon actif



Lorsque le purificateur d'air est en marche, l'ioniseur s'activera automatiquement. De cette manière, le purificateur d'air fonctionnera toujours de façon optimale.

### REMPACEMENT DE L'ENSEMBLE DE FILTRATION

Le remplacement d'un filtre dépend de la fréquence ainsi que les circonstances d'utilisation du purificateur. Le purificateur est équipé d'un signal d'alarme, la lampe 4 clignotera, ce qui indique que le filtre doit être remplacé.

1. Débranchez l'appareil du réseau électrique.
2. Enlevez le panneau arrière (consultez le chapitre sur l'installation)
3. Enlevez l'ensemble de filtration (4x).
4. Sortez le nouvel ensemble de filtration de son emballage, puis placez le nouvel ensemble dans l'appareil. Consultez le chapitre sur l'installation pour une mise en place correcte.



5. Reposez le panneau.
6. Branchez l'appareil sur le réseau électrique, puis allumez le purificateur d'air.
7. Réinitialisez l'alarme du filtre en appuyant sur la touche 1 et en la maintenant pendant 3 secondes jusqu'à ce que la lampe 4 s'arrête de clignoter.
9. Les filtres sales peuvent être évacués sans problème dans les ordures ménagères.



Si la lampe 4 clignote, l'ensemble de filtration doit être remplacé. Pour réinitialiser l'alarme de remplacement du filtre, appuyez la touche 1 du panneau de commande ou touche 4 de la télécommande pendant 3 secondes.



#### **ATTENTION!**

- Si un filtre est devenu sale et qu'il doit être changé, utilisez alors un filtre neuf. N'utilisez jamais un filtre sale plusieurs fois, même après l'avoir nettoyé.
- En fonction des conditions et pour un meilleur confort, il peut s'avérer nécessaire de changer le filtre plus souvent.

### **NETTOYAGE DU PRÉFILTRE**

Le degré de salissure du préfiltre doit être vérifié toutes les semaines, puis le préfiltre doit être nettoyé si nécessaire.

1. Débranchez l'appareil du réseau électrique.
2. Enlevez le panneau arrière (consulter le chapitre sur l'installation).
3. Enlevez les préfiltres (4x), ceux-ci sont faciles à séparer de l'ensemble de filtration.
4. Nettoyez les préfiltres à l'aide d'un aspirateur, d'une brosse, ou d'un chiffon doux et humide.
5. En cas de salissure importante, les filtres peuvent être rincés à l'eau tiède.
6. Remplacez les préfiltres sur l'ensemble de filtration, puis remontez le panneau arrière.
7. Le purificateur d'air est à nouveau prêt à être utilisé.

## **IONISEUR**

Ce purificateur d'air est équipé d'un ioniseur qui démarre automatiquement lorsque le purificateur d'air est allumé. Il n'est pas possible d'arrêter l'ioniseur.

## **LE NETTOYAGE**

Avant de nettoyer le purificateur d'air, éteignez-le puis débranchez-le.

### **L'EXTÉRIEUR**

Nettoyez l'extérieur de l'appareil avec un chiffon doux et sec.

Si l'appareil est vraiment sale, vous pouvez utiliser un produit nettoyant doux.

Passer ensuite un chiffon légèrement humide.

Ne jamais verser d'eau sur l'appareil.

## LE STOCKAGE

Si vous n'utilisez plus l'appareil pendant une longue période, appliquez les consignes suivantes:

1. Éteignez l'appareil.
2. Débranchez l'appareil.
3. Nettoyez l'appareil.
4. Enlevez l'ensemble de filtration
5. Enlevez les piles de la télécommande
6. Rangez l'appareil dans une pièce sans poussière, de préférence en le couvrant.

## TABLEAU DES PANNES

Avant de demander une assistance technique, contrôlez d'abord les points suivants:

Problème	Cause	Solution
La lampe 4 de l'écran clignote	Filtres encrassés	Remplacez l'ensemble de filtration (4x) puis réinitialisez l'alarme de filtre plein en appuyant sur la touche 1 du panneau de commande ou la touche 4 de la télécommande pendant 3 secondes.
L'appareil ne fonctionne pas.	Le panneau arrière n'est pas posé correctement	Enlevez le panneau puis remontez-le à nouveau. Il faut faire attention à placer correctement le haut du panneau, notamment.
	L'appareil n'est pas branché.	Branchez l'appareil.
	La fiche n'est pas correctement enfilée dans la prise de contact.	Branchez l'appareil correctement.
	L'appareil nécessite un nouveau fusible.	Faites remplacer le fusible par un revendeur Qlima agréé.
La télécommande ne fonctionne pas	Les piles de la télécommande sont vides.	Changez les piles.
L'appareil n'élimine aucune odeur et/ou poussière.	L'ensemble de filtration n'est pas posé correctement	Posez l'ensemble de filtration de façon correcte.
	L'ensemble de filtration est encrassé	Remplacez l'ensemble de filtration
La position Mode Auto ne fonctionne pas	Le capteur est encrassé	Utilisez des cotons-tiges pour nettoyer le détecteur.
Pas de circulation d'air ou insuffisante circulation.	Le flux d'air est bloqué.	Remédiez au blocage.
		Remplacez les filtres (4x).

## LES CONDITIONS DE GARANTIE

Votre purificateur d'air est garanti 2 ans à partir de sa date d'achat. Durant cette période,

toutes les réparations nécessaires dues à des défauts de fabrication et de matériels sont effectuées gratuitement. Dans ce cadre, les règles suivantes s'appliquent:

- Toutes les autres demandes de dommages et intérêts, y compris pour dommages indirects ne seront pas honorées.
- La réparation ou le changement d'une pièce durant la période de garantie ne provoque pas un prolongement de cette même garantie.
- La garantie n'est pas valable en cas de modification de l'appareil, de montage de pièces qui ne sont pas d'origine, ou de réparation du purificateur d'air effectuée par des tierces personnes.
- Les pièces subissant une usure normale ne sont pas garanties (à préciser).
- La garantie n'est valable que sur présentation de la preuve d'achat originale et datée sur laquelle aucune modification n'a été apportée.
- La garantie ne couvre pas les dégâts causés par une utilisation ne respectant pas le mode d'emploi, ou suite à des négligences.
- L'acheteur est responsable des frais d'envoi et des risques inhérents à l'expédition de l'appareil ou de ses pièces détachées.

Pour éviter des dépenses inutiles, nous vous conseillons de toujours consulter en premier lieu mode d'emploi. Si malgré cela, vous ne parvenez pas à remédier à la panne, rappez le purificateur d'air chez votre distributeur pour réparation.

## SPÉCIFICATION TECHNIQUES

Typ		A 45
Tension électrique d'alimentation	V / Hz / F	220-240 / 50 / 1
Puissance absorbée (min./max.)	W	50
Intensité du courant (max.)	A	0,22
Niveau sonore(min./max.)	dB	28 - 58
Débit d'air (min./max.)	m <sup>3</sup> /h	176
Poids net	kg	7.2
Dimensions (lxhxp)	mm	390 x 146 x 679
S'utilise dans des pièces jusqu'à	m <sup>3</sup>	60
ions négatifs générés	ions/cm <sup>3</sup>	3.000.000

Ne pas jeter des appareils électriques avec les déchets managers municipaux non triés. Utiliser des équipements de collecte séparés. Contacter votre gouvernement local pour toute information concernant les systèmes de collecte disponibles. Si les appareils électriques sont jetés sur des sites d'enfouissement des déchets ou dans déchetteries, des substances dangereuses risquent de pénétrer dans les nappes phréatiques et entrer dans la chaîne alimentaire et peuvent poser des risques à votre santé et bien-être. Lors du remplacement d'appareils électriques usagés par des appareils neufs, le revendeur est tenu de reprendre votre vieil appareil pour recyclage au moins gratuitement. Ne jetez pas les piles dans le feu car elles pourraient exploser ou rejeter des liquides dangereux. Si vous remplacez ou si vous détruisez la télécommande, retirez les piles et jetez-les conformément aux lois en vigueur car elles nuisent à l'environnement.

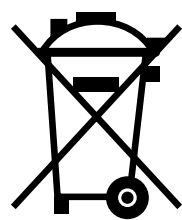

Dear Sir/Madam,

Congratulations on the purchase of your air purifier. You have acquired a high quality product that will give you years of pleasure if you use it sensibly. Read this manual first in order to optimise the life span of your air purifier.

On behalf of the manufacturer, we provide a two-year guarantee on possible material or manufacturing defects.

Enjoy your air purifier.

Yours sincerely,

PVG Holding B.V.

**1 FIRST READ THE MANUAL.**

**2 IF IN DOUBT, CONSULT YOUR DEALER.**

## IMPORTANT COMPONENTS

- ① Operating Panel
- ② Display
- ③ Front Panel
- ④ Polluted Air Intake
- ⑤ Back panel
- ⑥ Clean Air Outlet Louvre
- ⑦ Handle

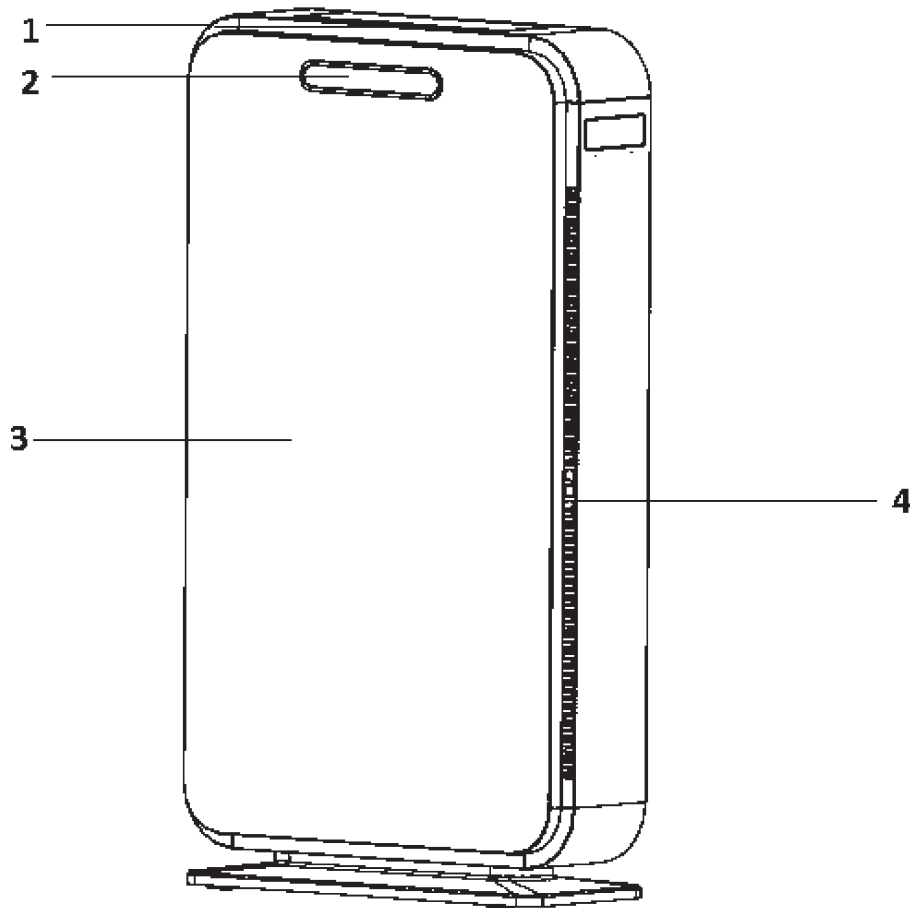

Picture 1

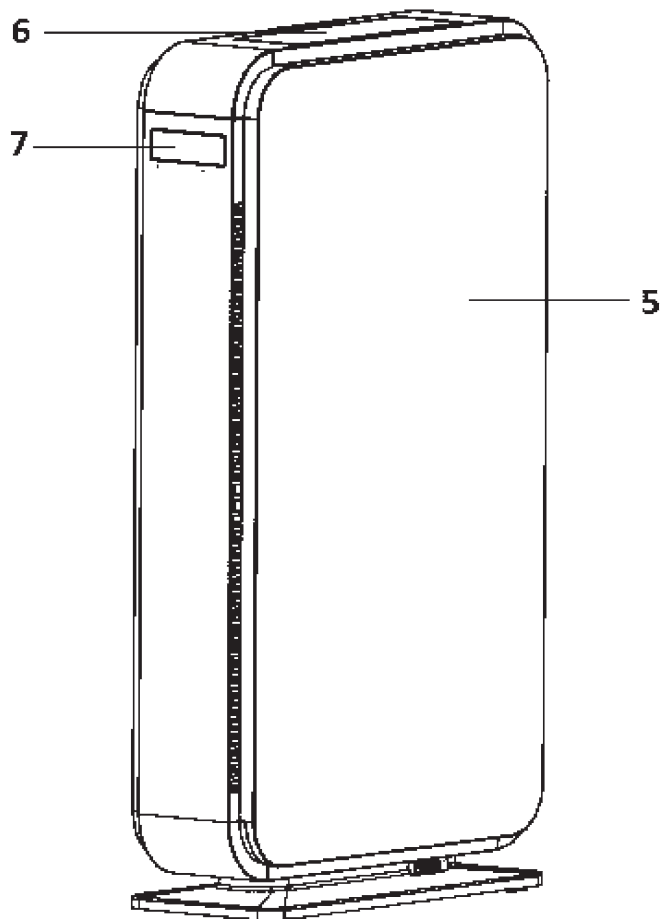

Picture 2

## WHAT YOU MUST KNOW IN ADVANCE

### GENERAL

Take the following actions to obtain an optimum result.

- Place the air purifier in an elevated location (e.g. on a table or cupboard) in order to allow it to filter small particles such as smoke. Place the air purifier near or on the ground to enable it to filter large dust particles such as pollen.
- Always maintain a free space of 30 cm around the device.
- Read these instructions carefully and follow the directions.

### SAFETY REGULATIONS

Read this user manual carefully before using the appliance and keep it for future reference. Install this device only when it complies with local/national legislation, ordinances and standards. This product is intended to be used as an air purifier in residential houses and is only suitable for use in normal household conditions, indoors in living room, kitchen and garage. Check the mains voltage. This device is suitable exclusively for earthed sockets – connection voltage 220-240 Volt/ 50 Hz.

- Keep plastic bags and other packaging materials out of reach of children.
- The device was developed to purify air and not for any other application.
- Always contact your supplier if repair or maintenance is required.
- Do not place the device in the vicinity of heat sources, materials, installations, or near curtains, that may cause a fire hazard or in environments

where explosions may occur.

- Always switch the device off and remove the plug from the socket before cleaning it.
- The surface must be stable and level.
- The installation must be completely in accordance with local regulations, ordinances and standards.
- The device is suitable exclusively for use in dry places, indoors.
- Check the mains voltage. This device is suitable exclusively for earthed sockets – connection voltage 220-240 Volt/ 50 Hz.

Before connecting the unit, check the following:

- The voltage supply must correspond with the mains voltage stated on the rating label.
- The socket and power supply must be suitable for the current stated on the rating label.
- The plug on the cable of the device must fit into the wall socket.
- The device must be placed on a flat and stable surface.

The electricity supply to the device must be checked by a recognised professional if you have any doubts regarding the compatibility.

- This appliance is not intended for use by persons (including children) with reduced physical, sensory or mental capabilities, or lack of experience and knowledge, unless they have been given supervision or instruction concerning use of the appliance by a person responsible for their safety.
- This device is manufactured according to CE safety standards. Nevertheless, you must take care, as with any other electrical device.

- Do not cover the air inlet and/or outlet.
- Never allow the device to come into contact with chemicals.
- Never submerge the unit in water.
- Do not insert objects into the openings of the unit.
- Always remove the plug from the electric power supply before cleaning or replacing the unit or components of the unit.
- Never use an extension cable to connect the device to the electric power supply.
- Children should be supervised to ensure that they do not play with the appliance.
- Have any repairs only carried out by a recognised service engineer or your supplier.
- Always remove the plug of the unit from the wall socket when it is not in use.
- A damaged power cord or plug must always be replaced by a recognised electrician or your supplier.
- This appliance can be used by children aged from 8 years and above and persons with reduced physical, sensory or mental capabilities or lack of experience and knowledge if they have been given supervision or instruction concerning use of the appliance in a safe way and understand the hazards involved.
- Children shall not play with the appliance.
- Cleaning and user maintenance shall not be made by children without supervision.
- If the power cable is damaged it must be replaced by the manufacturer, its customer service department or persons with comparable qualifications in order to prevent danger.
- Always remove the plug from the electric power supply before cleaning or replacing the unit or components of the unit.





## ATTENTION!

Never use the device with a damaged power cord, plug, cabinet or control panel. Never trap the power cord or allow it to come into contact with sharp edges.



## ATTENTION!

Failing to follow the instructions may lead to nullification of the guarantee on this device.

## INSTALLATION

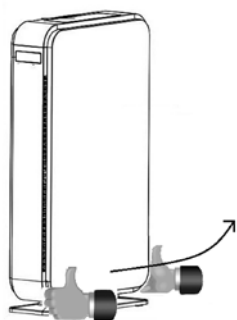

Picture 3

1. Remove the back panel. Place both hands on the rounding at the bottom side of the back panel. Release the back panel and remove it (picture 3).
2. Remove the filter package (4x) from the unit and remove the plastic packaging material.
3. Place the filter package (4x) back in the unit with the white front filter facing to the side.
4. Put the back panel back by first hanging the top edge of the back panel on the two hooks at the top of the air cleaner and then fixating it by pressing the bottom part of the back panel.
5. The device is now ready for use.



- To ensure that it functions properly the filter package must be inserted correctly and such that the front filter (white side) is positioned towards the outer side and the active carbon filter (black side) is positioned at the inner side.
- For the device to work correctly the air flow must first go through the front filter, then through the HEPA filter and then through the active carbon.

## OPERATION

1



2

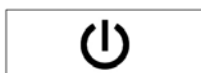

3



Picture 4

### DESCRIPTION OF THE OPERATING BUTTONS

1. Press to set ventilator capacity / Reset button filter replacement alarm.
2. On / Off Button (When switching on the unit, the clean air outlet louvre will open automatically).

3. Auto mode. The speed of the air flow in the automatic mode is set up depending on the level of air contamination, determined by the Dust Sensor.

## DESCRIPTION OF THE REMOTE CONTROL

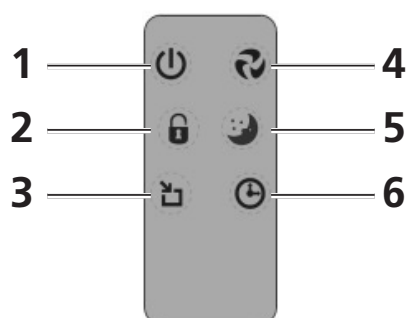

Picture 5

1. On / Off Button (When switching on the unit, the clean air outlet louvre will open automatically).
2. Button for activating and de-activating the child lock
3. Button for setting AUTO MODE.
4. Press to set ventilator capacity.
5. Button for setting SLEEP MODE.
6. Button for setting the timer function.

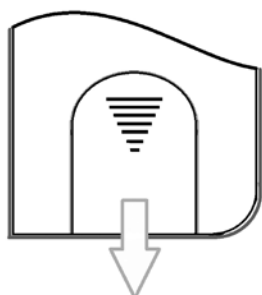

Picture 6

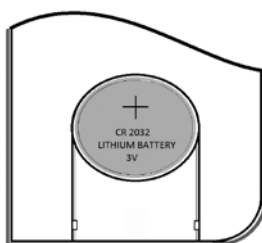

Picture 7

## BATTERY REPLACEMENT OF THE REMOTE CONTROL

If the batteries of the remote control need to be replaced, remove the cover of the backside of the remote control, as shown in picture 6. Replace the old batteries by the new ones. Respect the + and - poles. Don't use any other batteries than CR2032 lithium 3V.

## DESCRIPTION OF THE DISPLAY

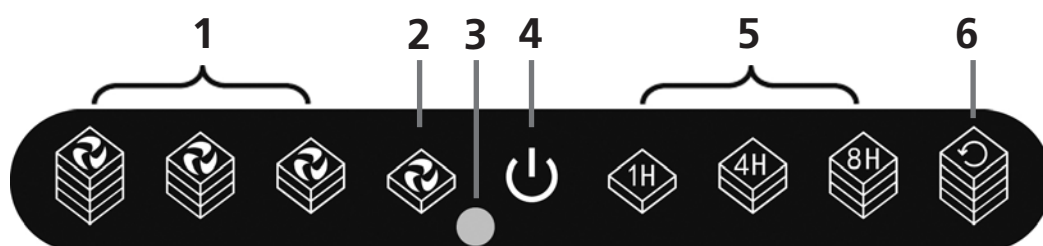

Picture 8

1. Shows the set ventilator capacity. The ventilator capacity can be set by pressing Button 1 (Figure 4) or Button 4 on the remote control (Figure 5). By pressing this button repeatedly the capacity of the ventilator will cycle from SLEEP to LOW to MEDIUM and to TURBO and back to SLEEP again.

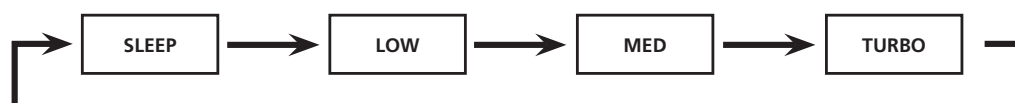

2. SLEEP MODE; can be set using the remote control by pressing Button 5 or button 1 of

the control panel until icon 2 lights up. The ventilator will switch to a low capacity so that the air cleaner becomes whisper quiet.

3. Remote control receiver.
4. Indicator light 4 has multiple functions, depending on the colour of the icon.
  - a. Light blue: air cleaner is plugged in, air cleaner is in standby-mode.
  - b. Blue: air cleaner is in operation, unit can be switched off using button 1 on the remote control or by pressing button 2 of the control panel.
  - c. Green: child lock is activated by pressing Button 2 on the remote control. Setting cannot be modified. Child lock can only be inactivated after pressing button 2 of the remote control for 3 seconds.
  - d. Blue flashing: filter needs to be replaced. See chapter "Replacing the filter package".
5. Indicates that the timer function is switched on. The air cleaner will automatically be switched off when the time set has elapsed. The timer function can be set by pressing Button 6 on the remote control. By repeatedly pressing Button 6 the time to be set will cycle from 1 hour to 4 hours and then to 8 hours. By pressing Button 6 again the timer function will be switched off again.
6. Indicates that the air cleaner is in AUTO MODE. The auto mode can be switched on and off by pressing Button 3 on the remote control and the control panel. The air cleaner will now determine the ventilator capacity automatically depending on the amount of pollution in the air to be cleaned. The table below shows which colour will light up at the measured air quality and at what speed the ventilator will operate.



If the device is switched off then all settings will be lost.

	Good air quality	Average air quality	Bad air quality
<b>Colour indicator light</b>	Blue	Purple	Red
<b>Fan speed</b>	Sleep	Low	Medium

Table 1

## AIR FILTER

The A45 air cleaner is equipped with a 3 layer filter package (4x) to clean the air.

- Pre-Filter for removing larger dust particles
- A HEPA filter (High Efficiency Particulate Air Filter), removes unhealthy particles from the air like bacteria, dust and pollen.
- The active carbon filter removes smells from the air.

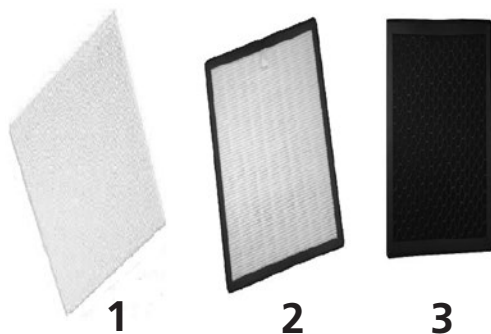

Picture 10

1. Removable pre-filter
2. HEPA filter
3. Active Carbon Filter



When the air cleaner is switched on the ioniser is also automatically switched on. This ensures that the air cleaner will always function optimally.

### REPLACING THE FILTER PACKAGE

The frequency with which the air cleaner is used and the circumstances determine how often the filter must be replaced. The air cleaner is equipped with a warning signal, Light 4, which will flash if the filter needs to be replaced.

1. Unplug the device from the wall socket.
2. Remove the back panel. (See chapter Installation)
3. Remove the filter package. (4x)
4. Remove the packing material from the new filter package (4x) and place it in the air cleaner. See the chapter on Installation for the correct way to insert the filter package.
5. Replace the panel.
6. Plug the air cleaner into the wall socket again and turn it on.
7. Reset the filter alarm by pressing Button 1 and holding it depressed for 3 seconds until Light 4 stops flashing.
8. The air cleaner is now ready for use again.
9. Used filters can be disposed of in the regular house hold garbage without a problem.



If light 4 is flashing then the filter package must be replaced. The filter alarm can be reset by pressing for 3 seconds button 1 on the control panel or button 4 on remote control.



### ATTENTION!

- Always replace dirty filters with new filters. Never re-use a dirty filter, even after it has been cleaned.
- Depending on the circumstances it might be comfortable to replace the filters more frequent.

## CLEANING THE PRE-FILTER

The pre-filter must be checked weekly for dirt and if necessary be cleaned.

1. Unplug the device from the wall socket.
2. Remove the back panel. (See chapter on Installation)
3. Remove the pre-filters (4x). They can be easily separated from the filter package.
4. Clean the pre-filters with a vacuum cleaner, brush or a soft, damp cloth.
5. If they are badly fouled then the filters can be rinsed in lukewarm water.
6. Replace the pre-filters on the filter package and replace the back panel.
7. The air cleaner is now ready for use again.

## IONISER

This air cleaner is equipped with an ioniser, which starts automatically when the air cleaner is switched on. The ioniser cannot be switched off.

## CLEANING

Switch off the air purifier and remove the plug from the socket before cleaning.

### THE EXTERIOR

Clean the exterior with a soft, dry cloth.

If the device is extremely dirty, use a mild cleaning agent.

Wipe the device with a slightly damp cloth.

Never spray the device with water.

## STORAGE

If the machine will not be used for a long period of time, take the following steps:

1. Switch off the device.
2. Remove the plug from the socket.
3. Clean the machine.
4. Remove the filter package. Remove the batteries from the remote control.
6. Store the device in a dust free room, preferably covered.

## TROUBLESHOOTING

Check the following before contacting technical support:

Problem	Cause	Solution
Light 4 on the display is blinking	Dirty filters	Replace the filter package (4x) and reset the filter alarm by pressing for 3 seconds button 1 on the control panel or button 4 on the remote control.
The device does not work	The back panel has not been replaced correctly.	Remove the panel and put it back again. Make sure that the top of the panel is placed correctly.
	The power cord is not connected.	Insert the plug into the socket.
	The power cord is not connected properly.	Insert the plug into the socket correctly.
	The fuse of the unit is defective.	Have the fuse replaced by a recognised Qlima dealer.
The remote control is not working.	The batteries in the remote control are dead.	Replace the batteries.
The device does not remove odours and/or dust.	The filter package has not been inserted correctly.	Insert the filter package correctly.
	The filter package is dirty.	Replace the filter package.
The Auto mode doesn't work.	The sensor is dirty.	Use cotton swabs to clear the sensor.
No / insufficient air circulation.	The air flow is blocked.	Remove the blockage.
		Replace the filters. (4x)

## GUARANTEE CONDITIONS

We provide a two-year guarantee on your air purifier from the date of purchase. All material or manufacturing defects will be repaired free of charge. The following applies:

- All claims for compensation, including consequential damage, will not be entertained.
- Any repairs or replacement of components during the warranty period will not result in an extension of the warranty period.
- The warranty will expire if any alterations have been made, not genuine components have been fitted or if the air purifier has been repaired by a third party.
- Components subject to normal wear and tear, such as the air filter, are not covered by the warranty.
- The warranty is only valid on presentation of the original, unaltered, and datestamped purchase receipt.
- The warranty does not cover damage caused by actions that deviate from those as described in the user's manual or by neglect.
- Shipment costs and the risks associated with the shipment of the air purifier or parts of the air purifier are always borne by the purchaser.

To prevent unnecessary expenses, we recommend that you always carefully read the user's manual first. If this does not provide a solution, take the air purifier to your dealer for repair.

## TECHNICAL SPECIFICATIONS

Type		A 45
Mains power	V / Hz / F	220-240 / 50 / 1
Power consumption (min./max.)	W	50
Amperage (max.)	A	0,22
Noise level (min./max.)	dB	28 - 58
Air debit (min./max.)	m <sup>3</sup> /hour	176
Net weight	kg	7.2
Dimensions (wxhxd)	mm	390 x 146 x 679
Suitable for rooms to	m <sup>3</sup>	60
Negative ions generated	ions cm <sup>3</sup>	3.000.000



Do not dispose of electrical appliances as unsorted municipal waste, use separate collection facilities. Contact your local government for information regarding the collection systems available. If electrical appliances are disposed of in landfills or dumps, hazardous substances can leak into the groundwater and get into the food chain, damaging your health and well-being. When replacing old appliances with new once, the retailer is legally obligated to take back your old appliance for disposal at least for free of charge. Do not throw batteries into the fire, where they can explode or release dangerous liquids. If you replace or destroy the remote control, remove the batteries and throw them away in accordance with the applicable regulations because they are harmful to the environment.

Gentile signora, egregio signore,

Congratulazioni per aver acquistato un depuratore d'aria di nostra fornitura. Siete infatti in possesso di un prodotto di qualità il cui uso in piena soddisfazione e al massimo del comfort potrà durare per molti anni a condizione che sappiate usarlo con la dovuta oculatezza. Vi preghiamo pertanto di leggere innanzitutto le istruzioni d'uso per essere in grado di gestire correttamente il vostro depuratore d'aria e di assicurarne un funzionamento ottimale nel tempo.

Il costruttore dell'apparecchio concede una garanzia di due anni a copertura di difetti di fabbricazione e vizi del materiale.

Ci auguriamo che ricaverete il maggior comfort possibile dal vostro depuratore d'aria.

Con i migliori saluti,

PVG Holding B.V.

**1 LEGGERE INNANZITUTTO LE ISTRUZIONI PER L'USO.**

**2 RIVOLGERSI AL PROPRIO PUNTO DI VENDITA IN CASO DI DUBBI.**



## COMPONENTI PRINCIPALI

- ① Pannello di comando
- ② Schermo
- ③ Pannello frontale
- ④ Aspirazione aria sporca
- ⑤ Coperchio posteriore
- ⑥ Alette di uscita aria pulita
- ⑦ Maniglia



Figura 1



Figura 2

## INFORMAZIONI PRELIMINARI IMPORTANTI

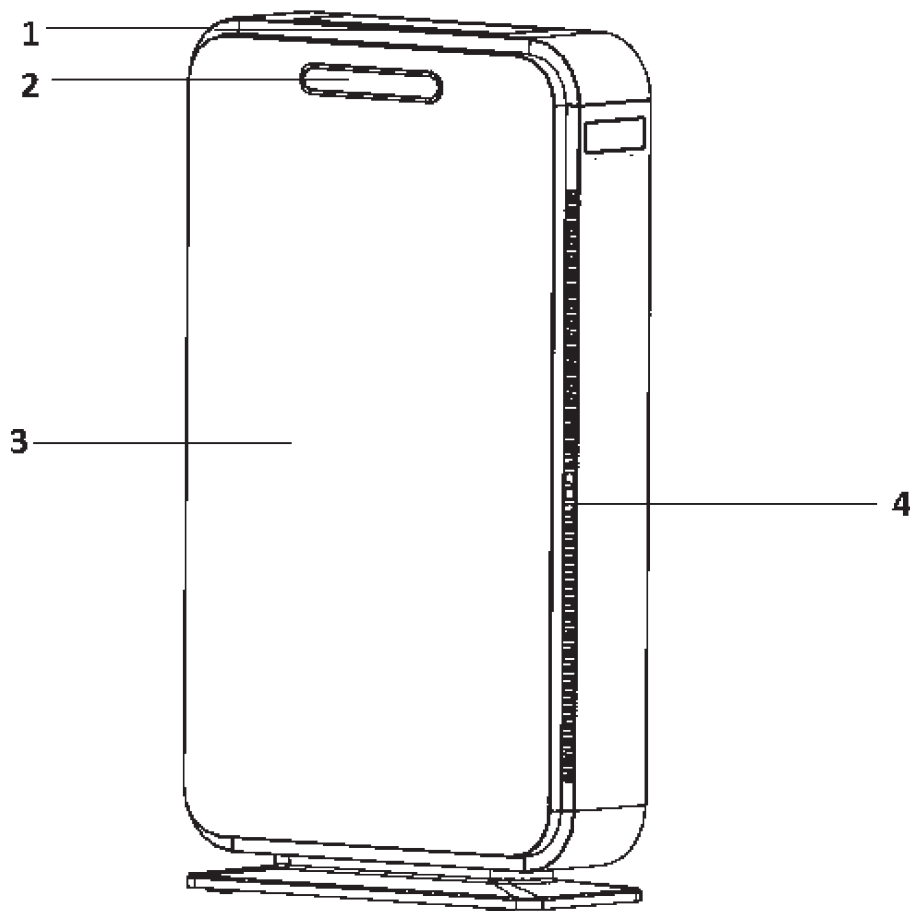
### GENERALITÀ

Per ottenere un rendimento ottimale procedere nel modo seguente:

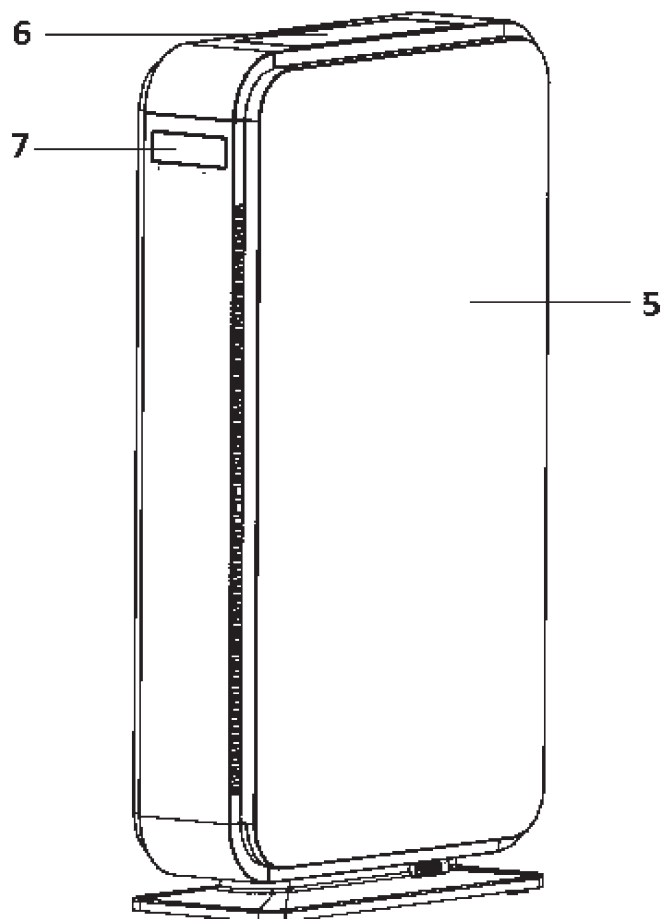
- Collocare il depuratore d'aria più in alto possibile (per esempio su un tavolo o armadio) per agevolare soprattutto l'aspirazione delle particelle più sottili di aria, come ad esempio quelle in cui è presente il fumo o gas. Per poter filtrare particelle d'aria più voluminose, ad esempio quelle contenenti polline, è invece indispensabile posizionare il depuratore in basso (sul pavimento).
- Intorno all'apparecchio, e fra lo stesso ed altri oggetti o pareti, occorre osservare in tutti i casi una distanza minima di 30 cm.
- Si consiglia di leggere accuratamente le presenti istruzioni e di attenersi alle indicazioni fornite.

### NORME DI SICUREZZA

Prima di usare l'apparecchiatura, leggere attentamente il presente manuale e conservarlo come riferimento futuro. Installare questo dispositivo soltanto quando è conforme con la legislazione, le ordinanze e gli standard locali/nazionali. Questo prodotto è destinato a essere usato come purificatore d'aria nelle case ad uso residenziale ed è idoneo esclusivamente all'uso in in normali condizioni domestiche, all'interno di soggiorni, cucine e garage. L'apparecchio deve essere collegato solo ad una presa di corrente equipaggiata con messa a terra ed erogante una tensione di allacciamento pari a 220-240 V / 50 Hz.

- Tenere fuori dalla portata dei bambini i mate-

riali di imballaggio che proteggevano l'apparecchio.

- L'apparecchio è stato progettato per la depurazione dell'aria e non è idoneo per nessun altro scopo.
- Per eventuali necessità di manutenzione e per interventi di riparazione rivolgersi sempre al proprio fornitore.
- Non posizionare l'apparecchio in prossimità di fonti di calore, apparecchi o materiale infiammabile (per esempio le tende) e in ambienti a rischio di esplosione.
- Pulire l'apparecchio solo dopo aver spento il deumidificatore e staccato la spina di alimentazione dalla presa.
- Il piano di sostegno/pavimento deve essere robusto e perfettamente orizzontale.
- L'impianto deve essere completamente rispondente alle prescrizioni, disposizioni e norme localmente vigenti.
- L'apparecchio è indicato solo per l'utilizzo negli interni ed in luoghi non umidi.
- Verificare la rispondenza della tensione di alimentazione.
- L'apparecchio deve essere collegato solo ad una presa di corrente equipaggiata con messa a terra ed erogante una tensione di allacciamento pari a 220-240 V / 50 Hz.

Prima di collegare il dispositivo, assicurarsi che:

- La tensione corrisponda a quella richiesta.
- La presa e la corrente siano adeguate.
- La spina sia adatta alla presa.

I collegamenti elettrici siano stati adeguatamente controllati da un esperto soprattutto se non si è sicuri che tutto sia a posto.

- L'utilizzo del presente apparecchio non è previsto per persone (bambini inclusi) con ridotte capacità psicomotorie, mentali o sensoriali, tanto meno deve essere utilizzato da persone inesperte o non dotate di sufficienti cognizioni in materia, tranne nei casi in cui vi è sorveglianza e sono impartite istruzioni per l'uso dell'apparecchio da parte di persone responsabili della sicurezza degli utenti.
- Questo apparecchio è stato prodotto in conformità alla normativa CE sulla sicurezza. Ciò nonostante è necessaria la massima cautela nell'uso, come è d'obbligo per tutte le apparecchiature elettriche
- Le griglie di ingresso e/o uscita dell'aria non vanno mai coperte.
- Evitare il contatto fra l'apparecchio e le sostanze chimiche.
- Mai immergere l'apparecchio in acqua.
- Non introdurre nessun oggetto nelle aperture o nelle fessure dell'apparecchio.
- Prima di interventi di pulizia o sostituzione di parti dell'apparecchio o delle sue componenti è sempre necessario staccare la spina elettrica dalla presa di corrente.
- L'allacciamento dell'apparecchio all'impianto elettrico NON deve essere effettuato in nessun caso mediante cavi di prolunga.
- Occorre sorvegliare costantemente i bambini per essere sicuri che non giochino con l'apparecchio.
- Eventuali interventi di riparazione vanno sempre effettuati da un installatore manutentore qualificato o dal fornitore dell'apparecchio. Rispettare le istruzioni di manutenzione.
- Quando l'apparecchio è posto fuori servizio o si tiene inutilizzato, staccare sempre la spina dalla presa di corrente.

- La sostituzione di un cordone elettrico danneggiato è un intervento riservato a persone qualificate o al centro di assistenza.
- Il dispositivo può essere usato da bambini a partire dagli 8 anni di età e da persone con capacità fisiche, sensoriali o mentali ridotte o con mancanza di esperienza e conoscenze a condizione che siano state fornite istruzioni e supervisione in merito a un uso sicuro del dispositivo accertandosi del fatto che siano stati compresi i rischi associati all'uso del dispositivo stesso.
- I bambini non dovrebbero giocare col dispositivo.
- Le operazioni di pulizia e manutenzione da parte dell'utente non vanno eseguite dai bambini senza supervisione.
- Qualora il cavo di alimentazione fosse danneggiato è necessario farlo sostituire dal fabbricante, dal servizio clienti o da personale con qualifiche adeguate in modo da non correre alcun rischio.
- Prima di interventi di pulizia o sostituzione di parti dell'apparecchio o delle sue componenti è sempre necessario staccare la spina elettrica dalla presa di corrente.



### **ATTENZIONE!**

Non usare mai l'apparecchio se il cordone elettrico o la spina sono danneggiati. Il cordone non deve essere schiacciato e evitare che entri a contatto con oggetti taglienti o acuminati.



### **ATTENZIONE!**

La mancata osservanza delle istruzioni può causare la perdita della garanzia concessa sull'apparecchio.

## INSTALLAZIONE



Figura 3

1. Rimuovere il pannello posteriore. Mettere entrambe le mani sull'arrotondamento sul fondo del pannello posteriore. Rilasciare quindi il pannello posteriore e rimuoverlo (figura 3).
2. Rimuovere il pacchetto del filtro (4x) dall'unità ed eliminare il materiale di plastica della confezione.
3. Rimettere il pacchetto del filtro nell'unità (4x) con il filtro bianco anteriore rivolto di lato.
4. Rimettere a posto il pannello posteriore, appendendo prima il bordo superiore del pannello posteriore ai due ganci sulla parte di sopra del filtro dell'aria e poi fissandolo premendo la parte superiore del pannello posteriore.
5. L'apparecchio è ora pronto per l'uso.

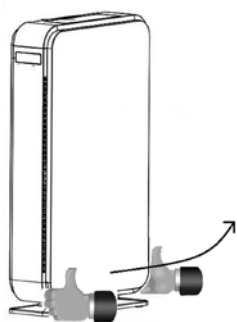

**Tabella** Per un buon funzionamento, il pacchetto del filtro va inserito correttamente, in modo che il pre-filtro (lato bianco) si trovi di lato e che il filtro a carboni attivi (lato nero) si trovi sul lato interno.

- Per un buon funzionamento del filtro, la corrente d'aria deve passare prima per il pre-filtro, poi per il filtro HEPA e quindi per il filtro a carboni attivi.

## FUNZIONAMENTO



Figura 4

### DESCRIZIONE DEI PULSANTI PER IL FUNZIONAMENTO

1. Tasto per regolare la potenza del ventilatore / Tasto per reimpostare l'allarme di sostituzione filtro.
2. Tasto di accensione / spegnimento. (Quando si accende l'unità, la griglia per l'emissione di aria pulita si aprirà automaticamente).
3. Modalità automatica. La velocità del flusso d'aria nella modalità automatica è determinata dalla qualità dell'aria, così come viene stabilita dal sensore.

### DESCRIZIONE DEL TELECOMANDO



Figura 5



Figura 6

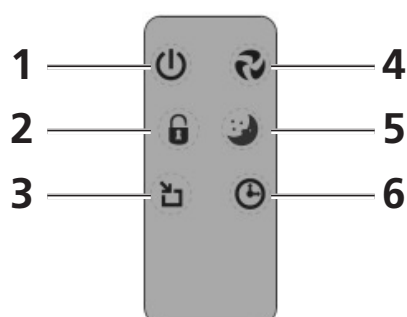

Figura 7

1. Tasto di accensione / spegnimento. (Quando si accende l'unità, la griglia per l'emissione di aria pulita si aprirà automaticamente).
2. Tasto per attivare e disattivare il blocco per bambini
3. Tasto per attivare la MODALITÀ AUTOMATICA.
4. Tasto per attivare la potenza del ventilatore
5. Tasto per attivare la MODALITÀ DI SOSPENSIONE.
6. Tasto per attivare la funzione timer.

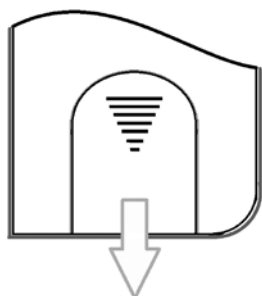
### SOSTITUZIONE BATTERIE DEL TELECOMANDO

Se le batterie del telecomando vanno sostituite, staccare il coperchio sul retro del telecomando come mostrato nella figura 5. Sostituire le batterie vecchie con altre, nuove. Fare attenzione ai poli + e -. Usare solo batterie CR 2032 lithium 3V.

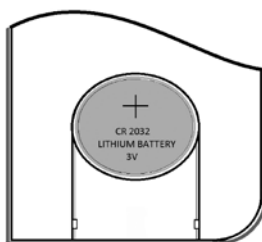
### DESCRIZIONE DELLO SCHERMO



Figura 8

1. Riporta la potenza predisposta nel ventilatore. Premendo il tasto 1 del pannello di funzionamento (figura 4) o il tasto 4 del telecomando (figura 5) è possibile regolare la potenza del ventilatore. Premendo più volte questo tasto, la potenza del ventilatore passerà da SLEEP a LOW a MEDIUM a TURBO e poi ritornerà a SLEEP.

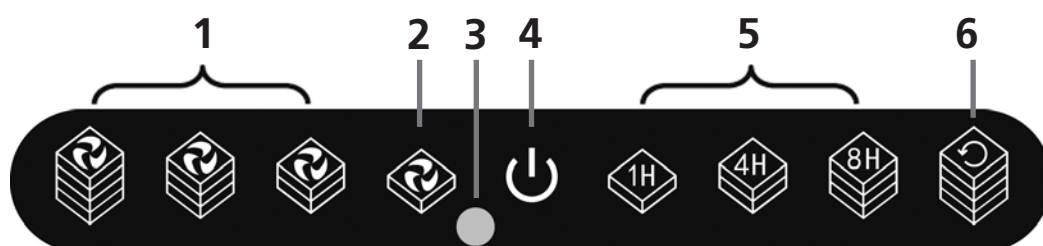
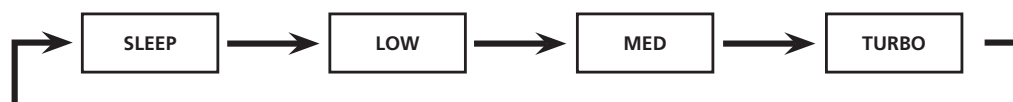

2. MODALITÀ DI SOSPENSIONE: si può predisporre con il telecomando, premendo il tasto 5 o il tasto 1 del pannello di controllo fino a che si accende l'icona 2. Il ventilatore girerà con una potenza molto bassa, rendendo il purificatore d'aria molto silenzioso.
3. Ricevitore del telecomando
4. La spia di accensione 4 ha più funzioni a seconda del colore dell'icona.
  - a. Azzurro: Il purificatore d'aria è allacciato alla corrente ed è in modalità stand-by.
  - b. Blu: Il purificatore d'aria è in funzione e si può essere disattivato utilizzando il telecomando e premendo il tasto 1 o con l'aiuto del pannello di controllo premendo il tasto 2.
  - c. Verde: Il purificatore d'aria è inserito il blocco per bambini premendo il tasto 2 del telecomando. Se nel purificatore d'aria c'è il blocco, non è possibile cambiare le impostazioni. Il blocco per bambini può essere disattivato solo premendo il tasto 2 del telecomando (3 sec).
  - d. Blu lampeggiante: Il filtro va sostituito. Vedasi capitolo "sostituzione dei pacchetti filtro.
5. Avverte che la funzione timer è attiva. Il purificatore d'aria si spegnerà automaticamente al termine del tempo inserito. La funzione timer si può impostare premendo il tasto 3 sullo schermo o il tasto 6 del telecomando. Premendo più volte il tasto 3 il tempo impostato passerà da 1 ora a 4 ore e quindi a 8 ore. Premendo più volte il tasto 3, la funzione timer verrà disattivata di nuovo.

6. Avverte che il purificatore d'aria è in MODALITÀ AUTOMATICA. Si può accendere premendo il tasto 3 del telecomando. Il purificatore d'aria adesso regolerà in modo autonomo la potenza del ventilatore a seconda del livello di inquinamento dell'aria da purificare. La tabella sottostante indica quale colore si illumina con la qualità dell'aria rilevata e a quale velocità girerà il ventilatore.



Se l'apparecchio viene spento, tutte le impostazioni andranno perse.

	Buona qualità dell'aria	Media qualità dell'aria	Cattiva qualità dell'aria
<b>Spia luminosa colore</b>	Blu	Viola	Rosso
<b>Velocità del ventilatore</b>	Sleep	Low	Medium

## FILTRO DELL'ARIA

Il purificatore d'aria A45 è dotato di un pacchetto di filtro a 3 strati (4x) per pulire l'aria.

- Pre-filtro per l'eliminazione delle particelle di polvere più grosse
- Il filtro HEPA (high efficiency Particulate Airfilter), elimina dall'aria particelle insalubri quali batteri, polvere e pollini.
- Il filtro a carboni attivi elimina dall'aria gli odori.



Figura 10

1. Pre-filtro eliminabile
2. Filtro HEPA
3. Filtro a carboni attivi

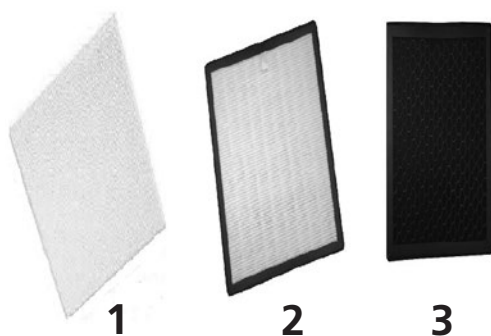

Se il purificatore d'aria è in funzione, si accende automaticamente anche lo ionizzatore. Così il purificatore d'aria funzionerà sempre al meglio.

### SOSTITUZIONE DEL PACCHETTO DEL FILTRO

La frequenza e le condizioni d'uso del purificatore d'aria determinano quanto spesso va cambiato un filtro. Il purificatore d'aria è dotato di un segnale di avvertimento, la Lampadina 4, che lampeggia per avvertire che il filtro va cambiato.



1. Staccare la spina dalla presa.
2. Rimuovere il pannello posteriore (vedasi il capitolo sull'installazione)
3. Eliminare il pacchetto del filtro (4x).
4. Togliere l'imballaggio del nuovo pacchetto del filtro e posizionare il nuovo pacchetto del filtro (4x). Per vedere qual è il modo corretto per posizionare il filtro, vedasi il capitolo sull'installazione.
5. Posizionare il pannello.
6. Infilare la spina nella presa di corrente e accendere il purificatore d'aria.
7. Reimpostare l'allarme del filtro premendo il tasto 1 e tenendolo premuto per 3 secondi, fino a che la lampadina 4 smetterà di lampeggiare
8. Adesso il purificatore d'aria è di nuovo pronto per l'uso.
9. I filtri sporchi possono essere eliminati insieme ai rifiuti domestici senza problemi.



Se la lampadina 4 lampeggia, il pacchetto del filtro va sostituito. L'allarme del filtro si può reimpostare tenendo premuto per 3 secondi il tasto 1 del pannello di funzionamento o il tasto 4 del telecomando.



#### ATTENZIONE

- Se occorre sostituire il filtro, adottate solo filtri nuovi, cioè assolutamente vergini. E' tassativamente interdetto il riutilizzo di filtri usati, anche se puliti.
- A seconda delle circostanze, e per comodità dell'utilizzatore, è possibile optare per una sostituzione più frequente dei filtri.

### PULIZIA DEL PRE-FILTRO

Il pre-filtro va controllato ogni settimana per vedere se è sporco e, se necessario, va pulito.

1. Staccare la spina dalla presa.
2. Rimuovere il pannello posteriore (vedasi il capitolo sull'installazione).
3. Rimuovere i pre-filtri (4x), che si staccano facilmente dal pacchetto del filtro.
4. Pulire i pre-filtri con un'aspirapolvere, uno spazzolino o un panno soffice inumidito.
5. In caso di sporcizia profonda, si possono risciacquare i filtri con acqua tiepida.
6. Rimettere i pre-filtri sul pacchetto del filtro e montare il pannello posteriore.
7. Adesso il purificatore d'aria è di nuovo pronto per l'uso.

## IONIZZATORE

Questo purificatore d'aria è dotato di uno ionizzatore, che si avvia automaticamente quando il purificatore d'aria è acceso. Lo ionizzatore non può essere spento.

## PULIZIA

Pulire il depuratore d'aria solo dopo averlo spento ed averlo staccato dalla presa della corrente.

### L'ESTERNO

Il depuratore d'aria può essere pulito esternamente con un panno morbido ed asciutto.

Se l'apparecchio è molto sporco si può utilizzare un detergente neutro da togliersi con un panno leggermente umido. Non pulire mai l'apparecchio con getti d'acqua.

## COME RIPORRE L'APPARECCHIO

Se l'apparecchio deve rimanere inutilizzato per un lungo periodo di tempo, seguire i seguenti accorgimenti:

1. Disattivare l'apparecchio.
2. Togliere la spina dalla presa.
3. Pulire il filtro dell'aria.
4. Rimuovere il pacchetto del filtro
5. Rimuovere le pile dal telecomando
6. Riporre l'apparecchio in uno spazio senza polvere, preferibilmente al coperto.

## INDIVIDUAZIONE GUASTI

Prima di richiedere assistenza tecnica, si consiglia di verificare i punti di seguito elencati :

Problema	Causa probabile	Rimedio
La lampadina 4 dello schermo lampeggia	Filtri sporchi	Sostituire il pacchetto del filtro (4x) e reimpostare l'allarme del filtro tenendo premuto per 3 secondi il tasto 1 del pannello di funzionamento o il tasto 4 del telecomando.
L'apparecchio non funziona	Il pannello posteriore non è stato posizionato in modo corretto	Rimuovere il pannello e posizionarlo nuovamente. Far attenzione soprattutto a posizionare correttamente la parte superiore del pannello
	La spina non è stata inserita nella presa.	Inserire la spina nella presa.
	La spina non è stata inserita correttamente nella presa.	Inserire la spina correttamente nella presa.
	Il fusibile dell'apparecchio è difettato.	Far sostituire il fusibile da un rivenditore Qlima autorizzato
Il telecomando non funziona	Le batterie del telecomando si sono esaurite.	Cambiare le batterie.
L'apparecchio non elimina gli odori e/o la polvere.	Il pacchetto del filtro non è posizionato correttamente	Inserire correttamente il pacchetto del filtro
	Il pacchetto del filtro è sporco	Sostituire il pacchetto del filtro
La posizione Modalità automatica non funziona	Il sensore è sporco	Usare dei batuffoli di cotone per pulire il sensore.
Circolazione di aria assente o insufficiente.	Il flusso di aria è ostacolato.	Eliminare l'ostacolo/l'intasamento.
		Sostituire i filtri (4x).

## CONDIZIONI DI GARANZIA

Al depuratore di aria si applica una garanzia di due anni a decorrere dalla data di acquisto. Entro tale termine saranno effettuati gratuitamente tutti gli interventi di riparazione in conseguenza di difetti di fabbricazione o vizi del materiale. Nella fattispecie si applicano le seguenti disposizioni:

- Saranno respinti tutti gli altri reclami o richieste di risarcimento, compresi quelli per danni derivanti.
- La riparazione o la sostituzione di componenti, entro il periodo di garanzia, non comporta un prolungamento della garanzia.
- La garanzia è nulla nel caso in cui siano state apportate modifiche al depuratore d'aria, siano state montate componenti non originali, o l'apparecchio sia stato riparato da terzi.
- Le componenti soggette a normale usura, non sono comprese nella garanzia.
- Per esigere l'applicazione della garanzia si dovrà presentare lo scontrino d'acquisto originale, datato, e non dovranno esser state apportate modifiche d'alcun tipo all'apparecchio.
- La garanzia è nulla in caso di danni sorti in seguito ad azioni che differiscono da quanto indicato nelle istruzioni o in seguito a negligenza.
- Le spese di spedizione ed i rischi connessi al trasporto del depuratore d'aria o all'invio di parti di ricambio sono sempre a carico dell'acquirente.

Per prevenire costi inutili, si consiglia di leggere sempre attentamente le istruzioni prima dell'uso. Se ciò nonostante non riuscite a risolvere il problema vi consigliamo di rivolgervi al vostro punto di vendita, per far effettuare le riparazioni del caso.

## SPECIFICHE TECNICHE

Tipo		A 45
Alimentazione elettrica	V / Hz / F	220-240 / 50 / 1
Potenza assorbita (min./max.)	W	50
Corrente (max.)	A	0,22
Rumorosità: livello di potenza sonora (min./max.)	dB	28 - 58
Portata di aria (min./max.)	m <sup>3</sup> /h	176
Peso netto	kg	7.2
Dimensioni (largh x alt. x prof)	mm	390 x 146 x 679
Idoneo per ambienti fino a	m <sup>3</sup>	60
Ioni negativi generati	ions/cm <sup>3</sup>	3.000.000

No disponga de las aparatos eléctricos como basura sin triar, debe utilizar facilidades separadas de la colección. Se ponga en contacto con su gobierno local para la información sobre la sistemas disponibles de la colección. Si las aparatos eléctricos están deshecho en terraplenes o basureros, las sustancias peligrosas puede infiltrarse en agua subterránea y hacer entrar en cadena de alimento al dañar su salud y bienestar. Al reponer aparato Viejo con uno Nuevo, el vendedor queda obligado legalmente a coger su aparato viejo gratis para eliminación. Non gettare le batterie nel fuoco, ciò potrebbe provocare un'esplosione o la fuoriuscita di liquidi pericolosi. Qualora il telecomando venga sostituito o eliminato, rimuovere le batterie e smaltirle secondo le norme vigenti, in quanto queste contengono materiali dannosi per l'ambiente.



Kjære kunde,

Gratulerer med anskaffelsen av din luftrenser. Du har anskaffet et kvalitetsprodukt som du vil ha glede av i mange år fremover, så fremt du bruker apparatet på en ansvarlig måte. Les derfor først denne bruksanvisningen for en optimal levetid av din luftrenser. Vi gir deg på vegne av fabrikanten to års garanti på mulige materiale- eller produksjonsfeil.

Vi ønsker deg mye komfort med din luftrenser.

Med vennlig hilsen,

PVG Holding B.V.

Avdeling Kundeservice

**1 LES FØRST BRUKSANVISNINGEN.**

**2 RÅDFØR DEG MED FORHANDLEREN DIN DERSOM DU ER I TVIL.**

## VIKTIGE DELER

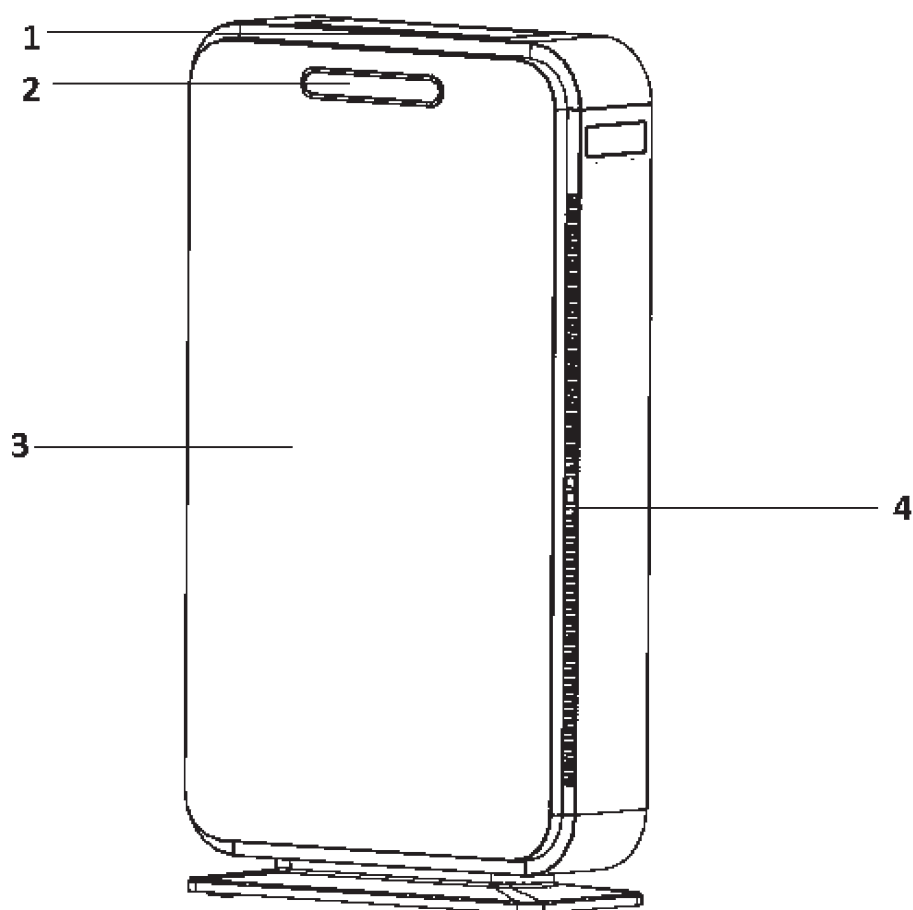

Bilde 1

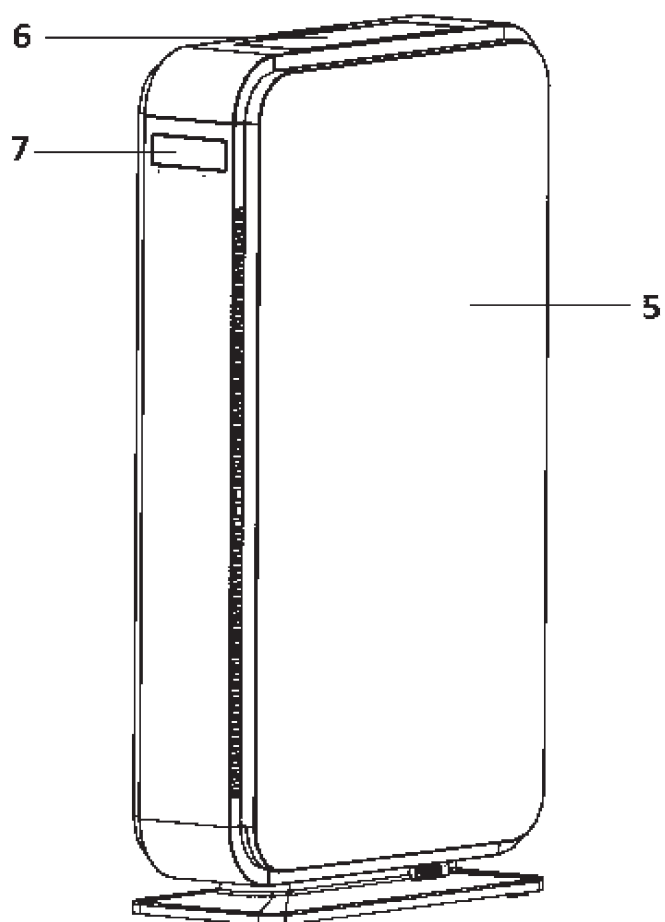

Bilde 2

- ① Panel
- ② Skjerm
- ③ Frontpanel
- ④ Innløp for forurenset luft
- ⑤ Bakplaten
- ⑥ Utløpsspjeld for rensset luft
- ⑦ Håndtak

### GENERELT

Gjør som beskrevet i det følgende for et optimalt resultat.

- Luftfriskeren plasseres høyt (f.eks. bord eller skap) for å filtrere vekk små partikler slik som røyk. For filtrering av større partikler slik som pollen, må luftfriskeren plasseres lavt (på gulvet).
- Hold en avstand på 30 cm mellom apparatet og andre ting rundt.
- Les denne bruksanvisningen nøye og følg veiledningen.

### SIKKERHETSFORSKRIFTER

Installasjonen må gjøres fullstendig i henhold til de forskrifter, bestemmelser og normer som gjelder der installasjonen finner sted. Kontroller nettspenningen. Dette apparatet er utelukkende egnet for en jordet stikkontakt, med tilkoblingsspenning 220-240 V./ ~50 Hz. Dette produktet er tiltenkt brukt som luftrensere i private hjem, og egner seg kun for bruk under normale husholdningsforhold, innendørs i stue, kjøkken, bad og garasje.

- Plasten og de andre emballasjedelene fra enheten holdes utenfor rekkevidde for barn.
- Denne enheten er bare ment brukt som luftfrisker og ikke til noen andre formål.
- Alltid hør med forhandleren din i tilfelle apparatet ditt trenger reparasjon eller vedlikehold.
- Må ikke plasseres nær varmekilder, lett antenkelige installasjoner eller stoffer (f.eks. gardiner) og i eksplosive omgivelser.

- Apparatet må alltid slås av og kobles fra før rengjøring.
- Plasser enheten på en rett og stabil overflate.
- Installasjonen må være i samsvar med lokale reguleringer, lover og regler.
- Enheten er egnet for innendørs bruk i tørre omgivelser.
- Kontroller spenningen.
- Den enheten skal bare brukes med jordete stikkontakter og spenning på 220-240 V/50 Hz.

Kontroller før tilkoblingen av apparatet om:

- Tilkoblingsspenningen stemmer overens med det som er angitt på typemerket;
- Stikkontakt og strømforsyning er egnet for apparatet;
- Støpselet på ledningen passer i stikkontakten;
- Apparatet står på en stabil og flat flate.

La den elektriske installasjonen kontrolleres av en autorisert fagmann dersom du ikke er sikker på at alt er i orden.

- Dette apparatet bør ikke brukes av personer (inklusive barn) som har redusert fysisk, sensorisk eller mental funksjonsevne, eller som er uten erfaring med eller kunnskap om apparatet, hvis de ikke har fått tilsyn eller veiledning i bruken av dette apparatet av en person som er ansvarlig for deres sikkerhet.
- Dette apparatet er produsert i følge CE sikkerhetsnormene. Likevel skal du, som ved alle elektriske apparater, være forsiktig.
- Luftinntaket /utblåsningsgitteret skal aldri tildekkes.
- Bring apparatet aldri i kontakt med kjemikalier.
- Apparatet skal aldri puttes under vann.

- Ikke stikk gjenstander inn i apparatets åpninger.
- Ta alltid først ut støpselet av stikkontakten før apparatet eller deler av det rengjøres eller byttes ut.
- Tilkoble aldri apparatet ved hjelp av en forlengeskabel.
- Barn må overvåkes for å sikre at de ikke bruker apparatet som leketøy.
- La eventuelle reparasjoner alltid utføres av en autorisert reparatør eller din leverandør. Følg vedlikeholdsinstruksjonene.
- Ta alltid støpselet til apparatet ut av stikkontakten dersom det ikke brukes.
- En skadet elektrisitetsledning skal kun byttes ut av leverandøren eller en autorisert person/servicepunkt.
- Dette produktet kan brukes av barn fra 8 år og oppover og personer med reduserte fysiske, sensoriske eller mentale evner eller mangel på erfaring og kunnskap kun dersom de får tilsyn eller instruksjoner om hvordan man bruker produktet på en sikker måte og forstår eventuelle farer.
- Barn skal ikke leke med produktet.
- Rengjøring og vedlikehold skal aldri utføres av barn uten tilsyn.
- Hvis strømledningen er skadet skal den skiftes av produsenten, deres kundeserviceavdeling, eller personer med tilsvarende kvalifikasjoner, for å unngå fare.
- Ta alltid først ut støpselet av stikkontakten før apparatet eller deler av det rengjøres eller byttes ut.





## FORSIKTIG!

Apparatet må aldri brukes med en skadet strømledning eller støpsel. Strømledningen må aldri komme i klem eller i kontakt med skarpe kanter.



## FORSIKTIG!

Hvis denne veiledningen ikke følges, kan det resultere i at garantien for apparatet oppheves.

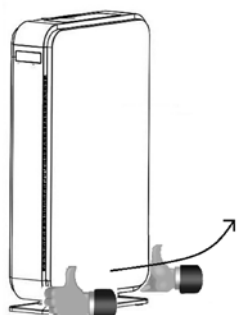

Bilde 3

## INSTALLERING

1. Fjern det bakre panelet. Plasser begge hendene på rundingen nederst på det bakre panelet. Dra så det bakre panelet løs og fjern det.
2. Fjern filterpakken (4x) fra enheten og fjern plastemballasjen.
3. Sett filterpakken (4x) tilbake i enheten med det hvite forfilteret ut mot siden.
4. Sett det bakre panelet tilbake på plass ved først å henge den øverste delen av det bakre panelet på de to krokene på toppen av luftrensere og deretter feste det ved å presse inn den nederste delen av det bakre panelet.
5. Enheten er nå klar for bruk igjen.



- For at apparatet skal fungere riktig, må filterpakken (4x) plasseres korrekt med forfilteret (hvit side) foran og kullfilteret (svart side) på innsiden.
- For en optimal filtrering av luften, må den først strømme gjennom forfilteret, deretter gjennom HEPA-filteret og til slutt gjennom kullfilteret.

## KONTROLLER

1



2

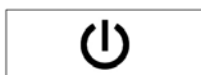

3



Bilde 4

### BESKRIVELSE AV KONTROLLENE

1. Knapp for innstilling av viftekapasitet / gjenoppretting av varselalarm for utskiftning av filter.
2. På/av-knapp (Når enheten skrur på, åpnes spalten for renluftuttaket automatisk.)
3. Automodus. Hastigheten til luftstrømmen i automodus tilpasses etter luftkvaliteten, som fastslås av sensoren.

## BESKRIVELSE AV FJERNKONTROLLEN

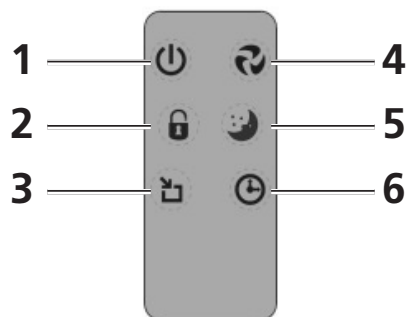

Bilde 5

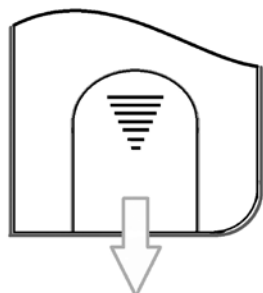

Bilde 6

1. På/av-knapp (Når enheten skrur på, åpnes spalten for renluftuttaket automatisk.)
2. Knapp for aktivering/deaktivering av foreldrekontroll.
3. Innstillingsknapp AUTO MODE.
4. Knapp for innstilling av viftekapasitet.
5. Knapp for innstilling av SLEEP MODE.
6. Knapp for innstilling av timer.

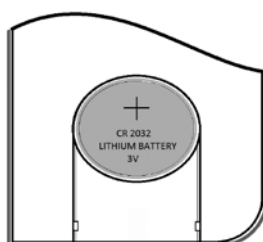

Bilde 7

## SKIFTE BATTERI PÅ FJERNKONTROLLEN

Hvis batteriene må skiftes ut, ta av lokket på baksiden og bytt batteri (bilde 6). Vennligst plasser positiv og negativ elektrode korrekt for å unngå skade. Ikke bruk andre batterier enn CR2032 lithium 3V.

## BESKRIVELSE AV SKJERMEN

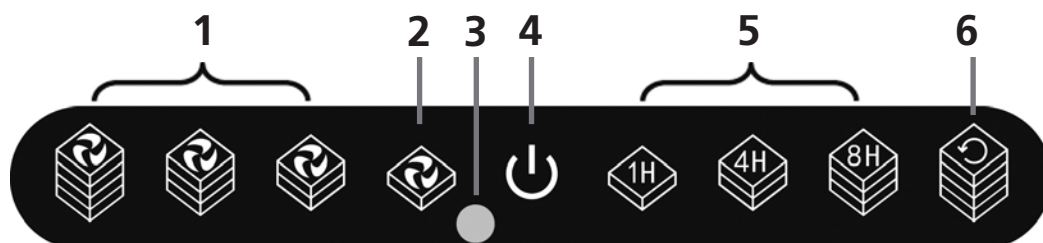

Bilde 8

1. Viser innstilt kapasitet for viften. Viftenivå justeres ved å trykke på knapp 1 på skjermen (fig. 3) eller knapp 4 på fjernkontrollen (fig. 5). Ved å trykke på knappen gjentatte ganger, endres viftestyrken fra SLEEP til LOW, til MEDIUM og til TURBO før den går tilbake til SLEEP.

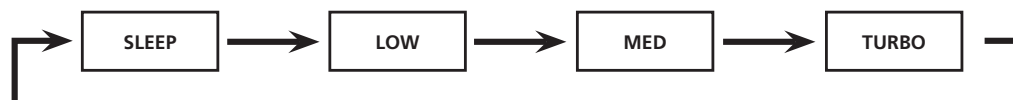

2. SLEEP MODE (dvalemodus), kan stilles inn med fjernkontrollen ved å trykke på knapp 5 eller knapp 1 på kontrollpanelet til ikon 2 lyser. Viften vil gå med en meget lav kapasitet slik at luftfriskeren er stille.
3. Fjernkontroll
4. Indikatorlampe (4). Denne har flere funksjoner, alt etter fargen på ikonet.
  - a. Lyseblå: Spanning til stede. Luftrenseren står i standby-modus.

- b. Blå: Luftrenseren er på. Luftrenseren kan slås på med fjernkontrollen ved å trykke inn knapp 1 eller ved hjelp av kontrollpanelet ved å trykke inn knapp 2.
- c. Grønn: Luftrenseren har barnesikring aktivert ved hjelp av knapp 2 på fjernkontrollen. Hvis luftrenserens barnesikring er aktivert, kan innstillingene ikke endres. Barnesikringen kan bare deaktiveres ved hjelp av knapp 2 på fjernkontrollen (3 sek).
- d. Blått lys som blinker: Filteret må skiftes ut. Se kapittel "Skifte ut filterpakke".
5. Viser at timerfunksjonen er aktivert. Luftfriskeren slås av automatisk etter innstilt tid. Timeren kan stilles inn ved å trykke på knapp 6 på fjernkontrollen. Trykk gjentatte ganger på knapp 6 for å stille tiden inn til 1, 4 eller 8 timer. Når du trykker på knapp 6 igjen, deaktiveres timeren igjen.
  6. Angiver, at luftrenseren er indstillet til AUTO MODE. (Kan indstilles ved at trykke på knapp 3 på fjernkontrollen). Luftrenseren justerer nu selv ventilatorkapasiteten afhængigt af graden af forurening i den omgivende luft. Tabellen nedenfor angir hvilken farge som lyser ved målt luftkvalitet og hvilken hastighet viften har.



Hvis apparatet slås av, går alle innstillinger tapt.

	Bra luftkvalitet	Middels luftkvalitet	Dårlig luftkvalitet
Farge indikator-lampe	Blå	Lilla	Rød
Viftehastighet	Sleep	Low	Medium

Tabel 1

## LUFTFILTER

A45 luftfrisker er utstyrt med en 3-lags filterpakke (4x) for rensing av luften.

- Forfilteret fjerner store partikler
- HEPA-filteret (High Efficiency Particulate Airfilter) fjerner usunne partikler fra luften slik som bakterier, støv og pollen.
- Kullfilteret fjerner lukter fra luften.

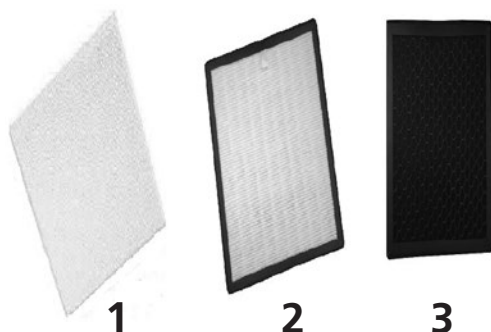

Bilde 10

1. Utskiftbart filter for
2. HEPA filter
3. Aktivert kullfilter



Ionisatoren slås automatisk på når luftfriskeren slås på. Luftfriskeren vil derfor alltid fungere optimalt.

## UTSKIFTNING AV FILTERPAKKEN

Hvor ofte luftfriskeren brukes og omgivelsene den står i, avgjør hvor ofte filteret må skiftes ut. Luftfriskeren er utstyrt med en alarm (LED 4 blinker) som viser at filteret trenger utskifting.

1. Ta ut støpselet fra stikkontakten.
2. Fjern det bakre panelet (se kapittelet om installering).
3. Fjern filterpakken (4x).
4. Ta av emballasjen på den nye filterpakken (4x) og plasser den på plass. For riktig installering, se kapittelet om installering.
5. Sett panelet tilbake på plass.
6. Koble til strømmen og slå på luftfriskeren.
7. Hold knappen inne til lys 3 slutter å blinke. Tilbakestill alarmen ved å holde inne knapp 1 i ca. 3 sekunder.
8. Luftfriskeren er nå klar for bruk igjen.
9. Forurensede filtre kan kastes med husholdningsavfallet.



Hvis LED-lys 4 blinker, må filterpakken skiftes ut. Alarmen for filterutskifting tilbakestilles ved å holde inne knapp nr. 1 på kontrollpanelet eller knapp 4 på fjernkontrollen i ca. 3 sekunder.



### FORSIKTIG!

- Hvis filteret må skiftes ut, skal det alltid erstattes av et nytt filter. Aldri bruk et forurenset filter som har blitt brukt før, selv om det er rengjort.
- Avhengig av forholdene, kan det være nødvendig å skifte det ut oftere enn hva enheten foreslår.

## RENGJØRING AV FORFILTER

Forfilteret må kontrolleres hver uke for forurensning og rengjøres om nødvendig.

1. Ta ut støpselet fra stikkontakten.
2. Ta av det bakre panelet (se kapittelet om installering)
3. Fjern forfiltrene (4x), som er enkle å løsne fra filterpakken.
4. Forfiltrene rengjøres med en støvsuger, børste eller en myk, fuktig klut.
5. Hvis filtrene er svært skitne, kan de skylles med lunkent vann.
6. Sett forfiltrene tilbake på filterpakken og sett på det bakre panelet
7. Luftfriskeren er nå klar for bruk igjen.

## IONISATOR

Denne luftrensere er utstyrt med en ionisator som starter automatisk når luftrenseren slås på. Ionisatoren kan ikke slås av.

## RENGJØRING

Slå apparatet før du starter rengjøringen. Deretter tar du støpselet ut fra stikkontakten.

### UTSIDEN

Utsiden rengjøres med en myk, tørr klut.

Hvis enheten er meget skitten, kan et mildt vaskemiddel brukes.

Da tørker du med den fuktige kluten.

Aldri bruk spray for å gjøre enheten våt.

## OPPBEVARING

Når du ikke skal bruke apparatet over lengre tid, bør du følge disse trinnene:

1. Slå maskinen av.
2. Ta ut støpselet fra stikkontakten.
3. Rengjør enheten.
4. Fjern filterpakken.
5. Ta ut batteriene fra fjernkontrollen
6. Apparatet oppbevares, fortrinnsvis dekket til, i et støvfritt rom.

## FEILSØKINGSTABELL

Før du ber om teknisk assistanse, skal du undersøke følgende:

Problem	Årsak	Løsning
Indikator 4 på skjermen blinker	Tett filter	Skift filterpakken (4x) og tilbakestill alarmen for filteret ved å trykke på knapp 1 på kontrollpanelet eller knapp 4 på fjernkontrollen. Hold inne i 3 sekunder
Enheten virker ikke	Bakpanelet er ikke riktig plassert	Fjern panelet og sett det på igjen. Merk deg særlig om den øvre delen av panelet har blitt riktig plassert
	Støpselet er ikke i stikkontakten.	Sett støpselet i stikkontakten.
	Støpselet er ikke riktig koblet til.	Sett den riktig inn i stikkontakten
	Sikringen på enheten er defekt.	Sikringen må skiftes ut av en autorisert Qlima forhandler.
Fjernkontrollen virker ikke	Batteriene i fjernkontrollen er svake.	Skift batteriene.
Apparatet fjerner ikke lukter og/eller støv.	Filterpakken er ikke riktig installert.	Sett inn filterpakken på riktig måte.
	Filterpakken er forurenset.	Skift ut filterpakken.
Auto mode virker ikke	Sensoren er skitten	Bruk vattpinner for å rengjøre sensoren.
Ingen/utilstrekkelig luft-sirkulering.	Luftstrømningen er blokkert.	Fjern blokkering.
		Skift filtrene (4x).

## GARANTIVILKÅR

Du får to års garanti på din luftrensers fra kjøpsdatoen. Innen denne perioden blir materialego og produksjonsfeil reparert kostnadsfritt.

Følgende regler gjelder:

- Alle andre søksmål om skadegodtgjørelse, inkludert følgeskade, blir ikke godtgjort.
- Reparasjon eller utbytting av deler innen garantiperioden fører ikke til forlengelse av garantien.
- Garantien gjelder ikke når det har blitt gjort endringer, har blitt plassert ikke originale deler eller reparasjoner har blitt utført av tredjepersoner.
- Deler som har blitt ødelagt som en følge av normal slitasje faller ikke inn under garantien.
- Garantien gjelder kun dersom du kan fremvise den originale kjøpskvitteringen med dato og dersom det ikke har blitt anbrakt noen endringer på den.
- Garantien gjelder ikke for skade som har oppstått grunnet handlinger som avviker fra det som er beskrevet i bruksanvisningen eller som er en følge av forsømmelse.
- Forsendelseskostnadene og risikoen av å sende avfukteren eller deler av den er alltid for egen risiko for kjøperen.

For å forhindre unødige kostnader, råder vi deg til alltid først å lese bruksanvisningen omhyggelig. Dersom denne ikke kan hjelpe deg, ta da med avfukteren til forhandleren din for reparasjon.

## TEKNISKE SPESIFIKASJONER

Type		A 45
Nettspenning	V / Hz / F	220-240 / 50 / 1
Energiforbruk	W / timen	50
Strøm (max.)	A	0,22
Støynivå (min./max.)	dB	28 - 58
Luftsirkulasjon	m <sup>3</sup> /timen	176
Vekt	kg	7.2
Dimensjoner (bxhxd)	mm	390 x 146 x 679
For rom opp til	m <sup>3</sup>	60
Genererte negative ioner	ions/cm <sup>3</sup>	3.000.000



Kast ikke elektriske apparater som usortert avfall; bruk separate innsamlingsordninger. Kontakt lokale myndigheter for informasjon vedrørende innsamlingsordninger tilgjengelige. Hvis elektriske apparater blir kastet på fyllplasser eller søppelhauger, kan farlige stoffer lekke ut i grunnvannet og komme inn i næringskjeden, som kan skade din helse og velvære. Når du erstatter gamle apparater med nye, er forhandler pålagt å ta imot ditt gamle apparat for avfallshåndtering uten kostnad. Ikke kast batterier på bål, der de kan eksplodere, eller frigjøre farlig væske. Hvis du skifter ut eller ødelegger fjernkontrollen, ta ut batteriene og kast dem i samsvar med gjeldende bestemmelser, da de er miljøskadelige.

Geachte mevrouw, mijnheer,

Van harte gefeliciteerd met de aankoop van uw luchtreiniger. U heeft een kwaliteitsproduct aangeschaft waar u nog vele jaren plezier van zult hebben, mits u het apparaat verantwoord gebruikt. Lees daarom eerst deze gebruiksaanwijzing voor een optimale levensduur van uw luchtreiniger.

Wij geven u namens de fabrikant twee jaar garantie op mogelijke materiaal- of fabricagefouten.

Wij wensen u veel comfort met uw luchtreiniger.

Met vriendelijke groet,

PVG Holding B.V

**1 LEES EERST DE GEBRUIKSAANWIJZING.**

**2 RAADPLEEG BIJ TWIJFEL UW DEALER.**



## BELANGRIJKE ONDERDELEN

- ① Bedieningspaneel
- ② Display
- ③ Voorpaneel
- ④ Vervuilde lucht inlaat
- ⑤ Achterpaneel
- ⑥ Lamel schone lucht-  
uitlaat
- ⑦ Handvat

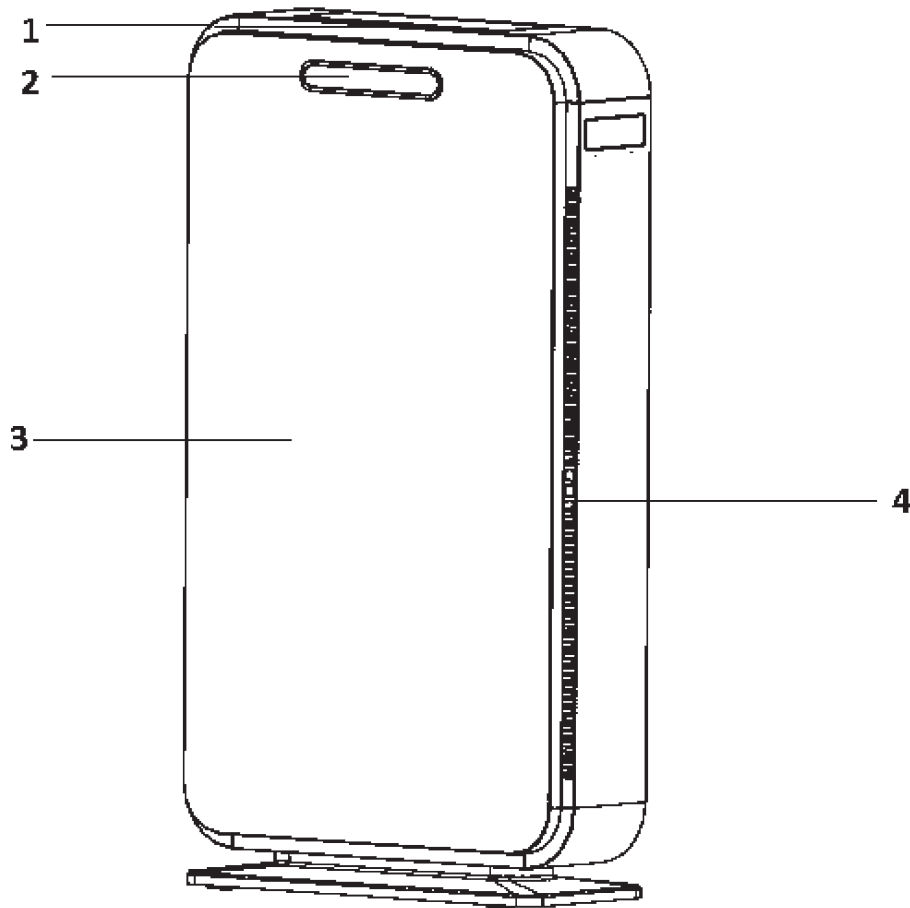

Afbeelding 1

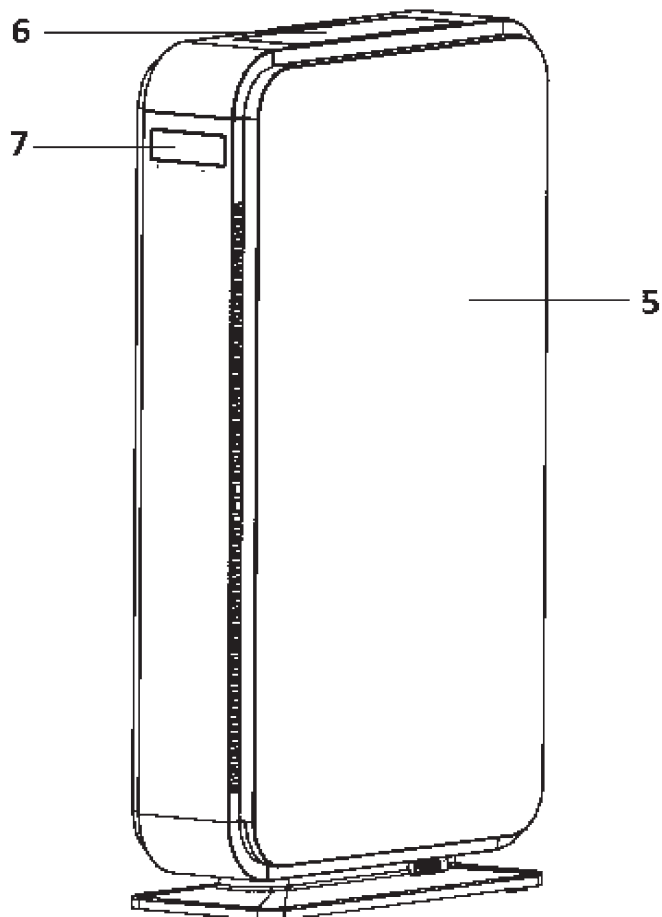

Afbeelding 2

## WAT U VOORAF DIENT TE WETEN

### ALGEMEEN

Ga als volgt te werk om een optimaal resultaat te verkrijgen.

- Zet de luchtreiniger op een hoge plaats (bijv. tafel of kast) om met name kleine stofdeeltjes te filteren, zoals rook. Om grote stofdeeltjes te filteren, zoals pollen, dient u de luchtreiniger laag (op de grond) te zetten.
- Houd altijd 30 cm vrije ruimte rondom het apparaat.
- Lees deze gebruiksinstructie zorgvuldig en volg de aanwijzingen.

### VEILIGHEIDSVOORSCHRIFTEN

Lees deze gebruikershandleiding aandachtig alvorens het toestel te gebruiken en bewaar het voor later. Installeer dit toestel enkel wanneer het voldoet aan de lokale/nationale wetgeving, regelgeving en normen. Dit product is bedoeld om gebruikt te worden als luchtreiniger in woningen en is alleen geschikt voor gebruik binnenshuis in woonkamers, keukens en garages in normale huishoudelijke omstandigheden. Dit apparaat is uitsluitend geschikt voor een geaard stopcontact, aansluitspanning 220-240 Volt/ 50 Hz.

- Houd plastic en overig verpakkingsmateriaal van het apparaat buiten het bereik van kinderen.
- Het apparaat is ontwikkeld om de lucht te zuiveren en niet voor enige andere toepassing.
- Neem in geval van reparatie of onderhoud altijd contact op met uw leverancier.
- Plaats het apparaat niet in de buurt van warm-

tebronnen, brandgevaarlijke installaties of materialen (bijvoorbeeld gordijnen) en explosieve omgevingen.

- Schakel het apparaat altijd uit en haal de stekker uit het stopcontact alvorens het te reinigen.
- Zet het apparaat op een stevige ondergrond die waterpas is.
- De installatie moet volledig in overeenstemming zijn met de ter plaatse geldende voorschriften, bepalingen en normen.
- Het apparaat is uitsluitend geschikt voor gebruik op droge plaatsen, binnenshuis.
- Controleer de netspanning.
- Dit apparaat is uitsluitend geschikt voor een geaard stopcontact, aansluitspanning 220-240 Volt/ 50 Hz.

Controleer alvorens het apparaat aan te sluiten of:

- De aansluitspanning overeenkomt met de waarde op het typeplaatje.
- Het stopcontact en de voeding geschikt zijn voor het apparaat.
- De stekker aan de kabel in het stopcontact past.
- Het apparaat op een stabiele en vlakke ondergrond staat.

Laat de elektrische installatie door een erkende expert controleren als u niet zeker weet of alles in orde is.

- Dit apparaat is niet bedoeld voor gebruik door personen (inclusief kinderen) met verminderde lichamelijke, geestelijke of zintuiglijke vermogens, of gebrek aan ervaring en kennis, tenzij er toezicht wordt gehouden op en instructies worden gegeven voor het gebruik van het apparaat door iemand die verantwoordelijk is voor hun veiligheid.

- Dit apparaat is volgens de CE veiligheidsnormen gefabriceerd. Toch dient u, zoals bij ieder elektrisch apparaat, voorzichtig te zijn.
- Het luchtinlaat- en/of uitblaasrooster nooit afdekken.
- Breng het apparaat nooit in contact met chemicaliën.
- Het apparaat nooit in water onderdompelen.
- Steek geen voorwerpen in de openingen van het apparaat.
- Haal altijd eerst de stekker uit het stopcontact voordat het apparaat of een onderdeel ervan moet worden schoongemaakt of vervangen.
- Sluit het apparaat **NOOIT** aan met behulp van een verlengsnoer.
- Er dient toezicht te worden gehouden op kinderen om er zeker van te zijn dat zij niet met het apparaat spelen.
- Laat eventuele reparaties altijd uitvoeren door een erkend servicemonteur of uw leverancier. Volg de onderhoudsinstructies
- Haal altijd de stekker van het apparaat uit het stopcontact als het niet wordt gebruikt.
- Een beschadigd elektriciteits snoer alleen laten vervangen door de leverancier of een bevoegd persoon/servicepunt.
- Dit apparaat kan worden gebruikt door kinderen vanaf 8 jaar en mensen met een lichamelijke, zintuiglijke of verstandelijke beperking en door mensen die geen ervaring met of kennis over het apparaat hebben als er toezicht op hen wordt gehouden of ze instructies hebben gekregen over veilig gebruik van het apparaat en op de hoogte zijn van de risico's.
- Zorg ervoor dat kinderen niet met het apparaat spelen.
- Reiniging en onderhoud dient niet te worden

uitgevoerd door kinderen waarop geen toezicht wordt gehouden.

- Indien de voedingskabel beschadigd is, dient deze vervangen te worden door de fabrikant, zijn klantenservice of personen met vergelijkbare kwalificaties om gevaren te voorkomen.
- Haal altijd eerst de stekker uit het stopcontact voordat het apparaat of een onderdeel ervan moet worden schoongemaakt of vervangen.



### LET OP!

Gebruik het apparaat nooit met een beschadigd snoer of stekker. Klem het snoer nooit af en voorkom contact met scherpe kanten.



### LET OP!

Niet volgen van de aanwijzingen kan leiden tot het vervallen van de garantie op het apparaat.

## INSTALLATIE

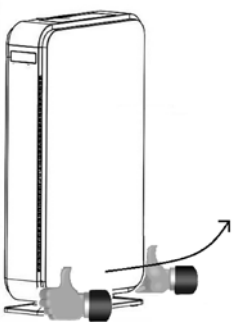

Afbeelding 3

1. Verwijder het achterpaneel. Plaats beide handen op de ronding aan de onderzijde van het achterpaneel. Trek vervolgens het achterpaneel los en verwijder deze. Zie afbeelding 3.
2. Neem het filterpakket (4x) uit de unit en verwijder het plastic verpakkingsmateriaal.
3. Plaats het filterpakket (4x) terug in de unit met het witte voorfilter naar de zijkanten gericht.
4. Plaats het achterpaneel terug door eerst de bovenzijde van het achterpaneel aan de twee haakjes aan de bovenzijde van de luchtreiniger te hangen en vervolgens de onderzijde van het paneel aan te drukken.
5. Het apparaat is nu gebruiksklaar.



- Voor een goede werking dient het filterpakket (4x) op de juiste wijze geplaatst te worden en wel zodanig dat het voorfilter (witte zijde) naar de zijkant geplaatst is en het actief koolfilter (zwarte zijde) aan de binnenzijde geplaatst is.
- Voor een goede werking van het filter moet de luchtstroom eerst door het voorfilter, vervolgens door het HEPA filter en dan door het actiefkool.

## BEDIENING

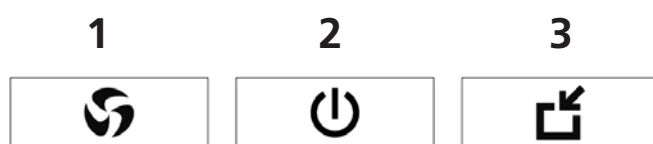

Afbeelding 4

### BESCHRIJVING VAN DE BEDIENINGSKNOPPEN

1. Toets voor instellen ventilator capaciteit / Reset toets filter vervang alarm.
2. Aan / uit toets (Na het inschakelen zal de lamel voor de schone luchtuitlaat automatisch openen).
3. Auto modus. De snelheid van de luchtstroom in de automatische modus wordt bepaald door de luchtkwaliteit, zodat waargenomen door de sensor.

### BESCHRIJVING VAN DE AFSTANDSBEDIENING

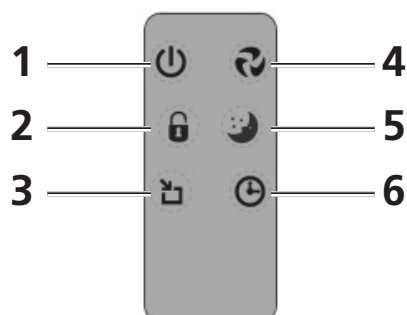

Afbeelding 5

1. Aan / uit toets (Na het inschakelen zal de lamel voor de schone luchtuitlaat automatisch openen).
2. Toets in en uitschakelen kinderslot
3. Toets instellen AUTO MODE.
4. Toets voor instellen ventilator capaciteit
5. Toets voor instellen SLEEP MODE
6. Toets voor instellen timer functie.

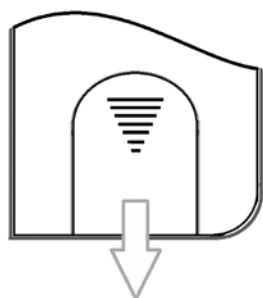

Afbeelding 6

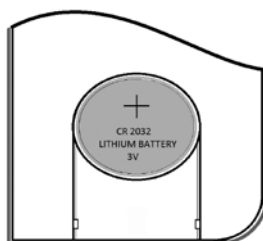

Afbeelding 7

### VERVANGEN VAN BATTERIEN AFSTANDSBEDIENING

Indien de batterijen van de afstandsbediening vervangen dienen te worden, verwijder dan het afdekplaatje aan de achterzijde van de afstandsbediening zoals getoond in afbeelding 6. Vervang de oude batterijen door nieuwe. Let daarbij op de + en - polen. Gebruik enkel CR 2032 lithium 3V batterijen.

### BESCHRIJVING VAN HET DISPLAY

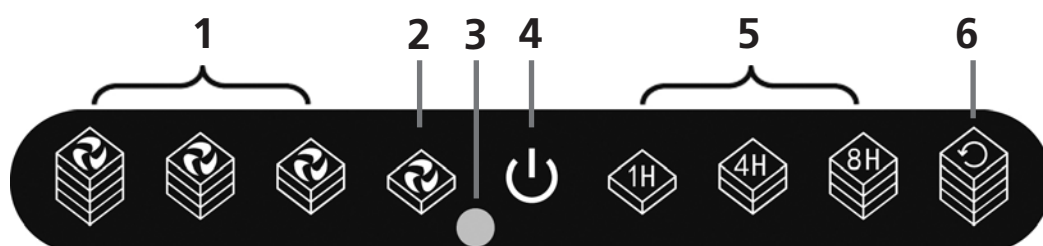

Afbeelding 8

1. Geeft de ingestelde ventilator capaciteit weer. Door het indrukken van toets 1 (afbeelding 4) of toets 4 van de afstandsbediening (afbeelding 5) kan de ventilator capaciteit aangepast worden. Door deze toets meermalen in te drukken zal de capaciteit van de ventilator van SLEEP naar LOW naar MEDIUM naar TURBO en vervolgens terug naar SLEEP gaan.

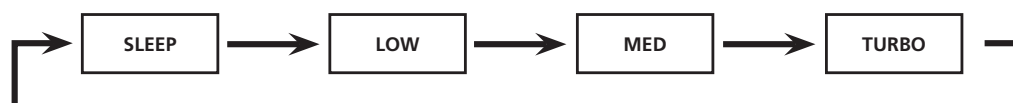

2. SLEEP MODE; in te stellen met de afstandsbediening door het indrukken van toets 5 of toets 1 van het bedieningspaneel totdat icoon 2 oplicht. De ventilator zal op een zeer lage capaciteit gaan draaien waardoor de luchtreiniger fluisterstil is.
3. Ontvanger afstandsbediening.
4. Indicator lamp 4 heeft meerdere functies. Afhankelijk van de kleur van het icoon.
  - a. Lichtblauw: Spanning aanwezig, luchtreiniger staat in de stand-by mode.
  - b. Blauw: Luchtreiniger is in bedrijf, de luchtreiniger is uit te schakelen met behulp van de afstandbediening door het indrukken van toets 1 of met behulp van het bedieningspaneel door het indrukken van toets 2
  - c. Groen: Het kinderslot wordt geactiveerd door het indrukken van toets 2 op de afstandsbediening. De instellingen kunnen niet gewijzigd worden. Het kinderslot kan alleen worden uitgeschakeld door het indrukken van toets 2 van de afstandbediening gedurende 3 seconden.
  - d. Blauw knipperend: Het filter moet vervangen worden. Zie hoofdstuk "vervangen van de filterpakketten".
5. Geeft aan dat de timer functie is ingeschakeld. De luchtreiniger zal na de ingestelde tijd automatisch worden uitgeschakeld. De timer functie is in te stellen door het indrukken van toets 6 van de afstandsbediening. Door meermalen toets 6 in te drukken zal de ingestelde tijd van 1 uur naar 4 uur en vervolgens naar 8 uur gaan. Door nogmaals toets 6 in te drukken zal de timer functie weer worden uitgeschakeld.
6. Geeft aan dat de luchtreiniger in de AUTO MODE staat. In te schakelen door het indrukken van toets 3 op de afstandsbediening of het bedieningspaneel. De luchtreiniger zal nu zelf de ventilator capaciteit aanpassen afhankelijk van de vervuilingsgraad van de te reinigen lucht. Onderstaande tabel geeft aan welke kleur oplicht bij de gemeten luchtkwaliteit en op welke snelheid de ventilator zal draaien.



Indien het apparaat wordt uitgeschakeld zullen alle instellingen verloren gaan.

	Goede luchtkwaliteit	Gemiddelde luchtkwaliteit	Slechte luchtkwaliteit
<b>Kleur indicator-lampje</b>	Blauw	Paars	Rood
<b>Ventilatorsnelheid</b>	Sleep	Low	Medium

Tabel 1

## LUCHTFILTER

De A45 luchtreiniger is uitgerust met een 3 laags filterpakket (4x) om de lucht te zuiveren.

- Voorfilter voor het verwijderen van de wat grotere stofdeeltjes
- Het HEPA filter (high efficiency Particulate Airfilter), verwijdert ongezonde deeltjes uit de lucht zoals bacteriën, stof en pollen.
- Het actief kool filter verwijdert geuren uit de lucht.

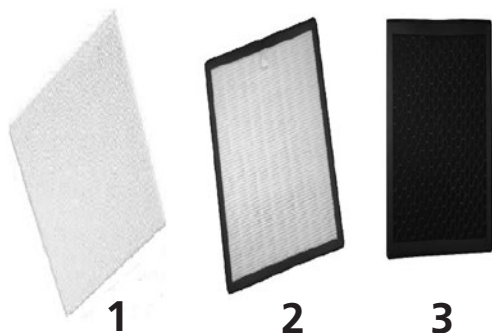

Afbeelding 10

1. Verwijderbaar voorfilter
2. HEPA filter
3. Actief kool filter



Als de luchtreiniger is ingeschakeld zal ook de ionisator automatisch worden ingeschakeld. De luchtreiniger zal hierdoor altijd optimaal functioneren.

### VERVANGEN VAN HET FILTERPAKKET

De gebruiksfrequentie van de luchtreiniger en de omstandigheden bepalen hoe vaak een filter vervangen moet worden. De luchtreiniger is uitgerust met een waarschuwingssignaal. Lampje 4 zal gaan knipperen, welke aangeeft dat het filter moet worden vervangen.

1. Haal de stekker uit het stopcontact.
2. Verwijder het achterpaneel (zie hoofdstuk installatie).
3. Verwijder het filterpakket (4x).
4. Verwijder het verpakkingsmateriaal van het nieuwe filterpakket (4x) en plaats het nieuwe filterpakket. Voor de correcte wijze van plaatsing zie hoofdstuk installatie.
5. Plaats het paneel.
6. Stop de stekker in het stopcontact en zet de luchtreiniger aan.
7. Reset het filter alarm door het indrukken van toets 1 en deze 3 seconden ingedrukt te houden totdat lampje 4 stopt met knipperen
8. De luchtreiniger is nu weer gereed voor gebruik.
9. Verontreinigde filters kunnen zonder problemen afgevoerd worden met het huisvuil.





Als lampje 4 knippert moet het filterpakket vervangen worden. Het filter alarm is te resetten door gedurende 3 seconden op toets 1 op het bedieningspaneel te drukken of toets 4 op de afstandsbediening.



#### **LET OP!**

- Indien het filter vervangen moet worden altijd een nieuw filter gebruiken. Nooit een verontreinigd filter hergebruiken, ook niet na schoonmaak.
- Afhankelijk van de omstandigheden kan het wenselijk zijn de filters vaker te vervangen dan door het toestel aangegeven.

### **REINIGEN VAN HET VOORFILTER**

Het voorfilter moet iedere week gecontroleerd worden op vervuiling en indien nodig gereinigd worden.

1. Haal de stekker uit het stopcontact.
2. Verwijder het achterpaneel (zie hoofdstuk installatie).
3. Verwijder de voorfilters (4x) deze zijn eenvoudig los te nemen van het filterpakket.
4. Reinig de voorfilters met een stofzuiger, borstel of zachte vochtige doek.
5. Bij zeer sterke vervuiling mogen de filters met lauw water uitgespoeld worden.
6. Plaats de voorfilters terug op het filterpakket en monteer het achterpaneel.
7. De luchtreiniger is nu weer gereed voor gebruik.

## **IONISATOR**

Deze luchtreiniger is voorzien van een ionisator. Deze start automatisch wanneer de luchtreiniger ingeschakeld is. De ionisator kan niet uitgeschakeld worden.

## **REINIGEN**

Voordat u begint met reinigen dient u het apparaat uit te schakelen. Trek daarna de stekker uit het stopcontact.

### **DE BUITENKANT**

Reinig de buitenkant met een zachte, droge doek.

Indien het apparaat erg vuil is kunt u een mild schoonmaakmiddel gebruiken. Vervolgens afvegen met een licht vochtige doek.

Het apparaat nooit nat spuiten.

## OPSLAG

Wanneer u het apparaat lange tijd niet gebruikt, kunt u het beste als volgt te werk te gaan:

1. Schakel het apparaat uit.
2. Haal de stekker uit het stopcontact.
3. Reinig het apparaat.
4. Verwijder het filterpakket.
5. Verwijder de batterijen uit de afstandsbediening.
6. Berg het apparaat op in een stofvrije ruimte, bij voorkeur afgedekt.

## STORINGSTABEL

Voordat u om technische ondersteuning vraagt, dient u de volgende zaken te controleren:

Probleem	Oorzaak	Oplossing
Lampje 4 van het display knippert	Vervuilde filters	Vervang het filterpakket (4x) en reset het filter alarm door gedurende 3 seconden op toets 1 van het bedieningspaneel of toets 4 van de afstandsbediening te drukken.
Het apparaat werkt niet.	Het achterpaneel is niet op de correcte wijze geplaatst	Verwijder het achterpaneel en plaats het paneel opnieuw. Let erop dat met name de bovenzijde van het paneel op de juiste wijze is geplaatst
	De stekker zit niet in het stopcontact.	Steek de stekker in het stopcontact.
	De stekker zit niet goed in het stopcontact.	Steek de stekker op de juiste wijze in het stopcontact
	De zekering van het apparaat is defect.	Laat de zekering vervangen door een erkend Qlima dealer
De afstandsbediening werkt niet	De batterijen van de afstandsbediening zijn leeg.	Vervang de batterijen.
Het apparaat verwijdert geen luchtjes en/of stof.	Het filterpakket is niet juist geplaatst	Plaats het filterpakket op de juiste wijze
	Het filterpakket is vervuild	Vervang het filterpakket
De stand Auto mode werkt niet	Sensor is vervuild	Gebruik wattenstaafjes om de sensor te reinigen.
Geen / onvoldoende luchtcirculatie.	De luchtdoorstroming is geblokkeerd.	Verwijder de blokkade.
		Vervang de filters (4x).

## GARANTIEVOORWAARDEN

U krijgt op uw luchtreiniger twee jaar garantie vanaf de aankoopdatum. Binnen deze periode worden materiaal- en fabricagefouten kosteloos verholpen. Hierbij gelden de volgende regels:

- Alle verdere aanspraken op schadevergoeding, inclusief gevolgschade, worden niet gehonoreerd.
- Reparatie of vervanging van onderdelen binnen de garantietermijn leidt niet tot verlenging van de garantie.
- De garantie geldt niet wanneer veranderingen zijn aangebracht, niet-originele onderdelen zijn gemonteerd of reparaties zijn verricht door derden.
- Onderdelen die aan normale slijtage onderhevig zijn vallen buiten de garantie.
- De garantie geldt uitsluitend als u de originele, gedateerde aankoopbon overlegt en als daarop geen veranderingen zijn aangebracht.
- De garantie geldt niet bij schade ontstaan door handelingen die afwijken van die in de gebruiksaanwijzing zijn vermeld of door verwaarlozing.
- De verzendkosten en het risico van het opsturen van de luchtreiniger of onderdelen daarvan, komen altijd voor rekening van de koper.

Om onnodige kosten te voorkomen, raden wij u aan eerst altijd zorgvuldig de gebruiksaanwijzing te raadplegen. Wanneer deze geen uitkomst biedt, breng de luchtreiniger dan ter reparatie naar uw dealer.

## TECHNISCHE SPECIFICATIES

Type		A 45
Netspanning	V / Hz / F	220-240 / 50 / 1
Opgenomen vermogen (max.)	W	50
Stroomsterkte (max.)	A	0,22
Geluidsniveau (min./max.)	dB	28 - 58
Luchtdebiet	m <sup>3</sup> /uur	176
Netto gewicht	kg	7.2
Afmetingen (bxhxd)	mm	390 x 146 x 679
Geschikt voor ruimtes tot	m <sup>3</sup>	60
Gegeneerde negatieve ionen	ions/cm <sup>3</sup>	3.000.000



Werp elektrische apparatuur niet weg bij het huisvuil; lever het in op de daarvoor aangewezen plaats. Neem contact op met de plaatselijke autoriteiten voor informatie waar apparatuur kan worden ingeleverd. Wanneer elektrische apparaten worden weggegooid op de vuilstort of in de dump, kunnen gevaarlijke stoffen in het grondwater en in de voedselketen terecht komen met alle gevolgen voor de gezondheid. Bij de vervanging van oude apparaten door nieuwe is de leverancier wettelijk verplicht zonder kosten het oude apparaat voor vernietiging in te nemen. Batterijen niet in het vuur werpen, daar deze kunnen exploderen of gevaarlijke vloeistoffen kunnen uitstoten. Indien u de afstandsbediening vervangt of vernietigt, de batterijen uitnemen en deze conform de geldende wetgeving weggoaien daar deze schadelijk zijn voor het milieu.

Prezada Senhora/Prezado Senhor,

Parabéns pela compra do seu purificador de ar. O produto que adquiriu é de alta qualidade e terá com este muitos anos de prazer, desde que utilize o aparelho de forma responsável.

Por isso, leia primeiro estas instruções de utilização, para uma vida útil mais prolongada do seu purificador de ar.

Este produto está garantido pelo fabricante durante dois anos para possíveis defeitos de material e fabrico.

Desejamo-lhe muito conforto com o seu purificador.

Com os melhores cumprimentos,

PVG Holding B.V.

**1 LEIA PRIMEIRAMENTE AS INSTRUÇÕES DE UTILIZAÇÃO**

**2 EM CASO DE DÚVIDA, CONSULTE O SEU DISTRIBUIDOR**

## COMPONENTES IMPORTANTES

- ① Painel de operação
- ② Ecrã
- ③ Painel frontal
- ④ Admissão de ar
- ⑤ Painel traseiro
- ⑥ Lamela de exaustão de ar limpo
- ⑦ Asa



Figura 1



Figura 2

## O QUE DEVE SABER ANTES

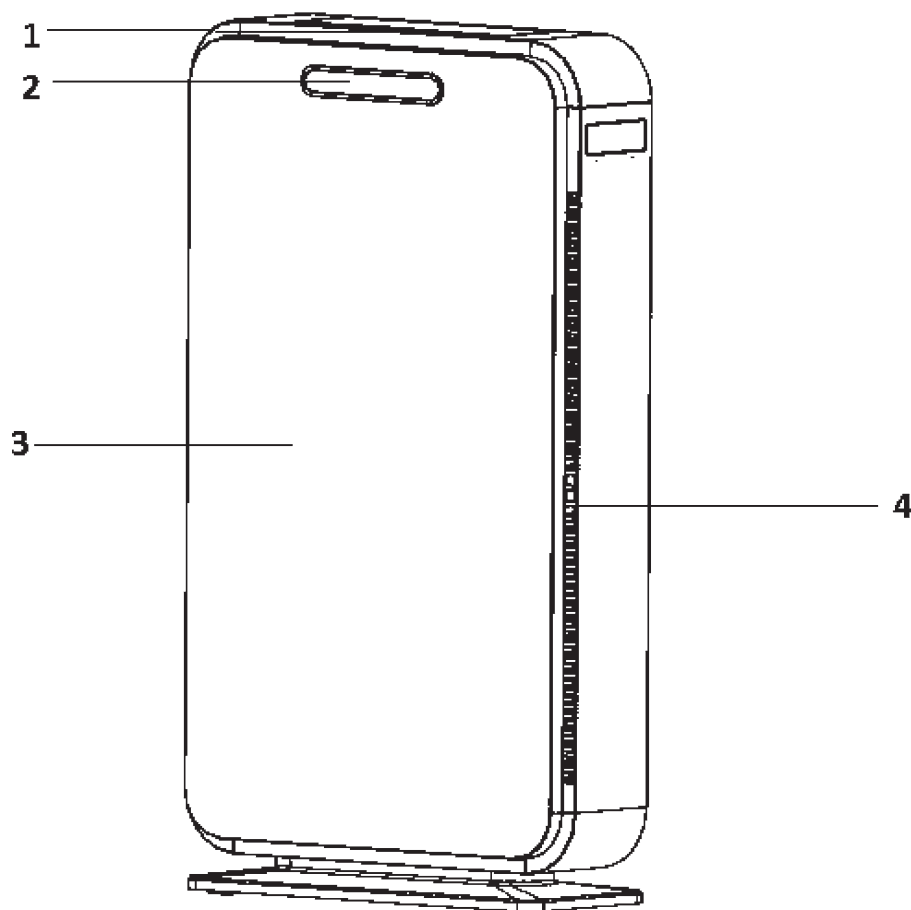
### ASPECTOS GERAIS

Para obter o melhor resultado, proceda da seguinte maneira:

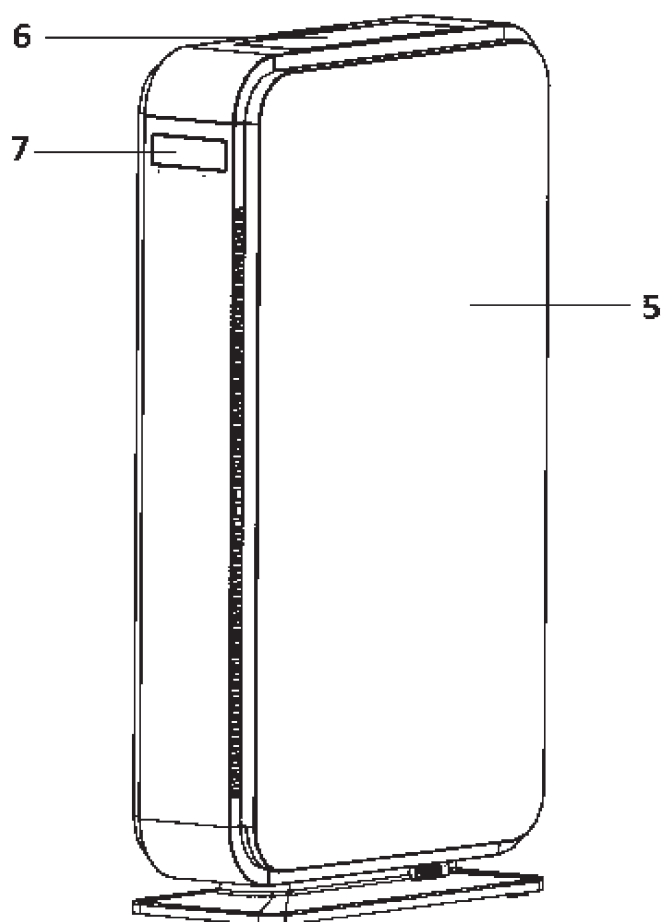
- Coloque o purificador de ar num lugar alto (por exemplo sobre uma mesa ou armário) para filtrar especialmente partículas pequenas, como fumo. Para filtrar partículas grandes, como pólen, deve colocar o purificador de ar num lugar baixo (no chão).
- Mantenha sempre um espaço livre de 30 cm ao redor do aparelho.
- Leia estas instruções de utilização com atenção e siga as instruções.

### INSTRUÇÕES DE SEGURANÇA

A instalação deve ser inteiramente de acordo com as instruções, disposições e normas locais em vigor. Esse produto somente é apropriado para utilização doméstica convencional dentro de casa, como purificador de ar. O aparelho serve exclusivamente para utilização em lugares, dentro de casa. Verifique a tensão de rede. Este aparelho somente é apropriado para uma tomada com ligação à terra, tensão de alimentação de 220-240 V / ~50 Hz.

- Mantenha plástico e outros materiais de embalagem do aparelho fora do alcance de crianças.
- O aparelho foi desenvolvido para purificar o ar e não para outras aplicações.
- Em caso de reparação ou manutenção, ponha-se sempre em contacto com o seu fornecedor.
- Não coloque o aparelho nas proximidades de fontes de calor, instalações ou materiais inflamáveis (por exemplo cortinas) e ambientes ex-

plosivos.

- Antes de limpar o aparelho, desligue sempre este e retire a ficha da tomada.
- Coloque o aparelho sobre uma base estável e horizontal.
- A instalação deve ser inteiramente de acordo com as instruções, disposições e normas locais em vigor.
- O aparelho serve exclusivamente para utilização em lugares secos, dentro de casa.
- Verifique a tensão de rede.
- Este aparelho somente é apropriado para uma tomada com ligação à terra, tensão de alimentação de 220-240 V / 50 Hz.

Antes de conectar o aparelho, verifique:

- Se a tensão de alimentação corresponde à indicada na placa do fabricante;
- Se a tomada e a alimentação eléctrica são apropriadas para o aparelho;
- Se a ficha do fio eléctrico se ajusta correctamente na tomada;
- Se o aparelho se encontra sobre uma base estável e plana.

Encarregue o controlo da instalação eléctrica a um especialista reconhecido caso não esteja convencido de que tudo está em ordem.

- Este aparelho não se destina à utilização por pessoas (inclusive crianças) com capacidades físicas, psíquicas ou sensoriais diminuídas ou sem experiência ou conhecimento, a menos que haja supervisão e sejam dadas instruções para a utilização do aparelho por alguém que seja responsável pela segurança daquelas.
- Este aparelho foi fabricado segundo as normas

de segurança da CE. Apesar disso, deve ter cuidado, da mesma forma que com qualquer outro aparelho eléctrico.

- A grelha de admissão e/ou saída do ar jamais deve ser coberta.
- Jamais exponha o aparelho a produtos químicos.
- O aparelho não deve submersão em água.
- Não introduza objectos nas aberturas do aparelho.
- Antes de limpar o aparelho ou limpar ou substituir algum componente, retire sempre a ficha da tomada.
- Não conecte JAMAIS o aparelho com a ajuda de um cabo de prolongamento.
- Deve haver supervisão sobre crianças para certificar-se de que estas não utilizem o aparelho como brinquedo.
- Cuide sempre de que eventuais reparações sejam efectuadas por um técnico reconhecido ou pelo seu fornecedor. Sita as instruções de manutenção.
- Quando o aparelho não esteja a ser utilizado, retire sempre a ficha do aparelho da tomada.
- Um fio eléctrico danificado deve ser substituído sempre pelo fornecedor ou por uma pessoa ou serviço técnico competente.
- Este aparelho pode ser utilizado por crianças com idade igual ou superior a 8 anos e por pessoas com capacidades físicas, sensoriais ou mentais reduzidas, ou com falta de experiência e conhecimento, caso tenham sido supervisionadas ou lhes tenham sido dadas instruções relativas à utilização segura do aparelho e se tiverem sido alertadas para os perigos envolvidos.
- As crianças não podem brincar com o aparelho.
- A limpeza e a manutenção do utilizador não podem ser efectuadas por crianças sem supervisão.



- Este aparelho pode ser utilizado por crianças com idade igual ou superior a 8 anos e por pessoas com capacidades físicas, sensoriais ou mentais reduzidas, ou com falta de experiência e conhecimento, caso tenham sido supervisionadas ou lhes tenham sido dadas instruções relativas à utilização segura do aparelho e se tiverem sido alertadas para os perigos envolvidos.
- As crianças não podem brincar com o aparelho.
- A limpeza e a manutenção do utilizador não podem ser efectuadas por crianças sem supervisão.
- Se o cabo de alimentação estiver danificado, este deve ser substituído pelo fabricante, pelo serviço ao cliente ou por pessoas devidamente qualificadas a fim de evitar qualquer situação de perigo.
- Retire sempre a ficha da tomada antes de limpar ou substituir o aparelho ou componentes do aparelho.

### **⚠ ATENÇÃO!**

Jamais utilize o aparelho com um fio ou uma ficha com defeito. Jamais aperte o fio e evite o contacto deste com objectos pontiagudos.



### **⚠ ATENÇÃO!**

A inobservância das instruções pode levar à anulação da garantia sobre o aparelho.



Figura 3

## **INSTALAÇÃO**

1. Retire o painel traseiro. Coloque ambas as mãos na parte curvada situada na parte inferior do painel traseiro. Em seguida, solte o painel traseiro e retire-o. Veja a imagem 3.
2. Retire o conjunto de filtros (4x) da unidade e retire a embalagem de plástico.
3. Volte a colocar o conjunto de filtros (4x) dentro da unidade com o filtro dianteiro branco dirigido para os lados.

- Volte a colocar o painel traseiro pendurando primeiro a parte superior do painel traseiro aos dois ganchos situados na parte superior do filtro de ar e depois carregar na parte inferior do painel.
- Agora o aparelho está pronto para ser utilizado.

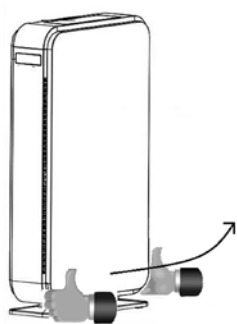

- Para um funcionamento adequado, o pacote de filtros deve estar colocado de forma correta e de modo a que o pré-filtro (lado branco) seja colocado na parte da frente e o filtro de carvão ativado (lado preto) seja colocado na parte de trás.
- Para um funcionamento adequado do filtro, o fluxo de ar deve atravessar primeiro o pré-filtro, em seguida o filtro HEPA e depois o carvão ativado.

## OPERAÇÃO



Figura 4

### DESCRIÇÃO DOS BOTÕES DE COMANDO

- Carregue no botão para configurar a capacidade do ventilador / repor o alarme de substituição do filtro.
- Botão ligar/desligar (depois de acionado, a lamela abrirá automaticamente para a exaustão de ar limpo).
- Modo automático A velocidade do fluxo de ar no modo automático é determinado pela qualidade do ar e detetado pelo sensor.



Figura 6



Figura 7

### DESCRIÇÃO DO COMANDO À DISTÂNCIA

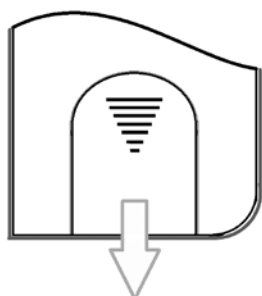

Figura 5

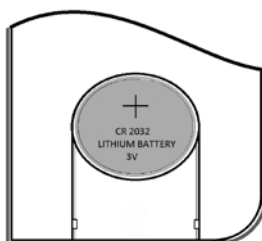
- Botão ligar/desligar (depois de acionado, a lamela abrirá automaticamente para a exaustão de ar limpo).
- Botão para ligar e desligar a fechadura à prova de crianças.
- Carregue em configurar o AUTO MODE.
- Carregue em configurar capacidade do ventilador.
- Carregue em configurar SLEEP MODE
- Carregue em configurar a função de temporizador.

### SUBSTITUIÇÃO DAS PILHAS DO COMANDO À DISTÂNCIA

Se necessitar de substituir as pilhas do comando à distância, remova a tampa na parte de

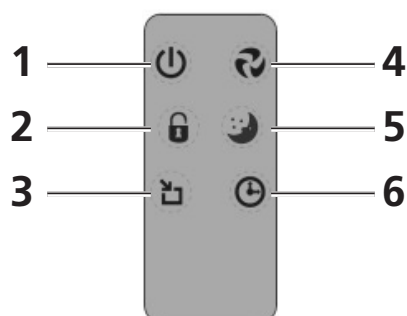
trás do comando à distância como se mostra na figura 5. Substitua as pilhas velhas por novas. Tenha em atenção a sua correta polaridade. Utilize apenas pilhas de lítio de 3V CR 2032.

## DESCRIÇÃO DO ECRÃ



Figura 8

1. Indica a capacidade configurada do ventilador. Ao carregar no botão 1 (imagem 4) ou no botão 4 do telecomando (imagem 5) altera-se a capacidade do ventilador. Ao carregar várias vezes neste botão, a capacidade do ventilador muda de SLEEP para LOW para MEDIUM para TURBO e, em seguida, de volta para SLEEP.



2. SLEEP MODE: a ser configurado pelo telecomando carregando no botão 5 ou no botão 1 do painel de controlo até o ícone 2 se iluminar. O ventilador funcionará a uma capacidade muito baixa. Deste modo o filtro de ar torna-se silencioso.
3. Recetor telecomando.
4. A lâmpada indicadora 4 tem várias funções. Dependendo da cor e do ícone.
  - a. Azul claro: Sob tensão, o filtro de ar encontra-se no modo stand-by.
  - b. Azul: O filtro de ar está acionado, por meio do telecomando pode-se desligar o filtro de ar carregando no botão 1 ou carregando no botão 2 do painel de controlo.
  - c. Verde: A fechadura à prova de crianças é ativada carregando no botão 2 do telecomando. As configurações não podem ser alteradas. A fechadura à prova de crianças só pode ser desligada carregando no botão 2 do telecomando durante 3 segundos.
  - d. Azul intermitente: O filtro precisa de ser substituído. Ver capítulo "substituir os conjuntos de filtros".
5. Indica que a função de temporizador está acionada. O filtro de ar desligar-se-á automaticamente após o tempo configurado. Para configurar a função de temporizador, clique no botão 6 do telecomando. Ao carregar várias vezes no botão 6, a hora configurada mudará de 1 para 4 horas e, em seguida, para 8 horas. Ao carregar novamente no botão 6, a função de temporizador desliga-se.
6. Indica que o filtro de ar se encontra no modo AUTO MODE. A configurar carregando no botão 3 do telecomando ou no painel de controlo. Agora, o filtro de ar adaptará a capacidade do ventilador dependendo do grau de poluição do ar a ser limpo. A tabela abaixo indica qual a cor que ilumina consoante a qualidade do ar medida e a que velocidade o ventilar vai funcionar.

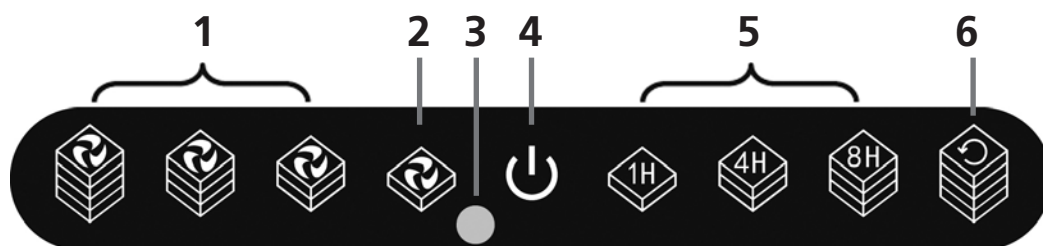
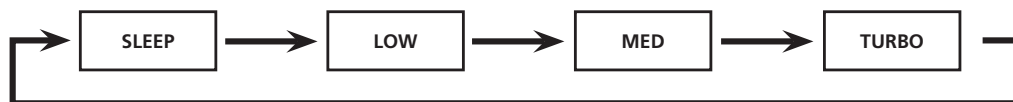

Ao desligar o aparelho, as configurações desaparecerão.

	Boa qualidade de ar	Qualidade de ar média	Má qualidade de ar
Cor lâmpada indicadora	Azul	Roxo	Vermelho
velocidade do ventilador	Sleep	Low	Medium

Tabela 1

## FILTRO DE AR

O purificador do ar A45 está equipado com um pacote de filtros de 3 camadas (4x) para purificar o ar.

- Pré-filtro para a remoção de partículas de pó de maior dimensão
- O filtro HEPA (filtro de partículas de alta eficiência) remove partículas insalubres do ar tais como bactérias, pó e pólen.
- O filtro de carvão ativado remove cheiros do ar.



Figura 10

1. Pré-filtro removível
2. Filtro HEPA
3. Filtro de carvão ativado

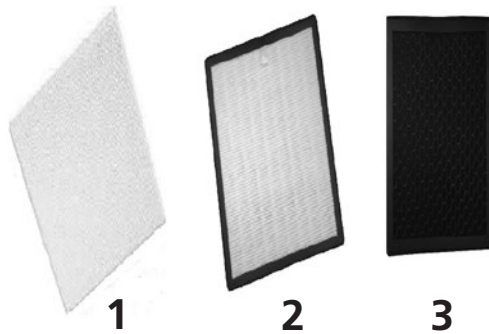

Quando o purificador do ar está ligado, o ionizador também é automaticamente ligado. Deste modo, o purificador do ar funciona sempre bem.

### SUBSTITUIÇÃO DO PACOTE DE FILTROS

A frequência de utilização do purificador do ar e as circunstâncias determinam qual deve ser a frequência da substituição do filtro. O purificador do ar está equipado com um sinal de aviso, a Luz 3 começa a piscar, indicando que o filtro deve ser substituído.

1. Retire a ficha da tomada.
2. Remova o painel frontal (v. capítulo instalação)
3. Remova o pacote de filtros (4x).
4. Remova o material de embalagem do novo pacote de filtros e coloque-o. Para a sua colocação correta, v. capítulo instalação.
5. Coloque o painel frontal.
6. Insira a ficha na tomada e ligue o purificador do ar.

7. Reinicie o alarme dos filtros premindo o botão 1 e mantendo-o premido durante 3 segundos até a Luz 4 deixar de piscar
8. O purificador do ar está de novo pronto a utilizar.
9. Os filtros contaminados podem ser eliminados, sem problemas. Com o lixo doméstico.



Se a lâmpada 4 começar a piscar, isto significa que é preciso substituir o conjunto de filtros. O alarme de filtros pode ser repostado carregando no botão 1 durante aproximadamente 3 segundos.



#### **ATENÇÃO!**

- Ao substituir o filtro, utilize sempre um filtro novo. Jamais torne a utilizar um filtro contaminado, mesmo que este tenha sido limpo.
- Recomenda-se, independentemente da utilização, substituir o filtro pelo menos uma vez por estação por um filtro HEPA novo.

### **LIMPEZA DO PRÉ-FILTRO**

O pré-filtro deve ser controlado todas as semanas para ver se está sujo e, caso necessário, deve ser limpo.

1. Retire a ficha da tomada.
2. Remova o painel frontal (v. capítulo «instalação»)
3. Remova o pré-filtro; é fácil de tirá-lo do pacote de filtros.
4. Limpe o pré-filtro com um aspirador ou escova.
5. Se o filtro estiver muito sujo, poderá ser lavado com água morna.
6. Coloque novamente o pré-filtro no pacote de filtros e monte o painel frontal
7. O purificador do ar está de novo pronto a utilizar.

## **IONIZADOR**

Este filtro de ar dispõe de um ionizador. Este é automaticamente acionado quando se liga o filtro de ar. Não é possível desligar o ionizador.

## **LIMPEZA**

Antes de começar a limpeza, deve desligar do aparelho. Em seguida retire a ficha da tomada.

### **A PARTE EXTERIOR**

Limpe a parte exterior com um pano suave e seco. Caso o aparelho esteja muito sujo, pode utilizar um produto de limpeza suave. Em seguida limpe com um pano húmido. Não lance jorro de água contra o aparelho.

## ARMAZENAGEM

Ao deixar de utilizar o aparelho durante muito tempo, proceda da seguinte maneira:

1. Desligue o aparelho
2. Retire a ficha da tomada.
3. Limpe o aparelho.
4. Remova o pacote de filtros
5. Remova as pilhas do comando à distância
6. Guarde o aparelho num lugar livre de poeira, de preferência coberto.

## QUADRO DE AVARIAS

Antes de recorrer a assistência técnica, verifique os seguintes aspectos:

Problema	Causa	Solução
A lâmpada 4 do ecrã começa a piscar.	Filtros sujos.	Substituir o conjunto de filtros (4x) e repor o alarme de substituição de filtros carregando durante 3 segundos no botão 1 do painel de controlo ou carregando no botão 4 do telecomando.
O aparelho não funciona.	O painel traseiro não foi instalado corretamente.	Retire o painel traseiro e coloque-o novamente. Assegure-se de que instalou a parte superior do painel corretamente.
	A ficha não está na tomada.	Insira a ficha na tomada.
	A ficha não foi corretamente inserida na tomada.	Insira a ficha na tomada corretamente.
	O fusível do aparelho está com defeito.	O fusível deve ser substituído por um revendedor Qlima autorizado.
O telecomando não funciona.	As pilhas do telecomando estão vazias.	Substituir as pilhas.
O aparelho não remove odores e/ou pó.	O conjunto de filtros não foi corretamente instalado.	Colocar o conjunto de filtros corretamente.
	O conjunto de filtros está sujo.	Substituir o conjunto de filtros.
O modo Auto modo não funciona.	O sensor está sujo.	Utilizar cotonetes para limpar o sensor.
Falta de/presença insuficiente de circulação de ar.	O fluxo de ar está bloqueado.	Eliminar o bloqueio.
		Substituir os filtros (4x).

## CONDIÇÕES DE GARANTIA

O seu purificador de ar está coberto por uma garantia de dois anos a partir da data da compra. Dentro deste prazo, os defeitos de material e fabrico podem ser solucionados sem custos. A essa garantia são aplicáveis as seguintes regras:

- Nenhum dos outros direitos a indemnização, inclusive perdas indirectas, são ressarcidos.
- A reparação ou substituição de peças dentro do prazo de garantia não implica no prolongamento da garantia.
- A garantia já não será aplicável quando o aparelho tenha sido modificado, tenham sido montadas peças não originais, ou quando tenham sido efectuadas reparações por terceiros.
- As peças que estão sujeitas a desgaste normal, não estão cobertas pela garantia.
- A garantia somente é válida contra a apresentação de comprovante de compra original e datado e sob a condição de que este comprovante não tenha sido alterado.
- A garantia não é aplicável a danos originados por acções que divirjam das indicadas nas instruções de utilização ou por negligência.
- As despesas de transporte e os riscos de transporte do purificador de ar ou de componentes deste, correrão sempre por conta do comprador.

Para evitar despesas desnecessárias, recomendamos que primeiramente leia com atenção as instruções de utilização. Quando estas instruções não ofereçam soluções, leve o purificador de ar para o seu distribuidor para ser reparado.

## ESPECIFICAÇÕES TÉCNICAS

Type		A 45
Tensão de rede	V / Hz / F	220-240 / 50 / 1
Potência de entrada (min./max.)	W	50
Intensidade de corrente (max.)	A	0,22
Nível sonoro (min./max.)	dB	28 - 58
Débito de ar (min./max.)	m <sup>3</sup> /hora	176
Peso líquido	kg	7.2
Dimensões (bxhxd)	mm	390 x 146 x 679
Apropriado para recintos até	m <sup>3</sup>	60
Íons negativos gerados	ions/cm <sup>3</sup>	3.000.000



Não coloque aparelhos eléctricos no lixo doméstico comum. Utilize os contentores de separação. Contacte as autoridades locais para obter informações sobre os sistemas de recolha disponíveis. Se os aparelhos eléctricos forem colocados em aterros ou lixeiras, podem derramar substâncias perigosas para os lençóis de água e entrar na cadeia alimentar, prejudicando a sua saúde e bem-estar. Quando substituir aparelhos velhos por novos, o vendedor é obrigado por lei a ficar com o seu aparelho velho e sem cobrar qualquer valor. Não atirar as pilhas para o fogo, pois estas podem explodir ou derramar líquidos nocivos. Se substituir ou destruir o telecomando, retirar as pilhas do aparelho e deitá-las fora de acordo com a lei aplicável pois estas são prejudiciais para o meio-ambiente.

Szanowni Państwo,

Serdecznie gratulujemy Państwu zakupu naszego oczyszczacza powietrza. Nabyli Państwo urządzenie najwyższej jakości, i mamy nadzieję, że będą Państwo zadowoleni z wielu korzyści, jakie oczyszczacz ten zapewnia oraz że będzie on Państwu służyć przez wiele lat. Tak będzie, oczywiście, o ile będą Państwo używać go we właściwy sposób. Dlatego prosimy o poświęcenie czasu na przeczytanie niniejszej instrukcji obsługi, gdyż pomoże to Państwu zapewnić optymalną trwałość urządzenia.

My natomiast w imieniu producenta dajemy Państwu dwuletnią gwarancję na wszelkie usterki materiałowe i fabryczne.

Zyczymy Państwu dużo wygody z nowym oczyszczaczem powietrza.

Z poważaniem,

PVG Holding B.V.

**1 PRZED PIERWSZYM UŻYCIEM PRZECZYTAĆ INSTRUKCJĘ OBSŁUGI.**

**2 W RAZIE WĄTPLIWOSCI SKONTAKTOWAĆ SIĘ Z DEALEREM.**



## IDENTYFIKACJA CZĘŚCI

- ① Pulpit sterowniczy
- ② Wyświetlacz
- ③ Panel przedni
- ④ Zanieczyszczone powietrze na włocie
- ⑤ Płytę przykrywającą
- ⑥ Szczelina wentylacyjna
- ⑦ Uchwyt

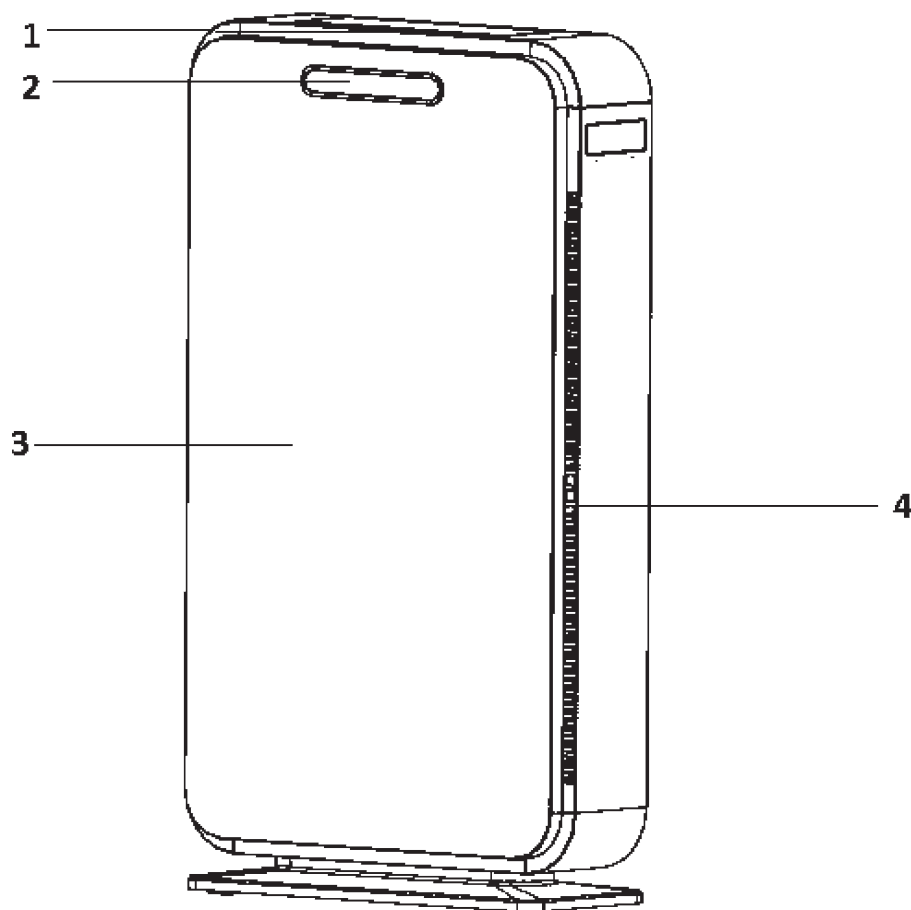

Rys 1

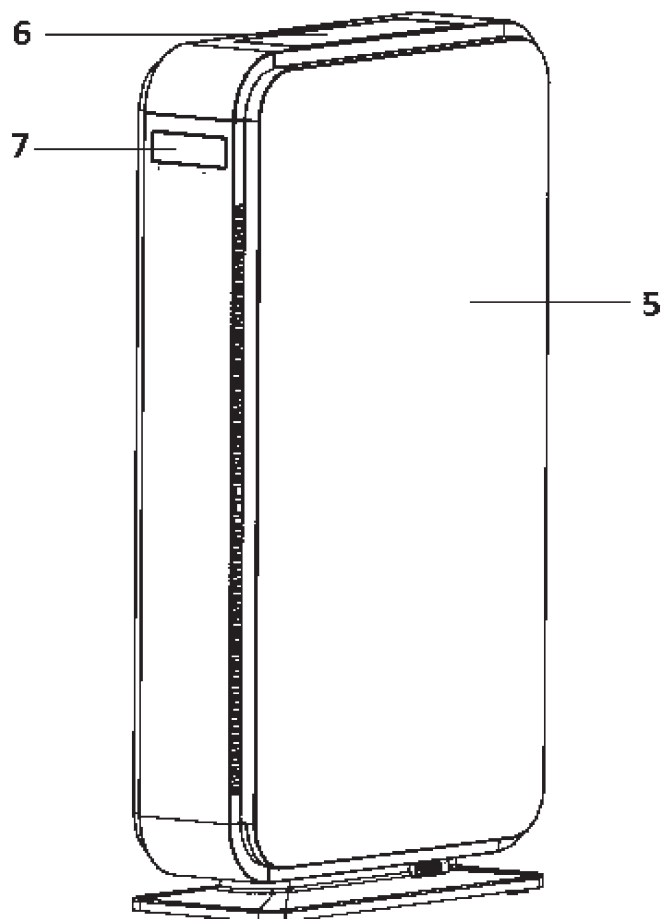

Rys 2

## JAK UZYWAC OCZYSZCZACZA

### WSKAZÓWKI OGÓLNE

Aby uzyskać optymalny rezultat, stosuj się do następujących wskazówek:

- Umieść oczyszczacz powietrza na odpowiedniej wysokości (np. na stole lub szafie) po to, aby urządzenie mogło przy pomocy filtra zatrzymać nawet najdrobniejsze zanieczyszczenia, jak np. dym papierosowy. W celu usuwania większych cząstek kurzu, jak np. pyłków kwiatowych, należy urządzenie umieścić niżej (np. na podłodze).
- Wolna przestrzeń wokół urządzenia musi wynosić co najmniej 30 cm.
- Przed przystąpieniem do instalacji klimatyzatora zapoznaj się najpierw z instrukcją obsługi i postępuj zgodnie z podanymi w niej zaleceniami.

### PRZEPISY BEZPIECZENSTWA

Prosimy przeczytać niniejszy podręcznik użytkownika przed pierwszym użyciem urządzenia i zachować go na przyszłość. Niniejsze urządzenie można zainstalować tylko wtedy, gdy spełnia lokalne/krajowe przepisy prawne, rozporządzenia i normy. Produkt ten przeznaczony jest do użytku jako oczyszczacz powietrza w domach mieszkalnych i nadaje się do użycia tylko w normalnych warunkach domowych, wewnątrz pokoju dziennego, kuchni i garażu. Przed zainstalowaniem go sprawdzić należy napięcie sieci zasilającej. Oczyszczacz przystosowany jest do przyłączenia do sieci wyłącznie za pośrednictwem uziemianego gniazdka sieciowego o napięciu sieci zasilającej 220-240 Volt / 50 Hz.

- Trzymaj plastikowe torby i inne materiały opakowaniowe z dala od zasięgu dzieci.

- Niniejsze urządzenie zostało zaprojektowane w celu usuwania zanieczyszczeń z powietrza, dlatego nie wolno używać go w żadnym innym celu.
- W razie konieczności naprawy bądź konserwacji zawsze skontaktować się z dealerem.
- Nie wolno instalować urządzenia w pobliżu grzejników lub innego sprzętu wytwarzającego ciepło, ani też w sąsiedztwie urządzeń bądź materiałów łatwopalnych (jak na przykład fi-ranki) ani wybuchowych.
- Przed przystąpieniem do czyszczenia oczyszczacza zawsze należy najpierw wyłączyć urządzenie korzystając z wyłącznika, a dopiero potem wyjąć wtyczkę sieciową z kontaktu.
- Podłoga pod urządzeniem powinna być twarda i równa, gdyż zapobiega to m.in.
- Instalacja urządzenia musi odbyć się w całkowitej zgodzie z obowiązującymi na miejscu przepisami, ustaleniami i normami.
- Oczyszczacz nadaje się do użytku jedynie w suchych pomieszczeniach zamkniętych wewnątrz budynku.
- Przed zainstalowaniem go sprawdzić należy napięcie sieci zasilającej. Oczyszczacz przystosowany jest do przyłączenia do sieci wyłącznie za pośrednictwem uziemiającego gniazdka sieciowego o napięciu sieci zasilającej 220-240 Volt / 50 Hz.

Przed instalacją produkt należy sprawdzić czy:

- napięcie sieci zasilającej zgadza się z parametrami wskazanymi dla tego typu na nalepce znamionowej;
- gniazdko sieciowe i rodzaj sieci zasilającej przystosowane są do przyłączenia urządzenia;
- wtyczka przewodu zasilającego pasuje do

- gniazdka sieciowego;
- produkt ustawiony jest na stabilnym, płaskim podłożu.

W razie wątpliwości, czy powyższe wymogi są spełnione, radzimy kontrolę oraz instalację powierzyć fachowcowi.

- Ze względu na bezpieczeństwo należy zwrócić uwagę na to, aby urządzenie to nie było obsługiwane przez osoby (w tym dzieci) niepełnosprawne fizycznie lub umysłowo, bądź osoby nie posiadające wystarczającej w tym celu wiedzy lub umiejętności. Jest to jedynie możliwe pod nadzorem oraz zgodnie ze wskazówkami udzielonymi przez osobę, odpowiedzialną za bezpieczeństwo tychże niepełnosprawnych.
- Produkt wyprodukowany został zgodnie z normami bezpieczeństwa CE . Mimo to – jak w przypadku wszelkich innych urządzeń elektrycznych – należy obchodzić się z nim ostrożnie.
- Nie wolno przykrywać dopływu powietrza /wyłatu powietrza.
- Nie wolno dopuścić do kontaktu urządzenia ze środkami chemicznymi.
- W żadnym wypadku nie wolno zanurzać w wodzie.
- Nie wolno wkładać żadnych obcych przedmiotów do otworów w klimatyzatorze.
- Przed przystąpieniem do czyszczenia klimatyzatora lub którejś z jego części składowych bądź wymiany którejś z tych części, należy najpierw wyjąć wtyczkę przewodu zasilającego z gniazdka sieciowego.
- Nie wolno stosować przedłużaczy.
- Należy też zwrócić uwagę na to, aby dzieci nie miały bezpośredniego dostępu do urządzenia i

- nie wolno pozostawiać ich bez nadzoru w pobliżu urządzenia, gdy jest ono uruchomione.
- Ewentualne naprawy – poza regularną konserwacją – należy zlecić fachowcowi z autoryzowanego serwisu naprawczego lub serwisu firmy dostawczej, jak też pamiętać o przestrzeganiu instrukcji dotyczących konserwacji klimatyzatora.
  - Jeżeli nie używasz klimatyzatora, wtyczkę przewodu zasilającego należy wyjąć z gniazdka sieciowego.
  - Jeśli zaistnieje potrzeba wymiany przewodu zasilającego na nowy, należy zlecić to fachowcowi z autoryzowanego serwisu naprawczego lub serwisu firmy dostawczej.
  - Tego urządzenia mogą używać dzieci w wieku powyżej 8 lat oraz osoby o mniejszych zdolnościach fizycznych, czuciowych bądź umysłowych, a także osoby nieposiadające doświadczenia ani wiedzy, jeżeli robią to pod nadzorem albo otrzymały instrukcje na temat użycia urządzenia w bezpieczny sposób oraz rozumieją związane z tym zagrożenia.
  - Dzieci nie powinny bawić się urządzeniem.
  - Czyszczenie i obsługa przez dzieci nie może się odbywać bez nadzoru.
  - W przypadku uszkodzenia kabla zasilającego producent, jego biuro obsługi klienta lub osoby o podobnych kwalifikacjach muszą go wymienić, aby uniknąć niebezpiecznych sytuacji.
  - Przed przystąpieniem do czyszczenia klimatyzatora lub którejś z jego części składowych bądź wymiany którejś z tych części, należy najpierw wyjąć wtyczkę przewodu zasilającego z gniazdka sieciowego.

**ATTENTION!**  
 Nie wolno używać klimatyzatora, jeżeli przewód zasilający lub wtyczka przewodu są uszkodzone. Nie wolno też uciskać przewodu ani przeciągać go wzdłuż przedmiotów o ostrych krawędziach.

**ATTENTION!**  
 Nieprzestrzeganie powyższych zaleceń może spowodować przepadek gwarancji na to urządzenie.

## INSTALACJA

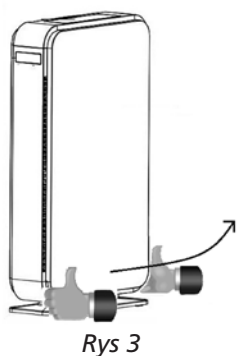

1. Wyjąć tylny panel. Położyć obie ręce na zaokrąglonych końcach u dołu tylnego panelu. Następnie pociągnąć za tylny panel i wyjąć go. Patrz rysunek 3.
2. Wyciągnąć system filtracyjny (x4) z urządzenia oraz zdjąć plastikowe opakowanie.
3. Z powrotem włożyć system filtracyjny do urządzenia tak, aby biały filtr wstępnego oczyszczania był skierowany na bok.
4. Z powrotem włożyć tylny panel, wieszając najpierw górną część panelu na dwóch haczykach na górze oczyszczacza powietrza, a następnie naciskając dolną część panelu.
5. Urządzenie jest teraz gotowe do użytku.

-  • Aby system filtracyjny mógł prawidłowo funkcjonować, musi być umieszczony w odpowiedni sposób oraz tak, aby filtr wstępnego oczyszczania (od strony białej) znajdował się na zewnątrz, natomiast aktywny filtr węglowy (od strony czarnej) został włożony do wewnątrz.
- Aby filtr mógł prawidłowo funkcjonować, strumień powietrza musi najpierw przejść przez filtr wstępnego oczyszczania, następnie przez filtr HEPA, a potem przez aktywny filtr węglowy.

## OBSŁUGA

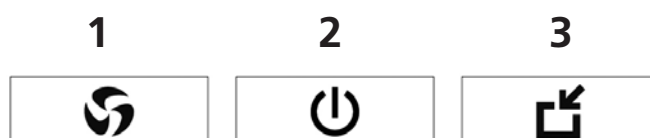

Rys4

### OPIS PRZYCISKÓW STEROWNICZYCH

1. Przycisk do ustawiania wydajności wentylatora / Przycisk do zerowania alarmu informującego o wymianie filtra.

2. Przycisk włączania / wyłączania. (Po włączeniu urządzenia otwór wylotowy czystego powietrza otworzy się automatycznie).
3. Tryb automatyczny. Prędkość przepływu powietrza w trybie automatycznym jest ustalona w zależności od zanieczyszczenia powietrza mierzonego przez czujnik pyłu.

## OPIS PILOTA ZDALNEGO STEROWANIA

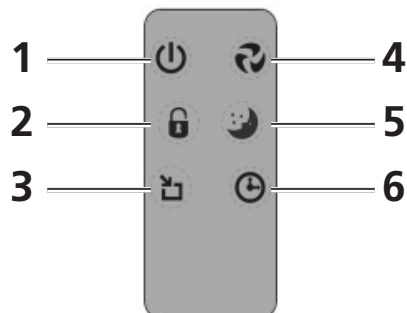

Rys 5

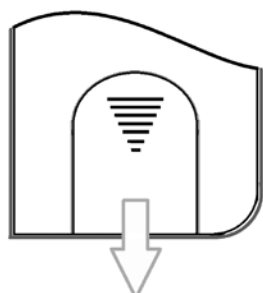

Rys 6

1. Przycisk włączania / wyłączania. (Po włączeniu urządzenia otwór wylotowy czystego powietrza otworzy się automatycznie).
2. Przycisk do włączania i wyłączania zabezpieczenia przed dziećmi
3. Przycisk do ustawiania AUTO MODE.
4. Przycisk do ustawiania wydajności wentylatora /
5. Przycisk do ustawiania SLEEP MODE
6. Przycisk do ustawiania funkcji programatora czasowego.

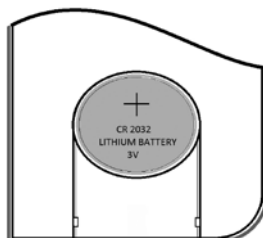

Rys 7

## WYMIANA BATERII W PILOCIE

Aby wymienić baterię w pilocie, znajdź komorę baterii na spodzie pilota (rys 6). Wyjmij starą baterię i włóż nową baterię, upewniając się, że dodatni biegun baterii jest skierowany w górę. W tym pilocie możesz użyć wyłącznie baterii CR2032, 3V.

## OPIS WYŚWIETLACZA

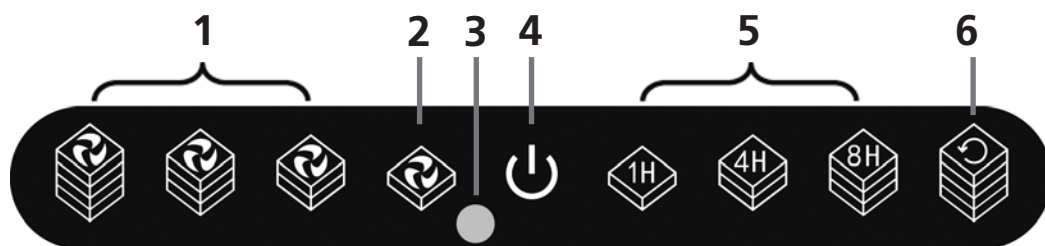

Rys 8

1. Pokazuje ustawioną wydajność wentylatora. Naciskając przycisk 1 (rys 4) albo przycisk 4 na pilocie (rys 5), można ustawić wydajność wentylatora. Poprzez wielokrotne naciśnięcie tych przycisków wydajność wentylatora przechodzi z SLEEP do LOW do MEDIUM oraz do TURBO, a następnie powraca do stanu SLEEP.

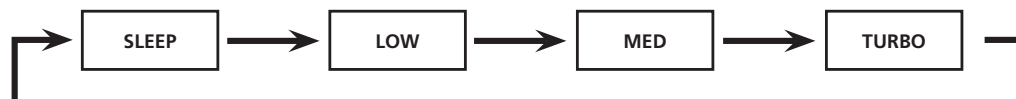

2. SLEEP MODE; można ustawić przy użyciu pilota zdalnego sterowania za pomocą przycisku 5 lub 1 na panelu sterowania aż 2 ikonki się zaświecą. Wentylator będzie chodził

na bardzo niskich obrotach, dzięki czemu oczyszczacz powietrza będzie niezwykle cichy.

3. Pilot odbiornika
4. Wskaźnik świetlny 4 ma wiele funkcji w zależności od koloru ikonki.
  - a. Jasno niebieska: oczyszczacz powietrza został podłączony do prądu, jest w trybie gotowości.
  - b. Niebieska: oczyszczacz powietrza jest gotowy do użytku, urządzenie może zostać włączone za pomocą przycisku 1 na pilocie albo przycisku 2 na panelu sterowania.
  - c. Zielony: Zabezpieczenie przed dziećmi jest aktywowane poprzez naciśnięcie przycisku 2 na pilocie. Ustawienia nie mogą być modyfikowane. Zabezpieczenie przed dziećmi może zostać dezaktywowane tylko przez naciśnięcie przycisku 2 na pilocie i przytrzymaniu w tej pozycji przez 3 sekundy.
  - d. Niebieska, migająca: należy wymienić filtr. Zobacz rozdział: „Wymiana systemu filtracyjnego”.
5. Wskazuje, że funkcja programatora czasowego jest włączona. Po upływie ustawionego czasu oczyszczacz powietrza sam się automatycznie wyłączy. Funkcję programatora czasowego można ustawić, naciskając przycisk 6 na pilocie. Poprzez wielokrotne naciśnięcie przycisku 6 ustawiony czas zmieni się z 1 godziny na 4 godziny, a następnie na 8 godzin. Ponownie naciskając przycisk 6, można wyłączyć funkcję programatora czasowego.
6. Wskazuje, że oczyszczacz powietrza działa w trybie AUTO MODE. Można włączyć, naciskając przycisk 3 na pilocie. Teraz oczyszczacz powietrza sam dostosuje wydajność wentylatora w zależności od stopnia zanieczyszczenia powietrza. Poniższa tabela przedstawia, który kolor zaświeci się przy zmierzonej jakości powietrza i z jaką prędkością wentylator będzie działać.

	Dobra jakość powietrza	Średnia jakość powietrza	Zła jakość powietrza
Wskaźnik świetlny kolorów	Niebieski	Fioletowy	Czerwony
Prędkość wentylatora	Sleep	Low	Medium

Tabela 1



Jeżeli urządzenie zostanie wyłączone, wszystkie ustawienia zostaną utracone.

## FILTR POWIETRZA

Oczyszczacz powietrza A45 jest wyposażony w 3-warstwowy system filtracyjny (4x) w celu oczyszczenia powietrza.

- Filtr wstępnego oczyszczania do usuwania nieco większych pyłków
- Filtr HEPA (high efficiency Particulate Airfilter) usuwa z powietrza niezdrowe cząsteczki, takie jak bakterie, kurz i pyłki.
- Aktywny filtr węglowy usuwa zapachy z powietrza.



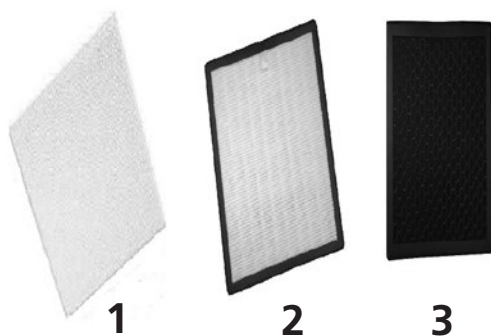

Rys 10

1. Wyjmowany filtr wstępnego oczyszczania
2. Filtr HEPA
3. Aktywny filtr węglowy



Jeżeli oczyszczacz powietrza jest włączony, wówczas włączy się także automatycznie jonizator. Dzięki temu oczyszczacz powietrza będzie zawsze optymalnie funkcjonować.

### WYMIANA SYSTEMU FILTRACYJNEGO

To jak często należy wymieniać filtr, zależy od częstotliwości użycia oczyszczacza powietrza oraz od okoliczności. Oczyszczacz powietrza jest wyposażony w sygnał ostrzegawczy. Gdy lampka 4 zaczyna migać, należy wymienić filtr.

1. Wyjąć wtyczkę z gniazda.
2. Wyjąć tylny panel (patrz: rozdział na temat instalacji)
3. Wyjąć system filtracyjny (4x).
4. Zdjąć opakowanie z nowego systemu filtracyjnego (4x) oraz włożyć go do urządzenia. Właściwy sposób wkładania filtra został opisany w rozdziale dotyczącym instalacji.
5. Włożyć panel.
6. Włożyć wtyczkę do gniazda i włączyć oczyszczacz powietrza.
7. Wyzerować alarm informujący o wymianie filtra, naciskając przycisk 1 przez 3 sekundy, aż lampka 4 przestanie migać.
8. Oczyszczacz powietrza jest ponownie gotowy do użytku.
9. Zanieczyszczone filtry można bez problemu wyrzucać wraz z odpadami domowymi.



Jeżeli lampka 4 miga, należy wymienić system filtracyjny. Alarm informujący o wymianie filtra można wyzerować poprzez naciskanie przycisku 1 na wyświetlaczu albo przycisk 4 na pilocie przez około 3 sekundy.



### UWAGA!

- Zużyty filtr musi być zawsze wymieniony na nowy. W żadnym wypadku nie wolno ponownie używać zużytego już filtra, nawet po jego dokładnym oczyszczeniu.
- W zależności od stopnia zanieczyszczenia zaleca się częstsza wymianę filtrów na nowe.

### CZYSZCZENIE FILTRA WSTĘPNEGO OCZYSZCZANIA

Co tydzień należy sprawdzać filtr wstępnego oczyszczania pod kątem zanieczyszczeń, a w

razie potrzeby, wyczyścić go.

1. Wyjąć wtyczkę z gniazda.
2. Wyjąć panel tylni (patrz: rozdział na temat instalacji)
3. Wyjąć filtr wstępnego oczyszczania (4x), wyciągając go w łatwy sposób z systemu filtracyjnego.
4. Wyczyścić filtr wstępnego oczyszczania za pomocą odkurzacza, szczotki albo miękkiej, lekko wilgotnej ściereczki.
5. W przypadku silnego zanieczyszczenia filtr można wyczyścić przy użyciu letniej wody.
6. Umieścić filtr wstępnego oczyszczania z powrotem w systemie filtracyjnym oraz zamocować panel tylni.
7. Oczyszczacz powietrza jest ponownie gotowy do użytku.

## JONIZATOR

Oczyszczacz powietrza jest wyposażony w jonizator, który włącza się automatycznie po włączeniu oczyszczacza. Jonizatora nie można wyłączyć.

## CZYSZCZENIE

Przed przystąpieniem do czyszczenia należy najpierw wyłączyć odwilzacze, a następnie odłączyć go od sieci zasilającej.

### CZYSZCZENIE OBUDOWY

Zewnętrzny korpus urządzenia należy wycierać miękką, suchą szmatką.

Jeśli urządzenie jest bardzo zabrudzone, można użyć delikatnego środka czyszczącego, a następnie wytrzeć lekko wilgotną ściereczką.

W żadnym wypadku nie wolno splukiwać urządzenia wodą.

## MAGAZYNOWANIE

Jeśli urządzenie nie będzie używane przez dłuższy okres czasu, należy:

1. Wyłączyć urządzenie.
2. Odłączyć go od sieci zasilającej.
3. Oczyszczyć filtr powietrza.
4. Wyjąć system filtracyjny.
5. Wyjąć baterie z pilota.
6. Urządzenie należy przechowywać w pyłoszczelnym miejscu, najlepiej pod przykryciem.

## ROZWIĄZYWANIE PROBLEMÓW

Przed skontaktowaniem się z serwisem należy sprawdzić następujące możliwe przyczyny usterek:

Problem	Możliwa przyczyna	Sposób usunięcia
Lampka 4 na wyświetlaczu miga	Zabrudzony filtr	Wymienić system filtracyjny (4x) oraz wyzerować alarm informujący o wymianie filtra, naciskając przycisk 1 na wyświetlaczu albo przycisk 4 na pilocie przez około 3 sekundy.
Urządzenie nie działa.	Panel tylny został włożony w niewłaściwy sposób	Wyjąć panel i włożyć go na nowo. Należy zwrócić uwagę przede wszystkim na to, aby górna strona panelu była umieszczona w odpowiedni sposób.
	Wtyczka nie tkwi się w gniazdku zasilającym.	Włóż wtyczkę do gniazdka zasilającego.
	Wtyczka nie jest właściwie podłączona do gniazdka zasilającego.	Włóż wtyczkę we właściwy sposób do gniazdka zasilającego.
	Bezpiecznik urządzenia jest uszkodzony.	Pilot zdalnego sterowania nie działa
Pilot zdalnego sterowania nie działa	Baterie zasilające w pilocie zdalnego sterowania rozładowały się.	Wymień baterie w pilocie zdalnego sterowania na nowe.
Urządzenie nie usuwa zapachów ani cząsteczek kurzu.	System filtracyjny został niewłaściwie włożony.	Do czyszczenia czujnika używać wacików.
	System filtracyjny jest zabrudzony.	Wymienić system filtracyjny.
Tryb Auto nie działa.	Czujnik jest zabrudzony.	Ustawić wydajność wentylatora w oczyszczaczu powietrza na najwyższych obrotach (4x).
Całkowity brak przepływu powietrza lub przepływ powietrza niedostateczny.	Przepływ powietrza został zablokowany.	Usuń ewentualną przyczynę zablokowania.
		Wymień filtry na nowe.

## WARUNKI GWARANCJI

Producent udziela na ten oczyszczacz powietrza dwuletniej gwarancji, licząc od daty zakupu. W okresie tym wszelkie usterki materiałowe i fabryczne podlegają bezpłatnej naprawie. Obowiązują przy tym następujące warunki:

- Wszelkie dodatkowe roszczenia, w tym roszczenia odszkodowań z racji ewentualnie poniesionych strat, nie będą honorowane.
- Naprawy i wymiany części w okresie gwarancji nie przedłużają okresu gwarancji.
- Gwarancja traci ważność jeżeli dokonano przeróbek, zastosowano nieoryginalne części lub urządzenie było naprawiane przez osoby trzecie.
- Części podlegające naturalnemu zużyciu nie podlegają gwarancji.
- Gwarancja jest ważna po przedstawieniu oryginalnej, prawidłowo wypełnionej karty gwarancyjnej i dowodu zakupu.
- Gwarancja nie obejmuje uszkodzeń spowodowanych nieprawidłową eksploatacją lub niedostosowaniem się do zaleceń instrukcji obsługi.
- Koszty i ryzyko związane z przesyłką oczyszczacza lub części zamiennych ponosi klient.

W celu uniknięcia niepotrzebnych kosztów zawsze początkowo proponujemy korzystanie z instrukcji obsługi. Jeżeli podane w niej wskazówki nie dadzą zadowalającego rezultatu, oczyszczacz należy oddać do naprawy w serwisie dealerskim.

## DANE TECHNICZNE

Typ urządzenia		A 45
Napięcie sieci zasilającej	V / Hz / F	220-240 / 50 / 1
Pobór mocy (min./max)	W	50
Zużycie energii (max)	A	0,22
Poziom głośności (min./max)	dB	28 - 58
Wydajność (min./max)	m <sup>3</sup> /godz.	176
Ciężar netto	kg	7.2
Wymiary (szerokość x wysokość x głębokość)	mm	390 x 146 x 679
Max powierzchnia pomieszczenia	m <sup>3</sup>	60
wytworzone negatywne jony	ions/cm <sup>3</sup>	3.000.000

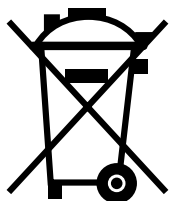

Nie należy utylizować urządzeń elektrycznych jako nieposortowanych odpadów komunalnych, należy korzystać z oddzielnych przeznaczonych do tego celu pojemników. Prosimy skontaktować się z lokalnymi władzami w celu uzyskania informacji dotyczących dostępnych systemów zbierania odpadów. Jeśli urządzenia elektryczne są utylizowane na wysypiskach, niebezpieczne substancje mogą przedostawać się do wód gruntowych i dostać się do łańcucha żywności, narażając was na pogorszenie zdrowia i samopoczucia. Przy wymianie starych urządzeń na nowe, dostawca jest zobowiązany prawnie do zabrania starych urządzeń do utylizacji za darmo. Nie wrzucać baterii do ognia, ponieważ mogą wybuchnąć lub może nastąpić wyciek szkodliwych substancji. Przy wymianie lub utylizacji pilota należy usunąć z niego baterie i utylizować je zgodnie z zasadami prawa, ponieważ są one szkodliwe dla środowiska.



Bästa kund,

Vi gratulerar dig med din nya luftrenare. Du har anskaffat en kvalitetsprodukt som du kommer att ha glädje av under många år, så länge apparaten används på rätt sätt. Läs därför först denna bruksanvisning för att hålla din luftrenare i gott skick så länge som möjligt.

Å tillverkarens vägnar erbjuder vi två års garanti på eventuella material- eller fabriksfel.

Vi önskar dig god komfort med din luftrenare.

Vänliga hälsningar,

PVG Holding B.V.

Avdelning Kundservice

**1 LÄS FÖRST BRUKSANVISNINGEN.**

**2 RÅDGÖR VID TVIVEL MED DIN ÅTERFÖRSÄLJARE.**

## VIKTIGA KOMPONENTER

- ① Kontrollpanel
- ② Display
- ③ Främre panel
- ④ Föreordad luft inlopp
- ⑤ Bakre täckplattan
- ⑥ Utloppsjalusi för ren luft
- ⑦ Handtag



Bild 1



Bild 2

## DETTA BÖR DU VETA

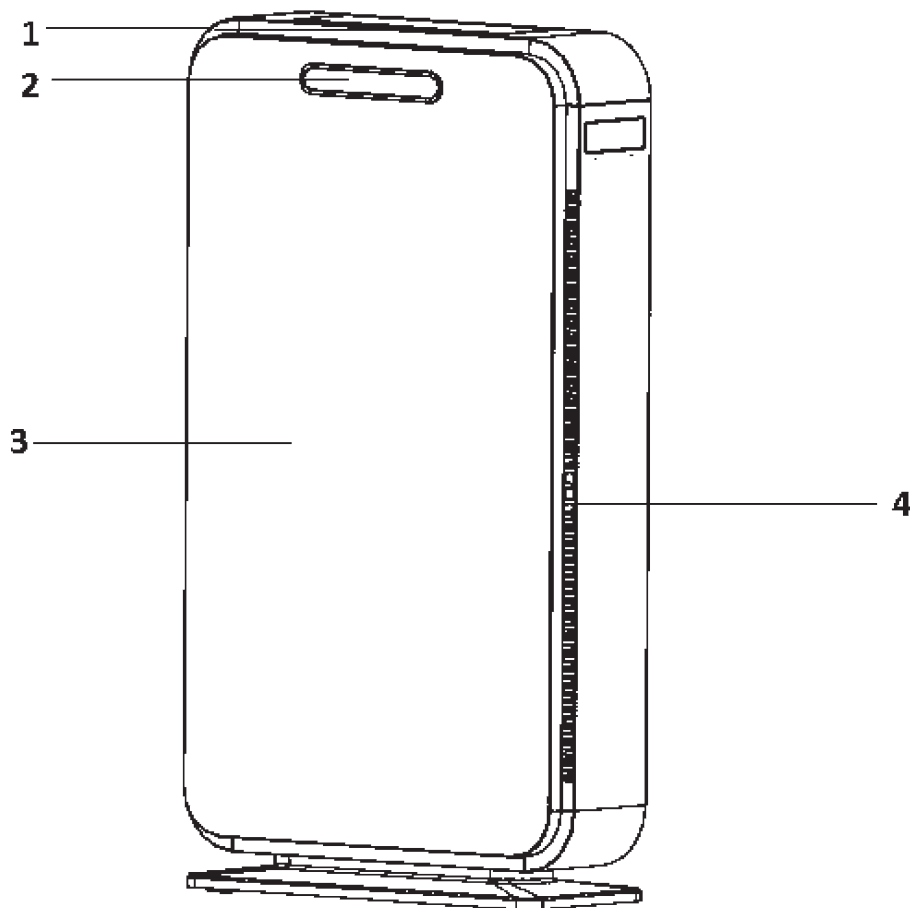
### ALLMÄNT

Så här gör du för att få optimalt resultat.

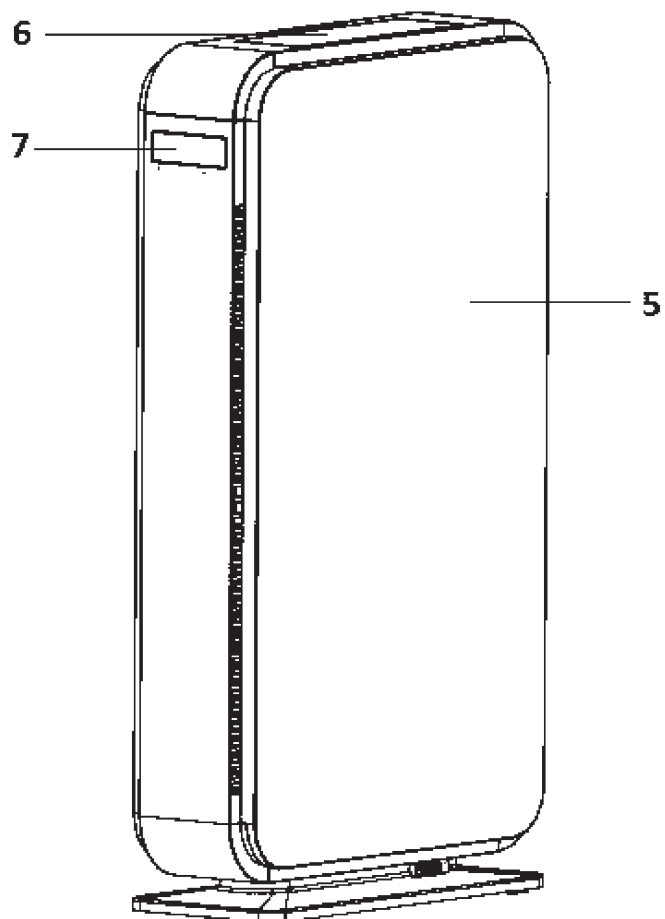
- Placera luftrenaren högt (t.ex. på ett bord eller ett skåp) för att filtrera små partiklar som rök. För att filtrera stora partiklar som pollen måste du placera luftrenaren lågt (på marken).
- Håll 30 cm fritt utrymme runt omkring enheten.
- Läs dessa anvisningar noggrant och följ dem.

### SÄKERHETSANVISNINGAR

Läs igenom handboken noga innan du använder enheten. Behåll den för framtida bruk. Installera endast enheten om den uppfyller kraven i lokala/nationella lagar, förordningar och standarder. Den här produkten är avsedd att användas som luftrenare i bostäder och är endast avsedd för användning under normala hushållsförhållanden, inomhus i vardagsrum, kök och garage. Kontrollera elnätets spänning. Enheten lämpar isg enbart för jordade uttag – anslutningsspänning 220-240 V/ 50 Hz.

- Håll plast och annat förpackningsmaterial från enheten utom räckhåll för barn.
- Enheten är utformad för att rena luften och inte för några andra ändamål.
- Vid reparation eller underhåll ska du alltid rådfråga din återförsäljare.
- Placera inte enheten nära värmekällor, brännbara installationer eller brännbara material (t.ex. gardiner) eller explosiva miljöer.
- Stäng alltid av enheten och dra ut nätsladden innan du rengör.



- Placera enheten på en fast och jämn yta.
- Installationen måste vara i full överensstämmelse med lokala föreskrifter, lagar och normer.
- Enheten är lämplig för användning på torra platser inomhus.
- Kontrollera spänningen.
- Denna enhet är endast avsedd för jordade uttag, anslutning 220-240 V/50 Hz.

Kontrollera innan du ansluter apparaten att:

- Nätspänningen korresponderar med det angivna värdet på typskylten.
- Uttaget och strömkällan är lämpade för apparaten.
- Sladdkontakten passar i uttaget.

Låt elanslutningen kontrolleras av en erkänd expert om du tvivlar på att allt är som det ska.

- Denna apparat är inte avsedd för användning av personer (inklusive barn) med minskade fysiska, sensoriska eller mentala möjligheter, eller som saknar erfarenhet och kunskap, såvida de inte fått vägledning eller instruktioner vad gäller användning av apparaten av en person som ansvarar för deras säkerhet.
- Apparaten är tillverkad enligt CE säkerhetsnormer. Du bör dock, som med alla elektriska apparater, vara försiktig
- Luftintagets / utsläppets galler får aldrig täckas över.
- Låt apparaten aldrig komma i kontakt med kemikalier.
- Apparaten får aldrig sänkas i någon vätska.
- Stick aldrig in något föremål genom apparatens öppningar.
- Dra alltid först ut nätkontakten ur vägguttaget

- innan (en del av) apparaten måste rengöras eller bytas ut.
- Anslut ALDRIG apparaten med hjälp av en förlängningssladd.
  - Barn bör övervakas för att garantera att de inte leker med apparaten.
  - Låt eventuella reparationer alltid utföras av en befogad servicemontör eller av leverantören. Följ underhållsanvisningarna.
  - Dra alltid ut apparatens nätkontakt ur uttaget när den inte används.
  - En skadad elsladd får endast bytas ut av leverantören eller av en befogad.
  - Den här anordningen kan användas av barn från 8 år och uppåt och personer med nedsatt fysisk, sensorisk eller mental förmåga eller bristande kunskaper om de erhållit övervakning eller instruktioner avseende användning av denna enhet på ett säkert sätt och förstår riskerna.
  - Barn får inte leka med enheten.
  - Rengöring och användarunderhåll får inte utföras av barn utan övervakning.
  - Om elkabeln är skadad måste den bytas ut av tillverkaren, dess kundtjänst eller personer med jämförbara kvalifikationer för att förhindra fara.
  - Dra alltid först ut nätkontakten ur vägguttaget innan (en del av) apparaten måste rengöras eller bytas ut.



### **OBS!**

Använd aldrig apparaten om sladden eller nätkontakten är skadad. Låt sladden aldrig klämmas och undvik kontakt med vassa kanter.



## OBS!

Om anvisningarna inte följs kan detta leda till att apparatens garanti förfaller.



Bild 3

## INSTALLATION

1. Ta bort bakpanelen. Placera båda händerna på rundningen på undersidan av bakpanelen. Dra sedan loss bakpanelen och ta bort den. Se bild 3.
2. Ta ut filterpaketet (4x) ur enheten och avlägsna förpackningsmaterialet i plast.
3. Sätt tillbaka filterpaketet (4x) i enheten med det vita förfiltret vänt mot sidorna.
4. Sätt tillbaka bakpanelen genom att först hänga upp bakpanelens översida på de två krokarna ovanpå luftrenaren och därefter trycka på undersidan av panelen.
5. Enheten är nu klar för användning.

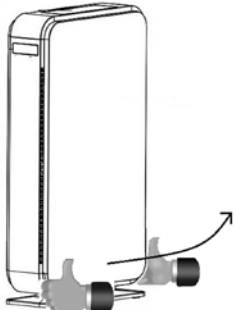

- För att se till att det fungerar korrekt, måste filterpaketet infogas korrekt och på ett sådant sätt att frontfiltret (vit sida) placeras på framsidan och det aktiva kolfiltret (svart sida) placeras på baksidan.
- För att enheten ska fungera korrekt måste luftflödet först gå genom framfiltret och därefter genom HEPA-filtret och sedan genom det aktiva kolfiltret.

## DRIFT

1



2



3



Bild 4

### BESKRIVNING AV KNAPPARNA

1. Tryck för att ange fläktkapacitet/Återställningsknapp för filterbyteslarm.
2. På/Av-knapp (Efter påkoppling kommer lamellen för utsläpp av ren luft öppnas automatiskt).
3. Autoläge. Luftströmmens hastighet i automatiskt läge bestäms av luftkvaliteten som fastställs av givaren.

### BESKRIVNING AV FJÄRRKONTROLL



Bild 5



Bild 6

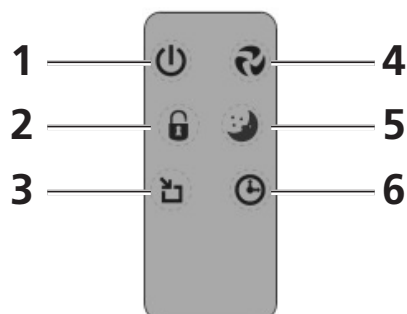

Bild 7

1. På/Av-knapp (Efter påkoppling kommer lamellen för utsläpp av ren luft öppnas automatiskt).
2. Knapp för aktivering och avaktivering av barnlås
3. Knapp för inställning av AUTOLÄGE.
4. Tryck för att ange flätkapacitet
5. Knapp för inställning av VILOLÄGE.
6. Knapp för inställning av tid.

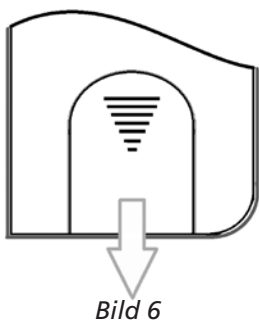
### BYTA BATTERI I FJÄRRKONTROLL

Tag ur det gamla batteriet och ersätt med ett nytt. Sätt tillbaka locket. Var uppmärksam på symboler kommer rätt. Använd inga andra batterier än CR2032, 3V.

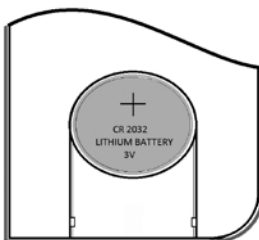
### BESKRIVNING AV DISPLAY



Bild 8

1. Visar inställd flätkapacitet. Flätkapaciteten kan anges genom att trycka på Knapp 1 på displayen (Bild 4) eller Knapp 4 på fjärrkontrollen (Bild 5). Genom att trycka på knappen upprepade gånger cyklas flätkapaciteten från SLEEP till LOW till MEDIUM till TURBO och tillbaka till SLEEP.

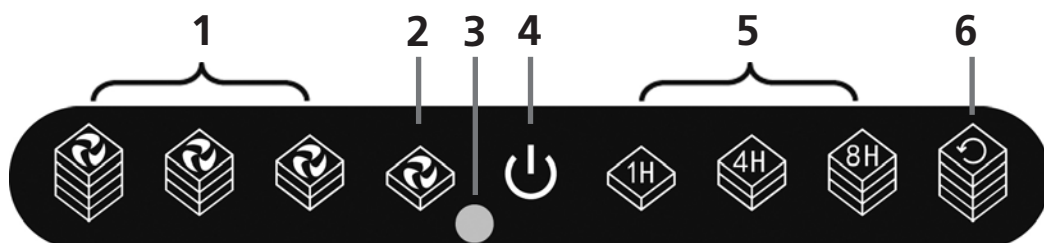
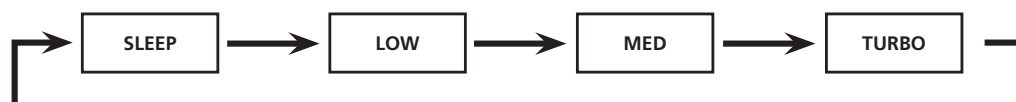

2. VILOLÄGE; kan anges via fjärrkontrollen genom att trycka på Knapp 5 eller knapp 1 tills ikon 2 börjar lysa. Fläkten växlar tillbaka till låg kapacitet så att luftrenaren körs mycket tyst.
3. Fjärrkontrollmottagare
4. Indikatorlampa 4 har flera funktioner, beroende på ikonens färg.
  - a. Ljusblått: Spänning finns, luftrenare står i standby-läget.
  - b. Blått: Luftrenaren är i drift, luftrenaren kan stängas av via fjärrkontrollen genom att trycka in knapp 1 eller via manöverpanelen genom att trycka in knapp 2
  - c. Grönt: Luftrenaren är låst med barnlåset att trycka på knapp 2 på fjärrkontrollen. När luftrenaren är låst med barnlåset kan inställningarna inte ändras. Barnlåset kan endast kopplas från genom att trycka på knapp 2 på fjärrkontrollen (3 sek).
  - d. Blinkande blått: Filtret måste bytas. Se kapitlet "Byte av filterpaketen".
5. Indikerar att timerfunktionen är på. Luftrenaren stängs automatiskt av när angiven tid har löpt ut. Timerfunktionen kan anges genom att trycka på knapp 6 på fjärrkontrollen. Genom att trycka på knapp 6 upprepade gånger cyklar den inställda tiden från 1 timma till 4 timmar och sedan till 8 timmar. Genom att trycka på Knapp 6 igen, stängs timerfunktionen av igen.

6. Indikerar att luftrenaren är i AUTOLÄGE. Luftrenaren kan slås på och av genom att trycka in Knapp 3 på fjärrkontrollen eller knapp 3 på displayen. Luftrenaren fastställer nu fläkthastigheten automatiskt beroende på den mängd förorenad luft som behöver renas. I tabellen nedan anges vilken färg som börjar lysa vid den uppmätta luftkvaliteten och vilken hastighet fläkten kommer att hålla.



Om enheten stängs av går alla inställningar förlorade.

	God luftkvalitet	Medelgod luftkvalitet	Dålig luftkvalitet
Färg indikatorlampa	Blå	Lila	Röd
Fläkthastighet	Sleep	Low	Medium

Tabel 1

## LUFTFILTER

A45 luftrenare är utrustad med ett filterpaket (4x) i 3 lager för rening av luft.

- Förfilter för avlägsnande av större dammpartiklar
- Ett HEPA-filter (High Efficiency Particulate Air Filter), avlägsnar ohälsosamma partiklar från luften som t.ex. bakterier, luft och pollen.
- Det aktiva kolfiltret avlägsnar odörer från luften.



Bild 10

1. Borttagbart förfilter
2. HEPA-filter
3. Aktivt kolfilter

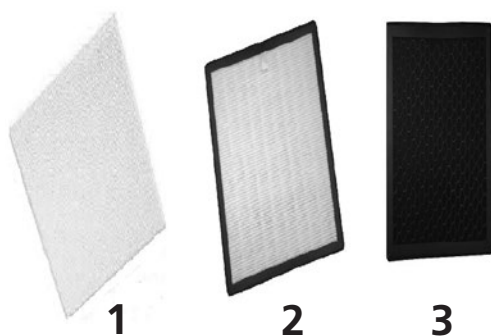

När luftrenaren är påslagen slås även joniseringsenheten automatiskt på. Detta gör att luftrenaren alltid fungerar optimalt.

## BYTE AV FILTERPAKET

Den frekvens med vilken luftrenaren används och omgivande omständigheter bestämmer hur ofta filtret måste bytas ut. Luftrenaren är försedd med en varningssignal, Lampa 4, som blinkar när filtret måste bytas ut.

1. Koppla från enheten från vägguttaget.
2. Ta bort bakpanelen. (Se kapitlet Installation)
3. Avlägsna filterpaketet (4x).
4. Avlägsna förpackningsmaterialet från det nya filterpaketet (4x) och placera det i luftrenaren. Se kapitlet Installation för hur du infogar filterpaketet på rätt sätt.
5. Byt ut panelen.
6. Anslut luftrenaren till vägguttaget på nytt och slå på den.
7. Återställ filterlarmet genom att trycka på Knapp 1 och hålla den nedtryckt i 3 sekunder till dess att Lampa 4 slutar blinka.
8. Luftrenaren är nu klar för användning.
9. Använda filter kan avfallshanteras tillsammans med vanliga hushållssopor utan problem.



Om Lampa 4 blinkar måste filterpaketet (4x) bytas ut. Filterlarmet kan återställas genom att trycka in Knapp 1 på displayen eller Knapp 4 på fjärrkontrollen i ungefär 3 sekunder.



### FÖRSIKTIGHET!

- Om filtret behöver bytas ska du alltid använda ett nytt filter. Återanvänd aldrig ett förorenat filter, inte ens efter rengöring.
- Beroende på förhållandena kanske du behöver byta oftare än vad som anges av enheten.

## RENGÖRING AV FÖRFILTRET

Förfiltret måste kontrolleras varje vecka och rengöras vid behov.

1. Koppla från enheten från vägguttaget.
2. Avlägsna bakpanelen (Se kapitlet Installation)
3. Ta bort förfiltren (4x). De kan enkelt lossas från filterpaketet.
4. Rengör förfiltren med en dammsugare, en borste eller en mjuk, lätt fuktad trasa.
5. Om filtren är mycket smutsiga kan de sköljas i ljummet vatten.
6. Sätt tillbaka förfiltren på filterpaketet och montera bakpanelen.
7. Luftrenaren är nu klar för användning.

## JONISERARE

Denna luftrenare är försedd med en joniserare. Den startar automatiskt när luftrenaren är tillkopplad. Joniseraren kan inte stängas av.

## RENGÖRING

Innan du börjar rengöra måste du stänga av enheten. Dra sedan ut kontakten ur uttaget.

### UTSIDAN

Torka av utsidan med en mjuk, torr trasa.

Om enheten är mycket smutsig använder du ett mildt rengöringsmedel. Torka sedan med en fuktig trasa.

Spreja aldrig enheten blöt.

## FÖRVARING

Om du inte använder enheten under en längre tid följer du nedanstående steg:

1. Stäng av maskinen.
2. Dra ut kontakten ur vägguttaget.
3. Rengör enheten.
4. Avlägsna filterpaketet.
5. Avlägsna batterierna från fjärrkontrollen.
6. Förvara enheten i ett dammfritt rum, helst övertäckt.

## STÖRNINGSTABELL

Innan du söker teknisk hjälp bör du själv kontrollera följande punkter:

Problem	Orsak	Lösning
Lampa 3 på displayen blinkar	Smutsigt filter	Byt ut filterpaketet och återställ filterlarmet genom att trycka in knapp 1 på displayen eller knapp 4 på fjärrkontrollen i 3 sekunder.
Enheten fungerar inte.	Bakpanelen har inte monterats korrekt.	Avlägsna panelen och sätt tillbaka den igen. Se till att panelens ovansida har placerats korrekt.
	Kontakten sitter inte i.	Sätt i kontakten i uttaget.
	Kontakten sitter inte i korrekt.	Sätt i kontakten korrekt i uttaget.
	Enhetens säkring är defekt.	Låt en auktoriserad Qlima-återförsäljare byta ut säkringen.
Fjärrkontrollen fungerar inte.	Fjärrkontrollens batterier är svaga.	Byt batterier.
Enheten avlägsnar inte lukt och/eller damm.	Filterpaketet har inte infogats korrekt.	Infoga filterpaketet korrekt.
	Filterpaketet är smutsigt.	Byt ut filterpaketet.
Autoläget fungerar inte.	Sensorn är smutsig.	Rengör givaren med bomullspinna.
Ingen/otillräcklig luftcirkulation.	Luftflödet är blockerat.	Ta bort blockeringen.
		Byt ut filtren (4x).



## GARANTIVILLKOR

För luftrenaren gäller två års garanti från inköpsdatum. Inom denna period återställs alla material- och fabriksfel kostnadsfritt.

Härvid gäller följande regler:

- Inga andra anspråk på skadeersättning godtas, inklusive följdskador.
- Reparation eller byte av delar inom garantiperioden leder inte till förlängning av garantin.
- Garantin förfaller om ändringar har gjorts, andra än originaldelar har monterats eller reparationer har utförts av utomstående.
- Komponenter som är utsatta för normalt slitage täcks inte av garantin.
- Garantin gäller endast med avlämnande av det ursprungliga, daterade inköpskvittot, detta kvitto får inte ha ändrats på något sätt.
- Garantin gäller inte för skada till följd av bristande skötsel eller handlingar som avviker från bruksanvisningen.
- Kostnader och risker vid försändelse av avfuktaren eller dess delar är alltid för köparens räkning.

För att förebygga onödiga kostnader rekommenderar vi att du alltid först läser bruksanvisningen noggrant. Om detta inte leder till en lösning, ska apparaten lämnas in hos återförsäljaren för reparation.

## TEKNISKA SPECIFIKATIONER

Type		A 45
Ström	V / Hz / F	220-240 / 50 / 1
Strömförbrukning	W	50
Märkström (max.)	A	0,22
Ljudtrycksnivå (min./max.)	dB	28 - 58
Lufttillförsel	m <sup>3</sup> /tim	176
Nett vikt	kg	7.2
Mått (bxhxd)	mm	390 x 146 x 679
Rumsstorlek	m <sup>3</sup>	60
Genererade negativa joner	ions/cm <sup>3</sup>	3.000.000



Kassera ej elektriska apparater som osorterat avfall; använd separata insamlingsanläggningar. Kontakta dina lokala myndigheter för information om tillgängliga avfallsinsamlingsystem. Om elektriska apparater kasseras som deponi eller på soptippar kan hälsofarliga ämnen lacka ut i grundvattnet och komma in i näringskedjan, vilket kan skada din hals och ditt valbefinnande. När du byter ut gamla apparater mot nya är återförsäljaren enligt lag skyldig att ta tillbaka din gamla apparat för kassering utan extrakostnader. Släng inte batterier i elden där de kan explodera eller ge av farliga vätskor. Om du byter ut eller förstör fjärrkontrollen, ta bort batterierna och kasta bort dem i enlighet med gällande föreskrifter eftersom de är skadliga för miljön.

Spoštovani,

Čestitamo Vam ob nakupu Vašega Qlima čistilca zraka. Kupili ste kvaliteten izdelek, s katerim boste zadovoljni dolgo vrsto let, če ga boste uporabljali v skladu z navodili za uporabo.

Preberite jih pred prvo uporabo Qlima čistilca.

V imenu proizvajalca Vam zagotavljamo 2 leti garancije na mogoče napake v materialu ali izdelavi.

Želimo Vam prijeten hlad in ugodno počutje z Vašo Qlima klimo.

PVG Holding BV

## POMEMBNI DELI

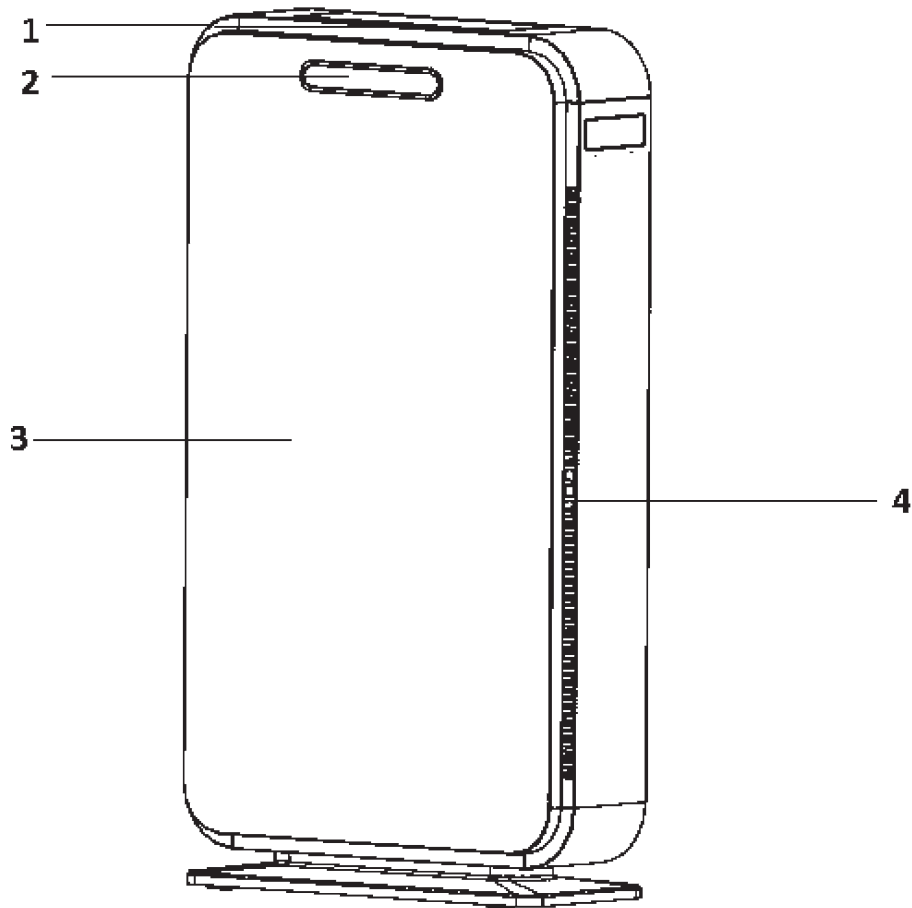

Slika 1

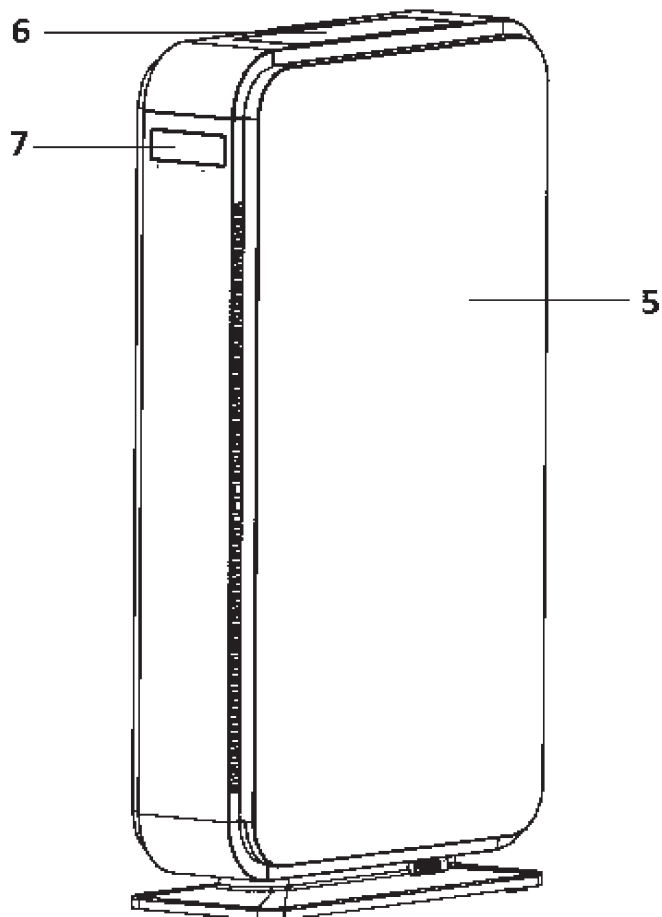

Slika 2

- ① Plošča
- ② Prikazovalnik
- ③ Čelna plošča
- ④ Ventil za dovod onesnaženega zraka
- ⑤ Hrbtni stran
- ⑥ Reže za izpih zraka z loputo
- ⑦ Ročica

## KAJ MORATE VEDETI V NAPREJ

### SPLOŠNO

Za najboljše rezultate sledite naslednjim korakom:

- Napravo postavite na višje mesto (npr. mizo), če želite, da bo filtrirala manjše delce, kot npr. dim.
- Za filtracijo večjih delcev, kot je npr. cvetni prah, napravo postavite blizu tal.
- Okoli naprave naj bo vedno vsaj 30 cm prostora.

### VARNOSTNE ZAHTEVE

Preden začnete uporabljati aparat, pozorno preberite ta priročnik in ga shranite za poznejšo uporabo. To napravo lahko namestite le, če je skladna z lokalno/nacionalno zakonodajo, predpisi in standardi. Ta izdelek je namenjen za uporabo kot prečiščevalnik zraka v gospodinjstvih in je primeren le za notranjo uporabo v dnevnik sobah, kuhinjah in garažah pod pogoji, običajnimi za gospodinjstvo. Ta naprava je ustrezna le za ozemljene vtičnice z napajalno napetostjo 220-240 V / 50 Hz.

- Plastična in druga embalaža naj bo nedosegljiva otrokom.
- Naprava je namenjena prečiščevanju zraka in ni predvidena za druge namene.
- V zvezi s popravili in vzdrževanjem se vedno posvetujte s svojim dobaviteljem.
- Naprave ne postavljajte v bližino virov toplote, vnetljive opreme ali materialov (npr. zaves) ter v eksplozivna okolja.
- Pred čiščenjem vedno izključite napravo in odklopite električno napajanje.
- Enoto postavite na stabilno in ravno površino.
- Namestitev mora biti povsem skladna z lokalnimi predpisi, zakonodajo in standardi.

- Naprava je primerna za uporabo v suhem okolju, v notranjosti.
- Preverite napetost.
- Ta enota je primerna le za ozemljene vtičnice z električno napetostjo 220-240 V / 50 Hz.

Preden priključite enoto, preverite naslednje:

- Napetost napajalnika se mora ujemati z oznaceno omrežno napetostjo.
- Vtičnica in napajalnik morata biti ustrezna označenemu toku.
- Vtikac naprave mora biti ustrezen stenski vtičnici.
- Naprava mora biti postavljena na ploski in stabilni površini.

Kadar ste v dvomih, naj vtičnico preveri kvalificiran strokovnjak.

- Reden priključite napravo, preverite:
- Da napajalna napetost ustreza napetosti na ploščici za tehnične navedbe;
- Da sta vtičnica in napajalna enota ustrezna za napravo;
- Da se vtič na kablu prilega v vtičnico.
- Če niste prepričani, da je vse v redu, mora vaš električni sistem pregledati usposobljen strokovnjak.
- Ta aparat ni zasnovan za uporabo s strani oseb (vključno z otroki) z zmanjšanimi fizičnimi, senzoričnimi ali duševnimi zmogljivostmi ali s pomanjkanjem izkušenj in znanj, razen če so pod ustreznim nadzorom in če jim je oseba, ki je odgovorna za njihovo varnost, dala primerna navodila za uporabo aparata.
- Ta enota je izdelana v skladu z varnostnimi standardi CE. Kljub temu morate z njo, kot z vsakim električnim aparatom, ravnati previdno.

- Nikoli ne pokrije ventila za dovod zraka in /ali rešetke za izhod zraka.
- Nikoli ne izpostavljajte naprave kemikalijam.
- Aparata nikoli ne potopite v vodo.
- Nikoli ne vstavljajte predmetov v odprtine na enoti.
- Vedno odstranite vtič iz vtičnice, preden čistite ali menjate napravo ali njene dele.
- NIKOLI ne priključite naprave z uporabo podaljška. Če vtičnica ni na voljo, naj vam jo namesti usposobljen električar.
- Otroci morajo biti pod nadzorom, da se ne bodo igrali z aparatom.
- Vsa popravila mora izvesti usposobljen servisni tehnik ali vaš dobavitelj. Upoštevajte navodila za vzdrževanje.
- Kadar naprave ne uporabljate, jo morate vedno odklopiti z električnega napajanja.
- Poškodovan električni kabel vam lahko zamenja le dobavitelj ali pooblaščen oseba / servis.
- To napravo lahko uporabljajo otroci, starejši od 8 let, in osebe z zmanjšanimi fizičnimi, zaznavnimi ali duševnimi sposobnostmi ali s pomanjkanjem izkušenj in znanja, če delajo pod nadzorom, oziroma so prejeli navodila za varno uporabo naprave in razumejo tveganje, ki je pri uporabi prisotno.
- Otroci se z napravo ne smejo igrati.
- Otroci naprave ne smejo čistiti in vzdrževati, če niso pod nadzorom.
- Če je napajalni kabel poškodovan, ga mora zamenjati proizvajalec, služba za podporo strankam ali primerljivo usposobljena oseba, da se preprečijo nevarnosti.
- Vedno odstranite vtikač iz električnega napajalnika, preden boste čistili ali zamenjali enoto oz. njene komponente.



## POZOR!

Nikoli ne uporabljajte aparata s poškodovanim kablom ali vtičem. Nikoli ne spenjajte kabla in pazite, da ne pride v stik z ostrimi robovi.



## POZOR!

Neupoštevanje navodil lahko povzroči izničenje garancije na napravo.

## NAMESTITEV

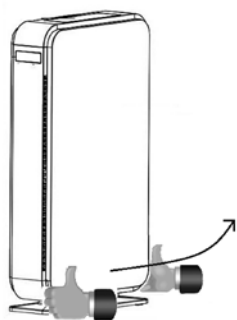

Slika 3

1. Odstranite zadnjo ploščo. Obe roki položite na zaokrožen del na spodnjem delu zadnje plošče. Nato zadnjo ploščo potegnite in jo odstranite. Glejte sliko 3.
2. Iz enote vzemite paket filtrov (4 x) in odstranite plastično embalažo.
3. Paket filtrov (4 x) vstavite nazaj v enoto, tako da je bel prednji filter ob strani.
4. Zadnjo ploščo vstavite nazaj, tako da zgornjo stran zadnje plošče najprej obesite na dve kljukici na zgornji strani prečiščevalnika zraka, nato pa pritisnete spodnjo stran plošče.
5. Naprava je zdaj pripravljena za uporabo.



- Za ustrezno delovanje mora biti komplet filtrov (4 x) nameščen pravilno, tako da je prednji filter (bela stran) nameščen ob strani, filter z aktivnim ogljikom (črna stran) pa znotraj.
- Za ustrezno delovanje filtra mora zrak najprej steči skozi predfilter, nato skozi filter HEPA in nazadnje skozi aktiviran ogljik.

## KONTROLE

1



2

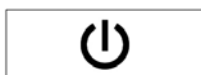

3



Slika 4

### OPIS KONTROL

1. Gumb za nastavitve zmogljivosti ventilatorja / gumb za ponastavitev alarma za zamenjavo filtra.
2. Gumb za vklop/izklop (Po vklopu se lamela za izhod čistega zraka odpre samodejno.)
3. Samodejni način. Hitrost pretoka zraka v samodejnem načinu je odvisna od kakovosti zraka, ki jo zaznava tipalo.

## OPIS DALJINSKEGA UPRAVLJALNIKA

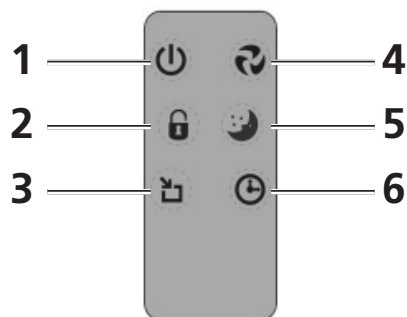

Slika 5

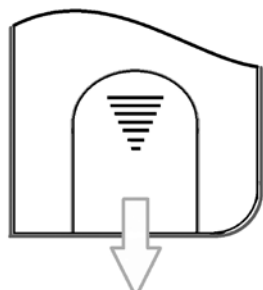

Slika 6

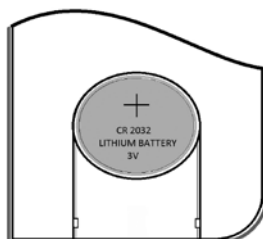

Slika 7

1. Gumb za vklop/izklop (Po vklopu se lamela za izhod čistega zraka odpre samodejno.)
2. Gumb in onemogočenje starševskega nadzora
3. Nastavitveni gumb AUTO MODE (SAMODEJNO)
4. Gumb za nastavev zmogljivosti ventilatorja
5. Gumb za nastavev načina SLEEP MODE (STANJE PRIPRAVLJENOSTI)
6. Gumb za nastavev programske ure.

## ZAMENJAVA BATERIJ V DALJINSKEM UPRAVLJALCU

Kadar je potrebno zamenjati baterije daljinskega upravljalca sledite naslednjim korakom: odprite pokrovček na zadnji strani daljinskega upravljalca kot je prikazano na sliki št. 6. Zamenjajte stare baterije z novimi. Bodite pozorni na + in - pola baterij. Uporabljajte izključno 3V litijeve baterije CR2032.

## OPIS PRIKAZOVALNIKA

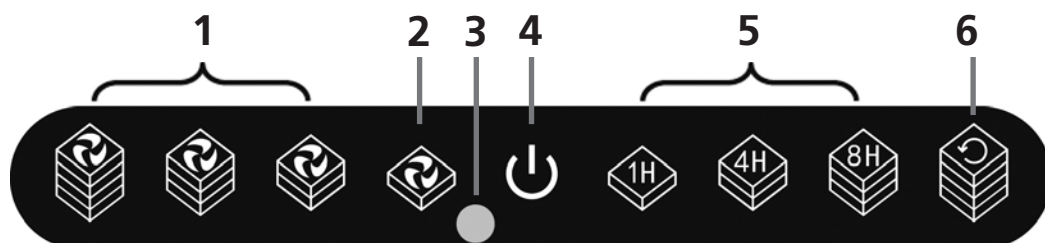

Slika 8

1. Prikazana je nastavljen zmogljivost ventilatorja. S pritiskom na gumb 1 (slika 4) ali gumb 4 na daljinskem upravljalniku (slika 5) je mogoče prilagajati stopnjo ventilatorja. Z večkratnim pritiskom na ta gumb prestavite zmogljivost ventilatorja s SLEEP na LOW, MEDIUM ali TURBO in nato nazaj na SLEEP (glejte sliko 9).

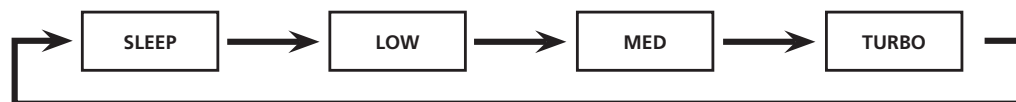

2. Način SLEEP (STANJE PRIPRAVLJENOSTI); nastavite ga s pritiskom na gumb 5 daljinskega upravljalnika ali s pritiskom na gumb 1 upravljalne plošče, dokler se ne prižge znak 2. Ventilator se vrti z nizko hitrostjo, tako da prečiščevalnik deluje šepetaje.
3. Sprejemnik daljinskega upravljalnika
4. Lučka prikazovalnika 4 ima več funkcij, odvisno od barve znaka.
  - a. Svetlomodra: napetost je priključena, prečiščevalnik zraka je v stanju pripravljenosti.
  - b. Modra: Prečiščevalnik zraka deluje, izključite ga morate tako, da pritisnete gumb 1 na daljinskem upravljalniku ali gumb 2 na upravljalni plošči.



- c. Zelena: Otroško ključavnico aktivirate s pritiskom na gumb 2 na daljinskem upravljalcu. Kadar je otroška ključavnica aktivna, nastavitve naprave ni mogoče spreminjati. Otroško ključavnico deaktivirate tako, da pritisnete in pridržite gumb 2 na daljinskem upravljalcu za 3 sekunde.
- d. Modra utripa: Zamenjati morate filter. Glejte poglavje »Menjava paketov filtrov«.
5. Nakazuje, da je funkcija programske ure vključena. Prečiščevalnik zraka bo po izteku nastavljenega časa samodejno prenehal delovati. Programsko uro je mogoče nastaviti s pritiskom na gumb 6 na daljinskem upravljalniku. Z večkratnim pritiskom na gumb 6 boste prestavili nastavljeni čas z 1 ure na 4 ure in nato na 8 ur. S ponovnim pritiskom na gumb 6 bo funkcija časovne ure znova izključena.
6. Prikazuje, da prečiščevalnik zraka deluje v načinu AUTO (SAMODEJNO). Vključiti ga je mogoče s pritiskom na gumb 3 na daljinskem upravljalniku ali upravljalni plošči. Prečiščevalnik zraka zdaj prilagodi zmogljivost ventilatorja glede na stopnjo onesnaženosti zraka, ki ga prečiščuje. Spodnja razpredelnica prikazuje, katera barva zasveti pri izmerjeni kakovosti zraka in pri kateri hitrosti se vrti ventilator.



Če boste enoto izključili, bodo vse nastavitve izgubljene.

	Dobra kakovost zraka	Srednja kakovost zraka	Slaba kakovost zraka
Barva lučke prikazovalnika	Modra	Vijolična	Vijolična
Hitrost ventilatorja	Sleep	Low	Medium

Tabel 1

## ZRAČNI FILTER

Prečiščevalnik zraka A45 je opremljen s 3-plastnim kompletom filtrov (4x) za čiščenje zraka.

- Prefilter je namenjen odstranjevanju večjih delcev.
- Filter HEPA (High Efficiency Particulate Airfilter - zračni filter za visoko učinkovito filtracijo delcev) iz zraka odstrani nezdrave delce, kot so npr. bakterije, prah in cvetni prah.
- Filter z aktiviranim ogljikom odstrani iz zraka neprijetne vonjave.

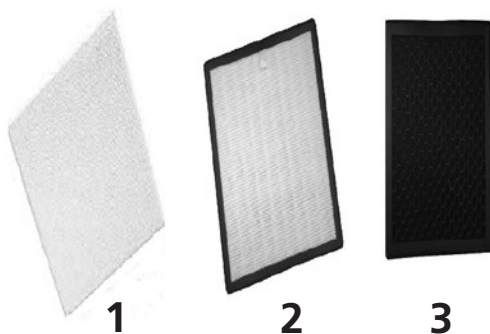

Slika 10

1. Odstranljivi filter za
2. Filter HEPA
3. Filter z aktiviranim ogljikom



Če je prečiščevalnik zraka vklopljen, je samodejno vklopljen tudi ionizator. Prečiščevalnik zraka bo zato vedno deloval optimalno.

## MENJAVA KOMPLETA FILTROV

Filter je treba menjati glede na pogostnost uporabe prečiščevalnika zraka in na pogoje, v katerih ga uporabljate. Prečiščevalnik zraka je opremljen z alarmom in lučka LED 4 bo začela utripati, ko bo potrebna zamenjava filtra.

1. Vzemite vtič iz vtičnice.
2. Odstranite zadnjo ploščo (glejte poglavje Namestitev).
3. Odstranite komplet filtrov (4x).
4. Odstranite pakirni material z novega kompleta filtrov (4x) in namestite nov komplet filtrov. Za pravilen način nameščanja glejte poglavje Namestitev.
5. Namestite ploščo.
6. Priključite napajalni kabel na napajanje in vklopite prečiščevalnik zraka.
7. Držite gumb, dokler lučka 1 ne preneha utripati, nato ponastavite alarm filtra tako, da pritisnete na gumb 4 in ga držite 3 sekunde.
8. Prečiščevalnik zraka je zdaj pripravljen za ponovno uporabo.
9. Umazane filtre lahko odlagate z gospodinjskimi odpadki.



Če lučka LED 4 utripa, je treba zamenjati komplet filtrov. Alarm filtra ponastavite tako, da gumb 1 ali gumb 4 na daljinskem upravljalniku držite približno 3 sekunde.



### POZOR:

- Kadar je treba zamenjati filter, vedno uporabite nov filter. Nikoli ne uporabite znova umazanega filtra, tudi če ste ga očistili.
- Glede na pogoje uporabe, bo filter morda treba menjati pogosteje, kot nakazuje naprava.

## ČIŠČENJE PREFILTRA

Predfilter morate pregledati vsak teden, da ugotovite ali je umazan in ga po potrebi očistite.

1. Vzemite vtič iz vtičnice.
2. Odstranite zadnjo ploščo (glejte poglavje Namestitev).
3. Odstranite prednje filtre (4 x); iz paketa filtrov jih morate odstraniti brez težav.
4. Očistite prednje filtre s sesalnikom, krtačo, ali mehko vlažno krpo.
5. Če so filtri zelo umazani, jih lahko sperete z mlačno vodo.
6. Prednje filtre namestite nazaj v komplet filtrov in namestite zadnjo ploščo.
7. Prečiščevalnik zraka je zdaj pripravljen za ponovno uporabo.

## IONIZATOR

Ta prečiščevalnik zraka ima vgrajen ionizator. Ob vklopu čistilnika zraka se zažene samodejno. Ionizatorja ne morete izključiti.

## ČIŠČENJE

Preden začnete s čiščenjem, morate napravo izključiti. Nato vzemite vtič iz vtičnice.

### ZUNANJOST

Zunanost naprave očistite z mehko, suho krpo.

Če je enota zelo umazana, uporabite blag detergent. Nato jo obrišite z vlažno krpo.

Naprave nikoli ne škropite z vodo.

## SHRANJEVANJE

Če enote dlje časa ne boste uporabljali, sledite naslednjim korakom:

1. Aparat izklopite.
2. Vzemite vtič iz vtičnice.
3. Očistite napravo.
4. Odstranite komplet filtrov.
5. Vzemite baterije iz daljinskega upravljalnika.
6. Napravo shranite v prostor, kjer ni prahu, in jo po možnosti pokrijte.

## ODPRAVLJANJE TEŽAV

Preden pokličete servisno službo, preverite naslednje:

Problem	Možliwa przyczyna	Sposób usunięcia
Kontrolna lučka 4 na prikazovalniku utripa.	Zamašen filter	Zamenjajte paket filtrov (4 x) in ponastavite alarm za filtre, tako da 3 sekunde držite gumb 1 na upravljalni plošči ali gumb 4 na daljinskem upravljalniku.
Naprava ne deluje.	Zadnja plošča ni pravilno nameščena.	Odstranite zadnjo ploščo in jo znova namestite. Posebej bodite pozorni na pravilno namestitev zgornjega dela plošče.
	Ni priklopljena v el. omrežje.	Vstavite vtič v el. vtičnico.
	Ni priklopljena pravilno v el. omrežje.	Pravilno vstavite vtič v el. vtičnico.
	Varovalka je pregorela.	Zamenjajte varovalko.
Daljinski upravljalnik ne deluje.	Baterije v daljinskem upravljalcu so prazne.	Zamenjajte baterije.
Naprava ne odtrazuje vonja in/ali prahu.	Filtri niso vstavljeni pravilno.	Vstavite filtre pravilno.
	Filtri so umazani.	Zamenjajte filtre.
Samodejni način delovanja ne deluje.	Senzor zraka je umazan.	Tipalo očistite z vatiranimi paličicami.
Nezadosten pretok zraka.	Kroženje zraka je blokirano.	Odstranite oviro.
		Zamenjajte filtre

## GARANCIJA

Za vaš prečiščevalnik zraka velja 2-letna garancija od dneva nakupa. V tem obdobju bodo odpravljene napake v materialu ali izdelavi. Veljajo naslednja pravila:

- Vsem drugim odškodninskim zahtevkom, vključno z zahtevki zaradi posledične škode, ne bo ugodeno.
- Popravilo ali zamenjava sestavnih delov v garancijskem obdobju ne podaljša garancije.
- Garancija ne velja, če je bil izdelek spremenjen, če so bili nameščeni neoriginalni deli ali če je popravila izvajala tretja oseba.
- Delov, ki so podvrženi običajni obrabi, garancija ne pokriva.
- Garancija je veljavna le, če predložite originalno in datirano potrdilo o nakupu, v kolikor na izdelku ni bilo sprememb.
- Garancija ne velja za škodo, povzročeno z dejanji, ki odstopajo od tistih, navedenih v priročniku, in za škodo, povzročeno zaradi malomarnosti.
- Stroške in tveganja ob transportu prečiščevalnika zraka ali njegovih sestavnih delov vedno nosi kupec.

V izogib nepotrebnim stroškom vam priporočamo, da vedno najprej preberete priročnik za uporabnika. Če v njem ne najdete odgovorov, odnesite vaš prečiščevalnik zraka v popravilo k vašemu dobavitelju.

## TEHNIČNI OPIS

Type		A 45
Napajanje 1 faza	V / Hz / F	220-240 / 50 / 1
Poraba energije	W	50
Tok (max.)	A	0,22
Glasnost (min./max.)	dB	28 - 58
Pretok zraka	m <sup>3</sup> /tim	176
Neto teža	kg	7.2
Dimenzije (š x g x v)	mm	390 x 146 x 679
Za prostor	m <sup>3</sup>	60
Generirani negativni ioni	ions/cm <sup>3</sup>	3.000.000



Izrabljenih električnih napravne odstranite med nerazvrščene komunalne odpadke, uporabite ločene zbiralnice. Za informacije o razpoložljivih sistemih zbiranja se obrnite na lokalne oblasti. Če električne naprave odstranite na odlagališčih ali smetiščih, lahko pride do uhajanja nevarnih snovi v podtalnico in v verigo preskrbe s hrano, do škode za zdravje in dobro počutje. Pri zamenjavi starih naprav z novimi je trgovec pravno obvezan, da brezplačno vzame nazaj staro napravo v odstranjevanje. Baterij ne smete vreči v ogenj, saj lahko eksplodirajo ali pa se lahko sprostitjo nevarne snovi. Če daljinski upravljalnik zamenjate ali uničite, prej odstranite baterije in jih zavržite v skladu z veljavnimi predpisi, saj predstavljajo škodo okolju.

# FILTER SET

- D** Filter-Satz vor Inbetriebnahme des Luftreiniger einsetzen! Filterwechsel siehe Gebrauchsanweisung.
- DK** Anbring filtersættet før luftrensere tages i brug! For at udskifte filtret, se betjeningsvejledningen.
- E** Ponga los filtros antes de utilizar el purificador de aire. Consulte manual para el cambio de filtros.
- F** Insérez les filtres avant de mettre l'appareil en marche. Consultez la notice pour le remplacement des filtres.
- FIN** Aseta suodatinsarja paikalleen ennen ilmanpuhdistin käyttöä. Katso suodatintimen vaihto-ohjeet käyttöoppaasta.
- GB** Put the filter set in place before using the air purifier. See manual for replacement of filter.
- I** Prima di accendere il purificatore, assicurarsi di aver inserito e posizionato correttamente il set di filtri. Per cambiare i filtri consultare il manuale d'uso.
- N** Sett filtersettet på plass før du tar i bruk luftrensere. Se i bruksanvisningen hvordan du skal bytte filter.
- NL** Plaats filterset voor ingebruikname van de luchtreiniger. Zie gebruikershandleiding voor vervangen filters.
- P** Estes filtros devem ser instalados de acordo com as instruções antes de utilizar.
- PL** Włóż zestaw filtrów do oczyszczacza powietrza przed jego użyciem. Zobacz instrukcję w celu wymiany filtra.
- S** Sätt filtersatsen på plats innan du använder luftrenare. I användarhandboken finns information om hur man byter filter.
- SLO** Pred uporabo čistilca zraka v ležišče vstavite filtre. Za pravilen postopek menjave filtrov preberite navodila.
- TR** Nem gidericileri kullanmadan önce hava filtresini yerleştiriniz. Hava filtresini yerleştirmek için kullanma kılavuzuna bakınız.

## HEPA Filter (High Efficiency Particulate Airfilter)

- D** Anti-allergene Wirkung durch Filterung von Staub und Mikro-Organismen (Pollen, Bakterien, Hautschuppen)
- DK** Anti-allergene ved fi ltrering af støv og mikroorganismer (pollen, bakterier, blomsterstøv)
- E** Anti-alergénico al fi ltrar polvo y micro organismos (pollen, bacterias, pelusa)
- F** Anti-allergène grâce à la fi ltration des poussières et micro-organismes (pollen, bactéries, squames)
- FIN** Suodattaa ilmasta pölyä, siitepölyä sekä mikroorganismeja
- GB** Anti-allergenic by filtering dust and micro-organisms (pollen, bacteria, dander)
- I** Azione anti-allergica, fi ltra polvere e microrganismi (pollini, batteri, peli)
- N** Antialergi for fi ltrering av støv og mikroorganisk støv (pollen - bakterier - blomsterstøv)
- NL** Anti-allergene werking door het filteren van stof en micro-organismen (pollen, bacteriën, huidschilfers)
- P** Anti-alergénico a fi ltrar pó e micro organismos (pólen, bactérias, penugem)

- PL** Anty-alergenowy dzięki filtrowaniu kurzu i mikroorganizmów (pyłki, bakterie, naskórek)
- S** Anti allergiskt genom att filtrera damm och micropartiklar (pollen, bakterier mm)
- SLO** Protialergijski - filtrira prah in mikroorganizme (cvetni prah, bakterije, prhljaj)
- TR** Anti-alerjiktir; tozu ve mikro organizmaları filitreler (polen, bakteri, evcil hayvan tüyü)

## Active Carbon Filter

- D** Filtert unangenehme Gerüche aus der Luft
- DK** Reducerer dårlige lugte
- E** Disminuye olores desagradables en el ambiente
- F** Désodorise l'air
- FIN** Vähentää epämiellyttäviä hajuja.
- GB** Reduces unpleasant odours
- I** Riduce gli odori fastidiosi nell'aria
- N** Reduser ubehagelige lukter
- NL** Vermindert vervelende geurtjes
- P** Reduz a presença de odores desagradáveis
- PL** Redukuje nieprzyjemny zapach
- S** Minskar otrevliga lukter
- SLO** Zmanjša neprijetne vonjave
- TR** Hoş olmayan kokuları azaltıyor

# Qlima

HOME MADE CLIMATES





## Distributed in Europe by PVG Holding B.V.

- Ⓓ Benötigen Sie weitere Informationen oder treten Probleme auf, besuchen Sie bitte unsere Website [www.qlima.com](http://www.qlima.com), oder setzen Sie sich mit unserem Kundendienst in Verbindung (Telefonnummer auf [www.qlima.com](http://www.qlima.com)).
- ⒹK For alle yderligere oplysninger eller ved eventuelle problemer med apparatet henvises til [www.qlima.com](http://www.qlima.com) eller det lokale Kundecenter (telefonnumre findes i [www.qlima.com](http://www.qlima.com)).
- ⒺS Si necessita informacón o si tiene algún problema, visite nuestra página Web [www.qlima.com](http://www.qlima.com), o póngase en contacto con el servicio cliente (hallará el número de teléfono en [www.qlima.com](http://www.qlima.com)).
- Ⓕ Si vous souhaitez obtenir des informations supplémentaires ou si vous rencontrez un problème, rendez-vous sur notre site Web ([www.qlima.com](http://www.qlima.com)) ou contactez notre service client (vous trouverez l'adresse et numéro de téléphone sur [www.qlima.com](http://www.qlima.com)).
- ⒻH Jos haluat huoltoapua, lisätietoja tai laitteen kanssa tulee ongelmia, tutustu verkkosivustoon osoitteessa [www.qlima.com](http://www.qlima.com) tai kysy neuvoa PVG kuluttajapalvelukeskuksesta ([www.qlima.com](http://www.qlima.com)).
- ⒼB If you need information or if you have a problem, please visit the our website ([www.qlima.com](http://www.qlima.com)) or contact our sales support (you find its phone number on [www.qlima.com](http://www.qlima.com)).
- Ⓘ Per informazioni e in caso di problemi, visitate il sito Web [www.qlima.com](http://www.qlima.com) oppure contattate il Centro Assistenza Clienti (per conoscere il numero di telefono, consultate [www.qlima.com](http://www.qlima.com)).
- Ⓝ Hvis du trenger informasjon, eller hvis du har et problem med produktet, kan du gå til nettsidene [www.qlima.com](http://www.qlima.com). Alternativt kan du kontakte med PVG' forbrukertjeneste (telefonnummeret i [www.qlima.com](http://www.qlima.com)).
- ⓃL Als u informatie nodig hebt of als u een probleem hebt, bezoek dan de onze website ([www.qlima.com](http://www.qlima.com)) of neem contact op met de afdeling sales support (adres en telefoon op [www.qlima.com](http://www.qlima.com)).
- Ⓕ Se necessitar de informações ou se tiver problemas, visite o Web site [www.qlima.com](http://www.qlima.com) ou contacte o Centro de Assistência (número de telefone o [www.qlima.com](http://www.qlima.com)).
- ⒻL W przypadku problemów i w celu uzyskania szczegółowych informacji odwiedź stronę internetową Qlima dostępną pod adresem [www.qlima.com](http://www.qlima.com) lub skontaktuj się z Centrum kontaktów Qlima ([www.qlima.com](http://www.qlima.com)).
- Ⓕ Om du behöver service eller information eller har problem med apparaten kan du besöka [www.qlima.com](http://www.qlima.com) eller kontakta Qlima kundtjänst (du hittar telefonnumret på [www.qlima.com](http://www.qlima.com)).
- ⒻL Če želite dodatne informacije, obiščite spletno mesto podjetja na naslovu [www.qlima.com](http://www.qlima.com) ali pokličite na telefonsko ([www.qlima.com](http://www.qlima.com)).
- ⒻR Daha fazla bilgiye ihtiyaç duyarsanız veya bir sorunla karşılaşırsanız, [www.qlima.com](http://www.qlima.com) adresindeki Qlima İnternet sitesini ziyaret edin veya ülkenizde bulunan Qlima müşteri merkeziyle iletişim kurun (telefon numarasını: [www.qlima.com](http://www.qlima.com)).