

Qlima

PEP 2021E

PEP 1021



guarantee

2
YEARS

DK	BRUGSVEJLEDNING	4
E	INSTRUCCIONES DE USO	10
F	MANUEL D'UTILISATION	16
GB	OPERATING MANUAL	22
I	MANUALE DI ISTRUZIONI PER L'USO	28
NL	GEBRUIKSAANWIJZING	34
P	INSTRUÇÕES DE UTILIZAÇÃO	40
S	BRUKSANVISNING	46

DK INDHOLDSFORTEGNELSE

Tilsigtet brug
Montering af terrassevarmeren
Installation
Drift
Vedligeholdelse og reparation
Fejlfinding
Instruktioner til opbevaring
Garantibetingelser
Miljøbeskyttelse

E ÍNDICE

Instrucciones de uso
Montaje del calefactor
Instalación
Funcionamiento
Cuidados y mantenimiento
Solución de problemas
Instrucciones de almacenamiento
Condiciones de la garantía
Protección ambiental

F TABLE DES MATIÈRES

Conseils d'utilisation
Montage du chauffage
Installation
Fonctionnement
Soins et maintenance
Dépannage
Instructions de stockage
Conditions de garantie
Protection de l'environnement

I TABLE OF CONTENTS

Istruzioni per l'uso:
Montaggio della stufa
Installazione
Funzionamento
Pulizia e manutenzione
Risoluzione dei problemi
Istruzioni per la conservazione
Condizioni di garanzia
Tutela dell'ambiente

GB TABLE OF CONTENTS

Directions for use
Assembling the heater
Installation
Operation
Care and maintenance
Trouble shooting
Storage instructions
Guarantee conditions
Environmental protection

NL INHOUDSOPGAVE

Gebruiksaanwijzingen
De kachel monteren
Installatie
Bediening
Zorg en onderhoud
Problemen oplossen
Aanwijzingen voor bewaring
Garantievoorwaarden
Milieubescherming

P ÍNDICE

Instruções de utilização
Montagem do aquecedor
Instalação
Operação
Cuidado e manutenção
Resolução de problemas
Instruções de armazenamento
Condições da garantia
Proteção ambiental

S INNEHÅLLSFÖRTECKNING

Bruksanvisning
Montera värmaren
Installation
Drift
Underhåll och reparation
Felsökning
Förvaringsanvisningar
Garantivillkor
Miljöskydd

PICTURES

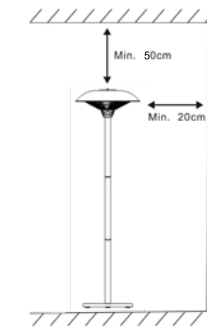

Figure 1

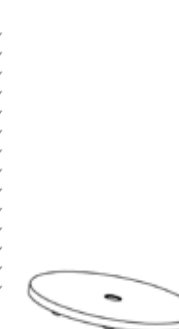

Figure 2

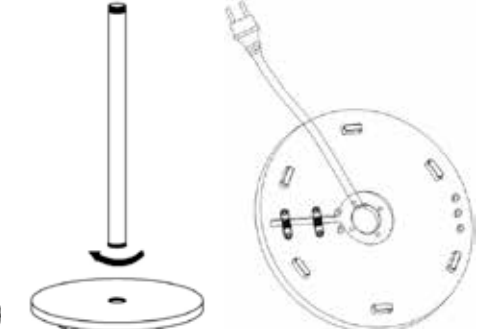

Figure 3



Figure 4

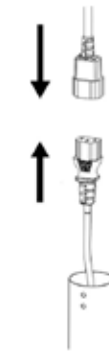

Figure 5

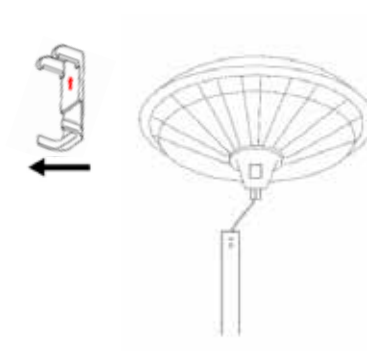

Figure 6



Figure 7

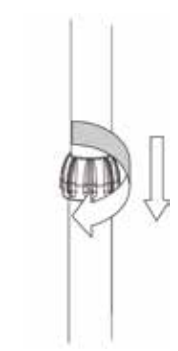

Figure 8

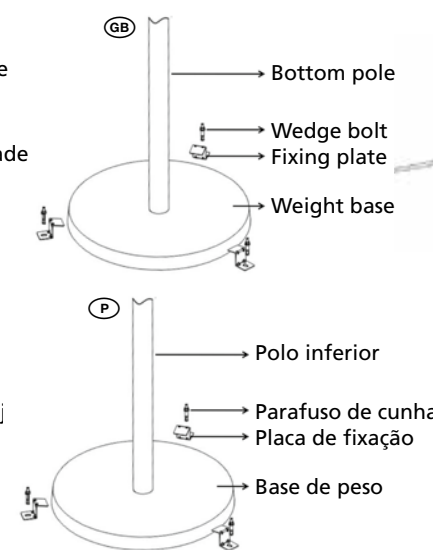
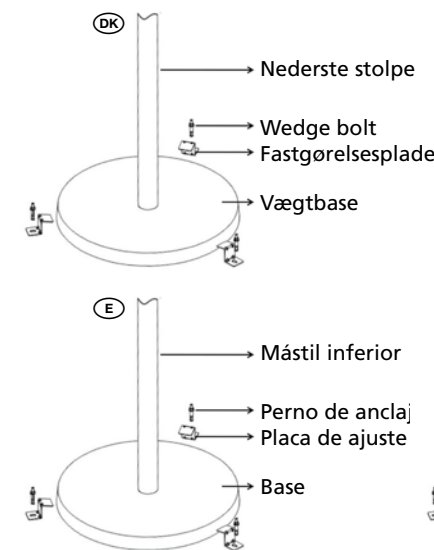

Figure 9

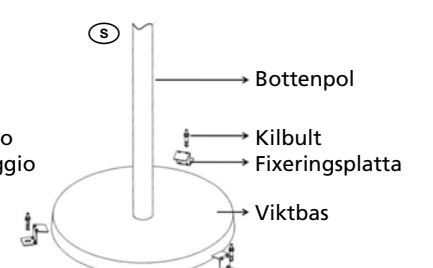
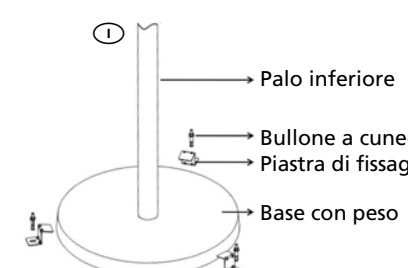
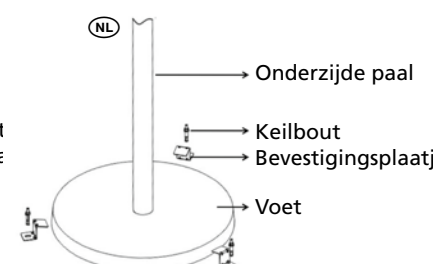
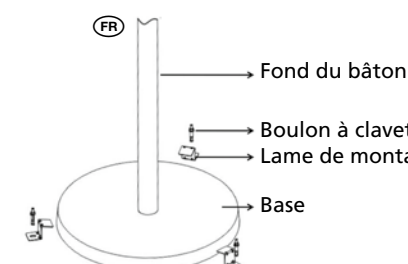
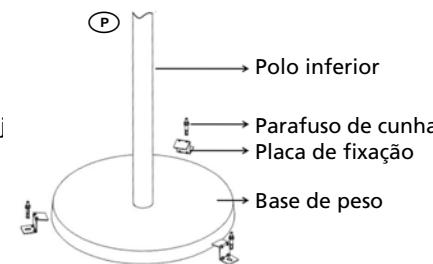
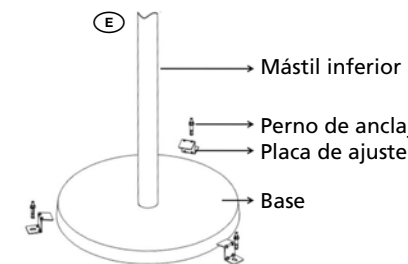

Figure 11

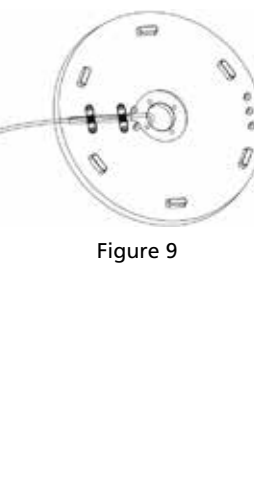

Figure 10a

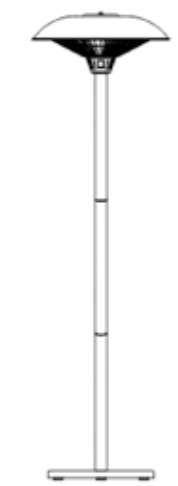

Figure 10b

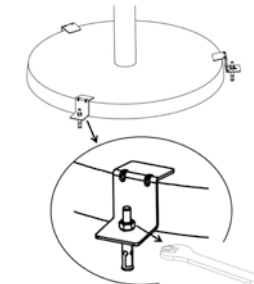

Figure 12

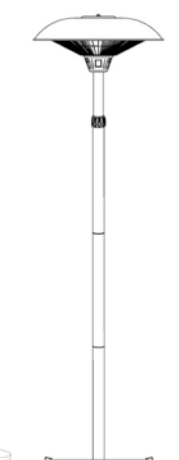
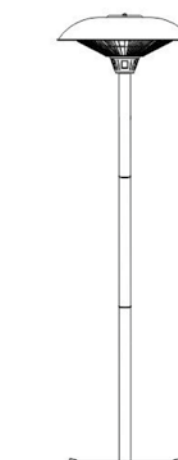

Figure 13



TILSIGTET BRUG (DK)



- Læs denne brugsvejledning grundigt før apparatet tages i brug, og gem den til senere brug. Installer kun denne enhed, når den er i overensstemmelse med lokale/nationale bestemmelser, vedtægter og standarder.
- Den elektriske terrassevarmer er beregnet til indendørs og udendørs brug for at give strålevarme, der opvarmer mennesker og genstande snarere end luften i mellem. Den er monteret på en indstillelig støtte, der retter varmen præcis derhen, hvor den er påkrævet. Dens attraktive letvægtsdesign betyder, at den er effektiv, men stadig diskret. Dette produkt er beregnet til at blive brugt som varmer i eller omkring beboelseshuse i normale husstandsforhold og -miljøer.
- Efter udpakning skal du kontrollere apparatet for eventuelle skader. I tvivlstilfælde må du ikke bruge apparatet, men kontakte kundeservice hos din lokale forhandler.
- Ingen ændringer af sikkerhedssystemet er tilladt.
- Apparatet er konstrueret i overensstemmelse med de relevante tekster i EN 60335-standard.



ADVARSLER

- Læs brugsvejledningen før du bruger terrassevarmeren. Sikkerheden af denne terrassevarmer er kun garanteret ved korrekt brug i overensstemmelse med disse vejledninger, og derfor anbefales det, at de opbevares til fremtidig brug.
- Brug kun enheden til dens tiltænkte formål. Anden anvendelse kan føre til kortslutninger, forbrændinger, elektrochok, lampeekspllosion, styrt osv.
- Installer kun terrassevarmeren, hvis den overholder lokale regler, love og standarder.
- Sørg for, at den tilgængelige spænding ikke overstiger den spænding, som er angivet i specifikationerne i denne vejledning.
- Kontrollér, om spændingsangivelsen på typeskiltet svarer til den lokale netspænding, før du tilslutter apparatet.
- Apparatet kan tilsluttes spændinger, som spænder fra ~230V.
- Sørg altid for, at du rent faktisk kan se apparatet, når du ønsker at tænde det. Brug aldrig ting som en timer, programmør eller en anden enhed (herunder internet-apps), der tænder apparatet automatisk, da det kan forårsage brand!
- Installer terrassevarmeren i henhold til instruktionerne, som er beskrevet i afsnittet "Installation" i brugsvejledningen.
- Apparatet er fremstillet i henhold til CE-sikkerhedsstandarder. Ikke desto mindre skal man passe på, som med ethvert andet varmeapparat.
- RISIKO FOR BRAND. Brug aldrig apparatet ovnen på steder, hvor brandfarlige og/eller skadelige gasser, produkter eller dampe kan være til stede (f.eks. udstødningsgasser, maling-dampe, gardiner, papir, tøj).
- Hvis terrassevarmeren er placeret for tæt på brandbare materialer, kan du risikere brand.
- Brug ikke forlængerledninger eller multi-stik-adaptere.
- Af sikkerhedsmæssige årsager skal du passe på, når børn eller dyr er i nærheden af varmeapparatet, som med ethvert andet varmeapparat, og sørg for, at børn altid er klar over tilstedeværelsen af en varm terrassevarmer.
- Denne maskine er ikke beregnet til brug af personer (herunder børn) med nedsat fysiske eller mentale evner eller sansevner eller manglende erfaring

og viden, medmindre de har modtaget opsyn og vejledning vedrørende brug af maskinen af en person, der er ansvarlig for deres sikkerhed.

- Hvis forsyningsledningen er beskadiget, skal den udskiftes af fabrikanten eller dennes serviceforhandler eller en lignende kvalificeret person for at undgå fare.
- Børn bør holder under opsyn for at sikre, at de ikke leger med symaskinen.
- For at undgå overophedning må du ikke dække apparatet til.
- Apparatet må ikke placeres umiddelbart under en stikkontakt.
- Brug ikke denne terrassevarmer i umiddelbar nærhed af et bad, bruser eller swimmingpool.
- Sørg for, at ledningen aldrig kan røre terrassevarmeren.
- Afskærmningen på denne terrassevarmer skal forhindre direkte adgang til varmeelementerne og skal være på plads, når terrassevarmeren er i brug.
- Stik ikke genstande ind i åbningerne på enheden
- Afskærmningen giver ikke fuld beskyttelse for små børn og svagelige personer.
- Dette apparat kan bruges af børn i alderen fra 8 år og derover og personer med nedsatte fysiske, sensoriske eller mentale evner eller manglende erfaring og viden, hvis de er blevet vejledt eller instrueret i brugen af apparatet på en sikker måde og forstå de involverede farer.
- Rengøring og brugervedligeholdelse må ikke foretages af børn uden opsyn.
- Børn under 3 år skal holdes væk, medmindre de er under konstant opsyn.
- Børn i alderen fra 3 år og mindre end 8 år må kun tænde/slukke apparatet, forudsat at det er blevet placeret eller installeret i sin tilsigtede normale position, og at de er under opsyn eller er blevet instrueret i brugen af apparatet på en sikker måde, og forstår de farer, der er involveret.
- Børn i alderen fra 3 år og mindre end 8 år må ikke tilslutte, regulere og rengøre apparatet eller udføre vedligeholdelse.
- **ADVARSEL** - Visse dele af dette produkt kan blive meget varme og forårsage forbrændinger. Vær særlig opmærksomhed, når børn og udsatte personer er til stede.
- **ADVARSEL** - Dette apparat er ikke udstyret med en anordning til at styre rumtemperaturen. Brug ikke denne terrassevarmer i små rum, når de er besat af personer, der ikke er i stand til at forlade rummet på egen hånd, medmindre de er under konstant opsyn.
- Kun til PEP2021E: Brug kun apparatet i dets maksimale højde. Stangen må kun forkortes til 1,6 meter ved opbevaring
- Under drift og lige efter drift er apparatet meget varmt. Rør ALDRIG apparatet under drift eller lige efter drift. Flyt ALDRIG apparatet i dette tidsrum.
- Sluk apparatet, når det er uden opsyn.
- Du må ikke tildække eller spærre for terrassevarmeren under brug.
- Afbryd terrassevarmeren fra strømmen under installation, rengøring og/eller udskiftning af lampen og sørg for, at lampen er kold.

Hvis du undlader at høre og/eller følge op på regler, instruktioner og forklaringer, vil garantien ikke længere være gyldig, og producenten vil ikke længere beskæftige sig med eventuelle skader på apparatet og/eller dine omgivelser under garantien.

MONTERING AF TERRASSEVARMEREN

Producenten er ikke ansvarlig for nogen skader, hvis opmærksomhed ikke er givet til de punkter, der er beskrevet ovenfor.

Brugen af dette produkt, og de elementer der kræves til dette formål, er på slutbrugers helt egen risiko.

INSTALLATION

Sørg for kun at montere apparatet på en fast, lige, vandret og robust jordoverflade. I tvivlstilfælde skal jorden kontrolleres af en ekspert.

ADVARSEL - dette apparat skal tilsluttes en jordet stikkontakt.

Terrassevarmeren er udstyret med et strømkabel og et støbt stik, og derfor må terminalerne ikke blive forstyrret. Følgende punkter bør overvejes ved placering af terrassevarmeren:

- Vær opmærksom på minimum sikkerhedsafstanden mellem terrassevarmerens krop og eventuelle brændbare overflader. (se figuren 1).
- Sørg for, at indikationen af de forskellige kontakter kan ses fra en afstand på >1 meter.
- Varmelamperne kan være skrøbelige. Sørg for at håndtere apparatet med forsigtighed. Undgå vibrationer.
- Apparatet må aldrig nedsænkes i vand/væsker. Livsfare.

Montering

- Trin 1: Se figur 2: Forbind bundrøret med bunden ved at skrue dem sammen.
- Trin 2: Se figur 3: Før strømledningen gennem bunden og bundrøret, og træk ca. 1,75 - 2 m af kablet igennem.
- Trin 3: Se figur 4: Spænd det midterste rør fast på det nederste rør med skruerne.
- Trin 4: Før strømledningsstikket gennem bunden, bundrøret, mellemrøret og topstangen. Tilslut strømledningsstikket til stikkontakten i varnehovedet. (Se figur 5.) Bemærk: sørg for, at stikkets ledning i stangen er stabil og ikke let kan frigøres! Monter klipset fast og sørg for, at pilen på klemmen peger opad.
- Trin 5: Dette trin skal udføres af 2 personer! Se figur 6 og figur 7: Skub opvarmingshovedet ovenpå topåret, og fastgør det med 2 x 8 mm skruer.
- Trin 6 **Kun PEP 2021E**: Se figur 8: Løft eller træk det øverste rør op til den ønskede højde, og sæt fast på mellemrøret ved at skrue knappen nedad. Før du går til trin 7, skal du sørge for, at varmelegemehovedet er i sin høje position.
- Trin 7: Se figur 9: Sørg for, at strømledningen er helt ude af stangen. Fastgør strømledningen på bunden ved hjælp af de 2 strømkabelbeslag og de 4 stk. M4-skruer.
- Trin 8: Færdig! Se figur 10a for PEP2021E og se figur 10b for PEP1021.
- Trin 9: Fastgør varmeapparatet med tre kilbolte på gulvet (figur 11).
- Trin 10: Spænd skruerne med en nøgle (figur 12 - 13).

DRIFT

Tilslut strømkablet til en passende stikkontakt (se mærke), der er placeret i et sikkert, tørt område.

- Afbryderen på varmerhovedet bruges til at styre den ene varmeindstilling. (I) for 900w, (II) for 1200W, (I & II) for 2100W.
0 = slukket
- Selvom varmeapparatet er vandtæt, bør den ikke bruges, når det regner eller i våde forhold.
- Afbryd altid strømkablet fra elforsyningen, når terrassevarmeren ikke er i brug,
- Der kan forekomme mørke områder på varmeelementernes overflade i de første par minutter, efter at den er blevet tændt. Dette er normalt og påvirker ikke funktionen af apparatet.

PLEJE OG VEDLIGEHOLDELSE

- Træk stikket ud af stikkontakten, og tør ydersiden af terrassevarmeren af med en fugtig klud. Rengør aldrig med ætsende rengøringsmidler eller opløsningsmidler eller nedsænk i vand.
- Al vedligeholdelsesarbejde og reparation må kun udføres af en kvalificeret elektriker eller et anbefalet servicecenter. Dette gælder også udskiftning af halogen-røret.

FEJLFINDING

Hvis varmeren ikke virker, så kontrollér følgende, inden du søger hjælp:

- Kontroller, om strømstikket er tilsluttet en stikkontakt, hvis ikke: sæt det i.
- Se trin 4: Sørg for, at netledningen i stangen er i god stand.
- Se, om hovedsikringen modtager strøm.
- Sørg for, at strømafbryderne er tændt. Hvis ikke, skal du vælge en indstilling.

	PEP 2021E	PEP 1021
Max. energi input / output	2100W	2100W
Stromforsyning	220-240V / 50 Hz / 1 ph	
Effektudgangstrin	3 trin: 900 / 1200 / 2100 W	
Højdejusterbar	160 – 205 cm	X
Nuværende	9.1 A	9.1 A
Vagt	14 kg	14 kg
Varme rækkevidde (*)	4.2 m	4.2 m

(*) Kun vejledende

- Kun til PEP2021E: Brug kun apparatet i dets maksimale højde. Stangen må kun forkortes til 1,6 meter ved opbevaring

INSTRUKTIONER TIL OPBEVARING

Hvis børn leger med terrassevarmeren skal du sørge for, at de farlige dele er fjernet. Smid aldrig ikke-biologisk nedbrydelige produkter i miljøet, men bortskaf dem i overensstemmelse med den gældende nationale lovgivning.

GARANTIBETINGELSER

Apparatet leveres med en 24-måneders garanti, der begynder på købsdatoen. Alle materiale- og fabrikationsfejl vil blive repareret eller udskiftet gratis inden for denne periode. Der gælder følgende regler:

1. Vi afviser udtrykkeligt alle øvrige erstatningskrav, herunder krav om sikkerhedsstillelse og/eller følgeskader.
2. Reparationer eller udskiftning af komponenter inden for garantiperioden medfører ikke en forlængelse af garantien.
3. Garantien bortfalder, hvis der er foretaget ændringer, monteret ikke-originale dele, eller hvis reparationer udføres af en tredjepart.
4. Komponenter, som udsættes for almindeligt slid, såsom filtre, batterier, lamper og varmelegemer, er ikke dækket af garantien.
5. Garantien er kun gyldig, når du præsenterer den originale, daterede købsfaktura, og hvis der ikke er foretaget ændringer i den.
6. Garantien dækker ikke skader forårsaget af forsømmelse og/eller handlinger, der afviger fra dem, der er angivet i denne brugsvejledning.
7. Fragtomkostninger og risiko ved forsendelse af apparatet eller dele af apparatet skal altid være på vegne af køberen.
8. Skader forårsaget ved ikke at bruge egnede reservedele er ikke dækket af garantien.

For at undgå unødvendige udgifter, anbefaler vi, at du altid konsulterer brugvejledningen. Tag apparatet til forhandleren til reparation, hvis disse instruktioner ikke giver en løsning.

www.qlima.com

MILJØBESKYTELSE



Elektriske apparater må ikke bortskaffes som usorteret kommunalt affald; brug særskilte indsamlingscentre. Kontakt de lokale myndigheder for oplysninger vedrørende tilgængelige indsamlingssystemer. Hvis elektriske apparater bortskaffes på lossepladser eller affaldsdepoter, kan farlige stoffer sive ned i grundvandet og gå ind i fødekæden og dermed skade dit helbred og din sundhed. Når gamle apparater erstattes af nye, er forhandleren lovmæssigt forpligtet til i det mindste at tage gratis imod dit gamle apparat til bortskaffelse.

INSTRUCCIONES DE USO (ES)



- Lea este manual de usuario cuidadosamente antes de usar el aparato y consérvelo para futuras consultas. Instale este aparato solo cuando cumpla con la legislación, ordenanzas y estándares regionales y nacionales.
- El calefactor eléctrico para patio está diseñado para su uso tanto en interiores como en exteriores y suministrar calor radiante para calentar las personas y los objetos en lugar del aire entre ellos. Su diseño atractivo y liviano es sinónimo de efectividad y discreción. Este producto está previsto para usarse como radiador dentro o alrededor de casas residenciales bajo condiciones y ambientes domésticos normales.
- Tras haber quitado el embalaje, compruebe que el electrodoméstico no evidencie daños. En caso de duda, no utilice el aparato y contacte con el departamento de servicio al cliente del distribuidor de su localidad. Mantenga el material de embalaje (bolsas plásticas, etc.) fuera del alcance de los niños ya que pueden ser la causa de situaciones que entrañan peligro para los mismos.
- No se permiten modificaciones al sistema de seguridad.
- Este radiador está fabricado en conformidad con lo textos pertinentes del estándar EN 60335



ATENCIÓN

- Lea las indicaciones relativas a la utilización antes de usar el calefactor. Se garantiza la seguridad de este calefactor solo si se utiliza apropiadamente de acuerdo a las instrucciones presentes, por lo que se recomienda conservarlas para su consulta posterior.
- Utilice sólo el aparato para el objetivo para el que está diseñado. Cualquier otro uso podría ocasionar cortocircuitos, quemaduras, descargas eléctricas, explosión de la bombilla, estallido, etc.
- Instale este calefactor solo cuando cumpla con las regulaciones, leyes y estándares regionales;
- Asegúrese que el voltaje disponible no exceda el voltaje indicado en las especificaciones de este manual.
- Compruebe que el voltaje indicado en la placa de características técnicas corresponda con el voltaje de la red eléctrica de la localidad antes de conectar el electrodoméstico.
- El electrodoméstico es apropiado para voltajes de redes eléctricas que oscilan desde los ~230 V / 50 Hz.
- Asegúrese de tener el electrodoméstico a la vista en el momento de ponerlo en funcionamiento. ¡Nunca utilice temporizadores, programadores o cualquier otro dispositivo (incluyendo aplicaciones de Internet) que enciendan el electrodoméstico automáticamente ya que esto podría ser la causa de un incendio!
- Utilice el electrodoméstico según las instrucciones descritas en este manual.
- Instale el calefactor de acuerdo a las instrucciones descritas en la sección instalación de las directrices de utilización.
- Este calefactor está fabricado de conformidad con los estándares de seguridad de la CE. Sin embargo, tal y como con cualquier otro dispositivo de calefacción, tome todas las precauciones;
- **RIESGO DE INCENDIO.** Nunca utilice el calefactor en lugares donde pueda haber presencia de gases, productos o vapores inflamables y/o nocivos (como por ejemplo, gases de escape, vapores de pinturas, cortinas, papeles, ropas);
- Si el calefactor se coloca demasiado cerca de materiales inflamables, puede provocar un incendio;
- No utilice alargadores o adaptadores con varios enchufes.
- Por motivos de seguridad, tome precauciones cuando niños o animales estén próximos al dispositivo de calefacción, tal y como con cualquier otro calefactor;

- Este electrodoméstico no está previsto para su uso por parte de personas (incluyendo niños) con discapacidades físicas, sensoriales o mentales, o sin experiencia o falta de conocimientos, al menos que tengan supervisión o se les faciliten las instrucciones concernientes al uso del electrodoméstico por parte de una persona responsable de su seguridad.
- Si se estropea el cable de alimentación, sólo podrá reemplazarlo el fabricante, su representante autorizado o personas con cualificación similar, para evitar riesgos.
- Los niños deberán estar supervisados a fin de asegurar que no jueguen con el electrodoméstico.
- No tape o cubra el aparato para evitar su sobrecalentamiento.
- El aparato no puede ubicarse justo bajo un enchufe.
- No utilice este calefactor en las cercanías inmediatas a bañeras, duchas o piscinas.
- Asegúrese que el cable de alimentación no esté nunca en contacto con el radiador.
- La rejilla de protección de este calefactor está diseñada para prevenir el acceso directo a los elementos de calefacción y debe colocarse cuando el calefactor se esté usando.
- No introduzca objetos en las aperturas del aparato.
- La rejilla de protección no ofrece una protección total para niños pequeños y personas enfermas.
- Este dispositivo lo pueden utilizar niños a partir de 8 años de edad y personas con capacidades reducidas, ya sean físicas, sensoriales o mentales, o sin experiencia ni especiales conocimientos, siempre que tengan supervisión o reciban instrucciones sobre el uso seguro del dispositivo y comprendan los riesgos que conlleva.
- Los niños no deben realizar la limpieza y mantenimiento a nivel de usuario, sin la debida supervisión.
- Los niños menores de 3 años deben mantenerse alejados del dispositivo, excepto si tienen supervisión permanente.
- Los niños de 3 a 8 años solo podrán encender o apagar el electrodoméstico siempre y cuando este haya sido colocado o instalado en su posición de funcionamiento normal prevista y que cuenten con supervisión o con las instrucciones relativas al uso seguro del electrodoméstico y que entiendan los riesgos involucrados.
- Los niños de 3 a 8 años no deberán enchufar, regular, ni limpiar el electrodoméstico o llevar a cabo ninguna tarea de mantenimiento.
- **ATENCIÓN** – Algunas partes de este producto pueden calentarse mucho y provocar quemaduras. Preste especial atención en caso de presencia de niños o personas vulnerables.
- **ADVERTENCIA** – Este aparato no cuenta con un dispositivo para controlar la temperatura ambiente. No utilice este calefactor en habitaciones pequeñas cuando estas se encuentren ocupadas por personas sin la capacidad de abandonar el recinto por cuenta propia, a excepción de que tengan una supervisión constante.
- Para PEP2021E solamente: Utilice el aparato solamente a su altura máxima, el mástil solo se acorta a 1,6 metros para almacenarlo
- Durante y justo después de su funcionamiento, el aparato se encontrará extremadamente caliente. NUNCA lo toque durante o justo después de su funcionamiento. NUNCA mueva el aparato durante ese tiempo.
- Desconecte el aparato cuando no se encuentre bajo supervisión.
- No cubra u obstruya el radiador cuando esté en uso.
- El aparato debe estar desconectado de la red eléctrica durante su instalación, limpieza y/o reemplazo de la lámpara, la cual deberá estar fría.

La omisión de consultar o seguir las normas, instrucciones y explicaciones anulan la garantía y el fabricante no se hará responsable de los daños en el electrodoméstico y/o en el entorno cubiertos por la garantía.

MONTAJE DEL CALEFACTOR

El fabricante no es responsable de ninguna lesión o daño si no se presta atención a los puntos descritos anteriormente.

La utilización de este producto y de los elementos requeridos para su funcionamiento son del riesgo exclusivo del usuario final.

INSTALACIÓN

Asegúrese de montar el aparato únicamente sobre una superficie firme y resistente.

ADVERTENCIA: este aparato debe conectarse a un enchufe con toma de tierra. El calefactor está provisto de un cable de alimentación y un enchufe moldeado, por lo que no deberían manipularse sus terminales. Los puntos siguientes deberían considerarse al momento de posicionar el calefactor:

- Respete la distancia mínima de seguridad entre la carcasa del calefactor y cualquier superficie inflamable. (Consulte la figura 1).
- Asegúrese de que la indicación de los diferentes interruptores se puede ver desde una distancia >1 metro.
- Las luces de calefacción pueden ser delicadas. Asegúrese de gestionar el aparato con cuidado. Evite las vibraciones.
- Nunca lo sumerja en agua/líquidos. Riesgo de muerte.

Montaje

- Paso 1: consulte la Figura 2: conecte el tubo inferior con la base atornillándolos juntos.
- Paso 2: consulte la Figura 3: pase el cable de alimentación a través de la base y el tubo inferior, y tire alrededor de 1,75-2 m de cable.
- Paso 3: consulte la Figura 4: conecte el tubo central y el tubo superior con el mástil inferior atornillándolos juntos.
- Paso 4: pase el cable de alimentación a través de la base, el tubo inferior, el tubo medio y el mástil superior. Conecte el cable de alimentación a la toma en la parte superior del calefactor. (consulte la Figura 5).

Nota: ¡asegúrese de que la conexión de los enchufes del cable de alimentación dentro del mástil es firme y no se puede desconectar fácilmente! Monte el clip firmemente, y asegúrese de que la flecha en el clip apunta hacia arriba.

- Paso 5: ¡este paso debe ser realizado por 2 personas! Monte el clip firmemente y asegúrese de que la flecha en el clip apunta hacia arriba. Consulte las figuras 6 y 7: empuje la parte superior del calefactor en el tubo superior y fije la posición usando tornillos 2 x 8 mm.
- Paso 6 * * PEP 2021E solamente **: consulte la Figura 8: levante o baje el tubo superior a la altura deseada y apriete el tubo central atornillando la perilla hacia abajo. Antes de ir al paso 7, asegúrese de que la parte superior del calefactor está en su posición alta.
- Paso 7: consulte la Figura 9: Asegúrese de que el cable de alimentación ha sido completamente extraído del mástil. Fije el cable de alimentación en la base utilizando 2 soportes para cable de alimentación y 4 tornillos M4.
- Paso 8: ¡completado! Consulte la figura 10a para PEP2021E y la figura 10b para PEP1021.
- Paso 9: Fije el calefactor con tres pernos de anclaje al suelo (Figura 11).
- Paso 10: Apriete los tornillos con llave inglesa (Figuras 12 - 13).

FUNCIONAMIENTO

Conecte el cable de alimentación a un enchufe adecuado (consulte la etiqueta de calificación) que se encuentre en una zona segura y seca.

- El interruptor de la parte superior del calefactor se utiliza para controlar el ajuste de calor.
(I) para 900 W, (II) para 1200 W, (I y II) para 2100 W.
El 0 = apagado
- Aunque el calefactor para patio es resistente al agua, no lo use cuando esté lloviendo o en condiciones húmedas.
- Siempre desconecte el cable de alimentación del suministro eléctrico cuando el calefactor para patio no está en uso
- Pueden existir puntos oscuros en la superficie de los elementos calefactores durante los primeros minutos posteriores a su encendido. Esto es normal y no afectará el rendimiento de la unidad.

CUIDADOS Y MANTENIMIENTO

- Cuando esté desconectado del suministro eléctrico, limpie el exterior del calefactor para patio con un paño húmedo. Nunca use limpiadores corrosivos o disolventes ni sumerja en agua.
- Solamente un electricista cualificado o un centro de servicio recomendado por Qlima pueden cambiar el tubo halógeno.

SOLUCIÓN DE PROBLEMAS

Si el calentador no funciona, por favor compruebe lo siguiente antes de llevar el calefactor a reparar:

- Compruebe si el cable de alimentación está conectado a una toma de corriente, si no está enchufado.
- Consulte el paso 4: asegúrese de que la conexión del cable de alimentación en el mástil esté en buenas condiciones.
- Compruebe si funciona la electricidad del fusible principal.
- Asegúrese de que los interruptores están encendidos. Si no, elija una configuración.

	PEP 2021E	PEP 1021
Máx. potencia de salida/entrada	2100 W	2100 W
Alimentación eléctrica	220-240 V / 50 Hz / 1 ph	
Pasos de salida de potencia	3 pasos: 900 / 1200 / 2100 W	
Altura ajustable	160 – 205 cm	X
Corriente	9,1 A	9,1 A
Peso	14 kg	14 kg
Radio de alcance (*)	4,2 m	4,2 m

(*) únicamente como referencia

- Para PEP2021E solamente: Utilice el aparato solamente a su altura máxima, el mástil solo se acorta a 1,6 metros para almacenarlo

INSTRUCCIONES DE ALMACENAMIENTO

Asegúrese de quitar las piezas peligrosas en el caso de que los niños pudieran jugar con el calefactor. No deseché los productos no biodegradables en el medio ambiente. Hágalo cumpliendo la legislación nacional vigente.

CONDICIONES DE LA GARANTÍA

El aparato cuenta con una garantía de 24 meses, a contar a partir de la fecha de compra. Todos los materiales y defectos de fabricación se repararán o reemplazarán sin cargos durante dicho periodo. Se aplican las normas siguientes:

1. Explícitamente rechazaremos posteriores reclamaciones por daños, incluyendo daños colaterales y(o) resultantes.
2. Las reparaciones o el reemplazo de componentes dentro del periodo de garantía no implican una extensión de la misma.
3. La garantía queda sin efecto en el caso de modificaciones, colocación de piezas no originales o reparaciones efectuadas por terceras partes.
4. Los componentes susceptibles a desgaste normal, tales como filtros, baterías, bombillas y resistencias, no están cubiertos por la garantía.
5. La garantía solo es válida bajo presentación de la factura original fechada y sin modificaciones.
6. La garantía no cubre daños causados por negligencia y/o por usos no amparados en este manual de instrucciones.
7. Los costos de transporte y los riesgos implicados durante el transporte del electrodoméstico o sus componentes correrán siempre por cuenta del comprador
8. Los daños ocasionados por el uso de repuestos inapropiados no están cubiertos por la garantía.

Le recomendamos que siempre consulte primero las instrucciones de uso a fin de evitar gastos innecesarios. Lleve el aparato a su distribuidor para su reparación en el caso de que estas instrucciones no le proporcionen una solución.

www.qlima.com

PROTECCIÓN AMBIENTAL



No deseché artefactos eléctricos como desperdicios municipales no clasificados y haga uso de los medios de reciclaje disponibles.

Contacte con la autoridad de su localidad para obtener mayor información relativa a los sistemas de recolección disponibles.

Si los artefactos eléctricos son desechados en vertederos o basureros, sustancias nocivas para la salud pudieran filtrarse en las aguas subterráneas y llegar a la cadena alimenticia, ocasionando daños a la salud y el bienestar. Al reemplazar electrodomésticos viejos con nuevos, el vendedor está obligado a recibir el aparato viejo a fin de desecharlo de forma gratuita como mínimo.

CONSEILS D'UTILISATION (FR)



- Lisez attentivement ce manuel d'utilisation avant d'utiliser l'appareil et conservez-le pour toute référence ultérieure. Installez cet appareil uniquement s'il est conforme à la législation, aux ordonnances et aux normes locales et nationales.
- Le chauffage de patio électrique est destiné à l'utilisation à l'intérieur et à l'extérieur pour fournir une chaleur radiante qui réchauffe les personnes et les objets mieux que l'air. Sa conception attrayante légère signifie qu'il est efficace et cependant discret. Ce produit est destiné à être utilisé comme chauffage dans ou autour des maisons résidentielles dans des conditions normales de ménage et d'environnement.
- Une fois retiré de son emballage, vérifiez si l'appareil n'est pas endommagé. En cas de doute, n'utilisez pas l'appareil. Mais contactez le service clients de votre fournisseur local. Pour éviter tout danger, gardez le matériel d'emballage (sacs en plastique, etc.) hors de portée des enfants.
- Toute modification du système de sécurité est interdite.
- Ce radiateur est fabriqué en conformité aux textes pertinents de la norme EN 60335.



AVERTISSEMENTS

- Lisez le mode d'emploi avant d'utiliser le chauffage. La sécurité de ce chauffage est garantie seulement par son utilisation correcte selon ces instructions, par conséquent il est recommandé de les conserver pour consultation ultérieure.
- Utilisez ce dispositif uniquement dans son but prévu. Tout autre utilisation peut entraîner des courts-circuits, brûlures, électrocutions, explosions de lampes, collisions, etc.
- Installez l'appareil uniquement s'il est en conformité avec les réglementations, lois et normes locales.
- Assurez-vous que la tension disponible ne dépasse pas la tension mentionnée dans les spécifications de ce manuel.
- Avant de brancher l'appareil, vérifiez que la tension du réseau électrique correspond bien aux informations mentionnées sur la plaque de type de l'appareil.
- L'appareil peut fonctionner sur des réseaux électriques de ~230 V / 50 Hz.
- Assurez-vous toujours que vous voyez réellement l'appareil quand vous voulez le mettre en marche. N'utilisez jamais de minuterie, programmateur ou tout autre dispositif (y compris appli Internet) qui mettent en marche l'appareil automatiquement car cela peut provoquer un incendie !
- Installez le chauffage selon les instructions décrites dans la section installation du mode d'emploi.
- Ce chauffage est fabriqué selon les normes CE de sécurité. Néanmoins, il faut prendre des précautions comme avec tout autre dispositif de chauffage.
- **RISQUE D'INCENDIE** : N'utilisez jamais le chauffage dans des endroits où l'on peut trouver des gaz inflammables et/ou toxiques, des produits ou des émanations (par exemple, des gaz d'échappement, des vapeurs de peinture, des rideaux, du papier, des vêtements).
- Si le chauffage est placé trop près de matières inflammables il y a un risque d'incendie.
- N'utilisez pas de rallonge électrique ni de multiprise.
- Pour des raisons de sécurité, soyez attentifs lorsque des enfants ou des animaux sont à proximité du chauffage, comme avec tout autre dispositif de chauffage et assurez-vous que les enfants soient toujours conscients de la présence d'un chauffage chaud.
- Cet appareil n'est pas prévu pour une utilisation par des personnes (y compris des enfants) dont les capacités physiques, sensorielles ou mentales sont rédui-

tes, ou qui manquent d'expérience et de connaissances, à moins qu'elles n'aient été supervisées ou instruites sur l'utilisation de l'appareil par une personne responsable de leur sécurité.

- Si le cordon fourni est endommagé, il doit être remplacé par le fabricant, son agent de service ou toute personne également qualifiée pour éviter un risque.
- Ne pas laisser les enfants en bas âge jouer avec l'appareil.
- Pour éviter la surchauffe ne couvrez pas l'appareil.
- L'appareil ne doit pas être situé directement sous une prise.
- N'utilisez pas ce chauffage dans les environs immédiats d'un bain, douche ou d'une piscine.
- Assurez-vous que le câble d'alimentation ne touche jamais le chauffage.
- Le pare-feu de ce chauffage est destiné à empêcher un accès direct aux éléments du chauffage et doit être en place lorsque le chauffage est en cours d'utilisation.
- N'enfilez aucun objet dans les ouvertures de l'appareil.
- Le pare-feu ne donne pas de protection complète pour les jeunes enfants et les personnes infirmes.
- Cet appareil peut être utilisé par des enfants à partir de 8 ans et des personnes atteintes de déficiences physiques, sensorielles ou mentales, ayant une expérience et des connaissances insuffisantes, uniquement si ces enfants et personnes sont placés sous la surveillance d'une personne responsable ou ont reçu des instructions sur l'utilisation en toute sécurité de l'appareil.
- Les opérations d'utilisation et de nettoyage quotidien ne doivent pas être réalisées par des enfants sans surveillance.
- Children of less than 3 years should be kept away unless continuously supervised.
- Les enfants de moins de 3 ans doivent être tenus à l'écart à moins d'être surveillés en continu.
- Les enfants âgés de 3 à 8 ans ne peuvent allumer ou éteindre l'appareil qu'à condition qu'il ait été placé ou installé dans sa position normale de fonctionnement et qu'ils aient reçu l'autorisation ainsi que toutes les instructions concernant l'utilisation de l'appareil d'une manière sûre et les risques encourus.
- Les enfants âgés de 3 à 8 ans ne peuvent pas brancher, régler, nettoyer l'appareil ni effectuer la maintenance utilisateur
- **ATTENTION** - Certaines parties de ce produit peut devenir très chaudes et provoquer des brûlures. Il faut prêter attention plus particulièrement aux enfants et aux personnes vulnérables présentes dans la pièce.
- **Avertissement** - cet appareil est équipé d'un dispositif de contrôle de la température ambiante. N'utilisez pas ce chauffage dans de petites pièces lorsqu'elles sont occupées par des personnes dans l'incapacité de quitter seules la pièces, à moins d'une surveillance permanente.
- Pour PEP2021E uniquement : Utiliser l'appareil dans sa hauteur maximale seulement. Le raccourcissement du pôle à 1,6 mètre est pour le stockage seulement la hauteur minimale
- Pendant le fonctionnement et juste après, l'appareil est extrêmement chaud. Ne le touchez JAMAIS pendant son fonctionnement ou juste après. Ne déplacez JAMAIS l'appareil pendant cette période.
- Éteindre l'appareil lorsqu'il est sans surveillance.
- Ne couvrez pas ou n'obstruez pas l'appareil pendant qu'il est utilisé.
- Débranchez-le pendant l'installation, le nettoyage et/ou le remplacement de la lampe et assurez-vous que la lampe est froide.

Si vous ne parvenez pas à consulter ou à suivre les règles, instructions et explications, la garantie sera annulée et le fabricant ne prendra plus en charge aucun dommage de l'appareil et/ou de votre environnement sous garantie.

MONTAGE DU CHAUFFAGE

Le fabricant décline toute responsabilité pour tout préjudice ou dommage si l'attention n'a pas été portée aux points décrits ci-dessus.

L'utilisation de ce produit et des éléments nécessaires à cet effet est entièrement aux risques de l'utilisateur final.

INSTALLATION

Assurez-vous de monter l'appareil uniquement sur un terrain stable et solide niveau, horizontal. En cas de doute, faites vérifier le terrain par un expert.

Attention - cet appareil doit être raccordé à une prise à la terre.

Le chauffage étant équipé d'un câble et d'une prise moulée, il est nécessaire que l'accès aux terminaux reste dégagé. Les points suivants doivent être pris en compte lors du positionnement du chauffage:

- Veuillez observer une distance minimale de sécurité entre le corps de l'appareil et toute surface inflammable. (See Fig 1).
- Vérifiez que l'indication des différents commutateurs peut se voir à une distance de >1 m
- Les lumières du chauffage sont fragiles. Manipulez l'appareil avec soin. Évitez les vibrations.
- Ne jamais plonger dans de l'eau/liquides. Risque mortel !

Montage

- Étape 1 : Voir figure 2: Connectez le tube inférieur avec la base en les vissant ensemble.
- Étape 2 : Voir figure 3: Alimenter le cordon d'alimentation à travers la base et le tube inférieur, et tirez à travers 1,75 – 2 m de câble.
- Étape 3 : Voir figure 4: Connectez le tube intermédiaire et le tube supérieur au pôle inférieur en les vissant ensemble.
- Étape 4 : Placez le cordon d'alimentation à travers la base, le tube inférieur, le tube intermédiaire et le pôle supérieur. Branchez le cordon d'alimentation à la prise dans la partie supérieure du chauffage.

À noter : Vérifiez que la connexion des fiches de cordon d'alimentation à l'intérieur du pôle soit ferme et que l'on ne peut pas la débrancher facilement ! Fixer fermement l'attache et s'assurer que la flèche sur l'attache est dirigée vers le haut.

- Étape 5: Cette étape doit être effectuée par 2 personnes ! Voir figure 6 et figure 7: Poussez la partie supérieure du chauffage sur le tube supérieur est attachez-le en utilisant des vis 2x8 mm.

- Étape 6 ** uniquement PEP 2021E ** : Voir figure 8: Soulevez ou retirez le tube supérieur à la hauteur désirée et serrez au tube intermédiaire en vissant vers le bas. Avant de poursuivre l'étape 7, vérifiez que la partie supérieure du chauffage se trouve en position verticale.
- Étape 7 : Voir figure 9: Vérifiez que le cordon d'alimentation soit totalement retiré du pôle.
Attachez le cordon d'alimentation sur la base en utilisant 2 supports de cordon d'alimentation 4 pcs M4.
- Étape 8 : Terminé ! Voir figure 10a pour PEP2021E et figure 10b pour PEP1021.
- Étape 9 : Fixer le pied du chauffage de terrasse avec trois boulons à clavette au plancher (figure 11).
- Étape 10 : Serrer les boulons complètement raide (figure 12 - 13).

FONCTIONNEMENT

Branchez le câble de réglementation à une prise de courant adaptée (référez-vous à l'étiquette) et il se trouve dans un endroit sûr et sec.

- L'interrupteur de la partie supérieure du chauffage est utilisé pour contrôler le réglage d'un type de chaleur.
(I) pour 900w, (II) pour 1200W, (I&II) pour 2100W.
0 = off.
- Bien que le chauffage de terrasse soit résistant à l'eau, n'utilisez pas quand il pleut ou dans des conditions humides.
- Débranchez toujours le câble d'alimentation de l'alimentation électrique, quand vous n'utilisez pas le chauffage-terrasse.
- Il peut y avoir des points sombres sur la surface des éléments chauffants au cours des premières minutes après l'allumage. C'est normal, et cela n'affectera pas la performance de l'appareil.

SOINS ET MAINTENANCE

- Quand il est débranché de l'alimentation électrique, nettoyez la partie extérieure du chauffage de terrasse avec un chiffon humide. N'utilisez jamais de nettoyants corrosifs ou de solvants et ne plongez jamais l'appareil dans de l'eau.
- La maintenance ou les réparations y compris le remplacement du tube halogène devraient être effectuées par un électricien officiel ou par un centre de services recommandé par Qlima.

DÉPANNAGE

Si le chauffage ne fonctionne pas, veuillez vérifier les éléments suivants avant de demander des réparations:

- Vérifiez si le cordon d'alimentation est branché sur une prise électrique, sinon branchez-le.
- Voir étape 4 : vérifiez que la connexion du cordon d'alimentation dans le pôle soit en bon état.
- Vérifiez si l'électricité du fusible principal fonctionne bien.
- Assurez-vous que les interrupteurs d'alimentation soient allumés. Sinon, choisissez un réglage.

	PEP 2021E	PEP 1021
Puissance absorbée	2100W	2100W
Tension secteur	220-240V / 50 Hz / 1 ph	
Puissance de chauffage	3 steps: 900 / 1200 / 2100 W	
Hauteur réglable	160 – 205 cm	X
Les limites légales actuelles	9.1 A	9.1 A
Poids	14 kg	14 kg
Plage de rayonnement (*)	4.2 m	4.2 m

(*) A utiliser comme indication

- Pour PEP2021E uniquement : Utiliser l'appareil dans sa hauteur maximale seulement. Le raccourcissement du pôle à 1,6 mètre est pour le stockage seulement la hauteur minimale

INSTRUCTIONS DE STOCKAGE

Si les enfants jouent avec le chauffage, assurez-vous que les pièces dangereuses ont été retirées. Ne jamais jeter des produits non biodégradables dans l'environnement, mais les éliminer selon la législation nationale en cours.

CONDITIONS DE GARANTIE

L'appareil est livré avec une garantie de 24 mois qui démarre à la date d'achat. Tous les défauts de fabrication ou de matériaux seront réparés ou remplacés gratuitement pendant cette période. Les règles suivantes s'appliquent:

1. Nous refusons expressément toutes les autres demandes d'indemnisation, y compris celles pour dommages collatéraux et/ou consécutifs damage.
2. Les réparations ou remplacements de composants dans le cadre de la période de garantie n'entraînent pas d'extension de la garantie.
3. La garantie est annulée si des modifications ont été apportées, des pièces non d'origine sont montées ou si les réparations ont été réalisées par des tiers.
4. Les composants soumis à une usure normale, tels que filtres, batteries, lampes et éléments chauffants ne sont pas couverts par la garantie.
5. La garantie s'applique seulement lorsque vous présentez la facture originale datée et si aucune modification n'a été apportée.
6. La garantie s'annule pour des dommages causés par négligence et/ou par des actions qui divergent de celles du manuel.
7. Les coûts de transport et les risques liés au transport de l'appareil ou des composants de l'appareil sont toujours de la responsabilité de l'acheteur.
8. Les dommages causés par l'usage de pièces de rechange non adaptées n'est pas couvert par la garantie.

Pour prévenir toute dépense non nécessaire, nous vous recommandons de toujours consulter d'abord attentivement le mode d'emploi. Amenez l'appareil à votre distributeur pour les réparations si les instructions ne fournissent pas de solution.

www.Qlima.com

PROTECTION DE L'ENVIRONNEMENT



Ne pas jeter des appareils électriques avec les déchets managers municipaux non triés. Utiliser des équipements de collecte séparés. Contacter votre gouvernement local pour toute information concernant les systèmes de collecte disponibles. Si les appareils électriques sont jetés sur des sites d'enfouissement des déchets ou dans déchetteries, des substances dangereuses risquent de pénétrer dans les nappes phréatiques et entrer dans la chaîne alimentaire et peuvent poser des risques à votre santé et bien-être. Lors du remplacement d'appareils électriques usagés par des appareils neufs, le revendeur est tenu de reprendre votre vieil appareil pour recyclage au moins gratuitement.

DIRECTIONS FOR USE (GB)



- Read this user manual carefully before using the appliance and keep it for future reference. Install this device only when it complies with local/national legislation, ordinances and standards.
- The electric patio heater is designed for indoor and outdoor use, to provide radiant heat which warms people and objects rather than the air in between. Its attractive, lightweight design means that it is effective yet unobtrusive. This product is intended to be used as heater in or around residential houses in normal household conditions and environment.
- After unpacking, check the appliance for any damages. When in doubt, do not use the appliance, but contact customer service at your local dealer's. Keep the packaging materials (plastic bags, etc.) away from children, as they may cause hazardous situations to children.
- No modifications to the safety system are allowed.
- This heater is constructed in conformity with relevant texts in the EN 60335 standard



WARNINGS

- Read the Directions for Use before using the Heater. The safety of this heater is guaranteed only by its correct usage in accordance with these instructions, therefore it is recommended that they are retained for future reference.
- Only use the device for its intended purpose. Other usage may lead to short circuits, burns, electroshocks, lamp explosion, crash, etc.
- Install the heater only if it complies with local regulations, laws and standards;
- Make sure that the available voltage does not exceed the voltage stated in the specifications of this manual.
- Check if the voltage indicated on the type plate corresponds to the local mains voltage before you connect the appliance.
- The appliance is suitable for mains voltages ranging from ~230 V / 50 Hz.
- Always make sure that you actually see the appliance when you want to switch it on. Never use things like a timer, programmer or any other device (including Internet apps) that switches on the appliance automatically as this may cause fire!
- Use the appliance according to the instructions as described in this manual.
- Install the heater according to the instructions as described in the installation section of the directions for use;
- This heater is manufactured according to CE safety standards. Nevertheless, as with any other heating device, care must be taken;
- **RISK OF FIRE** Never use the heater in places where inflammable and/or harmful Gases, products or fumes may be present (e.g. exhaust Gases, paint fumes, curtains, paper, clothes);
- If the heater is positioned too close to inflammable materials you may risk fire;
- Do not use any extension cords or multi-socket adapters.
- For safety reasons take care when children or animals are in the proximity of the heater, as with any other heating device, and make sure that children are always aware of the presence of a hot heater;
- This appliance is not intended for use by persons (including children) with reduced physical, sensory or mental capabilities, or lack of experience and

- knowledge, unless they have been given supervision or instruction concerning use of the appliance by a person responsible for their safety.
- If the supply cord is damaged, it shall be replaced by the manufacturer, its service agent or similarly qualified persons in order to avoid a hazard.
- Children should be supervised to ensure that they do not play with the appliance.
- In order to avoid overheating, do not cover the device.
- The device must not be located immediately below a socket outlet.
- Do not use this heater in the immediate surroundings of a bath, a shower or a swimming pool.
- Make sure that the power cable can never touch the heater.
- The guard of this heater is intended to prevent direct access to heating elements and must be in place when the heater is in use.
- Do not insert objects into the openings of the device.
- The guard does not give full protection for young children and infirm persons.
- This appliance can be used by children aged from 8 years and above and persons with reduced physical, sensory or mental capabilities or lack of experience and knowledge if they have been given supervision or instruction concerning use of the appliance in a safe way and understand the hazards involved.
- Cleaning and user maintenance shall not be made by children without supervision.
- Children of less than 3 years should be kept away unless continuously supervised.
- Children aged from 3 years and less than 8 years shall only switch on/off the appliance provided that it has been placed or installed in its intended normal operating position and they have been given supervision or instruction concerning use of the appliance in a safe way and understand the hazards involved.
- Children aged from 3 years and less than 8 years shall not plug in, regulate and clean the appliance or perform user maintenance.
- **CAUTION** - some parts of this product can become very hot and cause burns. Particular attention has to be given where children and vulnerable people are present.
- **WARNING** - this appliance is not equipped with a device to control the room temperature. Do not use this heater in small rooms when they are occupied by persons not capable of leaving the room on their own, unless constant supervision is provided.
- For PEP2021E only: Use the appliance only in its maximum height, shorten the pole to 1,6 meter is for storage only.
- During operation and just after operation the appliance will be extremely hot. NEVER touch it during operation or just operation. NEVER move the appliance during this time.
- Switch off the appliance when it is unattended.
- Do not cover or obstruct the heater when in use.
- Disconnect from mains during installation, cleaning and/or lamp replacement and ensure the lamp is cool.

If you fail to consult and/or follow up the rules, instructions and explanation, the warranty will no longer be valid, and the manufacturer will no longer deal with any damage to the appliance and/or your environment under the warranty.

ASSEMBLING THE HEATER

The manufacturer is not responsible for any harm or damage if attention is not paid to the points described above.

The use of this product and the elements required for that purpose is entirely at the end user's own risk.

INSTALLATION

Make sure to mount the appliance only on a level, horizontal, firm and sturdy underground.

WARNING - this appliance must be connected to an earthed power socket.

The heater is fitted with a supply cable and molded plug, therefore the terminals should not be interfered with. The following points should be considered when positioning the heater:

- Please observe the minimum safe distance between the heater body and any inflammable surfaces. (See Fig 1).
- Make sure that the indication of the different switches can be seen from a distance of >1 mtr
- The heating lights can be vulnerable. Make sure to handle the appliance with care. Avoid vibrations.
- Never immerse in water/liquids. Risk of death

Assembly

- Step 1: see figure 2: connect the bottom tube with base by screwing them together.
- Step 2: see figure 3: feed the Power Cord through the base and the bottom tube, and pull through around 1.75 – 2 m of cable.
- Step 3: see figure 4: connect the middle tube and top tube with bottom pole by screwing them together.
- Step 4: Place the power cord plug through base, bottom tube, middle tube and top pole. Connect the power cord plug to the socket in the heater head. (see figure 5).

Note: make sure the connection of the power cord plugs inside the pole is firm and cannot easily disconnect! Mount the clip firmly and make sure the arrow on the clip is pointing upwards.

- Step 5: This step to be done by 2 people!
see figure 6 and figure 7: push the Heater Head onto the Top tube and fix in position using 2 x 8mm screws
- Step 6 ** PEP 2021E only **: see figure 8: raise or retract the top tube to the desired height and tighten to the middle tube by screwing knob down. Before going to step 7, make sure the heater head is in its high position
- Step 7: see figure 9: Make sure the power cord is completely extracted out of the pole.
Fix the power cord on the base by using the 2 power cord brackets and the 4 pcs M4 Screws.
- Step 8: complete! See figure 10a for PEP2021E and see figure 10b for PEP1021.
- Step 9: Fix the heater by three wedge bolts on the floor (figure 11).
- Step 10: Tightening the screws by spanner (figure 12 - 13).

OPERATION

Connect the power cable to a suitable socket (refer to rating label) that is located in a safe, dry area.

- The switch on the heater head is used to control the one heat setting. (I) for 900w, (II) for 1200W, (I&II) for 2100W.
The 0 = off
- Although the patio heater is shower proof, do not use when raining or in wet conditions.
- Always disconnect the power cable from the electrical supply, when the patio heater is not in use
- Dark points may exist on the surface of the heating elements during the first few minutes after it is turned on. This is normal, and will not affect the performance of the unit.

CARE AND MAINTENANCE

- When disconnected from the electrical supply, clean the outside of the patio heater with a damp cloth. Never use corrosive or solvent cleaners or immerse in water.
- Any maintenance or repairs including replacing the halogen tube should only be carried out by a qualified electrician or by a Qlima recommended service center.

TROUBLE SHOOTING

If the heater will not operate, please check the following before seeking repair of service:

- Check if the power cord is plugged into an electrical outlet, if not plug in.
- See step 4: make sure the the power cord connection in the pole is in good condition.
- Check if electricity to the main fuse is working.
- Make certain the power switches are turned on. If not, choose a setting.

	PEP 2021E	PEP 1021
Max. Power output/ input	2100W	2100W
Power supply	220-240V / 50 Hz / 1 ph	
Power output steps	3 steps: 900 / 1200 / 2100 W	
Height adjustable	160 – 205 cm	X
Current	9.1 A	9.1 A
Weight	14 kg	14 kg
Radiation range (*)	4.2 m	4.2 m

(*) for reference only

- For PEP2021E only: Use the appliance only in its maximum height, shorten the pole to 1,6 meter is for storage only.

STORAGE INSTRUCTIONS

If children play with the heater, make sure that dangerous parts are removed. Never dispose of non-biodegradable products in the environment, but dispose of them in accordance with current national legislation.

GUARANTEE CONDITIONS

The appliance is supplied with a 24-month guarantee, commencing on the date of purchase. All material and manufacturing defects will be repaired or replaced free of charge within this period. The following rules apply:

1. We expressly refuse all further damage claims, including claims for collateral and/or consequential damage.
2. Repairs to or replacement of components within the guarantee period will not result in an extension of the guarantee.
3. The guarantee is invalidated if any modifications have been made, non-genuine parts are fitted or repairs are carried out by third parties.
4. Components subject to normal wear, such as filters, batteries, lamps and heating elements are not covered by the guarantee.
5. The guarantee is valid only when you present the original, dated purchase invoice and if no modifications have been made to it.
6. The guarantee is invalid for damage caused by neglect and/or by actions that deviate from those in this instruction booklet.
7. Transportation costs and the risks involved during the transportation of the appliance or components of the appliance shall always be for the account of the purchaser
8. Damage caused by not using suitable spare parts is not covered by the guarantee.

To prevent unnecessary expense, we recommend that you always first carefully consult the instructions for use. Take the appliance to your dealer for repairs if these instructions do not provide a solution.

www.qlima.com

ENVIRONMENTAL PROTECTION

Do not dispose of electrical appliances as unsorted municipal waste, use separate collection facilities.

Contact your local government for information regarding the collection systems available.

If electrical appliances are disposed of in landfills or dumps, hazardous substances can leak into the groundwater and get into the food chain, damaging your health and well-being. When replacing old appliances with new ones, the retailer is legally obligated to take back your old appliance for disposal at least for free of charge.

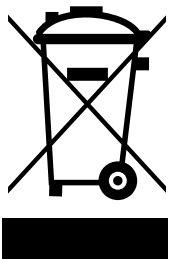

ISTRUZIONI PER L'USO (I)



- Prima di usare l'apparecchiatura, leggere attentamente il presente manuale e conservarlo come riferimento futuro. Installare questo dispositivo soltanto quando è conforme con la legislazione, le ordinanze e gli standard locali/nazionali.
- Il riscaldatore elettrico a fungo è stato progettato per uso interno ed esterno, per fornire calore radiante che riscalda persone e oggetti, piuttosto che l'aria far di essi. È montato su una staffa regolabile che permette al calore di essere diretto esattamente dove è richiesto. Il suo design attraente, leggero fa sì che sia efficace ma non invadente. Questo prodotto è destinato a essere utilizzato come riscaldatore in o intorno alle case residenziali in condizioni domestiche e ambientali normali.
- Dopo il disimballaggio, controllare che l'apparecchio non presenti danni. In caso di dubbio, non utilizzare l'apparecchio, ma contattare il servizio clienti presso il proprio rivenditore locale.
Tenere il materiale di imballaggio (sacchetti di plastica, ecc.) lontano dai bambini, in quanto potrebbe causare situazioni di pericolo per questi ultimi.
- Non sono ammesse modifiche al sistema di sicurezza.
- Questo tritarifiuti è costruito in conformità con i testi rilevanti nella normativa EN 60335.



AVVERTENZA

- Leggere le istruzioni per l'uso prima di utilizzare la stufa. La sicurezza di questo riscaldatore è garantita solo dal suo uso corretto in conformità alle presenti istruzioni, pertanto si raccomanda che esse vengano conservate per riferimento futuro.
- Utilizzare il dispositivo solo per lo scopo previsto. Altri utilizzi possono portare a cortocircuiti, bruciature, scosse elettriche, esplosione della lampada, collisioni, ecc.
- Installare l'apparecchio solo in osservanza ai locali regolamenti, alle leggi e normative applicabili.
- Assicurarsi che la tensione disponibile non superi la tensione indicata nelle specifiche di questo manuale.
- Controllare che la tensione indicata sulla targhetta corrisponda alla tensione della rete locale prima di collegare l'apparecchio.
- L'apparecchio è adatto per tensioni di rete intorno a ~230 V.
- Verificare sempre di vedere l'apparecchio quando si desidera accenderlo. Non usare mai timer, programmatori o qualsiasi altro dispositivo (incluse le applicazioni Internet) per accendere l'apparecchio automaticamente in quanto ciò potrebbe causare un incendio!
- Utilizzare l'apparecchio in conformità con le istruzioni descritte in questo manuale.
- L'apparecchio deve essere installato in conformità alle prescrizioni descritte nella sezione di installazione delle istruzioni per l'uso;
- L'apparecchio è stato costruito nel rispetto delle norme di sicurezza europee (CE). Ciò non ostante, occorre sempre usare la massima cautela, condizione che vale per tutti gli apparecchi di riscaldamento.
- **PERICOLO DI INCENDIO:** Non utilizzare mai il riscaldatore in luoghi dove possono essere presenti gas, prodotti o fumi infiammabili e/o nocivi (ad esempio gas di scarico, vapori di vernici, tende, carta, vestiti).
- Se la stufa è posizionata in un punto troppo vicino a materiali infiammabili

sussiste il pericolo di incendio.

- Non utilizzare prolunghe o adattatori multi-presa.
 - Per motivi di sicurezza usare prudenza e rimanere allertati se vi sono bambini o animali da compagnia nella vicinanze della stufa, un accorgimento che vale per qualsiasi apparecchio da riscaldamento, assicurarsi inoltre che i bambini siano sempre consapevoli della presenza di un apparecchio potenzialmente pericoloso come una stufa.
 - L'utilizzo del presente apparecchio non è previsto per persone (bambini inclusi) con ridotte capacità psicomotorie, mentali o sensoriali, tanto meno deve essere utilizzato da persone inesperte o non dotate di sufficienti cognizioni in materia, tranne nei casi in cui vi è sorveglianza e sono impartite istruzioni per l'uso dell'apparecchio da parte di persone responsabili della sicurezza degli utenti.
 - La sostituzione di un cordone elettrico danneggiato è un intervento riservato a persone qualificate o al centro di assistenza.
 - Occorre sorvegliare costantemente i bambini per essere sicuri che non giochino con l'apparecchio.
 - Per non incorrere nel rischio di surriscaldamento, evitare di coprire l'apparecchio.
 - L'apparecchio non va posizionato direttamente sotto la presa di corrente.
 - Non usare la stufa nelle immediate vicinanze di un bagno, una doccia o una piscina
 - Assicurarsi che il cavo di alimentazione non venga mai a contatto con il riscaldatore.
 - Il parafiamma di questa stufa ha lo scopo di evitare l'accesso diretto alle fonti di calore e deve essere in posizione quando la stufa è in funzione.
 - Non inserire oggetti nelle aperture del dispositivo.
 - La griglia di protezione non fornisce completa protezione a bambini o a persone con ridotte capacità fisiche, sensoriali o mentali.
 - Il dispositivo può essere usato da bambini a partire dagli 8 anni di età e da persone con capacità fisiche, sensoriali o mentali ridotte o con mancanza di esperienza e conoscenze a condizione che siano state fornite istruzioni e supervisione in merito a un uso sicuro del dispositivo accertandosi del fatto che siano stati compresi i rischi associati all'uso del dispositivo stesso.
 - Le operazioni di pulizia e manutenzione da parte dell'utente non vanno eseguite dai bambini senza supervisione.
 - I bambini di età inferiore a 3 anni devono essere tenuti sotto supervisione continua.
 - I bambini di età compresa tra 3 e 8 anni possono solo accendere/spegnere l'apparecchio, a condizione che essa sia stato posto o installato nella sua normale posizione di funzionamento previsto e che siano controllati o siano stati istruiti all'uso dell'apparecchio in modo sicuro e abbiano compreso i rischi connessi.
 - I bambini di età compresa tra 3 e 8 anni non devono collegare, regolare e pulire l'apparecchio o eseguire manutenzione da effettuare da parte dell'utente.
 - Vi è rischio di incendio se il riscaldatore è coperto dal posizionamento vicino a tende o altri materiali combustibili. Tenere i materiali combustibili, come mobili, cuscini, lenzuola, documenti, vestiti, ecc. e tende ad almeno 1,8 m dalla parte anteriore del riscaldatore e tenerli lontano dai lati e dalla parte posteriore.
 - Il riscaldatore deve essere installato ad almeno 2,4 m da terra.
- **ATTENZIONE** - Alcune parti di questo prodotto possono diventare molto calde e causare ustioni. Particolare attenzione deve essere prestata dove sono presenti bambini e persone vulnerabili.

- **Avvertenza** - questo apparecchio non è dotato di un dispositivo per controllare la temperatura della stanza. Non utilizzare questo riscaldatore in stanze piccole quando sono occupate da persone non in grado di lasciare da sé la stanza, a meno che sia fornita una supervisione costante.
- Solo per PEP2021E: Utilizzare il dispositivo solo alla sua massima altezza, l'abbassamento del palo a 1,6 m è solo per riparlo.
- Durante e subito dopo il funzionamento, l'apparecchio è estremamente caldo. **NON** toccare **MAI** durante o subito dopo il funzionamento. **NON** spostare **MAI** l'apparecchio durante questo tempo.
- Spegnerne l'apparecchio quando è incustodito.
- Non coprire o ostruire il riscaldatore quando è in uso.
- Scollegare dalla rete durante l'installazione, la pulizia e/o la sostituzione della lampadina e assicurarsi che la lampadina sia fredda

Nel caso in cui non vengano consultate e/o rispettate le regole, le istruzioni e le spiegazioni, la garanzia non sarà più valida, e il produttore non dovrà più gestire eventuali danni all'apparecchiatura e/o all'ambiente conformemente alla garanzia.

ASSEMBLAGGIO DELLA STUFA

Il produttore non è responsabile per eventuali danni o rotture, qualora non vengano rispettate le avvertenze descritte ai punti precedenti.

L'uso di questo prodotto e gli elementi necessari per questo scopo sono interamente a rischio dell'utente finale.

INSTALLAZIONE

Assicurarsi di montare l'apparecchio solo su un substrato piano, orizzontale, stabile e robusto. In caso di dubbio far controllare il substrato da un esperto

Attenzione - questo apparecchio deve essere collegato a una presa elettrica con messa a terra.

Il riscaldatore è dotato di un cavo di alimentazione con spina stampata, pertanto i terminali non devono interferire con esso. Quando si posiziona il riscaldatore devono essere considerati i seguenti punti:

- Si prega di rispettare la distanza di sicurezza minima tra il corpo del riscaldatore ed eventuali superfici infiammabili. (vedi Figura 1)
- Assicurarsi che l'indicazione dei diversi interruttori possa essere vista da una distanza >1 m
- Le lampade riscaldanti possono essere vulnerabili. Assicurarsi di maneggiare l'apparecchio con cura. Evitare le vibrazioni.
- Non immergere in acqua/liquidi. Rischio di morte

Montaggio

- Fase 1: vedere la Figura 2: collegare il tubo inferiore alla base avvitandoli insieme.
- Fase 2: vedere la Figura 3: far avanzare il cavo di alimentazione attraverso la

base e il tubo inferiore e tirarlo lasciando circa 1,75 - 2 m di cavo.

- Fase 3: vedere la Figura 4: collegare il tubo intermedio e il tubo superiore con il palo di base avvitandoli insieme.
- Fase 4: Posizionare la spina del cavo di alimentazione attraverso la base, il tubo inferiore, il tubo intermedio e il palo superiore. Collegare la spina del cavo di alimentazione alla presa nella testa del riscaldatore. (Vedere la Figura 5.)
Nota: assicurarsi che il collegamento delle spine del cavo di alimentazione all'interno del palo sia stabile e non possa essere scollegato facilmente! Montare saldamente la clip e assicurarsi che la freccia su di essa sia rivolta verso l'alto.
- Fase 5: Questo passaggio deve essere effettuato da 2 persone!
Vedere la figura 6 e la figura 7: spingere la testa del riscaldatore nel tubo superiore e fissarla in posizione utilizzando 2 viti da 8 mm.
- Fase 6 ** solo PEP 2021E **: vedere la Figura 8: sollevare o arretrare il tubo superiore all'altezza desiderata e serrarlo al tubo intermedio avvitando la manopola. Prima di passare alla fase 7, assicurarsi che la testa del riscaldatore sia nella sua posizione alta
- Fase 7: vedere la Figura 9: Assicurarsi che il cavo di alimentazione sia completamente estratto fuori dal palo.
Fissare il cavo di alimentazione sulla base utilizzando le 2 staffe per il cavo di alimentazione e le 4 viti M4.
- Fase 8: completa! Vedere la Figura 10a per PEP2021E e la Figura 10b per PEP1021.
- Fase 9: Fissare il riscaldatore al pavimento mediante tre bulloni a cuneo (Figura 11).
- Fase 10: Serrare le viti con il cacciavite (Figure 12 - 13).

FUNZIONAMENTO

Collegare il cavo di alimentazione a una presa adatta (fare riferimento alla targhetta) situata in un'area sicura e asciutta.

- L'interruttore sulla testa del riscaldatore è utilizzato per controllare l'impostazione a un solo livello di calore.
(I) per 900 W, (II) per 1200 W, (I&II) per 2100 W.
0 = spento
- Anche se la stufa da patio è impermeabile, non utilizzarla quando piove o in condizioni di bagnato.
- Scollegare sempre il cavo di alimentazione dalla presa elettrica quando la stufa da patio non è in uso
- Sulla superficie degli elementi riscaldanti possono essere presenti punti scuri durante i primi minuti dopo l'accensione. Ciò è normale e non influenza le prestazioni dell'unità.

PULIZIA E MANUTENZIONE

- Quando è scollegato dall'alimentazione elettrica, pulire l'esterno della stufa da patio con un panno umido. Non utilizzare detergenti corrosivi o solventi oppure immergere in acqua.
- Qualsiasi manutenzione o riparazione, inclusa la sostituzione del tubo alogeno, deve essere effettuata esclusivamente da un elettricista qualificato o da un centro di assistenza raccomandato da Qlima.

RISOLUZIONE DEI PROBLEMI

Se il riscaldamento non funziona, si prega di controllare quanto segue prima di contattare il servizio assistenza per la riparazione:

- Controllare se il cavo di alimentazione è inserito in una presa elettrica, se non lo è: collegarlo.
- Vedere la fase 4: assicurarsi che il collegamento del cavo di alimentazione nel palo sia in buone condizioni.
- Controllare se l'elettricità al fusibile principale è in funzione.
- Accertarsi che gli interruttori di alimentazione siano accesi. In caso contrario, scegliere un'impostazione.

	PEP 2021E	PEP 1021
Max. Potenza in uscita/ingresso	2100W	2100W
Alimentazione elettrica	220-240 V / 50 Hz / 1 fase	
Fasi della potenza in uscita	2 fasi: 900 / 1200 / 2100 W	
Altezza regolabile	160 – 205 cm	X
Corrente	9,1 A	9,1 A
Peso	14 kg	14 kg
Distanza di irraggiamento (*)	4,2 m	4,2 m

(*) solo per riferimento

- Solo per PEP2021E: Utilizzare il dispositivo solo alla sua massima altezza, l'abbassamento del palo a 1,6 m è solo per riporlo.

ISTRUZIONI PER LO STOCCAGGIO

Se i bambini giocano con la stufa dopo lo smantellamento, assicurarsi che le componenti pericolose siano state rimosse.

Non disperdere mai nell'ambiente prodotti non biodegradabili ma smaltirli in ossequio alle vigenti normative nazionali.

CONDIZIONI DI GARANZIA

Sul presente apparecchio è concessa una garanzia di 24 mesi: la garanzia decorre dalla data di acquisto. Entro questo periodo si ha diritto alla riparazione gratuita di tutti i difetti di materiale ed i vizi di fabbricazione o alla sostituzione gratuita di componenti difettate. La presente garanzia è disciplinata dalla seguenti condizioni:

1. Decliniamo esplicitamente qualsiasi responsabilità per altri reclami in garanzia relativi a danni, ad inclusione dei danni derivati e conseguenti.
2. Le riparazione o sostituzioni effettuate entro il periodo di garanzia non producono l'estensione del periodo di garanzia.
3. La garanzia perde la sua efficacia se l'apparecchio è stato modificato, se sono stati impiegati ricambi non originali, o se è stato riparato da terzi.
4. La garanzia non si applica alle parti soggette alla normale usura, quali filtri, batterie, lampadine e resistenze elettriche.
5. La garanzia si applica solo previo esibizione della prova di acquisto originale datata, ed a condizioni che non siano state apportate modifiche alla stessa.
6. La garanzia non si applica ai danni causati da negligenza o da un utilizzo o manipolazione non conforme alle istruzioni per l'uso.
7. Le spese di spedizione ed i rischi connessi al trasporto dell'apparecchio o di sue componenti sono a carico dell'acquirente in tutti i casi.
8. I danni causati dal non avere utilizzato i ricambi di tipo adatto non sono coperti dalla garanzia.

Onde evitare un'inutile spesa consigliamo di leggere innanzitutto le presenti istruzioni per l'uso con accuratezza. Qualora esse non offrano alcun rimedio all'eventuale problema, far riparare l'apparecchio dal punto di vendita.

www.qlima.com

TUTELA DELL'AMBIENTE



No disponga de las aparatos eléctricos como basura sin triar, debe utilizar facilidades separadas de la colección. Se ponga en contacto con su gobierno local para la información sobre la sistemas disponibles de la colección. Si las aparatos eléctricos están deshecho en terraplenes o basureros, las sustancias peligrosas puede infiltrarse en agua subterránea y hacer entrar en cadena de alimento al dañar su salud y bienestar. Al reponer aparato Viejo con uno Nuevo, el vendedor queda obligado legalmente a coger su aparato viejo gratis para eliminación.

GEBRUIKSAANWIJZINGEN (NL)



- Lees deze gebruikershandleiding aandachtig alvorens het toestel te gebruiken en bewaar het voor later. Installeer dit toestel enkel wanneer het voldoet aan de lokale/nationale wetgeving, regelgeving en normen.
- De elektrische patio-verwarmer is ontworpen voor gebruik zowel binnen als buiten en om stralingswarmte te leveren welke eerder mensen en objecten zal opwarmen dan de lucht ertussen. Door zijn aantrekkelijk, lichtgewicht ontwerp is het effectief doch discreet. Het product is bedoeld om te gebruiken als verwarming in of rond residentiële woningen onder normale huishoudomstandigheden en omgeving.
- Controleer na het uitpakken of het apparaat niet beschadigd is. Twijfelt u, gebruik het apparaat dan niet, maar neem contact op met de klantenservice of uw plaatselijke leverancier. Het verpakkingsmateriaal (plastic zakken enz.) moet buiten het bereik van kinderen gehouden worden, want het zou een bron van gevaren kunnen vormen.
- Aanpassingen aan het veiligheidssysteem zijn niet toegestaan.
- Deze verwarmer is geconstrueerd conform de relevante teksten in de EN 60335 norm.



WAARSCHUWINGEN

- Lees de aanwijzingen voor gebruik van het apparaat. De veiligheid van het apparaat is enkel gegarandeerd bij correct gebruik volgens deze instructies, daarom wordt aanbevolen deze te bewaren voor latere raadpleging.
- Gebruik het toestel enkel voor de bestemde doeleinden. Het gebruik op andere manieren kan leiden tot kortsluitingen, brandwonden, elektrische schokken, exploderen van lampen, ongevallen, enz.
- De installatie moet volledig in overeenstemming zijn met lokale regelgeving, verordeningen en normen.
- Verzekert dat de beschikbare spanning niet hoger is dan de spanning beschreven in de specificaties van deze handleiding.
- Controleer of de netspanning op het typeplaatje overeenkomt met het lokale lichtnet voor u het apparaat aansluit.
- Het apparaat is geschikt voor netspanningen van ~230 V / 50 Hz.
- Verzekert steeds dat u het toestel kan zien tijdens het aanschakelen. Gebruik nooit zaken zoals een timer, programmeer- of andere apparaten (inclusief Internet apps) die het toestel automatisch aanschakelen omdat dit brand kan veroorzaken!
- Installeer het apparaat volgens de instructies beschreven in de paragraaf "installatie" van de gebruiksaanwijzing.
- Het apparaat is vervaardigd volgens de CE veiligheidsnormen. Desondanks is, zoals bij elk verwarmingstoestel, voorzichtigheid geboden.
- **BRANDGEVAAR!** Gebruik het apparaat nooit op plaatsen waar ontvlambare en/of schadelijke gassen, producten of dampen aanwezig kunnen zijn (zoals uitlaatgassen, verfdampen, gordijnen, papier, kleding).
- Als het apparaat te dicht bij brandbare materialen staat, ontstaat er brandgevaar.
- Gebruik geen verlengsnoeren of meervoudige adapters.
- Wees om veiligheidsredenen voorzichtig wanneer kinderen of dieren in de buurt van het apparaat zijn, zoals bij elk verwarmingstoestel, en verzekert dat kinderen zich steeds bewust zijn van de aanwezigheid van een het apparaat.

- Dit toestel is niet geschikt voor gebruik door personen (inclusief kinderen) met verminderde fysieke, motorische of mentale mogelijkheden, of het gebrek aan ervaring en kennis, behalve onder toezicht of wanneer ze uitleg betreffende het gebruik van het toestel hebben gekregen van een persoon verantwoordelijk voor hun veiligheid.
- Als de netkabel beschadigd is, moet deze door de fabrikant, diens onderhoudsmonteur of een vergelijkbaar gekwalificeerde persoon worden vervangen om gevaren te vermijden.
- Kinderen moeten onder toezicht staan, zodat zij niet met de machine kunnen spelen.
- Dek het toestel niet af om oververhitting te voorkomen.
- Het toestel mag zich niet vlak onder een stopcontact bevinden.
- Gebruik het apparaat niet in de onmiddellijke nabijheid van een bad, douche of zwembad.
- Verzekert dat het aansluitsnoer nooit het verwarmingselement kan raken.
- Het haardscherm van het apparaat is bedoeld om directe toegang tot verwarmingselementen te voorkomen en moet op zijn plaats zijn wanneer het apparaat in gebruik is.
- Steek geen objecten in de openingen van het apparaat.
- Het haardscherm biedt geen volledige bescherming tegen jonge kinderen en personen met beperkte mobiliteit.
- Dit apparaat kan worden gebruikt door kinderen ouder dan 8 jaar en door personen met fysieke, sensorische of verstandelijke beperkingen of gebrek aan ervaring of kennis als zij onder toezicht staan of instructies hebben gekregen over het veilig gebruik van het apparaat en de gevaren begrijpen die met het gebruik ervan samenhangen.
- Het schoonmaken en uitvoeren van ander onderhoud mag niet worden gedaan door kinderen zonder toezicht.
- Kinderen onder de 3 jaar mogen uitsluitend in de buurt komen onder voortdurend toezicht.
- Kinderen van 3 tot 8 jaar mogen het apparaat uitsluitend in- of uitschakelen als dit op de bedoelde wijze geplaatst of geïnstalleerd is en zij onder toezicht staan of instructies hebben gekregen over het veilige gebruik van het apparaat en begrijpen welke risico's er zijn.
- Kinderen van 3 tot 8 jaar mogen het apparaat niet aansluiten, instellen en schoonmaken of gebruikersonderhoud plegen.
- **ATTENTIE** - Sommige onderdelen van dit product kunnen erg heet worden en brandwonden veroorzaken. Er dient bijzonder voorzichtig gedaan te worden als er kinderen en kwetsbare personen aanwezig zijn.
- **Waarschuwing** - dit toestel is niet uitgerust met een apparaat om de kamertemperatuur te controleren. Gebruik deze verwarmer niet in kleine kamers waar de aanwezige personen niet in staat zijn de kamer op eigen kracht te verlaten, behalve wanneer er voortdurend toezicht aanwezig is.
- Alleen voor PEP2021E: gebruik het apparaat alleen op de maximale hoogte, verkort de paal tot 1,6 meter is alleen voor opslag.
- Tijdens bedrijf en net na bedrijf zal het toestel extreem heet zijn. Raak het **NOOIT** aan tijdens bedrijf of net na bedrijf. Verplaats het toestel **NOOIT** tijdens deze momenten.
- Schakel het toestel uit wanneer het alleen gelaten wordt.
- De verwarmer tijdens gebruik nooit bedekken of hinderen.
- Koppel de verwarmer af van het elektriciteitsnet tijdens installatie, reiniging en/of vervangen van de lamp en verzekert dat de lamp afgekoeld is.

Bij niet raadplegen en/of niet naleven van de regels, instructies en uitleg, zal de garantie niet langer geldig zijn en zal de fabrikant niet meer bijstaan in geval van schade aan het toestel en/of de omgeving onder garantie.

DE KACHEL MONTEREN

De fabrikant is niet verantwoordelijk voor schade of letsel wanneer er geen rekening wordt gehouden met de hierboven beschreven zaken.

INSTALLATIE

Verzekert dat het toestel enkel vlak, horizontaal op een stevige en stabiele ondergrond gemonteerd wordt. Laat bij twijfel de ondergrond controleren door een deskundige.

Waarschuwing - dit toestel moet aangesloten worden op een geaard stopcontact.

De verwarmers zijn uitgerust met een voedingskabel en een gegoten stekker, daarom moeten er geen manipulaties aan de terminals gebeuren. Er moet met de volgende punten rekening gehouden worden tijdens het positioneren van de verwarmers:

- Gelieve de minimum afstand tussen het verwarmingslichaam en mogelijke ontvlambare oppervlakken te bekijken. (Zie Fig 1).
- Verzekert dat de indicatie op de verschillende schakelaars kan gezien worden vanop een afstand >1 m
- De verwarmingslichten kunnen kwetsbaar zijn. Gebruik het toestel voorzichtig. Vermijd trillingen.
- Nooit in water/vloeistoffen onderdompelen. Sterfgevaar

Montage

- Stap 1: Zie Figuur 2: Verbind de onderste buis met de voet door ze aan elkaar te schroeven.
- Stap 2: Zie Figuur 3: Voer het netsnoer door de voet en de onderste buis, en trek er ongeveer 1.75-2m kabel doorheen.
- Stap 3: Zie Figuur 4: Verbind de middelste en de bovenste buis met de onderste paal door ze aan elkaar te schroeven.
- Stap 4: Voer het netsnoer door de voet, de onderste buis, de middelste buis en de bovenste paal. Steek de stekker van het netsnoer in de kop van de verwarmers (zie Figuur 5).
Merk op: Verzekert dat de verbindingen van de stekkers van het netsnoer in de paal stevig zijn en niet makkelijk los kunnen komen. Maak de klem stevig vast en zorg ervoor dat de pijl op de klem naar boven wijst.
- Stap 5: Deze stap moet door 2 personen uitgevoerd worden!
Zie figuur 6 en figuur 7: Duw de kop van de verwarmers op de bovenste buis en zet vast door middel van 2 x 8mm schroeven.
- Stap 6 ** enkel PEP 2021E **: Zie Figuur 8: Verleng de bovenste buis tot de gewenste lengte en maak ze vast aan de middelste buis door middel van de schroefknop aan te draaien. Verzekert dat de verwarmers in zijn hoogste positie staat voor verder te gaan met stap 7.
- Stap 7: Zie Figuur 9: Verzekert dat het netsnoer volledig uit de paal getrokken is. Maak het netsnoer vast aan de voet door middel van de 2 netsnoer-beugels en de 4 M4 schroeven.
- Stap 8: Afgewerkt! Zie afbeelding 10a voor PEP2021E en afbeelding 10b voor PEP1021.
- Stap 9: Bevestig de voet van terraskachel door middel van drie keilbouten aan de vloer (figuur 11).
- Stap 10: Draai de bouten compleet vast (figuur 12 - 13).

BEDIENING

Steek het netsnoer in een geschikt stopcontact (verwijs naar klasse-label) in een veilige, droge omgeving.

- De schakelaar op de kop van de verwarmers wordt gebruikt om de warmte-instelling te regelen.
(I) voor 900W, (II) voor 1200W, (I&II) voor 2100W.
De 0 = uit.
- Gebruik de verwarmers niet bij regen of in natte omstandigheden, hoewel hij bestand is tegen spatwater.
- Haal steeds het netsnoer uit het stopcontact wanneer de verwarmers niet in gebruik is.
- Zwarte punten kunnen voorkomen op het oppervlak van verwarmingselementen tijdens de eerste minuten na aanschakelen. Dit is normaal en zal de prestaties van de eenheid niet beïnvloeden.

ZORG EN ONDERHOUD

- Reinig de buitenkant van de patio verwarmers met een vochtige doek indien afgekoppeld van de elektrische voeding. Gebruik nooit corrosieve reinigingsmiddelen of oplosmiddel en dompel nooit onder in water.
- Alle vormen van onderhoud of herstelling, het vervangen van de halogeenvlamp inbegrepen, mag enkel uitgevoerd worden door een gekwalificeerde elektricien of een onderhoudsdienst door Qlima aanbevolen.

PROBLEMEN OPLOSSEN

Gelieve het volgende te controleren alvorens herstelling of onderhoud te zoeken indien de verwarmers niet wil werken:

- Controleer of het netsnoer op een stopcontact is aangesloten, indien niet: sluit aan.
- Zie stap 4: Verzekert dat de verbinding van het netsnoer in de paal in goede staat is.
- Controleer of er spanning aanwezig is op de hoofdzekering.
- Verzekert dat de aan/uit schakelaars aangeschakeld zijn. Indien niet, kies een instelling.

	PEP 2021E	PEP 1021
Opgenomen vermogen	2100W	2100W
Netspanning	220-240V / 50 Hz / 1 ph	
Verwarmingsvermogen	3 stappen: 900 / 1200 / 2100 W	
In hoogte aanpasbaar	160 – 205 cm	X
Stroom	9.1 A	9.1 A
Gewicht	14 kg	14 kg
Stralingsbereik (*)	4.2 m	4.2 m

(*) Te gebruiken als indicatie

- Alleen voor PEP2021E: gebruik het apparaat alleen op de maximale hoogte, verkort de paal tot 1,6 meter is alleen voor opslag.

AANWIJZINGEN VOOR BEWARING

Wanneer kinderen met het apparaat spelen, verzekert u dat gevaarlijke onderdelen verwijderd zijn. Dump nooit biologisch niet-afbreekbare producten in de natuur, maar verwijder ze volgens de huidige nationale wetgeving.

GARANTIEVOORWAARDEN

Dit toestel wordt geleverd met een garantieperiode van 24 maanden, te beginnen op de datum van aankoop. Alle defecten aan materialen en montage zullen gedurende deze periode gratis hersteld of vervangen worden. De volgende regels zijn van toepassing:

1. We weigeren expliciet alle verdere schuldvorderingen, inclusief schuldvorderingen voor neven- en/of gevolgschade.
2. Herstellingen aan of vervanging van onderdelen tijdens de garantieperiode zullen niet leiden tot verlengen van de garantieperiode.
3. De garantie is niet meer geldig wanneer er veranderingen aangebracht zijn, er niet-originele onderdelen gebruikt zijn of wanneer er herstellingen door derde partijen uitgevoerd zijn.
4. Onderdelen onderhevig aan normale slijtage, zoals filters, batterijen, lampen en verwarmingselementen vallen niet onder de garantie.
5. De garantie is enkel geldig wanneer je de originele, gedateerde aankoopfactuur kan voorleggen en als er geen veranderingen zijn aangebracht.
6. De garantie dekt geen schade veroorzaakt door verwaarlozing en/of door acties die afwijken van deze in dit instructieboekje.
7. Transportkosten en de risico's verbonden aan het transport van het toestel of onderdelen van het toestel zijn steeds voor rekening van de koper.
8. Schade veroorzaakt door gebruik van niet geschikte reserveonderdelen wordt niet gedekt door de garantie.

Om onnodige kosten te voorkomen, herinneren we eraan de gebruiksaanwijzing steeds grondig door te nemen. Wanneer deze aanwijzingen geen oplossing bieden, breng het toestel dan naar je dealer voor herstelling.

www.Qlima.com

MILIEUBESCHERMING

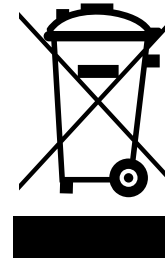

Werp elektrische apparatuur niet weg bij het huisvuil; lever het in op de daarvoor aangewezen plaats. Neem contact op met de plaatselijke autoriteiten voor informatie waar apparatuur kan worden ingeleverd. Wanneer elektrische apparaten worden weggegooid op de vuilstort of in de dump, kunnen gevaarlijke stoffen in het grondwater en in de voedselketen terecht komen met alle gevolgen voor de gezondheid. Bij de vervanging van oude apparaten door nieuwe is de leverancier wettelijk verplicht zonder kosten het oude apparaat voor vernietiging in te nemen.

INSTRUÇÕES DE UTILIZAÇÃO (PT)



- Leia atentamente este manual do utilizador antes de utilizar o aparelho e guarde-o para referência futura. Instale este dispositivo apenas quando estiver em conformidade com a legislação, normas e normas locais/nacionais.
- O aquecedor de pátio elétrico foi projetado para uso interno e externo; para proporcionar calor radiante que aquece as pessoas e os objetos, em vez do ar no meio. O seu design atraente e leve significa que é eficaz, mas discreto. Este produto destina-se a ser utilizado como aquecedor em torno de casas residenciais em condições normais domésticas e de ambiente.
- Depois de desembalar, verifique se existem quaisquer danos no aparelho. Em caso de dúvida, não utilize o aparelho, mas entre em contacto com o serviço ao cliente no revendedor local. Mantenha os materiais de embalagem (sacos de plástico, etc.) longe de crianças, pois podem causar situações perigosas para crianças.
- Não é permitida nenhuma modificação no sistema de segurança.
- Este aquecedor é construído de acordo com os textos relevantes na norma EN 60335.



AVISOS

- Leia as instruções de utilização antes de utilizar o aquecedor. A segurança deste aquecedor só é garantida com a respetiva utilização correta de acordo com estas instruções. Portanto, recomenda-se que sejam guardadas para referência futura.
- Utilize o dispositivo apenas para a finalidade pretendida. Outra utilização pode levar a curto-circuito, queimaduras, choques elétricos, explosão da lâmpada, acidente, etc.
- Instale o aquecedor apenas se estiver em conformidade com os regulamentos, leis e normas locais.
- Certifique-se de que a tensão disponível não excede a tensão indicada nas especificações deste manual.
- Verifique se a tensão indicada na placa de identificação corresponde à tensão da rede local antes de ligar o aparelho.
- O aparelho é adequado para tensões de rede entre os ~230 V / 50 Hz.
- Certifique-se sempre de que ver o aparelho quando o pretende ligar. Nunca utilize dispositivos como um temporizador, programador ou qualquer outro dispositivo (incluindo aplicações da Internet) que liguem automaticamente o aparelho pois podem causar um incêndio!
- Utilize o aparelho de acordo com as instruções, conforme descrito neste manual.
- Instale o aquecedor de acordo com as instruções, conforme descrito na secção de instalação das instruções de utilização.
- Este aquecedor é fabricado de acordo com os padrões de segurança CE. No entanto, como com qualquer outro dispositivo de aquecimento, deve ter cuidado.
- **RISCO DE INCÊNDIO!** Nunca use o aparelho em locais onde podem estar presentes gases inflamáveis e/ou prejudiciais, produtos ou fumos (por exemplo, gases de escape, fumos de pintura, cortinas, papel, roupas).
- Se o aquecedor for posicionado muito perto de materiais inflamáveis, pode causar um incêndio.
- Não utilize extensões ou adaptadores para várias tomadas.
- Por razões de segurança, tenha cuidado quando crianças ou animais estão na proximidade do aquecedor, como com qualquer outro dispositivo de aquecimento, e certifique-se de que as crianças estão sempre conscientes da presença de um aquecedor quente.

- Este aparelho não se destina a ser utilizado por pessoas (incluindo crianças) com capacidades físicas, sensoriais ou mentais reduzidas ou falta de experiência e conhecimento, a menos que sejam supervisionadas ou instruídas sobre a utilização do aparelho por uma pessoa responsável pela sua segurança.
- Se o cabo de alimentação estiver danificado, deve ser substituído pelo fabricante, o respetivo agente de serviço ou pessoas igualmente qualificadas para evitar situações de perigo.
- As crianças devem ser supervisionadas para garantir que não brincam com o aparelho.
- Para evitar o sobreaquecimento, não cubra o dispositivo.
- O dispositivo não se deve encontrar imediatamente abaixo de uma tomada.
- Não utilize este aquecedor nas imediações de uma banheira, um chuveiro ou uma piscina.
- Certifique-se de que o cabo elétrico não toca no aquecedor.
- A proteção deste aquecedor destina-se a impedir o acesso direto aos elementos de aquecimento e deve estar no devido lugar quando o aquecedor estiver em utilização.
- Não coloque objetos nas aberturas do dispositivo.
- A proteção não protege totalmente as crianças pequenas e pessoas doentes.
- Este aparelho pode ser utilizado por crianças com idade igual ou superior a 8 anos e pessoas com capacidades físicas, sensoriais ou mentais reduzidas ou falta de experiência e conhecimento se forem supervisionadas ou instruídas sobre a utilização do aparelho de forma segura e compreendendo os perigos envolvidos.
- A limpeza e a manutenção do utilizador não devem ser feitas por crianças sem supervisão.
- As crianças com menos de 3 anos devem ser mantidas afastadas, a menos que sejam supervisionadas continuamente.
- As crianças com idades compreendidas entre os 3 anos e os 8 anos devem apenas ligar/desligar o aparelho desde que tenha sido colocado ou instalado na posição de funcionamento normal pretendida e que lhes tenha sido dada supervisão ou instruções sobre a utilização do aparelho de forma segura e compreendam os riscos envolvidos.
- Crianças com idades compreendidas entre os 3 anos e os 8 anos não devem ligar, regular e limpar o aparelho ou realizar a manutenção do utilizador.
- **CUIDADO** — algumas partes deste produto podem ficar muito quentes e causar queimaduras. Deve ser prestada especial atenção quando crianças e pessoas vulneráveis estão presentes.
- **ADVERTÊNCIA** - este aparelho não está equipado com um dispositivo para controlar a temperatura ambiente. Não utilize este aquecedor em divisões pequenas quando estiverem ocupadas por pessoas incapazes de abandonar a sala sozinhas, a menos que tenham supervisão constante.
- Apenas para PEP2021E: Utilize o aparelho apenas na altura máxima, encurte o polo até 1,6 metros apenas para armazenamento.
- Durante o funcionamento e logo após o funcionamento, o aparelho fica extremamente quente. **NUNCA** toque no aparelho durante o funcionamento ou logo após o funcionamento. **NUNCA** mova o aparelho durante este período.
- Desligue o aparelho quando estiver sem supervisão.
- Não cubra ou obstrua o aquecedor quando estiver em utilização.
- Desligue-o da corrente elétrica durante a instalação, limpeza e/ou substituição da lâmpada e assegure-se de que a lâmpada esteja fria.

Se não consultar e/ou seguir as regras, instruções e explicações, a garantia deixa de ser válida e o fabricante não tratará de quaisquer danos no aparelho e/ou ambiente ao abrigo da garantia.

MONTAGEM DO AQUECEDOR

O fabricante não é responsável por lesões ou danos se não for prestada atenção aos pontos acima descritos.

A utilização deste produto e os elementos necessários para este fim são inteiramente de risco próprio do utilizador final.

INSTALAÇÃO

Certifique-se de que monta o aparelho apenas numa superfície nivelada, horizontal, firme e resistente.

ADVERTÊNCIA — este aparelho tem de estar ligado a uma tomada com ligação à terra.

O aquecedor tem um cabo de alimentação e ficha moldada, logo não é necessário modificar os terminais. Os seguintes pontos devem ser considerados ao posicionar o aquecedor:

- Respeite a distância mínima de segurança entre o corpo do aquecedor e qualquer superfície inflamável. (Consulte a figura 1).
- Certifique-se de que a indicação dos diferentes interruptores pode ser vista a uma distância > 1 m.
- As luzes de aquecimento podem ser vulneráveis. Certifique-se de que manuseia o aparelho com cuidado. Evite vibrações.
- Nunca mergulhe em água/líquidos. Risco de morte.

Montagem

- Passo 1: consulte a figura 2: ligue o tubo inferior à base aparafusando-os um ao outro.
- Passo 2: consulte a figura 3: introduza o Cabo de Alimentação através da base e do tubo inferior e puxe cerca de 1,75 a 2 m de cabo.
- Passo 3: consulte a figura 4: ligue o tubo central e o tubo superior ao polo inferior aparafusando-os um ao outro.
- Passo 4: Passe a ficha do cabo de alimentação através da base, do tubo inferior, do tubo central e do polo superior. Ligue a ficha do cabo de alimentação à tomada na cabeça do aquecedor. (consulte a figura 5)

Nota: certifique-se de que a ligação das fichas do cabo de alimentação no interior do polo está firme e não pode ser facilmente desligada! Instale a mola e certifique-se de que a seta na mola fica virada para cima.

- Passo 5: Este passo deve ser feito por 2 pessoas! Monte a mola com firmeza e verifique se a seta na mola está a apontar para cima. Consulte as figuras 6 e 7: empurre a cabeça do aquecedor através do tubo superior e fixe a posição utilizando 2 parafusos de 8 mm.
- Passo 6 ** Apenas PEP 2021E**: consulte a figura 8: levante ou retraia o tubo superior até à altura desejada e aperte-o ao tubo central aparafusando o botão. Antes de ir para o passo 7, verifique se a cabeça do aquecedor está na posição elevada.
- Passo 7: consulte a figura 9: Certifique-se de que o cabo de alimentação está completamente extraído do polo. Fixe o cabo de alimentação à base utilizando os 2 suportes do cabo de alimentação e os 4 parafusos M4.
- Passo 8: completo! Consulte a figura 10a para PEP2021E e consulte a figura 10b para PEP1021.

- Passo 9: Fixe ao chão o aquecedor com três parafusos de cunha (figura 11).
- Passo 10: Apertar os parafusos com uma chave (figura 12 - 13).

OPERAÇÃO

Ligue o cabo de alimentação a uma tomada adequada (consulte o rótulo de classificação) localizada numa área segura e seca.

- O interruptor na cabeça do aquecedor é utilizado para controlar a configuração de um calor.
(I) para 900 w, (II) para 1200 W (I e II) para 2100 W.
0 = desligado
- Embora o aquecedor do pátio seja à prova de chuva, não o utilize quando estiver a chover ou em condições molhadas.
- Desligue sempre o cabo de alimentação da fonte de alimentação elétrica, quando o aquecedor do pátio não estiver em utilização
- Podem existir pontos escuros na superfície dos elementos de aquecimento durante os primeiros minutos após serem ligados. Isso é normal e não afetará o desempenho da unidade.

CUIDADO E MANUTENÇÃO

- Quando desligado da alimentação elétrica, limpe a parte externa do aquecedor do pátio com um pano húmido. Nunca utilize produtos de limpeza corrosivos ou solventes ou mergulhe em água.
- Qualquer manutenção ou reparação, incluindo a substituição do tubo de halogénio, deve ser realizada apenas por um electricista qualificado ou por um centro de serviço recomendado pela Qlima.

RESOLUÇÃO DE PROBLEMAS

Se o aquecedor não funcionar, verifique o seguinte antes de procurar a reparação da assistência técnica:

- Verifique se o cabo de alimentação está ligado a uma tomada elétrica, se não estiver ligado.
- Consulte a passo 4: Certifique-se de que a ligação do cabo de alimentação no polo está em boas condições.
- Verifique se a eletricidade no fusível principal está a funcionar.
- Certifique-se de que os interruptores estão ligados. Em caso negativo, escolha uma configuração.

	PEP 2021E	PEP 1021
Potência máx. de saída/entrada	2100 W	2100 W
Fonte de alimentação	220-240V / 50 Hz /monofásica	
Passos de saída de alimentação	3 passos: 900/1200/2100 W	
Altura ajustável	160 - 205 cm	X

Corrente	9,1 A	9,1 A
Peso	14 kg	14 kg
Intervalo de radiação (*)	4,2 m	4,2 m

(*) apenas para consulta

- Apenas para PEP2021E: Utilize o aparelho apenas na altura máxima, encurte o polo até 1,6 metros apenas para armazenamento.

INSTRUÇÕES DE ARMAZENAMENTO

Se as crianças brincarem com o aquecedor, certificar-se de que as peças perigosas são removidas. Nunca elimine produtos não biodegradáveis no meio ambiente. Elimine-os de acordo com a legislação nacional vigente.

CONDIÇÕES DA GARANTIA

O aparelho é fornecido com uma garantia de 24 meses, a partir da data de compra. Todos os defeitos de material e fabrico serão reparados ou substituídos gratuitamente dentro deste período. Aplicam-se as seguintes regras:

1. Recusamos expressamente todas as reclamações de danos adicionais, incluindo reclamações de danos colaterais e/ou consequentes.
2. A reparação ou substituição de componentes dentro do período de garantia não resultará numa extensão da garantia.
3. A garantia é anulada se tiver sido realizada alguma modificação, peças não originais instaladas ou reparações realizadas por terceiros.
4. Os componentes sujeitos a desgaste normal, como filtros, baterias, lâmpadas e elementos de aquecimento não são abrangidos pela garantia.
5. A garantia é válida apenas quando apresenta a fatura de compra original e datada e se não tiver sido realizada nenhuma modificação.
6. A garantia é inválida para danos causados por negligência e/ou por ações que se desviam daquelas contidas neste manual de instruções.
7. Os custos de transporte e os riscos envolvidos durante o transporte do aparelho ou componentes do aparelho devem ser sempre por conta do comprador
8. Os danos causados pela não utilização de peças sobressalentes adequadas não são abrangidos pela garantia.

Para evitar gastos desnecessários, recomendamos que consulte sempre primeiro cuidadosamente as instruções de utilização. Leve o aparelho ao seu revendedor para realizar as reparações se estas instruções não fornecerem uma solução.

www.qlima.com

PROTEÇÃO AMBIENTAL

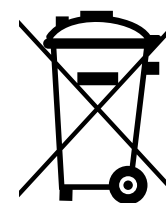

Não elimine aparelhos elétricos como resíduos municipais não triados, utilize instalações de recolha separada.

Entre em contacto com o governo local para obter informações sobre os sistemas de recolha disponíveis.

Se os aparelhos elétricos forem eliminados em aterros ou lixeiras, pode haver fuga de substâncias perigosas para as águas subterrâneas e a entrada destas na cadeia alimentar, prejudicando a sua saúde e bem-estar. Ao substituir aparelhos antigos por novos, o distribuidor é legalmente obrigado a devolver o aparelho antigo para eliminação gratuitamente.

BRUKSANVISNING (SE)



- Läs igenom handboken noga innan du använder enheten. Behåll den för framtida bruk. Installera endast enheten om den uppfyller kraven i lokala/nationella lagar, förordningar och standarder.
- Den elektriska terassvärmaren är avsedd för inomhus och utomhus bruk, som värmer människor och objekt snarare än luften i mellan. Den är monterad på ett justerbart fäste som gör att värmen kan riktas exakt där det så krävs. Dess attraktiva, lätta design innebär att den är effektiv men diskret. Denna produkt är avsedd att användas som värmare i eller runt bostadshus under normala hushållsförhållanden och miljö.
- Efter upppackning, kontrollera om apparaten är skadad. Vid tveksamheter, använd inte apparaten, utan tag kontakt med kundtjänst hos din lokala återförsäljare. Håll förpackningsmaterialen (plastpåsar, etc.) utom räckhåll för barn, då de kan orsaka farliga situationer för dem.
- Säkerhetssystemet får inte modifieras, eftersom detta ogiltiggör garantin att luftgivaren kommer att fungera ordentligt.
- Denna värmare är konstruerad i överensstämmelse med relevanta texter i EN 60335 standard.



VARNINGAR

- Läs anvisningen innan du använder värmaren. Säkerheten för denna värmare garanteras endast av dess korrekta användning i enlighet med dessa instruktioner. Därför rekommenderas att de sparas för framtida referens
- Använd endast enheten för avsedda ändamål. Annan användning kan leda till kortslutning, brännskador, elchock, lampa som kan explodera, krasch, etc.
- Installera endast värmaren om den uppfyller föreskrifterna i lokala regelverk, lagar och standarder.
- Se till att den tillgängliga spänningen inte överstiger den spänning som anges i specifikationerna för denna manual.
- Kontrollera om spänningen som anges på märkplattan motsvarar den lokala nätspänningen innan du ansluter apparaten.
- Apparaten är lämplig för nätspänning från ~230 V.
- Se alltid till att du faktiskt ser apparaten när du ska slå på den. Använd aldrig tillbehör såsom en timer, programmerare eller någon annan enhet (inklusive appar för Internet) som slår på apparaten automatiskt. Detta kan orsaka en brand!
- Installera värmaren i enlighet med anvisningarna i bruksanvisningens installationsavsnitt.
- Den här värmaren tillverkas enligt CE-säkerhetsstandarder. Precis som med alla värmeenheter måste du dock iaktta försiktighet.
- RISK FÖR BRAND Använd aldrig värmaren på platser där brandfarliga och/eller skadliga gaser, produkter eller rökgaser kan förekomma (t.ex. avgaser, ånga från målarfärg, gardiner, papper, kläder).
- Om värmaren placeras för nära eldfarliga material finns det risk för brand.
- Använd inte förlängningsladdar eller adaptrar med flera uttag.
- Av säkerhetsskäl bör du vara uppmärksam när barn är i närheten av enheten, precis som med alla värmeenheter. Se även till att barn alltid är medvetna om närvaron av en brinnande värmare.
- Denna apparat är inte avsedd för användning av personer (inklusive barn) med minskade fysiska, sensoriska eller mentala möjligheter, eller som sak-

nar erfarenhet och kunskap, såvida de inte fått vägledning eller instruktioner vad gäller användning av apparaten av en person som ansvarar för deras säkerhet.

- En skadad strömsladd eller kontakt måste alltid ersättas av en kvalificerad elektriker eller din leverantör.
- Barn bör övervakas för att garantera att de inte leker med apparaten.
- Täck aldrig över apparaten eftersom den kan bli överhettad.
- Apparaten får inte placeras direkt under ett eluttag.
- Använd inte denna produkt i omedelbar närhet till bad, dusch eller swimmingpool.
- Se till att strömkabeln aldrig kommer i kontakt med värmaren.
- Värmarens gnistskydd är avsett att förhindra direkt tillgång till upphettande elementer och måste vara på sin plats när värmaren är i bruk.
- Stick inte in föremål i apparatens öppningar.
- Gnistskyddet ger inte fullständigt skydd för små barn och för personer i dåligt skick.
- Den här anordningen kan användas av barn från 8 år och uppåt och personer med nedsatt fysisk, sensorisk eller mental förmåga eller bristande kunskaper om de erhållit övervakning eller instruktioner avseende användning av denna enhet på ett säkert sätt och förstår riskerna.
- Barn får inte leka med enheten.
- Rengöring och användarunderhåll får inte utföras av barn utan övervakning.
- Barn under 3 år ska hållas på avstånd om de inte är påpassade hela tiden.
- Barn mellan 3 och 8 år ska bara starta/stänga av enheten om den har placerats eller installerats på avsedd plats för normal drift, om de hålls under uppsikt eller har instruerats i säker användning av enheten, samt om de förstår de risker som finns.
- Barn mellan 3 och 8 år ska inte ansluta, reglera eller rengöra enheten och inte utföra användarunderhåll.
- **VARNING** - Vissa delar av denna produkt kan bli mycket varma och orsaka brännskador. Särskild uppmärksamhet ska iakttas när barn och känsliga personer finns i närheten.
- **VARNING** - denna apparat är inte utrustad med en enhet för att styra rumstemperaturen. Använd inte denna värmare i små rum med personer som inte kan lämna rummet på egen hand, om de inte ständigt övervakas.
- Endast för PEP2021E: Använd apparaten endast med dess maximala höjd. Justera stängen till 1,6 meter vid förvaring
- När apparaten är igång och strax efter att den slagits av är apparaten mycket varm. Rör ALDRIG den när den är påslagen. Flytta ALDRIG apparaten under denna tid.
- Stäng av apparaten när den är obevakad.
- Täck eller blockera inte värmaren under användning.
- Koppla bort den från elnätet under installation, rengöring och/eller utbyte av lampa och se till att lampan inte är het.

Om du inte konsulterar och/eller följer reglerna, instruktionerna och förklaringarna, kommer garantin upphöra att gälla och tillverkaren accepterar inte längre garantianspråk för skador på enheten och/eller din miljö.

MONTERA VÄRMAREN

- Tillverkaren ansvarar inte för eventuella skador som uppstår om användaren inte beaktar punkterna ovan.
- Användning av denna produkt och de element som krävs för detta ändamål ligger helt på användarens egen risk.

INSTALLATION

Se till att endast montera apparaten på en fast och robust markyta. I tveksamma fall låt en expert undersöka marken.

WARNING - denna apparat måste vara ansluten till ett jordat eluttag. Värmaren är utrustad med en nätkabel och stickpropp. Följande punkter bör beaktas vid placeringen av värmaren:

- Beakta minsta säkra avståndet mellan värmarkroppen och eventuella brännbara ytor (se figur 1).
- Se till att indikeringen av de olika omkopplarna kan ses från ett avstånd av > 1 meter.
- Värmarelamporna kan vara sårbara. Var noga med att hantera apparaten med försiktighet. Undvik vibrationer.
- Sänk aldrig ner i vatten/vätskor. Risk för dödsfall.

Montering

- Steg 1: Se figur 2: Anslut det nedre röret med basen genom att skruva ihop dem.
- Steg 2: Se figur 3: Mata nätkabeln genom basen och det nedre röret och dra igenom ca 1,75-2 meter av kabeln.
- Steg 3: Se figur 4: Anslut mittröret och toppröret med den nedre stången genom att skruva ihop dem.
- Steg 4: Placera nätkabelns kontakt genom bas, det nedre röret, det mittersta röret och den övre stång. Anslut nätkabelns kontakt till uttaget i värmarehuvudet. (Se figur 5.)
Observera: Se till att anslutningen till nätkabelns kontakt inuti stången är fast och inte enkelt kan koppla ifrån! Montera klippet ordentligt och kontrollera att pilen på klippet pekar uppåt.
- Steg 5: Detta steg skall göras av 2 personer!
Se figur 6 och figur 7: Skjut värmarehuvudet på toppröret och fäst i läge med 2 x 8mm skruvar.
- Steg 6 ****Endast PEP 2021E****: Se figur 8: Lyft upp eller dra in toppröret till önskad höjd och dra samman med mittröret genom att skruva knappen neråt. Innan du går till steg 7, se till att värmarehuvudet är i sin höga position
- Steg 7: Se figur 9: Se till att nätkabeln är helt extraherad ur röret.
Fäst nätkabeln på basen med hjälp av de två nätkabelhållare och de fyra M4-skruvarna.
- Steg 8: Färdigt! Se figur 10a för PEP2021E och se figur 10b för PEP1021.
- Steg 9: Montera värmaren med tre kilbultar på golvet (figur 11).
- Steg 10: Dra åt skruvarna med nyckel (figur 12-13).

DRIFT

Anslut nätkabeln till ett lämpligt uttag (se märkningsetiketten) som ligger i ett säkert, torrt område.

- Omkopplaren på värmarehuvudet används för att styra den ena värmeinställningen.
(I) för 900 W, (II) för 1200 W, (I & II) för 2100 W.
0 = av
- Även om uteplatsvärmaren är regnbeständig, använd inte vid regn eller vid våta förhållanden.
- Koppla alltid ur nätkabeln från elnätet när uteplatsvärmare inte används
- Det kan finnas mörka punkter på värmeelementens yta under de första minuterna efter att de slagits på. Detta är normalt och påverkar inte enhetens prestanda.

SKÖTSEL OCH UNDERHÅLL

- När du kopplar ur elnätet, rengör uteplatsvärmarens utsida med en fuktig trasa. Använd aldrig frätande ämnen eller lösningsmedel, eller sänk ner i vatten.
- Allt underhåll och reparationer, inklusive byte av halogenrör, bör endast utföras av behörig elektriker eller av Qlima-rekommenderat servicecenter.

FELSÖKNING

Om värmaren inte fungerar ska du kontrollera följande, innan du söker reparationsstjänsten:

- Kontrollera om nätkabeln är ansluten till ett eluttag, om inte: ansluta.
- Se steg 4: Kontrollera att nätkabelns anslutning till stången är i gott skick.
- Kontrollera om el till huvudsäkring fungerar.
- Se till att strömbrytarna är påslagna. Om inte, välj en inställning.

	PEP 2021E	PEP 1021
Max. ström input / output	2100W	2100W
Natspanning	220-240V / 50 Hz / 1 ph	
Strömutgångssteg	3 steg: 900 / 1200 / 2100 W	
Höjdjusterbar	160 – 205 cm	X
Nuvarande	9.1 A	9.1 A
Vikt	14 kg	14 kg
Värmetal (*)	4.2 m	4.2 m

(*) avsett som riktlinje

- Endast för PEP2021E: Använd apparaten endast med dess maximala höjd. Justera stången till 1,6 meter vid förvaring

FÖRVARINGSANVISNINGAR

Se till att farliga delar tas bort om barn leker med värmaren. Kasta aldrig ej nedbrytningsbara produkter i naturen, utan kassera dem i enlighet med gällande lagar

GARANTIVILLKOR

Denna apparat levereras med en 24 månaders garanti, som börjar på inköpsdatumet. Alla material- och tillverkningsfel repareras eller ersätts utan kostnad inom denna period. Följande regler gäller:

1. Vi tillbakavisar uttryckligen alla ytterligare skadeanspråk, inklusive anspråk för oavsiktliga skador och/eller följskador.
2. Reparationer eller byte av komponenter inom garantiperioden resulterar inte till en förlängning av garantin.
3. Garantin upphävs om ändringar har gjorts, delar som inte är äkta monteras eller reparationer utförs av tredje part.
4. Komponenter som är föremål för normalt slitage, t.ex. filter, batterier, lampor eller värmeelement omfattas inte av garantin.
5. Garantin gäller endast när du uppvisar originalkvitto med inköpsdatum och om inga ändringar har gjorts.
6. Garantin upphävs vid skada orsakad på grund av försummelse och/eller handlingar som avviker från dem i denna bruksanvisning.
7. Transportkostnader och riskerna som ingår vid transport av apparaten eller dess komponenter står alltid köparen för.
8. Skada orsakad av att inte använda lämpliga reservdelar omfattas inte av garantin.

För att förhindra onödiga utgifter, rekommenderar vi att du alltid först rådgör med bruksanvisningen. Tag med apparaten till din återförsäljare för reparationer om dessa anvisningar inte tillhandahåller en lösning.

www.qlima.com

MILJÖSKYDD

Kassera ej elektriska apparater som osorterat avfall; använd separata insamlingsanläggningar. Kontakta dina lokala myndigheter för information om tillgängliga avfallsinsamlingssystem. Om elektriska apparater kasseras som deponi eller på soptippar kan hälsofarliga ämnen lacka ut i grundvattnet och komma in i näringskedjan, vilket kan skada din hals och ditt valbefinnande. När du byter ut gamla apparater mot nya är återförsäljaren enligt lag skyldig att ta tillbaka din gamla apparat för kassering utan extrakostnader.

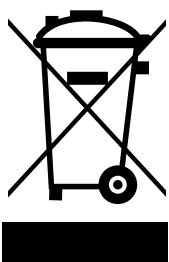



Distributed in Europe by PVG Holding B.V.

- Ⓓ Benötigen Sie weitere Informationen oder treten Probleme auf, besuchen Sie bitte unsere Website www.qlima.com, oder setzen Sie sich mit unserem Kundendienst in Verbindung (Telefonnummer auf www.qlima.com).
- ⒹK For alle yderligere oplysninger eller ved eventuelle problemer med apparatet henvises til www.qlima.com eller det lokale Kundecenter (telefonnumre findes i www.qlima.com).
- ⒺS Si necesita información o si tiene algún problema, visite nuestra página Web www.qlima.com, o póngase en contacto con el servicio cliente (hallará el número de teléfono en www.qlima.com).
- Ⓕ Si vous souhaitez obtenir des informations supplémentaires ou si vous rencontrez un problème, rendez-vous sur notre site Web (www.qlima.com) ou contactez notre service client (vous trouverez l'adresse et numéro de téléphone sur www.qlima.com).
- ⒻN Jos haluat huoltoapua, lisätietoja tai laitteen kanssa tulee ongelmia, tutustu verkkosivustoon osoitteessa www.qlima.com tai kysy neuvoa PVG kuluttajapalvelukeskuksesta (www.qlima.com).
- ⒺB If you need information or if you have a problem, please visit the our website (www.qlima.com) or contact our sales support (you find its phone number on www.qlima.com)
- Ⓕ Per informazioni e in caso di problemi, visitate il sito Web www.qlima.com oppure contattate il Centro Assistenza Clienti (per conoscere il numero di telefono, consultate www.qlima.com).
- ⒻN Hvis du trenger informasjon, eller hvis du har et problem med produktet, kan du gå til nettsidene www.qlima.com. Alternativt kan du kontakte med PVG' forbrukertjeneste (telefonnummeret i www.qlima.com).
- ⒻNL Als u informatie nodig hebt of als u een probleem hebt, bezoek dan de onze website (www.qlima.com) of neem contact op met de afdeling sales support (adres en telefoon op www.qlima.com).
- ⒻP Se necessitar de informações ou se tiver problemas, visite o Web site www.qlima.com ou contacte o Centro de Assistência (número de telefone o www.qlima.com)
- ⒻPL W przypadku problemów i w celu uzyskania szczegółowych informacji odwiedź stronę internetową Qlima dostępną pod adresem www.qlima.com lub skontaktuj się z Centrum kontaktów Qlima (www.qlima.com)
- ⒻS Om du behöver service eller information eller har problem med apparaten kan du besöka www.qlima.com eller kontakta Qlima kundtjänst (du hittar telefonnumret på www.qlima.com).
- ⒻSD Če želite dodatne informacije, obiščite spletno mesto podjetja na naslovu www.qlima.com ali pokličite na telefonsko (www.qlima.com).
- ⒻTR Daha fazla bilgiye ihtiyaç duyarsanız veya bir sorunla karşılaşırsanız, www.qlima.com adresindeki Qlima İnternet sitesini ziyaret edin veya ülkenizde bulunan Qlima müşteri merkeziyle iletişim kurun (telefon numarasını: www.qlima.com).

