

# Qlima

## R 3224 X



- Ⓔ Este producto no es adecuado para calefacción primaria
- Ⓒ Αυτό το προϊόν δεν είναι κατάλληλο για χρήση ως κύρια θερμάστρα
- ⒼⒷ This product is not suitable for primary heating purposes
- Ⓘ Il presente prodotto non è adatto a funzioni di riscaldamento primario
- ⒸⒻ Ta izdelek ni primeren za primarno ogrevanje

guarantee

**4**  
YEARS

<b>E</b>	<b>INSTRUCCIONES DE USO</b>	<b>8</b>
<b>G</b>	<b>ΕΧΓΕΙΡΙΔΙΟ ΧΡΗΣΗΣ</b>	<b>20</b>
<b>GB</b>	<b>OPERATING MANUAL</b>	<b>32</b>
<b>I</b>	<b>ISTRUZIONI D'USO</b>	<b>44</b>
<b>SLO</b>	<b>NAVODILA ZA UPORABO</b>	<b>56</b>

## **ATTENTION**

- ⑤ Utilice únicamente parafina líquida para estufas
- Para el llenado: véase manual de instrucciones.

### **ADVERTENCIAS PARA UN USO ADECUADO**

- Se deberá vigilar a los niños para asegurar que no jueguen con el aparato.
- No transportar la estufa cuando esté encendida o esté aún caliente, ni tampoco llenarla de combustible, ni efectuar trabajos de mantenimiento.
- Ponga el frontal de la estufa a una distancia mínima de 1,5 metros de la pared, cortinas y muebles.
- No utilice la estufa en habitaciones polvorientas, ya que la combustión no será óptima.
- Apague la estufa antes de salir de casa o al acostarse.
- Conserve y transporte el combustible únicamente en los depósitos y bidones destinados para ello.
- No exponga el combustible al calor o a cambios extremos de temperatura. Guarde el combustible en un lugar oscuro, seco y fresco (la luz solar afecta a la calidad).
- Nunca utilice la estufa en lugares donde gases o vapores nocivos puedan estar presentes (por ej., gases de escape o vapores de pintura).
- La rejilla de la estufa se calienta. Al cubrir la estufa con algún material, se crea un riesgo de incendio.
- Asegúrese siempre de una ventilación suficiente.
- Este aparato no deberá ser utilizado por personas (incluyendo niños) con reducida capacidad física, mental o sensorial, o que carezcan de la experiencia y los conocimientos necesarios, a menos que sean vigilados e instruidos en el uso del aparato por otra persona que sea responsable de su seguridad.
- Este aparato puede ser utilizado por niños a partir de 8 años y por personas con capacidades físicas, psíquicas o sensoriales reducidas, falta de experiencia y conocimientos, siempre que sean supervisados o reciban instrucciones acerca del uso del aparato de una forma segura y comprendan los riesgos que entraña.
- Los niños no deben utilizar el aparato como un juguete.

- Las tareas de limpieza y mantenimiento reservadas al usuario no deben ser realizadas por niños sin supervisión.

Ⓒ Χρησιμοποιείτε μόνο παραφίνη κατηγορίας C1 σύμφωνα με το BS2869 μέρος δύο • Ποτέ χρησιμοποιήστε βενζίνη ή άλλα καύσιμα • Διαβάστε το εγχειρίδιο λειτουργίας πριν από τη συμπλήρωση.

### **ΠΡΟΕΙΔΟΠΟΙΗΣΕΙΣ ΓΙΑ ΣΩΣΤΗ ΧΡΗΣΗ**

- Θα πρέπει να επιβλέπετε τα παιδιά, ώστε να διασφαλίσετε πως δεν παίζουν με τη συσκευή.
- Μην μετακινείτε τη θερμάστρα όταν ανάβει ή ενώ είναι ακόμη ζεστή. Μην ξαναγεμίζετε ούτε να επισκευάζετε τη θερμάστρα όταν ανάβει ή ενώ είναι ακόμη ζεστή.
- Τοποθετείστε το εμπρόσθιο μέρος της θερμάστρας σε απόσταση τουλάχιστον 1,5 μέτρου από τοίχους, κουρτίνες και έπιπλα.
- Μην χρησιμοποιείτε τη θερμάστρα σε δωμάτια με σκόνη ή χώρους με δυνατά ρεύματα αέρα. Και στις δύο περιπτώσεις, δεν θα έχετε τη βέλτιστη καύση.
- Σβήστε τη θερμάστρα πριν πάτε για ύπνο.
- Να φυλάσσετε και να μεταφέρετε το καύσιμο μόνο σε κατάλληλα δοχεία και κάνιστρα.
- Βεβαιωθείτε πως το καύσιμο δεν είναι εκτεθειμένο στη θερμότητα ή σε ακραίες μεταβολές της θερμοκρασίας. Να φυλάσσετε πάντα το καύσιμο σε δροσερό, ξηρό και σκοτεινό μέρος (το φως του ήλιου θα επηρεάσει την ποιότητα).
- Μην χρησιμοποιήσετε ποτέ τη θερμάστρα σε χώρους όπου υπάρχουν επιβλαβή αέρια ή αναθυμιάσεις (π.χ. καυσαέρια ή αναθυμιάσεις χρωμάτων).
- Προσέχετε ότι το πλέγμα της θερμάστρας μπορεί να θερμανθεί πολύ. Σε περίπτωση που η συσκευή είναι καλυμμένη, υπάρχει κίνδυνος πυρκαγιάς.
- Βεβαιώνετε πάντοτε πως υπάρχει επαρκής εξαερισμός.
- Η παρούσα συσκευή δεν προορίζεται για χρήση από άτομα (συμπεριλαμβανομένων των παιδιών) με περιορισμένες σωματικές, αισθητήριες ή διανοητικές ικανότητες ή άτομα χωρίς εμπειρία και γνώση, εκτός και εάν τη χρησιμοποιούν υπό επιτήρηση ή έχουν λάβει οδηγίες σχετικά με τη χρήση της συσκευής από άτομο υπεύθυνο για την ασφάλειά τους.

- Η παρούσα συσκευή μπορεί να χρησιμοποιηθεί από παιδιά ηλικίας 8 ετών και άνω και άτομα με μειωμένες σωματικές, αισθητήριες ή διανοητικές ικανότητες ή με ανεπαρκή εμπειρία και γνώση, εάν επιβλέπονται ή έχουν λάβει οδηγίες σχετικά με την ασφαλή χρήση της συσκευής και κατανοούν τους κινδύνους που απορρέουν από τη χρήση της.
- Τα παιδιά δεν θα πρέπει να παίζουν με τη συσκευή.
- Οι διαδικασίες καθαρισμού και συντήρησης δεν πρέπει να γίνονται από παιδιά χωρίς επίβλεψη.

Ⓒ Only use Class C1 paraffin in accordance with BS2869 part two • Never use petrol or other fuels

- Please read the operating manual prior to filling.

### **WARNINGS FOR CORRECT USE**

- Children should be supervised to ensure that they do not play with the appliance.
- Do not move the heater when it is burning or still hot. Do not refill nor service the heater when it is burning or still hot.
- Position the front of the heater at a minimum distance of 1.5 metres from walls, curtains, and furniture.
- Do not use the heater in dusty rooms or in very draughty places. In both cases you will not have optimum burning.
- Switch off the heater, before you go to sleep.
- Store and move fuel only in suitable tanks and jerrycans.
- Make sure that the fuel is not exposed to heat or extreme temperature changes. Always store the fuel in a cool, dry and dark place (sunlight will affect the quality).
- Never use the heater in places where harmful gasses or fumes may be present (e.g. exhaust gasses or paint fumes).
- Be aware that the grid of the heater becomes hot. If the appliance is covered there is a risk of fire.
- Always make sure that there is sufficient ventilation.
- This appliance is not intended for use by persons (including children) with reduced physical, sensory or mental capabilities, or lack of experience and knowledge, unless they have been given supervision or instruction concerning use of the appliance by a person responsible for their safety.

- This appliance can be used by children aged from 8 years and above and persons with reduced physical, sensory or mental capabilities or lack of experience and knowledge if they have been given supervision or instruction concerning use of the appliance in a safe way and understand the hazards involved.
- Children shall not play with the appliance.
- Cleaning and user maintenance shall not be made by children without supervision.

① Utilizzare solamente combustibile liquido per stufe portatili • Non usare benzina o altri combustibili • Prima del rifornimento, leggere attentamente il manuale d'uso.

### **AVVERTENZE PER L'UTILIZZO CORRETTO**

- Occorre sorvegliare costantemente i bambini per essere sicuri che non giochino con l'apparecchio
- Non spostare la stufa se questa è accesa o se è ancora calda. In tal caso, non riempirla di combustibile e non eseguire la manutenzione.
- Porre la parte anteriore della stufa ad una distanza minima di 1,5 metri da pareti, tende o mobili. Mantenere libero lo spazio sopra la stufa.
- Non usare la stufa in locali polverosi. Non si avrà una combustione ottimale.
- Spegnerla prima di uscire o prima di andare a letto.
- Conservare e trasportare il combustibile nei contenitori appositi.
- Assicurarci che il combustibile non sia esposto a fonti di calore o a forti escursioni termiche. Conservare sempre il combustibile in un luogo fresco, secco ed asciutto (la luce del sole ne intacca la qualità).
- Non usare mai la stufa in luoghi dove possono essere presenti gas o vapori pericolosi (ad esempio, gas di scarico o vapori di vernici).
- La griglia della stufa diventa calda. Non coprire la stufa (pericolo di incendio).
- Assicurarci sempre che la ventilazione sia sufficiente.
- L'utilizzo del presente apparecchio non è previsto per persone (bambini inclusi) con ridotte capacità psicomotorie, mentali o sensoriali, tanto meno deve essere utilizzato da persone inesperte o non dotate di sufficienti cognizioni in materia, tranne nei casi in cui vi è sorveglianza e sono impartite istruzioni per l'uso dell'apparecchio

da parte di persone responsabili della sicurezza degli utenti.

- Il dispositivo può essere usato da bambini a partire dagli 8 anni di età e da persone con capacità fisiche, sensoriali o mentali ridotte o con mancanza di esperienza e conoscenze a condizione che siano state fornite istruzioni e supervisione in merito a un uso sicuro del dispositivo accertandosi del fatto che siano stati compresi i rischi associati all'uso del dispositivo stesso.
- I bambini non dovrebbero giocare col dispositivo.
- Le operazioni di pulizia e manutenzione da parte dell'utente non vanno eseguite dai bambini senza supervisione.

ⓁⓀⓁ Uporabljajte le visoko kvaliteten petrolej namenjen za uporabo v prenosnih pečeh. Ne uporabljajte bencina ali drugih goriv. Pred natakanjem goriva preberite ta navodila za uporabo.

### **OPOZORILA ZA PRAVILNO UPORABO**

- Poskrbite, da se bodo otroci zavedali prisotnosti prižgane peči.
- Ne premikajte, polnite ali poskušajte popravljati peči, medtem ko še deluje ali je še vroča.
- Sprednji del peči naj bo vsaj meter in pol oddaljen od zidu, zaves ali pohištva. Prostor nad pečjo naj bo prazen.
- Da bo izgorevanje dobro, ne uporabljajte peči v prašnih prostorih ali prostorih z močim preprihom.
- Peč pred spanjem ali pred odhodom od doma ugasnite.
- Gorivo prenašajte in hranite v kovinskih ali plastičnih posodah, ki so primerne za hranjenje goriva in so za to tudi označene.
- Zagotovite, da gorivo ne bo izpostavljeno virom toplote ali velikim nihanjem temperature, ter daje shranjeno na temnem kraju. Sončna svetloba vpliva na kvaliteto goriva.
- Nikoli ne uporabljajte peči v prostoru, kjer bi bili lahko navzoči bodisi vnetljivi bodisi škodljivi hlapi ali plini.
- Zgornja plošča peči postane vroča. Ne prekrivajte peči (nevarnost požara). Izogibajte se dotiku z zgornjo ploščo.
- Vedno poskrbite za zadostno zračenje.
- Naprave naj ne uporabljajo osebe (tudi otroci) z zmanjšanimi fizičnimi, čutnimi ali duševnimi sposobnostmi, ali osebe s premalo izkušnjami in znanja, razen če jih nadzoruje ali jim daje navodila za uporabo naprave oseba, ki je odgovorna za njihovo varnost.



- Otroci, starejši od 8 let, telesno, zaznavno in umsko prizadete osebe ter osebe, ki nimajo izkušenj ali znanja o napravi, smejo to napravo uporabljati samo pod nadzorom ali če dobijo navodila o varni uporabi naprave in se zavedajo tveganj.
- Poskrbite za to, da se otroci ne bodo igrali z napravo.
- Otroci brez nadzora ne smejo čistiti in vzdrževati naprave.

Estimado Cliente:

Le felicitamos por la compra de su estufa portátil. Usted acaba de comprar un producto de calidad, que le dará plena satisfacción durante muchos años, a condición de que lo utilice debidamente. Por lo tanto, lea primero este manual del usuario, para una vida útil máxima de su estufa.

En nombre del fabricante le ofrecemos una garantía de 48 meses para toda clase de faltas de fabricación y de material.

Le deseamos mucho y agradable calor, así como una gran comodidad con su estufa portátil.

Un saludo cordial,  
PVG Holding b.v.

Departamento Atención al Cliente

**1 LEA PRIMERO LAS INSTRUCCIONES DE USO.**

**2 EN CASO DE DUDA, CONSULTE A SU DISTRIBUIDOR.**



## EL USO A GRANDES RASGOS

Estos son a grandes rasgos los pasos a seguir para la utilización de su estufa portátil. Para su correcta utilización, le remitimos al MANUAL (pág. 10 y siguientes).

- 1** Retire todo el material de embalaje (vea capítulo A, fig. A).
- 2** Llene el depósito extraíble ⑨ y espere 180 minutos antes de encender la estufa (vea capítulo B, fig. I).
- 3** Coloque las pilas en su alojamiento ⑪ (vea capítulo A, fig. G).
- 4** Asegúrese de que la cámara de combustión ④ está en posición recta (vea capítulo A, fig. F).
- 5** Encienda la estufa, girando el botón ② hacia la derecha hasta el tope y seguidamente oprima con cuidado el botón ③ del encendido (vea capítulo C, fig. K y L).
- 6** Después de encender la estufa, se debe esperar entre 10 y 15 minutos para comprobar que la estufa está funcionando correctamente (vea capítulo D).
- 7** Apague la estufa (vea capítulo E).

- Para evitar incendios, se debe llenar el depósito cuando la estufa está desconectada, o fuera de la habitación en la que se encuentre instalada la estufa.
- Después de llenar el depósito, asegúrese siempre de que esté bien cerrado y que se encuentre a una distancia apropiada de cualquier fuente de calor y del fuego abierto.
- La primera vez que encienda su estufa, desprenderá un olor a "nuevo".
- Guarde todos los contenedores de combustible con sus tapones y sellos originales en un lugar fresco y oscuro.
- El combustible envejece. Comience cada otoño con nuevo combustible.
- Si Usted utiliza Qlima Premium Quality Fuels, tiene la seguridad de hacer uso del combustible apropiado.
- En caso de que cambie de tipo de combustible / de marca de combustible, debe asegurarse primero de que la estufa ha consumido todo el combustible presente.

## PIEZAS IMPORTANTES

- 1** Botón de apagado
- 2** Botón regulador
- 3** Botón de encendido
- 4** Cámara de combustión
- 5** Asa de la cámara de combustión
- 6** Indicador del combustible
- 7** Rejilla
- 8** Tapa del depósito
- 9** Depósito extraíble
- 10** Indicador del combustible en el depósito extraíble
- 11** Alojamiento de pilas
- 12** Asa
- 13** Carcasa interior



## INSTRUCCIONES DE SEGURIDAD

### Lea las precauciones de seguridad antes de la utilización e instalación.

Para evitar la muerte o lesiones al usuario u otras personas y daños a la propiedad, se deberán seguir las instrucciones siguientes. El funcionamiento incorrecto debido a la omisión de las instrucciones podría causar la muerte, lesiones o daños.

Lea atentamente este manual antes de instalar o poner en funcionamiento su estufa. Asegúrese de guardar este manual para futuras consultas.

### Explicación de las palabras y símbolos de advertencia, precaución y peligro

 <b>ATENCIÓN</b>	indica que una utilización inadecuada podría tener consecuencias dramáticas como muerte, lesiones graves, etc.
 <b>PRECAUCIÓN</b>	podría plantear un problema grave, dependiendo de las circunstancias. Observe estas precauciones con sumo cuidado, ya que serán esenciales para su seguridad.
 <b>PELIGRO</b>	indica que al utilizar incorrectamente resultará definitivamente en una situación peligrosa o que ponga en peligro la vida.

El dispositivo deberá instalarse y utilizarse de acuerdo con la legislación nacional y local y las normas de la Unión Europea.

## ATENCIÓN

- Este aparato no deberá ser utilizado por personas (incluyendo niños) con reducida capacidad física, mental o sensorial, o que carezcan de la experiencia y los conocimientos necesarios, a menos que sean vigilados e instruidos en el uso del aparato por otra persona que sea responsable de su seguridad.
- Se deberá vigilar a los niños para asegurar que no jueguen con el aparato.
- Este dispositivo ha sido diseñado para ser utilizado por usuarios expertos o formados en tiendas, en la industria ligera y en granjas, o para uso comercial por personas no especializadas.
- Si aconteciera una situación no normal (como olor a quemado), apague inmediatamente la unidad y desconecte la alimentación eléctrica. Llame a su distribuidor para obtener instrucciones para evitar descargas eléctricas, incendios o lesiones.

## LO QUE DEBE SABER PREVIAMENTE

### VENTILAR SIEMPRE SUFICIENTEMENTE

Este aparato cuenta con un dispositivo de seguridad que lo detiene cuando la temperatura en la habitación es demasiado alta. Cuando se apague la estufa (manual o automáticamente) hay que esperar 15 minutos antes de volver a encenderla. Para evitar cualquier daño al aparato, no intente forzar el encendido de la estufa durante ese tiempo. Lea detenidamente este manual de usuario antes de usar el aparato y consérvelo para poder consultarlo en el futuro. Instale este dispositivo únicamente si satisface los requisitos de la legislación, las ordenanzas y las normas locales y nacionales correspondientes. Este producto ha sido diseñado para su uso como calefactor en hogares y sólo es apto para el uso en entornos secos, en condiciones domésticas normales y en interiores (salas de estar, cocinas y garajes).

Este producto no puede ser utilizado como fuente de calor principal.

Para todos los modelos y para poder utilizar la estufa con toda seguridad sin necesidad de ventilación suplementaria, es necesario un espacio mínimo. Si el espacio en cuestión es más pequeño que el indicado, deberá siempre entreabrir una puerta o ventana ( $\pm 2,5$  cm). Es importante que el lugar donde se use la estufa disponga de una entrada de aire adecuada y una salida de aire eficiente (la sección transversal de ambas aberturas debe ser como mínimo  $50 \text{ cm}^2$ ). No se permite modificar el sistema de protección, porque en tal caso no se puede garantizar el

funcionamiento correcto de la sonda de aire. En caso de duda, consulte con su proveedor.



### CUBIERTA DE SEGURIDAD

Junto con la estufa se proporciona una cubierta de seguridad. Este mecanismo hace disminuir la temperatura en la tapa superior de la estufa. De esta manera, el riesgo de sufrir algún daño al tocar accidentalmente la tapa superior disminuye considerablemente. No obstante, tenga en cuenta que la tapa superior estará caliente en cualquier caso.

Evite cualquier contacto con la tapa superior y con la rejilla.

**Instrucciones específicas para Francia:** Su estufa ha sido diseñada para el uso exclusivo de combustible líquido para estufas portátiles, en conformidad con los decretos de 18-07-2002 y 25-06-2010 como Qlima Premium Quality Fuels. Se prohíbe el uso de otros tipos de combustible. Consulte con su proveedor o visite nuestra página web para obtener las direcciones de nuestros distribuidores.

Esta estufa portátil de combustible líquido está destinada para el uso como calefacción complementaria, y no como fuente de calor continua.

**Instrucciones específicas para el Reino Unido:** Debe usarse sólo combustible de parafina de Clase C1, en conformidad con BS2869; Sección 2, o equivalente.

El usuario debe observar las instrucciones siguientes para el uso correcto:

#### NO

- use la estufa portátil de combustible líquido en remolques, barcos y cabinas de vehículos;
- use la estufa portátil de combustible líquido en lugares sin ventilación suficiente (consulte el cuadro de propiedades para las dimensiones mínimas del lugar a ser calentado), espacios subterráneos y / o a una altura de más de 1500 metros;
- modifique los dispositivos de protección de la estufa.

Para usar este tipo de calefacción en lugares públicos, se requiere el permiso previo de las entidades reglamentarias. Infórmese al respecto antes de usar la estufa.

### EL COMBUSTIBLE APROPIADO

Su estufa está diseñada para quemar parafina líquida (combustible especial para estufas), de alta calidad y sin agua como Qlima Premium Quality Fuels. Solamente este combustible asegura una combustión limpia y completa: Un combustible de calidad inferior puede conducir a:

- ▶ excesiva adherencia de alquitrán en la mecha
- ▶ una combustión incompleta
- ▶ una reducción en la durabilidad de la estufa
- ▶ la formación de humo y/o malos olores
- ▶ residuos en la rejilla o en el revestimiento

El combustible apropiado es, por lo tanto, esencial para un uso seguro, eficaz y cómodo de su estufa.

La garantía no cubre los daños y/o el malfuncionamiento de la estufa debido al uso de un combustible otro que aceite de parafina de alta calidad sin agua.

Consulte siempre al distribuidor más cercano sobre el combustible apropiado para su estufa.

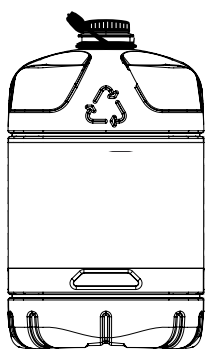

*Solamente el combustible apropiado le garantiza un uso seguro, eficaz y cómodo de su estufa.*

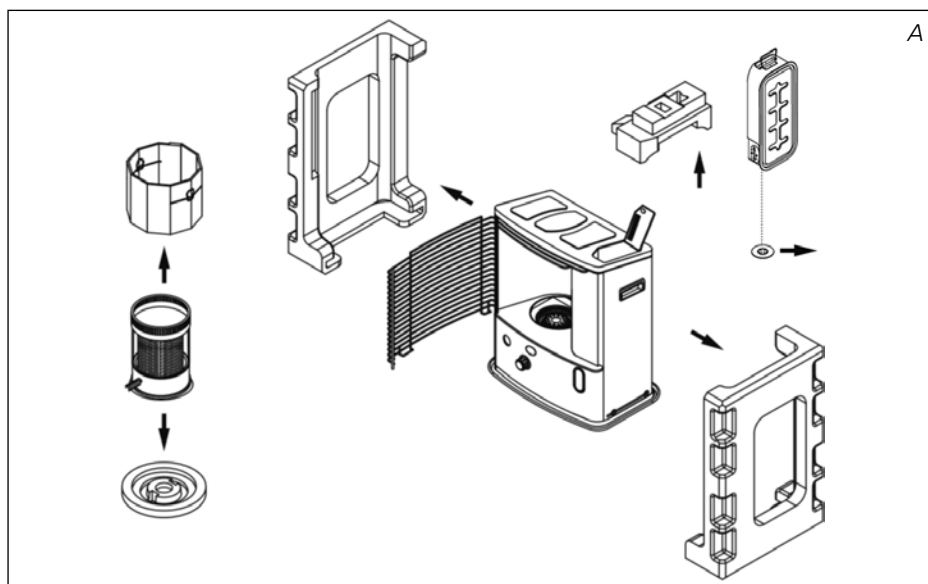

MANUAL

## A INSTALACION DE LA ESTUFA

- 1 Extraiga de la caja con cuidado la estufa y controle el contenido. Además de la estufa, la caja debe contener:
  - ▶ el presente manual del usuario

Guarde la caja y el material de embalaje (fig. A) para almacenar o transportar la estufa.

- 2 Quite el material de embalaje:
  - ▶ Agarre el lateral derecho del grill. Saque el grill del hueco (fig. B) y tire hacia delante.
  - ▶ Tire de ambos extremos del material de embalaje a los laterales empujando ligeramente hacia abajo al mismo tiempo (fig. C).
  - ▶ Extraiga el quemador y el embalaje que está situado debajo del quemador (fig.D).
  - ▶ Vuelva a colocar el quemador en su sitio. Está colocado correctamente si, cogiéndolo por la espiral ⑤, se puede girar fácilmente hacia la izquierda y la derecha. Cierre la rejilla.
  - ▶ Abra la tapa del tanque extraíble ⑧ y elimine el trozo de espuma.

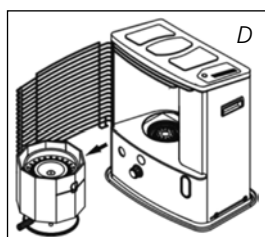
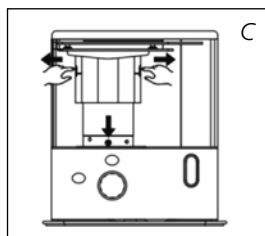
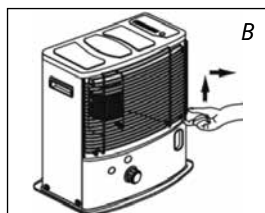

Si ha sacado la parte izquierda de la rejilla, inserte primero el pivote de la parte superior izquierda en la ranura, y luego inserte el pivote inferior izquierdo en su ranura (fig. E).

- 3 Llene el depósito extraíble, siguiendo las instrucciones del capítulo B.
- 4 Coloque las pilas en su alojamiento ⑩ situado en la parte posterior de la estufa (fig. G). Observe los polos + y -. Coloque la tapa del compartimento de la batería.
  - ▶ No mezclar polos + y -
  - ▶ ¡NO recargar pilas no recargables!
  - ▶ NO mezclar diferentes tipos y marcas de pila,, NO mezclar pilas viejas con nuevas
  - ▶ Cuando la batería se guarda y(o) no se utiliza durante mucho tiempo: siempre quitar las pilas
  - ▶ NO cortocircuitar los terminales de alimentación eléctrica
  - ▶ Para quitar las pilas: basta con sacarlas del compartimiento de pilas

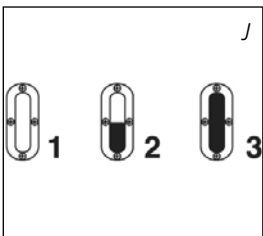
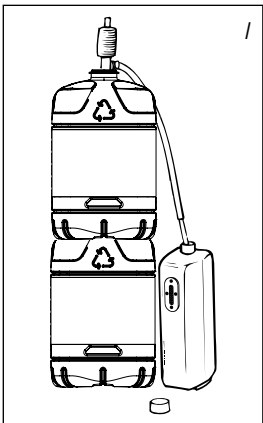
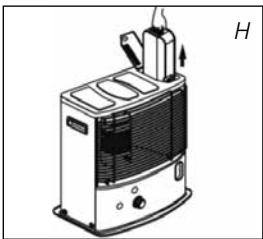
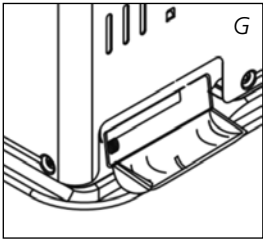
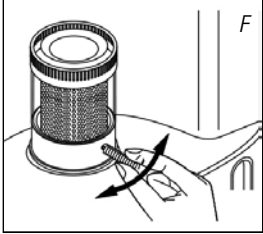
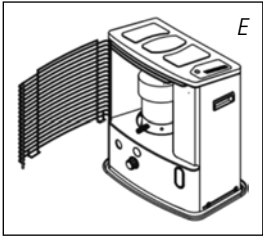

**5** El suelo debe ser sólido y nivelado, compruébelo. Desplace la estufa si no está bien nivelada. No intente corregir esta posición, colocando libros u otros objetos debajo.

**6** Su estufa está ahora lista para su uso.

## B LLENAR DE COMBUSTIBLE

No llene nunca el depósito extraíble dentro del salón, hágalo en un lugar más apropiado (existe siempre el riesgo de que caigan gotas de combustible). Proceda como sigue:

**1** Asegúrese de que la estufa está apagada.

**2** Abra la tapa y extraiga el depósito extraíble de la estufa (fig. H). Atención: el depósito puede gotear algo. Ponga el depósito extraíble en el suelo (tapón orientado hacia arriba, asa en el suelo) y desenrosque el tapón.

**3** Llene el depósito extraíble usando una bomba de combustible (consulte las instrucciones de operación de la bomba de combustible.)

**4** Durante la operación de llenado, no deje de vigilar el indicador del combustible del depósito extraíble (fig. J). Si está lleno, cese de llenar aflojando el botón superior de la bomba. Nunca llene el depósito hasta el tope, sobre todo cuando el combustible esté muy frío (el combustible se dilata por el calor).

**5** Deje que el combustible presente en la bomba se vacíe en el depósito y retire la misma con cuidado. Cierre el depósito, enroscando el tapón cuidadosamente. Limpie eventuales gotas de combustible que hayan caído.

**6** Controle si el tapón del depósito está en posición recta y debidamente apretado. Coloque el depósito extraíble de nuevo en la estufa. Cierre la tapa.

## C ENCENDER LA ESTUFA

Al principio, una estufa nueva desprende siempre algún olor. Por consiguiente, asegúrese de que haya ventilación suplementaria.



Si Usted utiliza la estufa por primera vez, después de haber colocado el depósito extraíble lleno de combustible, espere mínimo unos 180 minutos antes de encenderla. De esta forma, la mecha podrá absorber el combustible. Haga lo mismo después de que la estufa haya consumido todo el combustible y después de poner una nueva mecha.

Antes de encender la estufa, mire siempre el indicador de combustible **6** para comprobar si en el depósito extraíble queda suficiente combustible.



Encienda le estufa siempre con el mecanismo de encendido. No utilice nunca cerillas o un mechero.

Proceda como sigue:

**1** Gire el regulador **2** hacia la derecha hasta alcanzar el tope (fig. K).

**2** Oprima el botón del encendido **3** (fig. L) sin ejercer fuerza. En cuanto se aprecie una llama en la cámara de combustión **4**, suelte el botón.



Antes de encender la estufa, controle siempre si la cámara de combustión ④ está bien recta, moviéndola con ayuda del asa ⑤ un poco a la izquierda y derecha (fig. F). Esto se efectuará sin ninguna dificultad. Si la cámara de combustión está desnivelada, se producirían humos y hollín.

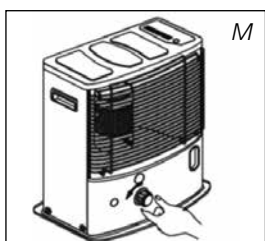
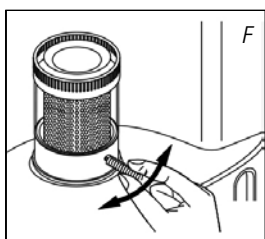
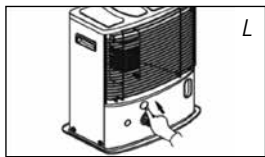
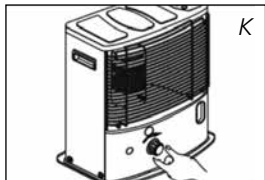

## D LA COMBUSTION DE LA ESTUFA

Después de encender la estufa, se debe esperar entre 10 y 15 minutos para comprobar que la estufa está funcionando correctamente. Sólo entonces se podrá comprobar si la estufa quema debidamente. Una llama demasiado alta puede provocar la formación de humos y hollín, mientras que una llama demasiado baja entraña la formación de malos olores. En la fig. Q (Ver al final del manual) puede ver a qué temperatura máxima y mínima puede funcionar su estufa. La llama puede ser regulada un poco con el botón regulador ② (fig. M).

Las posibles causas de una llama demasiado baja son:

- ▶ escaso combustible (llene el depósito)
- ▶ combustible de mala calidad (consulte a su distribuidor)
- ▶ insuficiente ventilación (entrebrea una puerta o ventana)
- ▶ desgaste de la mecha (cambiar mecha, capítulo L)

## E APAGAR LA ESTUFA

Pulse el botón de apagado ①. La llama se apagará automáticamente (fig. N).

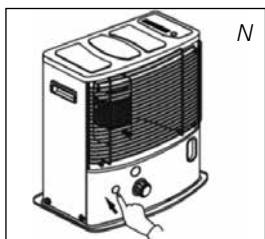

## F FALLOS, CAUSAS Y SOLUCIONES

Si resulta imposible resolver un fallo siguiendo las instrucciones dadas a continuación, consulte a su distribuidor.

### NO SE LOGRA ENCENDER LA ESTUFA.

- ▶ Las pilas no están correctamente colocadas en su alojamiento. *Controlar (fig. G).*
- ▶ Las pilas ya no tienen la suficiente potencia para realizar el encendido. *Cambiar las pilas (fig. G).*
- ▶ La estufa ha consumido todo el combustible o bien la mecha ha sido cambiada. *Después de colocar el depósito extraíble lleno, esperar 180 minutos para encender la estufa.*
- ▶ Usted oprime la palanca del encendido ③ hacia abajo con demasiada fuerza. *Oprimir con menos fuerza (capítulo C).*

### LLAMA INESTABLE Y/U HOLLIN Y/U OLOR.

- ▶ La cámara de combustión ④ no está colocada de forma correcta. *Póngala recta con el asa ⑤, hasta que logre moverla más fácilmente hacia la izquierda y derecha.*
- ▶ Usted utiliza un combustible envejecido. *Comience cada otoño con nuevo combustible. No ponga nunca el combustible en un lugar expuesto al sol.*
- ▶ Usted utiliza un combustible inadecuado. *Vea EL COMBUSTIBLE APROPIADO (capítulo 'Lo que previamente debe saber').*
- ▶ Se ha acumulado polvo en la base de la estufa. *Consulte a su distribuidor.*
- ▶ La altura de la mecha no es la correcta. *Consulte a su distribuidor.*

### LA ESTUFA SE APAGA LENTAMENTE.

- ▶ El depósito extraíble está vacío. *Vea capítulo B.*
- ▶ El depósito inferior contiene agua. *Consulte a su distribuidor.*
- ▶ La parte superior de la mecha se ha endurecido o tiene humedad.

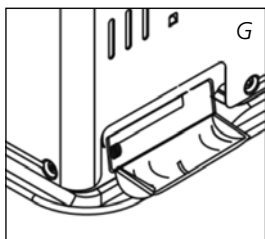

*Deje que la estufa queme todo el combustible. Use un combustible adecuado.*

- ▶ Usted utiliza combustible envejecido.  
*Comience cada otoño con nuevo combustible.*

#### **LA ESTUFA SIGUE FUNCIONANDO CON LLAMA BAJA.**

- ▶ La mecha está demasiado baja.  
*Consulte a su distribuidor.*
- ▶ Antes de rellenar el depósito la estufa había consumido casi todo el combustible.  
*Después de colocar el depósito extraíble lleno, esperar 180 minutos para encender la estufa.*
- ▶ Usted utiliza combustible viejo o inadecuado.  
*Vea EL COMBUSTIBLE APROPIADO (capítulo 'Lo que previamente debe saber').*
- ▶ No hay suficiente ventilación en la habitación.  
*Abra un momento una puerta o ventana de par en par, y después déjela entreabierta.*

#### **LA ESTUFA QUEMA DEMASIADO FUERTE.**

- ▶ Usted utiliza un combustible inadecuado y demasiado volátil.  
*Vea EL COMBUSTIBLE APROPIADO (capítulo 'Lo que previamente debe saber').*
- ▶ La mecha está demasiado alta.  
*Consulte a su distribuidor.*

## **G MANTENIMIENTO**

Su estufa requiere poco mantenimiento. Lo que sí es importante es que quite el polvo y las manchas a tiempo con un paño húmedo, ya que si no podrían formarse manchas permanentes. Normalmente, tan solo 2 piezas están sometidas a desgaste:

### **1. LAS PILAS TIPO D (R20)**

Estas las puede cambiar Usted mismo. No tire las pilas viejas en el cubo de la basura. Siga las instrucciones vigentes en su municipio para Pequeños Residuos Químicos. No tire las baterías al fuego, podrían explotar o derramar líquidos peligrosos. Si el aparato va a ser almacenado o no va a ser utilizado durante un largo período, las baterías deben ser retiradas del aparato.



### **2. LA MECHA**

Para prolongar la vida útil de la mecha, de vez en cuando la estufa debe consumir todo el combustible presente (hasta que se apague sola). Proceda así cuando observe que la llama quede más baja. Cuando consuma todo el combustible, la estufa despedirá cierto olor, razón por la cual recomendamos lo haga fuera del espacio habitable.



No extraiga Usted mismo piezas de la estufa. Para eventuales reparaciones, consulte siempre a su distribuidor.

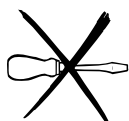

Antes de efectuar cualquier revisión, deje que la estufa se enfríe.

## **H ALMACENAMIENTO (fin del invierno)**



Llegado el fin del invierno, le recomendamos que antes de guardarla, deje que la estufa quemara todo el combustible existente en el depósito. Para este fin, siga las instrucciones siguientes:

- 1 Encienda la estufa fuera del espacio habitable y deje que todo el combustible se quemara.
- 2 Deje que la estufa se enfríe.
- 3 Limpie la estufa con un paño húmedo y séquela con un paño seco.
- 4 Extraiga las pilas de la estufa 11 y guárdelas en un lugar seco.
- 5 Limpiar el filtro de combustible.
- 6 Guarde la estufa protegida del polvo, si es posible en su embalaje original. El combustible que ha sobrado no lo puede utilizar en el invierno próximo. Por lo tanto, consúmalo. No obstante, si sobrara algo de combustible, no lo tire, pero siga las reglas vigentes en su municipio con respecto a pequeños residuos químicos. En cualquier caso, comience el próximo invierno con combustible nuevo. Si vuelve a usar la estufa de nuevo, siga nuevamente las instrucciones (a partir del capítulo A).

## I TRANSPORTE

Para evitar que la estufa pierda combustible durante el transporte, se deben tomar las siguientes precauciones:

- 1 Deje enfriar la estufa.
- 2 Saque el depósito extraíble 9 de la estufa y retire el filtro del combustible. Este puede gotear un poco; tenga un paño a mano. Guarde el filtro y el depósito extraíble fuera de la estufa.
- 3 Transporte la estufa siempre en posición vertical.
- 4 Vacíe el depósito fijo usando una bomba de combustible antes del transporte, o cuando el combustible está sucio o del tipo incorrecto. Primero saque el filtro de combustible, y luego inserte la bomba de combustible en el depósito fijo y vacíe. Siga el mismo procedimiento cuando el depósito de combustible contiene agua.

## J ESPECIFICACIONES TECNICAS

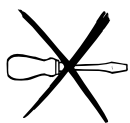

	R3224x
Encendido	eléctrico
Combustible	parafina
Capacidad (kW)*	2.4
Volumen apropiado del espacio (m3)**	40-85
Consumo de combustible (l/hora)*	0.250
Consumo de combustible (g/hora)*	200
Duración de combustión por depósito (hora)*	16.8
Contenido depósito extraíble (litros)	4.2
Peso (kg)	8.6
Dimensiones (mm) (placa de base incl.)	ancho 455
	profundo 295
	alto 495
Pilas	3V D.C. (R20X2)
Tipo de mecha	P

\* En caso de estar en posición máxima      \*\* Estos valores son a título indicativo

## K CONDICIONES DE GARANTIA

En esta sección del manual se describen los términos y condiciones de la garantía del aparato que ha adquirido. Escanee el código QR que aparece a continuación para obtener la información completa y sus derechos con respecto a la garantía del producto. Lea atentamente la información especificada en el enlace web. Si no hay asistencia técnica de garantía en su país, póngase en contacto con su distribuidor local.

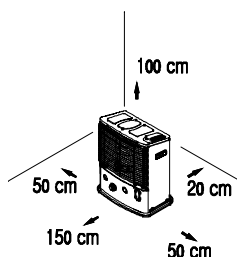

## CAMBIAR LA MECHA

**L** ANTES DE COMENZAR A CAMBIAR LA MECHA, LA ESTUFA TIENE QUE ESTAR APAGADA Y COMPLETAMENTE FRÍA.

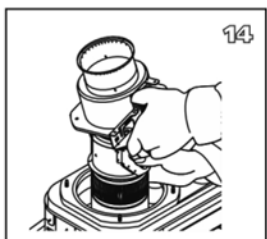
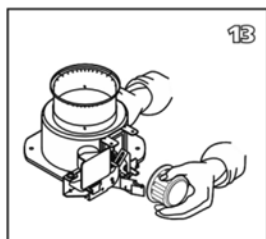
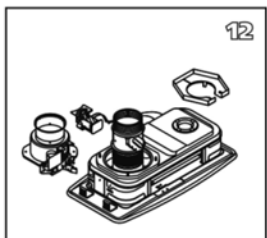
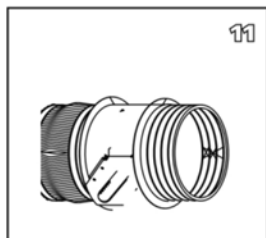
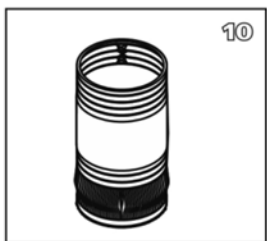
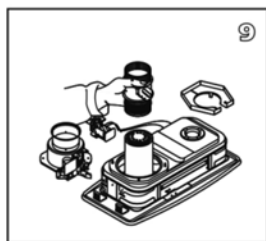
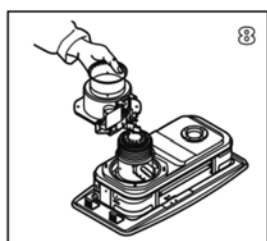
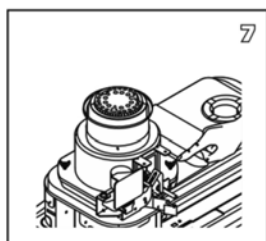
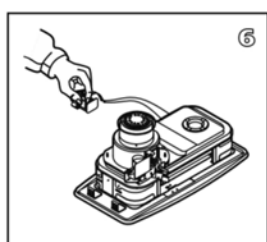
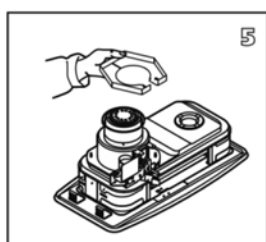
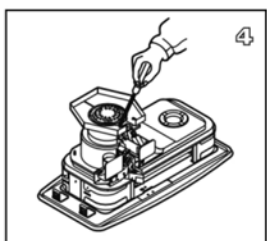
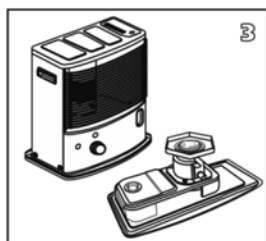
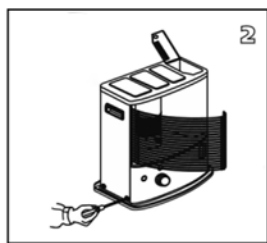
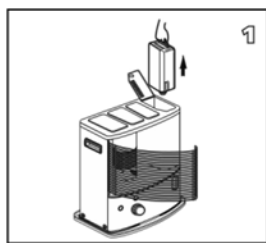

- 1a. Abra la tapa del depósito **8** y saque el depósito de gasolina **9**.
- 1b. Saque las baterías para evitar posibles quemaduras.
- 1c. Abra la rejilla de la parte frontal y saque la caldera **4**.
- 1d. Saque el botón regulador de mecha **2** tirando de él hacia delante.
2. Suelte los 5 tornillos de la carcasa interior de la estufa girándolos **13**, 2 en la parte trasera, 1 en la derecha y 2 a la izquierda.
- 2b. Retire el sensor en la parte trasera de la carcasa interior **13**.
3. Retire la carcasa interior de la estufa tirando de ella hacia arriba.
4. Elimine el 1 tornillos del protector de viento.
5. Retire la cubierta del viento.
6. Retire el conjunto de ignición automática desatornillando 2 tornillos.
7. Suelte las 4 tuercas de mariposa.
8. Retire el regulador de mecha.
9. Retire la mecha del dispositivo de sujeción doblándola hacia el centro soltándola de los dientes metálicos cortantes de la superficie interior del dispositivo de sujeción hasta sacarla.
10. La mecha de repuesto tiene una línea negra. Doble la mecha nueva y colóquela en el dispositivo de sujeción.
11. La línea negra en la parte exterior de la mecha debe quedar a la altura del borde superior del dispositivo de sujeción. A continuación, apriétela contra los dientes en el interior del dispositivo de sujeción hasta lograr un fuerte agarre.
12. Sustituya la mecha y el dispositivo de sujeción del depósito del quemador. Gire 90° derecha e izquierda así como hacia arriba y hacia abajo hasta que la mecha salga con facilidad. Compruebe que la junta sigue en su lugar en el depósito del quemador.
13. Se recomienda volver a instalar el pulsador de ajuste de la mecha para facilitar el montaje.
14. Inserte el piñón en el otro extremo del eje de control de la mecha en la parte superior del bastidor del dispositivo de sujeción de la mecha. Este paso puede llevarse a cabo fácilmente si se levanta el dispositivo de sujeción de la mecha.

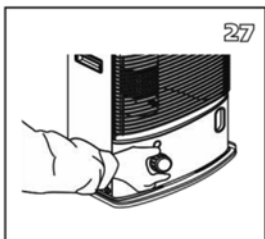
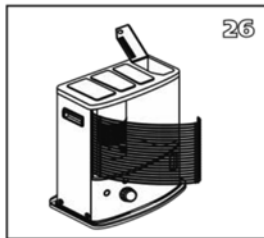
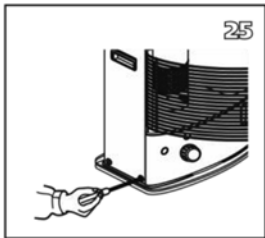
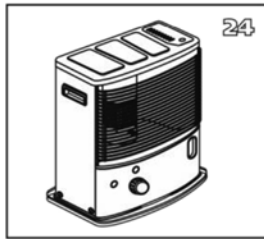
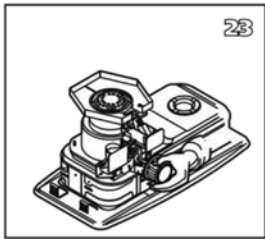
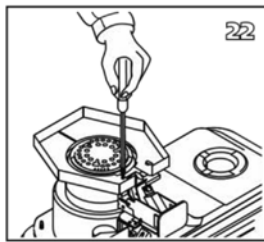
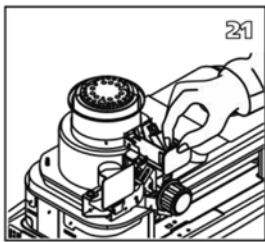
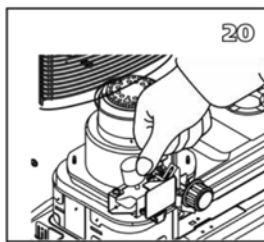
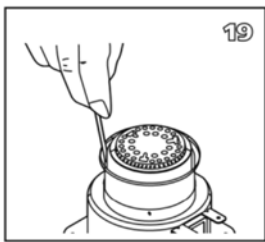
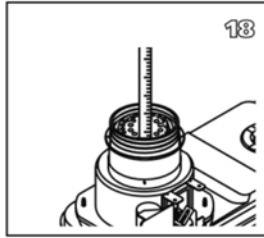
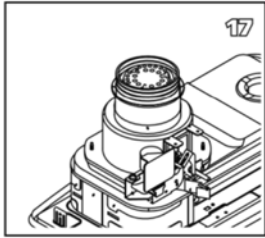
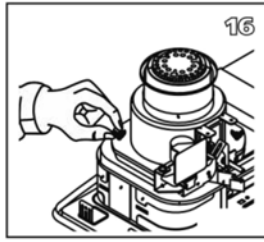
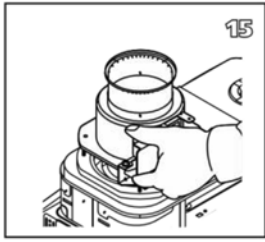

15. Deslice el regulador de mecha hacia abajo por el conducto de ventilación. Coloque el botón de regulación de mecha en la parte delantera de la estufa.
16. Vuelva a colocar las 4 tuercas de mariposa pero no las fije todavía.
17. Gire la mecha a la posición más alta y gire las tuercas de mariposa poco a poco hasta fijarlas.
18. Compruebe la altura de la mecha. La mecha tiene que estar a 0,8 cm por encima de la anilla de base.
19. Compruebe que haya suficiente espacio entre el soporte de mecha y el conducto de ventilación. Este espacio tiene que ser el mismo por todos sitios.
20. Compruebe el funcionamiento del seguro de caídas pulsando el botón de apagado ❶, para que se active así el péndulo.
21. Vuelva a colocar el mecanismo de encendido.
22. Vuelva a colocar el protector de viento.
23. Retire el pulsador de ajuste de la mecha una vez más, si fue reinstalado con anterioridad.
24. Vuelva a colocar la carcasa interior ❸.
25. Fije los 5 tornillos de la carcasa interior girándolos.
26. Vuelva a colocar la caldera ❹ y el depósito de combustible ❺.
27. Vuelva a colocar la ruedecilla para ajustar la mecha (2). Cierre la placa delantera.

Coloque las baterías en el soporte de batería y llene el tanque de combustible con Qlima Premium Quality Fuels. Coloque el depósito de combustible en la estufa y espere al menos 180 minutos hasta que la mecha se empape bien de carburante.

Αγαπητέ/ή Κύριε/Κυρία,

Συγχαρητήρια για την αγορά της σόμπας σας. Έχετε αποκτήσει ένα προϊόν υψηλής ποιότητας που θα σας προσφέρει πολλά χρόνια ευχαρίστησης, εάν το χρησιμοποιήσετε υπεύθυνα. Παρακαλούμε διαβάστε πρώτα το εγχειρίδιο χρήσης, ώστε να εξασφαλίσετε τη βέλτιστη διάρκεια ζωής της σόμπας σας. Εκ μέρους του κατασκευαστή, σας παρέχουμε διετή εγγύηση ελαττωμάτων υλικού ή κατασκευής. Απολαύστε τη σόμπα σας. Με εκτίμηση,

PVG Holding B.V.

Τμήμα Εξυπηρέτησης Πελατών

**1 ΠΑΡΑΚΑΛΟΥΜΕ ΔΙΑΒΑΣΤΕ ΠΡΩΤΑ ΤΟ ΕΓΧΕΙΡΙΔΙΟ ΧΡΗΣΗΣ.**

**2 ΑΝ ΕΧΕΤΕ ΟΠΟΙΑΔΗΠΟΤΕ ΑΜΦΙΒΟΛΙΑ, ΣΥΜΒΟΥΛΕΥΤΕΙΤΕ ΤΟΝ ΑΝΤΙΠΡΟΣΩΠΟ ΣΑΣ.**

## ΓΕΝΙΚΕΣ ΟΔΗΓΙΕΣ ΧΡΗΣΗΣ

Παρακάτω θα βρείτε τα κύρια βήματα που θα πρέπει να ακολουθήσετε για τη χρήση της θερμάστρας σας. Για περισσότερες λεπτομέρειες, παρακαλούμε ανατρέξτε στο ΕΓΧΕΙΡΙΔΙΟ (σελ.22 κε.).

- 1** Αφαιρέστε όλα τα υλικά συσκευασίας (ανατρέξτε στην Ενότητα Α, σχ. Α).
- 2** Γεμίστε το αφαιρούμενο ντεπόζιτο **9** και περιμένετε 180 λεπτά πριν να ανάψετε τη θερμάστρα (ανατρέξτε στην Ενότητα Β, Σχ. Ι).
- 3** Ελέγξτε κατά πόσο ο θάλαμος καύσης **4** είναι εντελώς κατακόρυφος (ανατρέξτε στην Ενότητα Α, Σχ. F).
- 4** Για να ανάψετε τη θερμάστρα, στρέψτε τον οδοντωτό διακόπτη ρύθμισης του φιτιλιού **2** όσο περισσότερο δυνατόν προς τα δεξιά και κατόπιν πιέστε απαλά το πλήκτρο ανάφλεξης **3** (ανατρέξτε στην Ενότητα Γ, Σχ. Κ και L).
- 5** Μετά το άναμμα της θερμάστρας, θα χρειαστούν 10 με 15 λεπτά πριν μπορέσετε να ελέγξετε εάν η θερμάστρα καίει καλά (ανατρέξτε στην Ενότητα Δ).
- 6** Σβήστε τη θερμάστρα (ανατρέξτε στην Ενότητα Ε).

- Για την πρόληψη πυρκαγιάς, το δοχείο θα πρέπει να γεμίζεται είτε όταν η θερμάστρα έχει σβήσει είτε σε κάποιο άλλο δωμάτιο από το δωμάτιο που είναι εγκατεστημένη η θερμάστρα.
- Βεβαιώνετε πάντοτε ότι το δοχείο έχει κλείσει καλά μετά το γέμισμά του σε ασφαλή απόσταση από όλες τις πηγές θερμότητας και γυμνές φλόγες (βλ. ενότ. Β).
- Την πρώτη φορά που θα ανάψει η θερμάστρα, για σύντομο διάστημα θα μυρίζει σαν "καινούρια".
- Φυλάσσετε όλα τα δοχεία καυσίμου με τα καπάκια και τις τσιμούχες τους σε μέρος δροσερό και σκοτεινό.
- Το καύσιμο γερνά. Χρησιμοποιήστε καινούριο καύσιμο στην εκκίνηση κάθε σεζόν θέρμανσης.
- Η χρήση των καυσίμων Qlima Premium Quality Fuels ως καύσιμο θέρμανσης διασφαλίζει πως διαθέτετε ένα καύσιμο καλής ποιότητας.
- Πριν την αλλαγή μάρκας ή/και τύπου καυσίμου, βεβαιωθείτε ότι η φορητή θερμάστρα έχει προηγουμένως τελείως αδειάσει από όλα τα υπολείμματα καυσίμου μέσα στη θερμάστρα.

## ΚΥΡΙΑ ΜΕΡΗ

- 1** Πλήκτρο – OFF
- 2** Οδοντωτός διακόπτης ρύθμισης φιτιλιού
- 3** Πλήκτρο ανάφλεξης
- 4** Θάλαμος καύσης
- 5** Χειρολαβή θαλάμου καύσης
- 6** Δείκτης καυσίμου
- 7** Πλέγμα
- 8** Καπάκι αφαιρούμενου ντεπόζιτου
- 9** Αφαιρούμενο ντεπόζιτο
- 10** Δείκτης καυσίμου αφαιρούμενου ντεπόζιτου
- 11** Θήκη μπαταρίας
- 12** Χειρολαβή
- 13** Κέλυφος



## ΟΔΗΓΙΕΣ ΑΣΦΑΛΕΙΑΣ

### Διαβάστε τις προφυλάξεις ασφαλείας πριν τη λειτουργία και την εγκατάσταση.

Για την αποφυγή θανάτου ή τραυματισμού του χρήστη ή και άλλων ατόμων και υλικών ζημιών, πρέπει να ακολουθούνται οι ακόλουθες οδηγίες. Η λανθασμένη λειτουργία λόγω αγνόησης των οδηγιών μπορεί να προκαλέσει θάνατο, βλάβη ή ζημιά.

**Διαβάστε προσεκτικά αυτό το εγχειρίδιο πριν την εγκατάσταση ή τη θέση σε λειτουργία της θερμάστρας. Σιγουρευτείτε για την αποθήκευση αυτού του εγχειριδίου για μελλοντικές αναφορές.**

### Επεξήγηση των λέξεων/συμβόλων προειδοποίησης, προσοχής, κινδύνου

 <b>ΠΡΟΕΙΔΟΠΟΙΗΣΗ</b>	υποδεικνύει πως ο ακατάλληλος χειρισμός θα μπορούσε να έχει δραματικές συνέπειες όπως θάνατο, σοβαρό τραυματισμό κ.λπ.
 <b>ΠΡΟΣΟΧΗ</b>	μπορεί να δημιουργήσει σοβαρό πρόβλημα, ανάλογα με τις περιστάσεις. Παρακαλούμε τηρήστε αυτές τις προφυλάξεις με μεγάλη προσοχή, καθώς είναι απαραίτητες για την ασφάλειά σας.
 <b>ΚΙΝΔΥΝΟΣ</b>	Υποδεικνύει πως η εσφαλμένη λειτουργία θα οδηγήσει σίγουρα σε μια επικίνδυνη/απειλητική για τη ζωή σας κατάσταση.

Η συσκευή πρέπει να εγκαθίσταται και να λειτουργεί σύμφωνα με την εθνική και τοπική νομοθεσία και τα πρότυπα της Ευρωπαϊκής Ένωσης.

## ΠΡΟΕΙΔΟΠΟΙΗΣΗ

- Η παρούσα συσκευή δεν προορίζεται για χρήση από άτομα (συμπεριλαμβανομένων των παιδιών) με περιορισμένες σωματικές, αισθητήριες ή διανοητικές ικανότητες ή άτομα χωρίς εμπειρία και γνώση, εκτός και εάν τη χρησιμοποιούν υπό επιτήρηση ή έχουν λάβει οδηγίες σχετικά με τη χρήση της συσκευής από άτομο υπεύθυνο για την ασφάλειά τους.
- Θα πρέπει να επιβλέπετε τα παιδιά, ώστε να διασφαλίσετε πως δεν παίζουν με τη συσκευή.
- Αυτή η συσκευή προορίζεται για χρήση από ειδικούς ή εκπαιδευμένους χρήστες σε καταστήματα, στην ελαφριά βιομηχανία και σε αγροκτήματα ή για εμπορική χρήση από μη ειδικούς.
- Εάν προκύψει μια μη φυσιολογική κατάσταση (όπως μυρωδιά καμένου), απενεργοποιήστε αμέσως τη μονάδα και αποσυνδέστε το ρεύμα. Καλέστε τον αντιπρόσωπό σας για οδηγίες για την αποφυγή ηλεκτροπληξίας, πυρκαγιάς ή τραυματισμού.

## ΒΕΒΑΙΩΝΕΣΤΕ ΠΑΝΤΟΤΕ ΠΩΣ ΥΠΑΡΧΕΙ ΕΠΑΡΚΗΣ ΕΞΑΕΡΙΣΜΟΣ

Αυτή η συσκευή διαθέτει ένα σύστημα ασφαλείας το οποίο τη σταματά όταν η θερμοκρασία δωματίου είναι πολύ υψηλή. Όταν η θερμάστρα έχει σβήσει (χειροκίνητα ή αυτόματα), δεν μπορεί να επανεκκινηθεί για 15 λεπτά. Για να αποφύγετε ζημιά στη συσκευή, παρακαλούμε μην εξαναγκάζετε την ανάφλεξη της θερμάστρας κατά τη διάρκεια αυτής της περιόδου.

Διαβάστε προσεκτικά το παρόν εγχειρίδιο χρήσης πριν τη χρήση της συσκευής σας και φυλάξτε το για μελλοντική αναφορά. Εγκαταστήστε την παρούσα συσκευή μόνο εφόσον συμμορφώνεται με την τοπική/εθνική νομοθεσία, τις διατάξεις και τα πρότυπα. Αυτό το προϊόν προορίζεται για χρήση ως θερμάστρα σε κατοικίες και είναι κατάλληλο μόνο για χρήση σε στεγνούς χώρους και φυσιολογικές συνθήκες οικιακής χρήσης, σε εσωτερικούς χώρους όπως το σαλόνι, η κουζίνα και το γκαράζ.



Ανεξάρτητα από το μοντέλο σας, θα πρέπει πάντοτε να διασφαλίζετε πως η θερμάστρα χρησιμοποιείται σε δωμάτιο αρκετά μεγάλο ώστε να επιτρέπει την ασφαλή χρήση της θερμάστρας χωρίς επιπλέον εξαιρισμό. Εάν το δωμάτιο είναι μικρότερο από ότι απαιτείται, θα πρέπει πάντοτε να ανοίγετε λίγο μια πόρτα ή ένα παράθυρο (διασφαλίζοντας άνοιγμα περίπου 2,5 εκ.). Είναι σημαντικό κάθε δωμάτιο στο οποίο χρησιμοποιείται η θερμάστρα να έχει επαρκή εισροή αέρα και αποτελεσματική εκροή αέρα (και τα δύο ανοίγματα θα πρέπει να έχουν ελάχιστη διατομή 50 εκ.2). Δεν επιτρέπεται καμία μετατροπή στο σύστημα ασφαλείας, καθώς αυτό θα ακύρωνε την εγγύηση σωστής λειτουργίας του ανιχνευτή αέρα. Σε περίπτωση αμφιβολίας, συμβουλευτείτε τον αντιπρόσωπό σας.



### ΚΑΛΥΜΜΑ ΑΣΦΑΛΕΙΑΣ

Η θερμάστρα διατίθεται με ένα κάλυμμα ασφαλείας. Αυτή η διάταξη μειώνει τη θερμοκρασία στην ανώτατη πλάκα. Με αυτό τον τρόπο, μειώνεται σημαντικά ο κίνδυνος επιβλαβών ατυχημάτων από κατά λάθος άγγιγμα της ανώτατης πλάκας. Παρ' όλ' αυτά, να έχετε κατά νου ότι η ανώτατη πλάκα και πάλι θερμαίνεται.

Αποφύγετε οποιαδήποτε επαφή με την ανώτατη πλάκα και το πλέγμα.

### Ο χρήστης θα πρέπει να συμμορφώνεται με τις ακόλουθες οδηγίες για σωστή χρήση:

#### ΜΗΝ

- χρησιμοποιείτε τη φορητή θερμάστρα υγρού καυσίμου σε τροχόσπιτα, σκάφη και καμπίνες αυτοκινήτου·
  - χρησιμοποιείτε τη φορητή θερμάστρα υγρού καυσίμου σε χώρους με ανεπαρκή εξαερισμό (συμβουλευτείτε τον πίνακα ιδιοτήτων για τις ελάχιστες διαστάσεις του δωματίου προς θέρμανση), σε υπόγεια δωμάτια ή/και σε υψόμετρο πάνω από 1500 μέτρα·
  - τροποποιήσετε τα χαρακτηριστικά ασφαλείας της θερμάστρας.
- Η χρήση αυτού του τύπου θέρμανσης σε δημόσιους χώρους υπόκειται σε προηγούμενη διοικητική αδειοδότηση. Λάβετε τη σωστή πληροφόρηση επ' αυτού εκ των προτέρων.

### ΤΟ ΣΩΣΤΟ ΚΑΥΣΙΜΟ

Η θερμάστρα σας έχει σχεδιαστεί για χρήση με υψηλής ποιότητας, χωρίς νερό, καθαρό παραφινέλαιο, όπως τα καύσιμα Qlima Premium Quality Fuels. Μόνον καύσιμου αυτού του είδους διασφαλίζουν καθαρή και σωστή καύση. Καύσιμα χαμηλότερης ποιότητας ενδέχεται να προκαλέσουν:

- ▶ υπερβολικές επικαθίσεις πίσσας στο φιτίλι ινών υάλου
- ▶ αυξημένη πιθανότητα δυσλειτουργίας
- ▶ ατελή καύση
- ▶ μείωση της διάρκειας ζωής της θερμάστρας
- ▶ καπνό ή/και αναθυμιάσεις
- ▶ επικαθίσεις στο πλέγμα ή στο μανδύα

Επομένως, η χρήση του σωστού καυσίμου είναι απαραίτητη για την ασφαλή, αποτελεσματική και άνετη χρήση της θερμάστρας σας.

Ζημιές ή/και δυσλειτουργίες της θερμάστρας εξαιτίας της χρήσης καυσίμου άλλου από υψηλής ποιότητας, χωρίς νερό, καθαρού παραφινέλαιου δεν καλύπτονται από την εγγύηση.

Για τη χρήση του σωστού καυσίμου για τη θερμάστρα σας, να συμβουλευέστε πάντοτε τον τοπικό σας διανομέα.

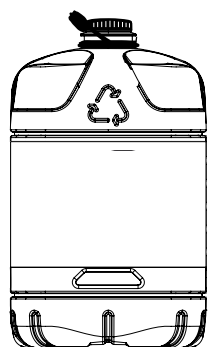

Μόνο η χρήση του σωστού καυσίμου θαλίσει στην εφαρμογή, απορίες και χρήση του θερμανιού σας.

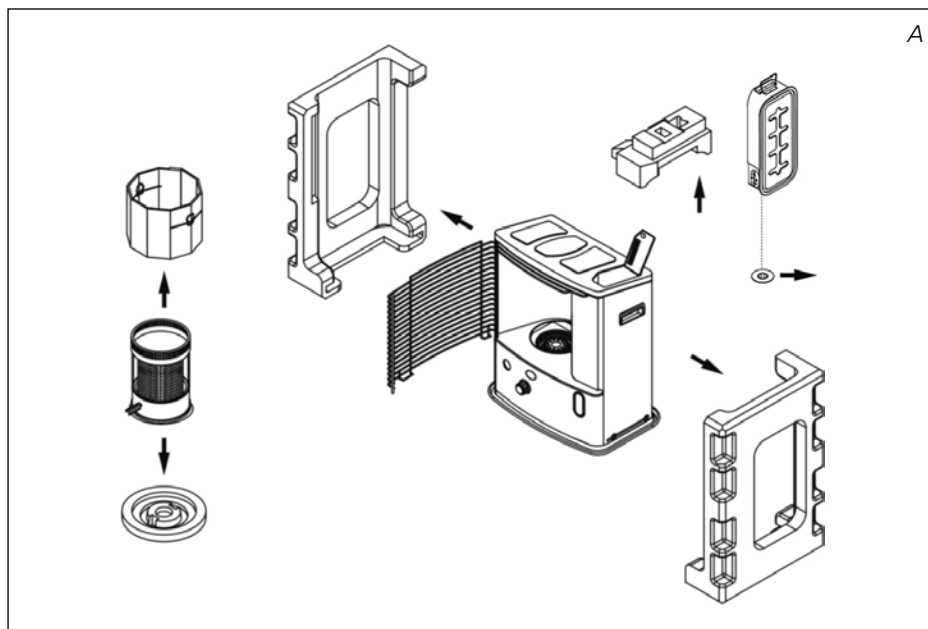

## MANUAL

### A ΕΓΚΑΤΑΣΤΑΣΗ ΤΗΣ ΘΕΡΜΑΣΤΡΑΣ

- 1 Αφαιρέστε τη θερμάστρα από το κουτί με προσοχή και ελέγξτε τα περιεχόμενα. Επιπρόσθετα από τη θερμάστρα θα πρέπει επίσης να έχετε:
  - ▶ τις παρούσες οδηγίες χρήσης

Κρατήστε το κουτί και τα υλικά συσκευασίας (σχ. Α) για τη φύλαξη ή/και τη μεταφορά.

- 2 Αφαιρέστε τα άλλα υλικά συσκευασίας:
  - ▶ Ελευθερώστε τη δεξιά πλευρά του πλέγματος. Ανασηκώστε το πλέγμα από τη σχισμή (Σχ. Β) και τραβήξτε το προς τα εμπρός.
  - ▶ Τραβήξτε και τις δύο άκρες της συσκευασίας προς το πλάι και ταυτόχρονα ελαφρώς προς τα κάτω (βλ. Σχ. C).
  - ▶ Αφαιρέστε το θάλαμο καύσης από τη θερμάστρα και αφαιρέστε τη συσκευασία που βρίσκεται από κάτω (βλ. Σχ. D).
  - ▶ Τοποθετήστε το θάλαμο καύσης ξανά στη θέση του. Ο θάλαμος καύσης είναι τοποθετημένες σωστά όταν μπορεί να μετακινηθεί ελαφρώς προς τα αριστερά και προς τα δεξιά από τη χειρολαβή του 5 (Σχ. F). Κλείστε το πλέγμα: Ανασηκώστε το ελαφρώς ώστε να το επανατοποθετήσετε στη σχισμή του.
  - ▶ Ανοίξτε το κάλυμμα του αφαιρούμενου ντεπόζιτου 8 και αφαιρέστε το τεμάχιο polyfoam.

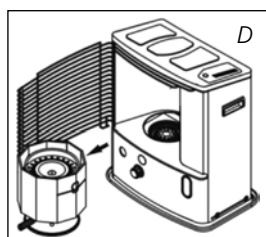
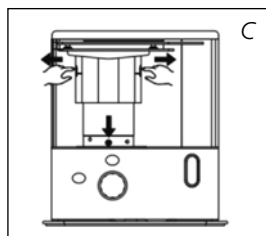
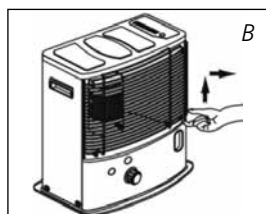

- 3 Γεμίστε το αφαιρούμενο δοχείο όπως υποδεικνύεται στην *Ενότητα Β*.

- 4 Εισάγετε τις μπαταρίες στη θήκη τους 11 στο πίσω μέρος της θερμάστρας (Σχ. G). Βεβαιωθείτε ότι οι θετικοί και αρνητικοί πόλοι ταιριάζουν με τα σύμβολα + και - που αναγράφονται στη θήκη των μπαταριών. Κλείστε το κάλυμμα των μπαταριών.
  - ▶ Μη μπερδέψετε τον+ και - πόλο
  - ▶ ΜΗΝ επαναφορτίζετε μη επαναφορτιζόμενες μπαταρίες!
  - ▶ ΜΗΝ συνδυάζετε διαφορετικούς τύπους και μάρκες μπαταριών, ΜΗΝ συνδυάζετε παλιές και νέες μπαταρίες
  - ▶ Εάν η συσκευή είναι αποθηκευμένη ή δεν χρησιμοποιείται για μεγάλο χρονικό διάστημα: αφαιρείτε πάντα τις μπαταρίες
  - ▶ ΜΗΝ βραχυκυκλώνετε τους ακροδέκτες του ηλεκτρικού ρεύματος
  - ▶ Για να αφαιρέσετε τις μπαταρίες: απλώς αφαιρέστε τις από το περίβλημα μπαταριών

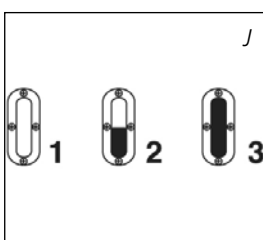
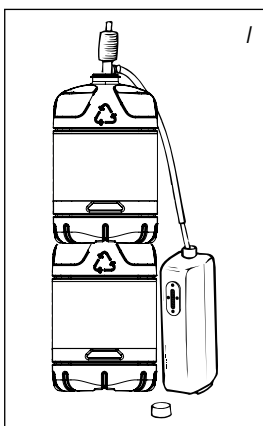
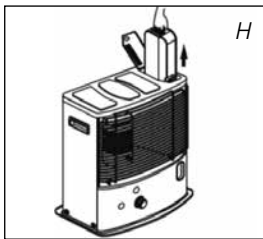
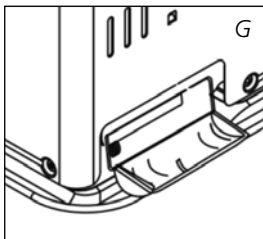
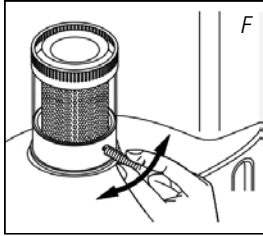
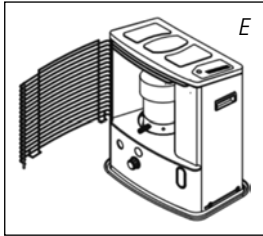

- 5 Το πάτωμα θα πρέπει να είναι στέρεο και απολύτως επίπεδο. Όταν η θερμάστρα δεν είναι σε επίπεδη θέση, αλλάξτε της θέση. Μην προσπαθήσετε να διορθώσετε την κατάσταση τοποθετώντας βιβλία ή άλλα πράγματα κάτω από τη θερμάστρα. **Για τη στερέωση της θερμάστρας, παρακαλούμε ανατρέξτε στις ξεχωριστές οδηγίες εντός του χαρτοκιβωτίου.**

- 6 Η θερμάστρα σας είναι τώρα έτοιμη για χρήση.

## B ΠΛΗΡΩΣΗ ΚΑΥΣΙΜΟΥ

Γεμίστε το αφαιρούμενο δοχείο σε κατάλληλο χώρο, καθώς ενδέχεται πάντοτε να χυθεί κάποια ποσότητα. Ακολουθήστε την παρακάτω διαδικασία:

- 1 Βεβαιωθείτε ότι η θερμάστρα είναι απενεργοποιημένη.
- 2 Ανοίξτε το πάνω κάλυμμα και σηκώστε το αφαιρούμενο δοχείο έξω από τη θερμάστρα (σχ. Η). **Σημείωση: Κάποιες σταγόνες ενδέχεται να τρέξουν από το δοχείο.** Ακουμπήστε το αφαιρούμενο δοχείο κάτω (με το πώμα να δείχνει προς τα πάνω, η λαβή προς το πάτωμα) και αφαιρέστε το πώμα του δοχείου καυσίμου.
- 3 Γεμίστε το αφαιρούμενο δοχείο χρησιμοποιώντας μία αντλία καυσίμου (ανατρέξτε στις οδηγίες λειτουργίας της αντλίας καυσίμου). Βεβαιωθείτε πως βρίσκεται σε υψηλότερη θέση από το αφαιρούμενο δοχείο (σχ. Ι). Εισάγετε το σωλήνα με τις ραβδώσεις στο άνοιγμα του αφαιρούμενο δοχείου.
- 4 Ελέγχετε το όργανο ένδειξης στο αφαιρούμενο δοχείο καυσίμου κατά τη διάρκεια της πλήρωσης του δοχείου (σχ. J). Όταν το όργανο δείξει πως το δοχείο είναι γεμάτο, σταματήστε την πλήρωση. Ποτέ μην παραγεμίζετε το δοχείο, ειδικά όταν το καύσιμο είναι πολύ κρύο (το καύσιμο διαστέλλεται όταν θερμαίνεται).
- 5 Αφήστε το υπόλοιπο καύσιμο που βρίσκεται μέσα στην τρόμππα να ρεύσει πίσω στο κάνιστρο και αφαιρέστε την τρόμππα με προσοχή. Επανατοποθετήστε το πώμα στο δοχείο καυσίμου με προσοχή. Καθαρίστε το καύσιμο που έχει τυχόν χυθεί.
- 6 Ελέγξτε εάν το πώμα του καυσίμου είναι ίσιο και έχει σφικτεί σωστά. Επανατοποθετήστε το αφαιρούμενο δοχείο μέσα στη θερμάστρα (με το πώμα προς τα κάτω). Κλείστε το κάλυμμα.

## C ΕΝΑΥΣΗ ΤΗΣ ΘΕΡΜΑΣΤΡΑΣ

Όταν χρησιμοποιείται για πρώτη φορά, η καινούρια θερμάστρα μπορεί να βγάλει μια μυρωδιά για σύντομο χρονικό διάστημα. Γι αυτό το λόγο, θα πρέπει να παράσχετε επιπλέον εξαερισμό.



Όταν χρησιμοποιείτε τη θερμάστρα για πρώτη φορά, πρώτα τοποθετήστε στη θέση του το αφαιρούμενο ντεπόζιτο και κατόπιν περιμένετε για περίπου 180 λεπτά, πριν ανάψετε τη θερμάστρα. Αυτό επιτρέπει στο φιλί ινών υάλου να εμποτιστούν με καύσιμο. Ακολουθείστε την ίδια διαδικασία, όταν έχετε κάψει εντελώς όλο το καύσιμο από το ντεπόζιτο και μετά από την αντικατάσταση του φιλίου ινών υάλου.

Πριν να ανάψετε τη θερμάστρα, ελέγχετε πάντα το δείκτη καυσίμου 6 για να δείτε κατά πόσον το αφαιρούμενο ντεπόζιτο χρειάζεται γέμισμα.



Ανάβετε πάντοτε τη θερμάστρα με το πηγίο ανάφλεξης Κ. Ποτέ μην χρησιμοποιήσετε σπίρτα ή αναπτήρα.



Ακολουθήστε την παρακάτω διαδικασία:

- 1 Γυρίστε το οδοντωτό κουμπί ρύθμισης του φιτιλιού 2 δεξιόστροφα μέχρι το τέρμα (Σχ. Κ).
- 2 Πιέστε το πλήκτρο ανάφλεξης 3 (Σχ. Λ) αλλά, μην εφαρμόσετε υπερβολική δύναμη. Ελευθερώστε το πλήκτρο ανάφλεξης μόλις είναι ορατή μία φλόγα στο θάλαμο καύσης 4.



Αφού έχετε ανάψει τη θερμάστρα, ελέγχετε πάντοτε κατά πόσον ο θάλαμος καύσης 4 είναι αλφαδιασμένος, στρέφοντάς τον ελαφρά δεξιά-αριστερά από τη λαβή του 5 (Σχ. F). Αυτή η κίνηση θα πρέπει να είναι απαλή. Εάν ο θάλαμος καύσης δεν είναι αλφαδιασμένος, αυτό θα προκαλέσει τη δημιουργία καπνού και αιθάλης.

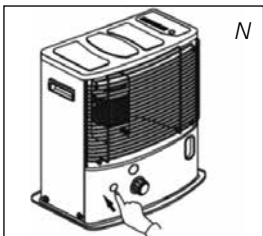
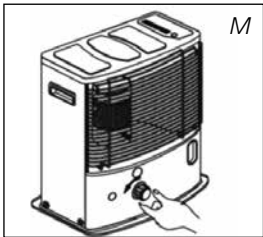
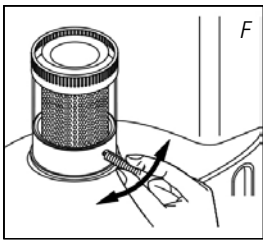
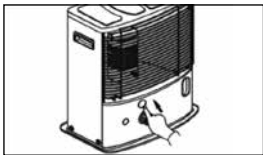
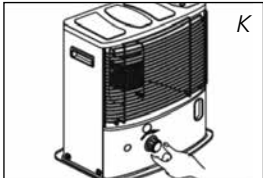

## D ΚΑΥΣΗ ΤΗΣ ΘΕΡΜΑΣΤΡΑΣ

Αφού έχετε ανάψει τη θερμάστρα, θα πάρει 10 με 15 λεπτά προτού μπορέσετε να ελέγξετε κατά πόσον η θερμάστρα καίει καλά. Πολύ υψηλή φλόγα ενδέχεται να προκαλέσει καπνό και αιθάλη ενώ, πολύ χαμηλή φλόγα προκαλεί οσμές. Στο Σχ. Q (Δείτε στο τέλος του εγχειριδίου) φαίνονται το ελάχιστο και το μέγιστο επιτρεπτά ύψη καύσης της φλόγας. Η φλόγα μπορεί να ρυθμιστεί ελαφρώς με το οδοντωτό κουμπί ρύθμισης του φιτιλιού 2 (Σχ. M).

Πολύ χαμηλή καύση ενδέχεται να προκληθεί από:

- ▶ ανεπαρκές καύσιμο (γεμίστε το ντεπόζιτο)
- ▶ κακής ποιότητας καύσιμο (απευθυνθείτε στον αντιπρόσωπό σας)
- ▶ ανεπαρκή εξαερισμό (αφήστε ένα παράθυρο ή μία πόρτα μισάνοιχτη)
- ▶ φθορά του φιτιλιού (απευθυνθείτε στον αντιπρόσωπό σας ή αντικαταστήστε το φιτίλι, ανατρέξτε στην ενότητα Λ

## E ΣΒΗΣΙΜΟ ΤΗΣ ΘΕΡΜΑΣΤΡΑΣ

Πατήστε το πλήκτρο OFF 1. Η φλόγα θα σβήσει μετά από λίγο (Σχ. N).

## F ΔΥΣΛΕΙΤΟΥΡΓΙΑ, ΑΙΤΙΕΣ ΚΑΙ ΛΥΣΕΙΣ

Εάν οποιαδήποτε δυσλειτουργία δεν μπορεί να λυθεί με τις παρακάτω οδηγίες, παρακαλούμε απευθυνθείτε στον αντιπρόσωπό σας.

### ΔΕΝ ΕΙΝΑΙ ΔΥΝΑΤΗ Η ΑΝΑΦΛΕΞΗ ΣΤΗ ΘΕΡΜΑΣΤΡΑ

- ▶ Οι μπαταρίες δεν έχουν τοποθετηθεί σωστά στη θήκη τους. *Ελέγξτε (Σχ. G).*
- ▶ Οι μπαταρίες δεν έχουν αρκετή ισχύ για την ανάφλεξη. *Αντικαταστήστε (Σχ. G).*
- ▶ Έχετε ξεμείνει από καύσιμο ή το φιτίλι έχει αντικατασταθεί. *Αφού έχετε ξαναγεμίσει και επανατοποθετήσει το αφαιρούμενο ντεπόζιτο, περιμένετε για 180 λεπτά πριν προκαλέσετε ανάφλεξη στη θερμάστρα.*
- ▶ Πιέζετε το πλήκτρο ανάφλεξης 3 με πολλή δύναμη. *Πιέστε το με λιγότερη δύναμη (Ενότητα Γ).*

### ΑΚΑΝΟΝΙΣΤΗ ΦΛΟΓΑ Η/ΚΑΙ ΑΙΘΑΛΗ Η/ΚΑΙ ΟΣΜΕΣ

- ▶ Ο θάλαμος καύσης 4 δεν έχει τοποθετηθεί σωστά. *Χρησιμοποιήστε τη χειρολαβή 5 για να τον αλφαδιάσετε, ωστόσο να μπορείτε να τον γλιστρήσετε ελαφρώς δεξιά-αριστερά με ευκολία και ώσπου να είναι αλφαδιασμένος.*

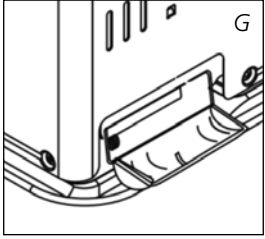

- ▶ Χρησιμοποιείται καύσιμο του οποίου έχει παρέλθει η ημερομηνία ανάλωσης.  
*Να ξεκινάτε κάθε σεζόν θέρμανσης με φρέσκο καύσιμο.*
- ▶ Χρησιμοποιείτε λάθος τύπο καυσίμου.  
*Ανατρέξτε στην ενότητα ΤΟ ΣΩΣΤΟ ΚΑΥΣΙΜΟ (Βλ. Ενότητα "Τι πρέπει να γνωρίζετε εκ των προτέρων").*
- ▶ Έχει μαζευτεί σκόνη στο κατώτατο τμήμα της θερμάστρας.  
*Απευθυνθείτε στον αντιπρόσωπό σας.*
- ▶ Το ύψος του φιτιλιού δεν είναι σωστό.  
*Απευθυνθείτε στον αντιπρόσωπό σας.*

#### Η ΘΕΡΜΑΣΤΡΑ ΑΡΓΟΣΒΗΝΕΙ

- ▶ Το αφαιρούμενο ντεπόζιτο είναι άδειο.  
*Βλ. Ενότητα Β.*
- ▶ Έχει περάσει υγρασία στο κατώτατο ρεζερβουάρ.  
*Απευθυνθείτε στον αντιπρόσωπό σας.*
- ▶ Το φιτίλι έχει σκληρύνει στην επάνω πλευρά.  
*Αφήστε τη θερμάστρα να κάψει ώσπου να αναλωθεί όλο το καύσιμο (Ενότητα Ζ).  
Χρησιμοποιήστε το σωστό καύσιμο.*
- ▶ Χρησιμοποιείται καύσιμο του οποίου έχει παρέλθει η ημερομηνία ανάλωσης.  
*Να ξεκινάτε κάθε σεζόν θέρμανσης με φρέσκο καύσιμο.*

#### Η ΘΕΡΜΑΣΤΡΑ ΚΑΙΕΙ ΧΑΜΗΛΑ

- ▶ Η θέση του φιτιλιού είναι πολύ χαμηλή.  
*Απευθυνθείτε στον αντιπρόσωπό σας.*
- ▶ Πριν ξαναγεμίσετε το ντεπόζιτο, η θερμάστρα είχε κάψει σχεδόν όλο το καύσιμο.  
*Αφού έχετε ξαναγεμίσει και επανατοποθετήσει το αφαιρούμενο ντεπόζιτο, περιμένετε για 180 λεπτά πριν προκαλέσετε ανάφλεξη στη θερμάστρα.*
- ▶ Χρησιμοποιείτε λάθος τύπο καυσίμου.  
*Ανατρέξτε στην ενότητα ΤΟ ΣΩΣΤΟ ΚΑΥΣΙΜΟ (Βλ. Ενότητα "Τι πρέπει να γνωρίζετε εκ των προτέρων").*
- ▶ Το δωμάτιο δεν εξαερίζεται επαρκώς.  
*Αφήστε ένα παράθυρο ή μία πόρτα ορθάνοιχτα για λίγο.*

#### Η ΘΕΡΜΑΣΤΡΑ ΚΑΙΕΙ ΠΟΛΥ ΥΨΗΛΑ

- ▶ Χρησιμοποιείτε λάθος, πολύ πτητικό, τύπο καυσίμου.  
*Ανατρέξτε στην ενότητα ΤΟ ΣΩΣΤΟ ΚΑΥΣΙΜΟ (Βλ. Ενότητα "Τι πρέπει να γνωρίζετε εκ των προτέρων").*
- ▶ Η θέση του φιτιλιού είναι πολύ υψηλή.  
*Απευθυνθείτε στον αντιπρόσωπό σας.*



## G ΣΥΝΤΗΡΗΣΗ

Η θερμάστρα σας δεν χρειάζεται σχεδόν καμία συντήρηση. Είναι ωστόσο σημαντικό να απομακρύνετε τη σκόνη και τους λεκέδες εγκαίρως με ένα υγρό πανί, διότι διαφορετικά ενδέχεται να δημιουργηθούν λεκέδες που θα είναι δύσκολο να αφαιρεθούν. Κάτω από κανονικές συνθήκες, μόνο τρία μέρη μπορούν να υποστούν φθορά:

### 1. ΟΙ ΜΠΑΤΑΡΙΕΣ ΤΥΠΟΥ D (Γ) (R20)

Μπορείτε να αντικαταστήσετε τις μπαταρίες οι ίδιοι. Μην απορρίπτετε τις παλιές μπαταρίες μαζί με τα υπόλοιπα οικιακά απορρίμματα. Τηρήστε τους τοπικούς κανονισμούς που έχουν εφαρμογή στη διάθεση των οικιακών χημικών αποβλήτων. Μην ρίχνετε μπαταρίες στη φωτιά, όπου μπορούν να εκραγούν ή να απελευθερώσουν επικίνδυνα υγρά. Εάν η συσκευή πρόκειται να αποθηκευτεί ή να μην χρησιμοποιηθεί για μεγάλο χρονικό διάστημα, οι μπαταρίες θα πρέπει να αφαιρεθούν από τη συσκευή.

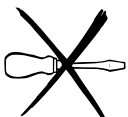

## 2. ΤΟ ΦΥΤΙΛΙ

Για να επιμηκύνετε τη διάρκεια ζωής του φυτιλιού ινών υάλου, θα πρέπει περιστασιακά να αφήνετε τη θερμάστρα να κάψει ώσπου το ντεπόζιτο να αδειάσει εντελώς και η θερμάστρα να σβήσει από μόνη της. Αυτό να το κάνετε όταν παρατηρείτε πως η φλόγα εξασθενεί. Η καύση του καυσίμου μέχρι να εξαντληθεί θα προκαλέσει κάποιες οσμές, γι αυτό συνιστάται να βγάζετε τη θερμάστρα έξω από το δωμάτιο.



Μην αφαιρέσετε μόνοι σας εξαρτήματα της θερμάστρας. Για επισκευές, επικοινωνείτε πάντα με τον αντιπρόσωπό σας.



Πριν ξεκινήσετε τυχόν συντηρήσεις ή επισκευές, αφήστε πρώτα τη θερμάστρα να κρυώσει.

## H ΦΥΛΑΞΗ (ΤΕΛΟΣ ΤΗΣ ΣΕΖΟΝ ΘΕΡΜΑΝΣΗΣ)

Στο τέλος της σεζόν θέρμανσης, σας συνιστούμε να κάψετε εντελώς όλο το καύσιμο που υπάρχει στο ντεπόζιτο και να αποθηκεύσετε τη θερμάστρα σωστά.

- 1 Ανάψτε τη θερμάστρα έξω από το δωμάτιο και αφήστε την να κάψει ώσπου να αναλωθεί όλο το καύσιμο.
- 2 Αφήστε τη θερμάστρα να κρυώσει.
- 3 Καθαρίστε τη θερμάστρα με ένα υγρό πανί και κατόπιν στεγνώστε την με ένα στεγνό πανί.
- 4 Αφαιρέστε τις μπαταρίες από τη θήκη **11** και φυλάξτε τις σε ξηρό μέρος.
- 5 Καθαρίστε το φίλτρο καυσίμου
- 6 Φυλάξτε τη θερμάστρα σε χώρο χωρίς σκόνη, αν είναι δυνατόν, στην αρχική της συσκευασία. Τυχόν καύσιμο που δεν χρησιμοποιήθηκε, δεν μπορεί να χρησιμοποιηθεί την επόμενη σεζόν. Εάν υπάρχει ακόμα κάποιο καύσιμο, μην το πετάξετε, αλλά απορρίψτε το σε συμμόρφωση με τους τοπικούς κανονισμούς για τη διάθεση των οικιακών χημικών αποβλήτων. Να ξεκινάτε πάντοτε τη νέα σεζόν με φρέσκο καύσιμο. Όταν αρχίσετε να ξαναχρησιμοποιείτε τη θερμάστρα, ακολουθήστε ξανά τις οδηγίες (ξεκινώντας από την ενότητα Α και όπως καθορίζεται).

## I ΜΕΤΑΦΟΡΑ

Λάβετε τα παρακάτω μέτρα ώστε να αποφύγετε διαρροή καυσίμου κατά τη μεταφορά της θερμάστρας:

- 1 Αφήστε τη θερμάστρα να κρυώσει.
- 2 Αφαιρέστε το αφαιρούμενο δοχείο **9** από τη θερμάστρα και αφαιρέστε το φίλτρο καυσίμου. Κάποιες σταγόνες ενδέχεται να διαρρεύσουν από το φίλτρο· έχετε πρόχειρο ένα πανί. Φυλάξτε το φίλτρο καυσίμου και το αφαιρούμενο δοχείο εκτός της θερμάστρας.
- 3 Μεταφέρετε πάντοτε τη θερμάστρα σε όρθια θέση.
- 4 Αδειάστε το σταθερό δοχείο με μια τρόμπα καυσίμου πριν τη μεταφορά ή σε περίπτωση λάθους ή ακάθαρτου καυσίμου. Αφαιρέστε πρώτα το φίλτρο καυσίμου και κατόπιν εισάγετε την τρόμπα καυσίμου στο άδειο σταθερό δοχείο. Ακολουθήστε την ίδια διαδικασία εάν το δοχείο καυσίμου περιέχει νερό.

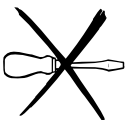



## J ΠΡΟΔΙΑΓΡΑΦΕΣ

	R3224x
Ανάφλεξη	electrical
Καύσιμο	paraffin
Ικανότητα (kW)	2.4
Κατάλληλος χώρος (m <sup>3</sup> )**	40-85
Κατανάλωση καυσίμου (l/hr)*	0.250
Κατανάλωση καυσίμου (g/hr)*	200
Χρόνος καύσης ανά δοχείο (hr)*	16.8
Χωρητικότητα αφαιρούμενου δοχείου (λίτρα)	4.2
Βάρος (kg)	8.6
Διαστάσεις (mm) (συμπεριλαμβανομένης της βάσης)	width 455
	depth 295
	height 495
Απαιτούνται μπαταρίες	3V D.C. (R20X2)
Σωλήνα του καυστήρα	P

\* Στην υψηλότερη ρύθμιση

\*\* Οι συγκεκριμένες τιμές είναι ενδεικτικές

## K ΟΡΟΙ ΕΓΓΥΗΣΗΣ

Αυτή η ενότητα του εγχειριδίου περιγράφει τους όρους και τις προϋποθέσεις της εγγύησης για τη συσκευή που αγοράσατε. Σαρώστε τον παρακάτω κωδικό QR που σας καθοδηγεί στις πλήρεις πληροφορίες και τα δικαιώματά σας σχετικά με την εγγύηση του προϊόντος. Διαβάστε προσεκτικά τις πληροφορίες που καθορίζονται στον σύνδεσμο ιστού. Εάν δεν υπάρχει υποστήριξη εγγύησης για τη χώρα σας, επικοινωνήστε με τον τοπικό αντιπρόσωπο.

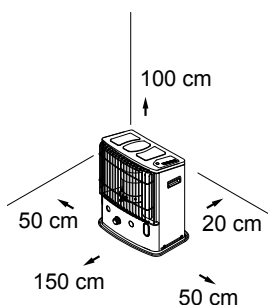



## ΑΝΤΙΚΑΤΑΣΤΑΣΗ ΤΟΥ ΦΥΤΙΛΙΟΥ

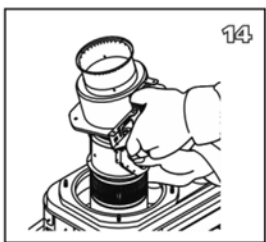
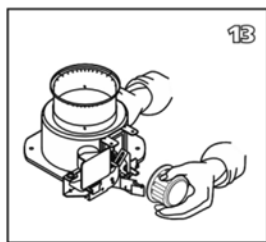
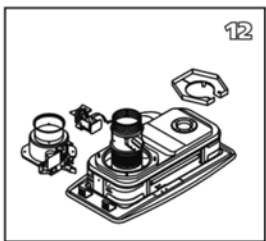
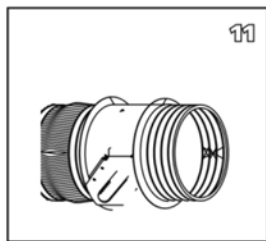
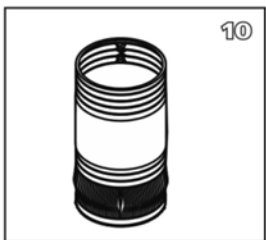
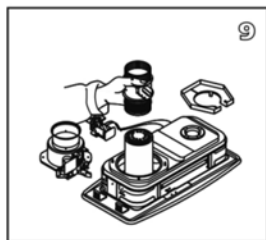
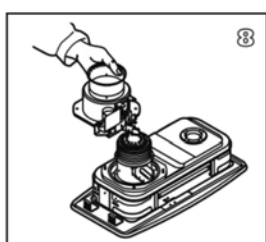
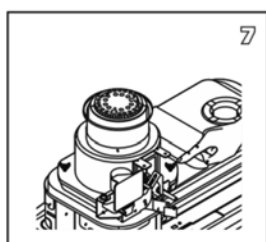
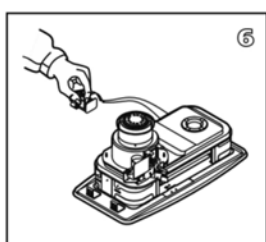
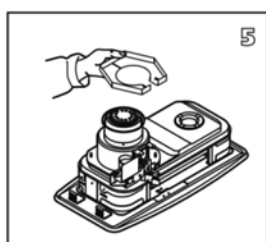
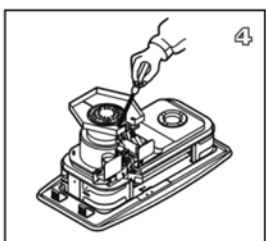
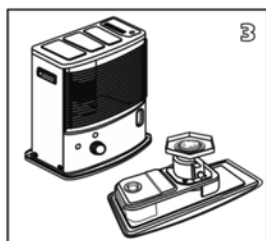
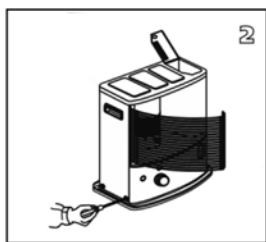
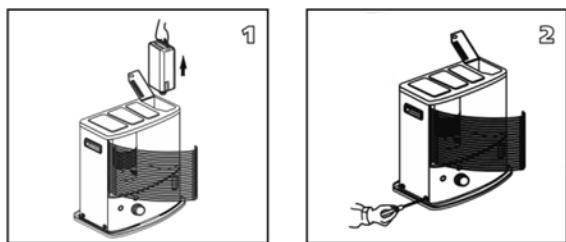

### Λ ΒΕΒΑΙΩΘΕΙΤΕ ΠΩΣ Η ΘΕΡΜΑΣΤΡΑ ΕΙΝΑΙ ΣΒΗΣΤΗ ΚΑΙ ΕΝΤΕΛΩΣ ΚΡΥΑ ΠΡΙΝ ΞΕΚΙΝΗΣΕΤΕ ΤΗΝ ΑΝΤΙΚΑΤΑΣΤΑΣΗ ΤΟΥ ΦΥΤΙΛΙΟΥ.

- 1α. Ανοίξτε το κάλυμμα του νετπόζιτου **8** και αφαιρέστε το νετπόζιτο **9**.
- 1β. Αφαιρέστε τις μπαταρίες ώστε να αποφύγετε τυχόν εγκαύματα.
- 1γ. Ανοίξτε το μπροστινό πλέγμα και αφαιρέστε το θάλαμο καύσης **4**.
- 1δ. Αφαιρέστε το οδοντωτό κουμπί ρύθμισης φυτιλιού **2** τραβώντας το κατ ευθείαν προς τα έξω.
2. Ξεβιδώστε τις 5 βίδες, 2 από την πίσω πλευρά και 1 από τη δεξιά πλευρά και 2 από την αριστερή πλευρά του περιβλήματος **14**.
3. Αφαιρέστε το περίβλημα τραβώντας το ευθεία προς τα επάνω.
4. Αφαιρέστε τις 1 βίδα πάνω στο αντιανεμικό κάλυμμα.
5. Αφαιρέστε το αντιανεμικό κάλυμμα.
6. Αφαιρέστε τη διάταξη αυτόματης ανάφλεξης ξεβιδώνοντας 2 βίδες.
7. Ξεβιδώστε 4 πεταλούδες.
8. Αφαιρέστε τη διάταξη ρύθμισης φυτιλιού
9. Αφαιρέστε το φυτίλι από την βάση διπλώνοντας το προς το κέντρο και χαλαρώνοντας το από τα αιχμηρά μεταλλικά δόντια που βρίσκονται στην εσωτερική επιφάνεια της βάσης, έπειτα σύρετε το προς τα έξω.
10. Το φυτίλι αντικατάστασης έχει μια μαύρη γραμμή. Διπλώστε το νέο φυτίλι και σύρετέ το μέσα στην βάση.
11. Η μαύρη γραμμή στο εξωτερικό του φυτιλιού θα πρέπει να βρίσκεται στο πάνω άκρο της βάσης. Στη συνέχεια, πιέστε το στα δόντια μέσα στην βάση, έτσι ώστε να αποκτήσετε σταθερή λαβή.
12. Αντικαταστήστε το φυτίλι και τον καυστήρα στην δεξαμενή καυστήρα. Περιστρέψτε 90° αριστερόστροφα και δεξιόστροφα, ανασηκώστε πάνω και κάτω έως ότου το φυτίλι να γλιστράει ελεύθερα. Βεβαιωθείτε ότι το παρέμβυσμα είναι ακόμα στην θέση του στη δεξαμενή καυστήρα.
13. Συνιστάτε να επανατοποθετήσετε το κουμπί ρύθμισης του φυτιλιού για ευκολότερη συναρμολόγηση.
14. Εισάγετε το γρανάζι στην άλλη άκρη του άξονα ρύθμισης του φυτιλιού στο άνω τμήμα της οδοντωτής ράβδου της βάσης του φυτιλιού. Αυτό το βήμα μπορεί να πραγματοποιηθεί εύκολα εφόσον η βάση του φυτιλιού έχει ανυψωθεί.
15. Σύρετε τη διάταξη ρύθμισης φυτιλιού προς τα κάτω διαμέσου του αεραγωγού. Τοποθετήστε τον άξονα ρύθμισης φυτιλιού

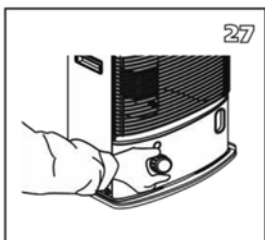
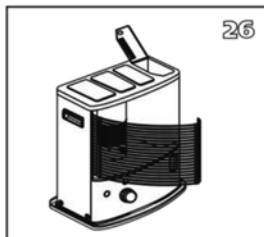
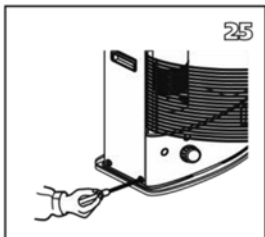
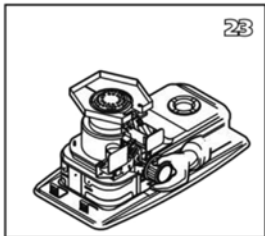
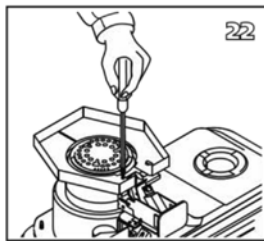
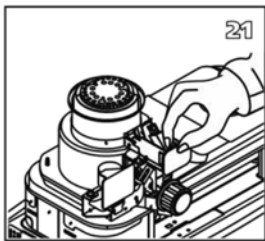
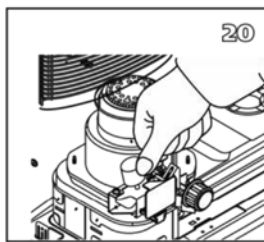
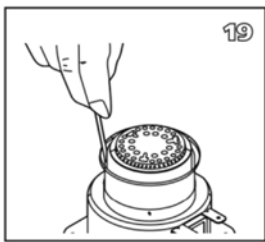
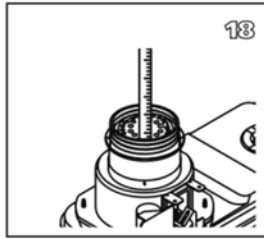
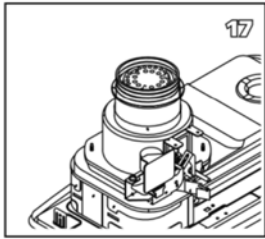
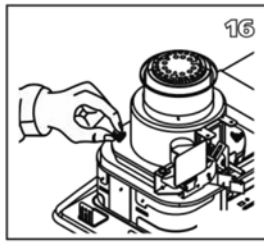
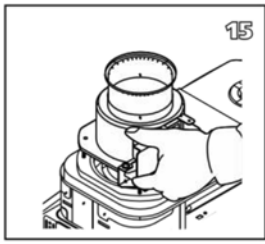

στο εμπρόσθιο μέρος της θερμάστρας.

16. Βιδώστε ελάχιστα τις 4 πεταλούδες στο κολάρο στήριξης, αλλά μην τις σφίξετε.
17. Ανασηκώστε το φυτίλι στην ανώτατη θέση του και σφίξτε τις πεταλούδες σε αρκετά βήματα.
18. Ελέγξτε το ύψος του φυτιλιού. Θα πρέπει να είναι 8mm πάνω από το κολάρο.
19. Ελέγξτε έτσι ώστε να υπάρχει ο κατάλληλος ελεύθερος χώρος μεταξύ της βάσης του φυτιλιού και του αεραγωγού. Θα πρέπει να είναι ομοιόμορφος γύρω-γύρω.
20. Ελέγξτε τη λειτουργία του συστήματος ασφαλείας ανατροπής πιέζοντας το πλήκτρο κατάσβεσης ώστε να ταραχτεί το εκκρεμές.
21. Επανατοποθετήστε τη διάταξη αυτόματης ανάφλεξης.
22. Επανατοποθετήστε το αντιανεμικό κάλυμμα.
23. Αφαιρέστε το κουμπί ρύθμισης φυτιλιού ξανά, εφόσον ήταν επανατοποθετημένο πριν.
24. Επανατοποθετήστε το περίβλημα.
25. Σφίξτε τις 5 βίδες στο περίβλημα.
26. Επανατοποθετήστε το θάλαμο καύσης και το ντεπόζιτο.
27. Επανατοποθετήστε το κουμπί ρύθμισης του φυτιλιού. Κλείστε την μπροστινή πλάκα.

Βάλτε τις μπαταρίες στη θήκη τους και γεμίστε το ντεπόζιτο με Premium Quality Fuels. Τοποθετήστε το ντεπόζιτο μέσα στη θερμάστρα και περιμένετε τουλάχιστον 180 λεπτά ώστε να εμποτιστεί πλήρως το καινούριο φυτίλι με καύσιμο.

Dear Sir, Madam,

Congratulations on your purchase of this heater. You have purchased a quality product, which will serve you for many years to come. This, of course, provided you use the heater correctly. Please read these Directions for Use first, to ensure the maximum lifetime for your heater.

This appliance comes with a 48-month manufacturer's warranty on all defects in material or workmanship.

We wish you much warmth and comfort from your heater.

Yours sincerely,

PVG Holding b.v.

Customer Service Department

**1 READ THE DIRECTIONS FOR USE FIRST.**

**2 IN CASE OF ANY DOUBT, CONTACT YOUR DEALER.**

## GENERAL DIRECTIONS FOR USE

*Below you will find the main steps to be taken for using your heater. For more details, please refer to the MANUAL (pages 34 ff.).*

- 1** Remove all packaging materials (refer to Section A, Fig. A).
- 2** Fill the removable tank **9** and wait 180 minutes before you ignite the heater (refer to Section B, Fig. I).
- 3** Check whether the combustion chamber **4** is fully upright (refer to Section A, Fig. F).
- 4** Ignite the heater by turning the knurled wick adjustment knob **2** as far to the right as possible and then gently push the ignition button **3** (refer to Section C, Fig. K and L).
- 5** After igniting the heater it will take 10 to 15 minutes before you can check if the heater burns well (refer to Section D).
- 6** Switch off the heater (refer to Section E).

- As a fire precaution, the tank must be filled either when the heater has been switched off or in another room than the room where the heater is installed.
- Always ensure that the tank is closed properly after filling it at a safe distance from all sources of heat and open flames (see chapter B).
- Store all fuel containers with their original caps and seals in a cool and dark place.
- Fuel ages. Use new fuel at the start of every heating season.
- The use of Qlima Premium Quality Fuels as a heating fuel assures you that you have a good quality fuel.
- Before changing brands and/or types of fuel make sure that the mobile heater first completely empties all of the remaining fuel inside the heater.

## MAIN COMPONENTS

- 1** OFF - button
- 2** Knurled wick adjustment knob
- 3** Ignition button
- 4** Combustion chamber
- 5** Combustion chamber handle
- 6** Fuel indicator
- 7** Grill
- 8** Lid for removable tank
- 9** Removable tank
- 10** Fuel gauge removable tank
- 11** Battery holder
- 12** Handle
- 13** Cabinet



## SAFETY INSTRUCTIONS

### Read Safety Precautions Before Operation and Installation.

To prevent death or injury to the user or other people and property damage, the following instructions must be followed. Incorrect operation due to ignoring of instructions may cause death, harm or damage.

**Read this manual carefully before installing or operating your heater. Make sure to save this manual for future reference.**

### Explanation of the words/symbols of warning, caution, danger

 <b>WARNING</b>	indicates that improper handling could have dramatic consequences like death, serious injury, etc.
 <b>CAUTION</b>	might pose a serious problem, depending on the circumstances. Please observe these precautions with great care, since they are essential to your safety.
 <b>DANGER</b>	indicates that wrongfully operating will most definitely result in a hazardous/life threatening situation.

**The appliance shall be installed and operated in accordance with national and local legislation and European union standards.**

## WARNING

- This appliance is not intended for use by persons (including children) with reduced physical, sensory or mental capabilities, or lack of experience and knowledge, unless they have been given supervision or instruction concerning use of the appliance by a person responsible for their safety.
- Children should be supervised to ensure that they do not play with the appliance.
- This appliance is intended to be used by expert or trained users in shops, in light industry and on farms, or for commercial use by lay persons.
- If an abnormal situation arises (like a burning smell), immediately turn off the unit and disconnect the power. Call your dealer for instructions to avoid electric shock, fire or injury.

## WHAT YOU NEED TO KNOW IN ADVANCE

### ALWAYS MAKE SURE THAT THERE IS SUFFICIENT VENTILATION

This device is fitted with a security system that stops it when the temperature in the room is too high. When the heater has switched off (manually or automatically) it may not be restarted for 15 minutes. In order to prevent damage to the device, please do not force the ignition of the heater during this period.

Read this user manual carefully before using the appliance and keep it for future reference. Install this device only when it complies with local/national legislation, ordinances and standards. This product is intended to be used as a heater in residential houses and is only suitable for use in dry locations, in normal household conditions, indoors in living room, kitchen and garage.

This product may not be used as a main heating device.

Regardless of the model, you must always make sure that the heater is used in a room large enough to enable the heater to be used safely without extra ventilation. If the room is smaller than required, you must always open a door or window slightly (ensuring an opening of approx. 2.5 cm). It is important that every room where the heater is used has sufficient air intake and efficient air outflow (both openings must have a minimum cross section of 50 cm<sup>2</sup>). No modifications to the safety system are allowed, as that will invalidate the guarantee that the air probe will work properly. Consult your dealer in case of doubt.



### SAFE TOP

The heater is supplied with a safe top. This application decreases the temperature of the top plate. In this way, the risk of harmful accidents at accidentally touching the top plate is considerably decreased. However, be aware that the top plate still becomes hot.

Avoid any contact with the top plate and grille.

**Especially for France:** Your heater was designed to operate exclusively on fuel for liquid fuel-operated mobile heaters in accordance with the Decrees of 18-07-2002 and 25-06-2010. The use of other fuels is forbidden. Ask your dealer or check our website for the addresses of our retailers. The liquid fuel-operated mobile heater is intended as an extra heater, and not as a continuous source of heat.

**Especially for United Kingdom:** Only use Class C1 paraffin fuel in accordance with BS2869; Part 2, or equivalent.

The user must comply with the following instructions for proper use:

### DO NOT

- use the liquid fuel-operated mobile heater in caravans, boats, and vehicle cabins;
- use the liquid fuel-operated mobile heater in insufficiently ventilated rooms (consult the table of properties for the minimum dimensions of the room to be heated), underground rooms and / or at a height of over 1500 metres;
- modify the heater safety features.

The use of this type of heating in public rooms is subject to prior regulatory permission. Obtain proper information on this in advance.

### THE RIGHT FUEL

Your heater has been designed for use with high-quality water-free pure paraffin oil like Qlima Premium Quality Fuels. Only fuels of this kind will ensure clean and proper burning. Lower quality fuel may result in:

- ▶ excessive tar deposits on the glass fibre wick
- ▶ incomplete burning
- ▶ reduced heater lifetime
- ▶ smoke and/or smells
- ▶ deposits on the grid or mantle

Using the right fuel is therefore essential for safe, efficient, and comfortable use of your heater.

Damage and/or malfunctions of the heater due to the use of other than high quality water-free pure paraffin oil is not covered by the warranty.

Always refer to your local dealer for the right fuel for your heater.

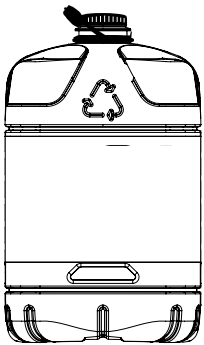

*Only the use of the correct fuel will ensure safe, efficient, and comfortable use of your heater.*

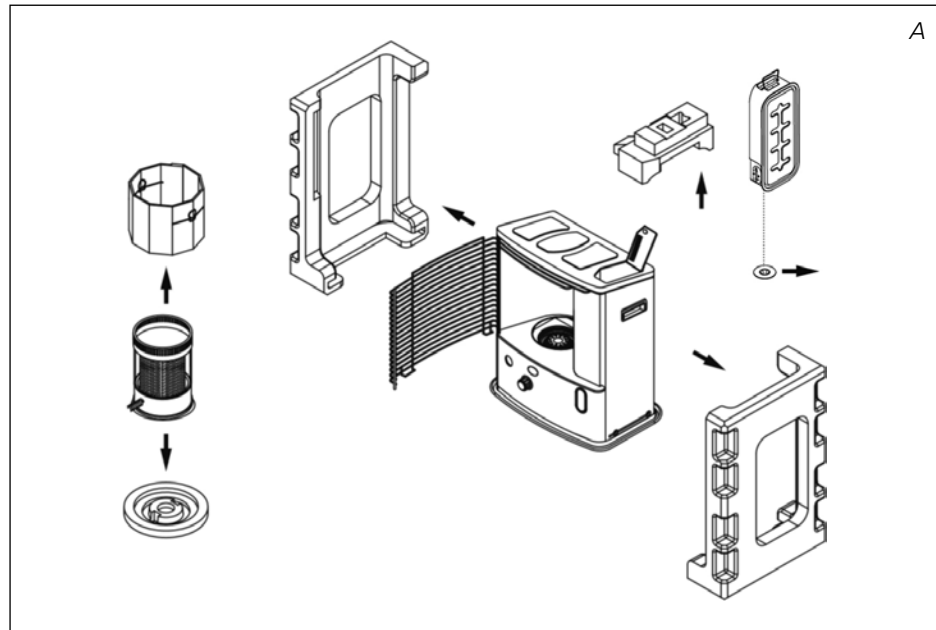

## MANUAL



### A INSTALLING THE HEATER

- 1 Carefully remove your heater from the box and check the contents. In addition to the heater you also need to have:
  - ▶ these directions for use

Keep the box and the packaging materials (Fig. A) for storage and/or transportation.

- 2 Remove the other packaging materials:
  - ▶ Release the right side of the grill. Lift the grill from the slot (Fig. B) and pull it forward.
  - ▶ Pull both ends of the packaging to the sides and at the same time slightly downwards (see Fig. C).
  - ▶ Remove the combustion chamber from the heater and remove the packaging underneath (see Fig. D).
  - ▶ Put the combustion chamber back into its place. The combustion chamber is positioned correctly when it can be smoothly moved a little to the left and to the right by its handle ⑤ (Fig. F). Close the grill: Slightly lift it to reposition it in its slot.
  - ▶ Open the lid of the removable tank ⑧ and remove the piece of polyfoam.

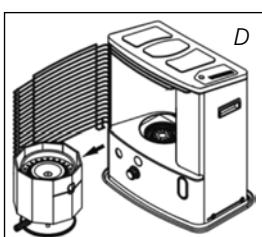
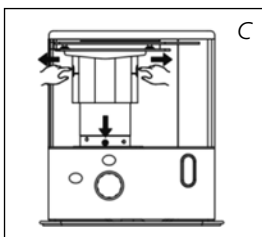
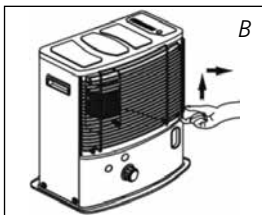

- 3 Fill the removable tank as indicated in *Section B*.
- 4 Insert the batteries into their holder ⑩ at the back of the heater (Fig. G). Ensure that the positive and negative poles match the + and - marks indicated on the battery housing. Close the battery cover.
  - ▶ Do not mix the + and the - pole
  - ▶ Do NOT recharge non rechargeable batteries!
  - ▶ Do NOT mix different types and brands of batteries, do NOT mix old and new batteries"
  - ▶ If the appliance is stored or not used for a longer period: always remove the batteries
  - ▶ Do NOT short circuit the electrical power supply terminals
  - ▶ To remove the batteries: simply remove them from the battery enclosure



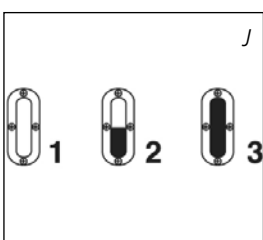
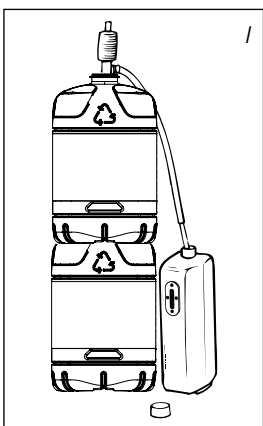
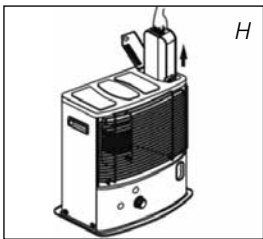
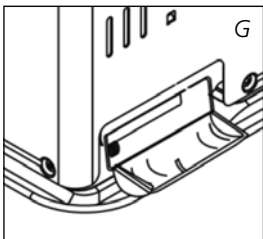
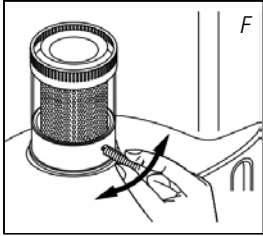
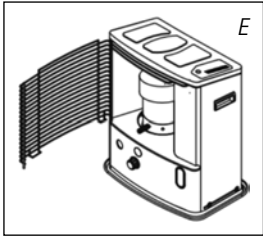

- 5 The floor should be firm and completely level. Reposition the heater, when it is not level. Do not correct the situation by placing books or other goods under the heater. **Please refer to the separate instructions in the carton box for fixing of the heater.**
- 6 Your heater is now ready for use.

## B FILLING FUEL

Fill the removable tank in a suitable place since there can always be some spillage. Follow the procedure below:

- 1 Make sure that the heater is switched off.
- 2 Open the upper lid and lift the removable tank out of the heater (Fig. H). Note: Some drops may leak from the tank. Put down the removable tank (cap pointing upwards, handle on floor and screw off the fuel cap.
- 3 Fill the removable tank using a fuel pump (refer to fuel pump operation instructions.) Make sure that it is in a higher position than the removable tank (Fig. I). Insert the ribbed hose into the opening of the removable tank.
- 4 Check the removable tank fuel gauge while filling the tank (Fig. J). Stop filling once the gauge indicates that the tank is full. Never overfill the tank, especially not when the fuel is very cold (fuel expands when it heats up).
- 5 Let the remaining fuel in the pump flow back into the jerry can and carefully remove the pump. Carefully screw the fuel cap back on the tank. Clean off any spilled fuel.
- 6 Check whether the fuel cap is straight and tightened properly. Reinstall the removable tank in the heater (cap down). Close the lid.

## C IGNITING THE HEATER

A new heater may give off some smells for a short while, when it is used for the first time. You should therefore provide extra ventilation or ignite the heater outside the living room.



When you use the heater for the first time, first put the filled removable tank into place, and then wait approximately 180 minutes before you ignite the heater. This allows the glass fibre wick to soak up the fuel. Follow the same procedure when you have completely burnt up all fuel from the tank, and after the glass fibre wick has been replaced.

Before igniting the heater, always check the fuel indicator 6 to see whether the removable tank needs filling up.



Always ignite the heater with the ignition mechanism. Never use matches or a cigarette lighter.

Follow the procedure below:

- 1 Turn the knurled wick adjustment knob 2 clockwise to its stop (Fig. K).



- 2 Push in the ignition button 3 (Fig. L), but do not apply too much force. Release the ignition button as soon as a flame is visible in the combustion chamber 4.



After having ignited the heater, always check whether the combustion chamber 4 is level, by sliding it slightly to the left and the right by its handle 5 (Fig. F). This should be a smooth movement. If the combustion chamber is not level, this will cause smoke and soot to develop.

## D BURNING OF THE HEATER

After you have ignited the heater, it will take 10 to 15 minutes before you can check whether the heater is burning well. Too high a flame may cause smoke and soot, whereas too low a flame causes smells. Fig. Q (See at the end of the manual) shows the minimum and maximum permissible burning heights of the flame. The flame can be slightly adjusted with the knurled wick adjustment knob 2 (Fig. M).

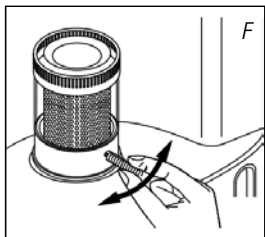
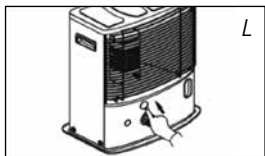
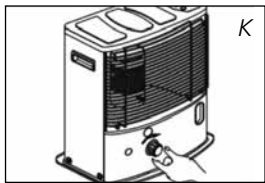

Burning that is too low may be caused by:

- ▶ insufficient fuel (fill the tank)
- ▶ poor fuel quality (contact your dealer)
- ▶ insufficient ventilation (put window or door ajar)
- ▶ wastage of the wick (contact your dealer or replace the wick, refer to section L)

## E SWITCHING OFF THE HEATER

Push the OFF-button 1. The flame will extinguish after a little while (Fig. N).

## F MALFUNCTION, CAUSES AND SOLUTIONS

If any malfunctioning cannot be solved from the directions below, please contact your dealer.

### THE HEATER DOES NOT IGNITE

- ▶ The batteries are not positioned correctly in the holder.  
*Check (Fig. G).*
- ▶ There is not enough power left in the batteries for the ignition.  
*Replace (Fig. G).*
- ▶ You have run out of fuel from the tank or the wick has been replaced.  
*After having refilled and replaced the removable tank, wait for 180 minutes before igniting the heater.*
- ▶ You are pushing the ignition button 3 with too much force.  
*Push it in less forcefully (Section C).*

### IRREGULAR FLAME AND/OR SOOT AND/OR SMELLS

- ▶ The combustion chamber 4 has not been positioned correctly.  
*Use the handle 5 to put it level, until you can easily slide it slightly to the left and to the right and the chamber is level.*
- ▶ You are using fuel which is past its 'use by' date.  
*Start every heating season with fresh fuel.*
- ▶ You are using the incorrect type of fuel.  
*Refer to THE RIGHT FUEL (See Section 'What you need to know in advance').*
- ▶ Dust has gathered in the lower part of the heater.  
*Contact your dealer.*

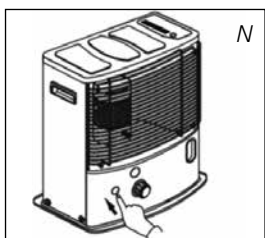
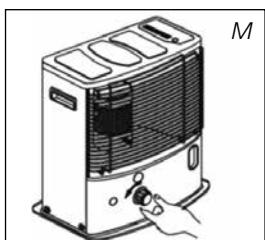

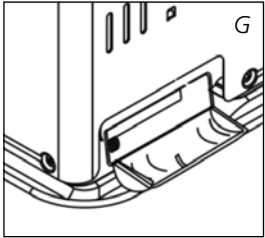

- ▶ The wick height is not correct.  
*Contact your dealer.*

#### THE HEATER SLOWLY EXTINGUISHES

- ▶ The removable tank is empty.  
*See Section B.*
- ▶ The lower reservoir is contaminated by moist.  
*Contact your dealer.*
- ▶ The wick has hardened on the upper side.  
*Burn the heater until all fuel is used (Section G). Use the right fuel.*
- ▶ You are using fuel which is past its 'use by' date.  
*Start every heating season with fresh fuel.*

#### THE HEATER REMAINS BURNING LOW

- ▶ Wick position too low.  
*Contact your dealer.*
- ▶ Before you refilled the tank, the heater had burnt up almost all the fuel.  
*After having refilled and replaced the removable tank, wait for 180 minutes before igniting the heater.*
- ▶ You are using the incorrect type of fuel.  
*Refer to THE RIGHT FUEL (See Section 'What you need to know in advance').*
- ▶ The room is insufficiently ventilated.  
*Leave a window or a door wide open for a while.*

#### THE HEATER IS BURNING TOO HIGH

- ▶ You are using an incorrect, too volatile type of fuel.  
*Refer to THE RIGHT FUEL (See Section 'What you need to know in advance').*
- ▶ Wick position too high.  
*Contact your dealer.*

## G MAINTENANCE

Your heater needs hardly any maintenance. It is, however, important that you remove dust and stains in time with a damp cloth, because otherwise these may cause stains that are hard to remove. Under normal conditions, only 2 components are subject to wear:



### 1. THE BATTERIES TYPE D (R20)

You may replace the batteries yourself. Do not dispose of old batteries along with the other domestic waste. Follow the locally applicable regulations regarding the disposal of domestic chemical waste. Do not throw batteries into the fire, where they can explode or release dangerous liquids. If the appliance is to be stored or unused for a long period, the batteries should be removed from the appliance.

### 2. THE WICK

To extend the glass fibre wick life, you must occasionally let the heater burn until the tank is completely emptied and the heater extinguishes by itself. Do this when you notice that the flame is weakening. The burn-out will cause some smells, so it is recommended that you take the heater outside of the living room.

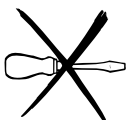

Do not remove any heater components yourself. Always contact your dealer for repairs.



Let the heater cool down first, before you start any maintenance or service work.

## H STORAGE (END OF THE HEATING SEASON)

We recommend that you burn up all the fuel in the fuel tank at the end of the heating season and store the heater properly. Follow the procedure on the next page:

- 1 Ignite the heater outside the living room and let it burn until all fuel is used.
- 2 Let the heater cool down.
- 3 Clean the heater with a damp cloth and then dry it with a dry cloth.
- 4 Remove the batteries from the holder ⑪ and store them in a dry place.
- 5 Clean the fuel filter.
- 6 Store the heater in a dust-free place, if possible in its original packaging. Unused fuel cannot be used for the next heating season. If there is still some fuel left, do not throw it away, but dispose of it in accordance with the local regulations for the disposal of domestic chemical waste. Always start the new heating season with fresh fuel. When you start re-using the heater, follow the instructions again (starting from Section A and as specified).

## I TRANSPORTATION

Take the following measures to avoid fuel leakage during the transportation of the heater:

- 1 Let the heater cool down.
- 2 Remove the removable tank ⑨ from the heater and remove the fuel filter. Some drops may leak from the filter; keep a cloth at hand. Store the fuel filter and the removable tank outside the heater.
- 3 Always move the heater in an upright position.
- 4 Make the fixed tank empty with a fuel pump before transportation or in case of wrong or dirty fuel. First remove the fuel filter and then insert the fuel pump into the empty fixed tank. Follow the same procedure if the fuel tank contains water.

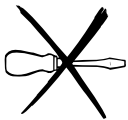

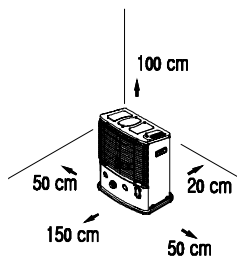

## J SPECIFICATIONS

	R3224x
Ignition	electrical
Fuel	paraffin
Capacity (kW)*	2.4
Suitable space (m3)**	40-85
Fuel consumption (l/hr)*	0.250
Fuel consumption (g/hr)*	200
Burning time per tank (hr)*	16.8
Capacity removable tank (litres)	4.2
Weight (kg)	8.6
Dimensions (mm) (including base plate)	width 455
	depth 295
	height 495
Required batteries	3V D.C. (R20X2)
Wick type	P

\* At maximum setting

\*\* Specified values are indicative

## K WARRANTY PROVISIONS

This section of the manual outlines the terms and conditions of the guarantee for the appliance you have purchased. Scan the QR-code below that directs you to the full information and your rights regarding the product warranty. Please read the information specified on the weblink carefully. If there is no warranty support for your country, then please contact your local dealer.



## REPLACEMENT OF THE WICK

**L ENSURE THAT THE HEATER IS OFF AND COMPLETELY COOL BEFORE STARTING TO REPLACE THE WICK.**

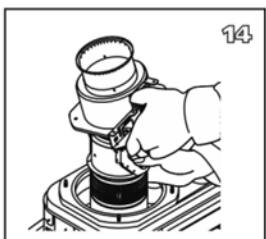
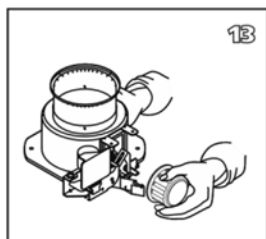
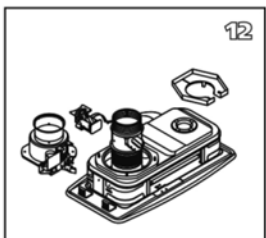
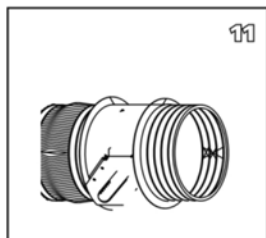
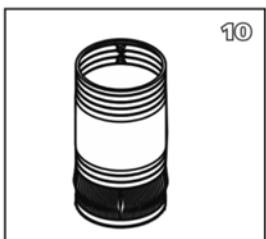
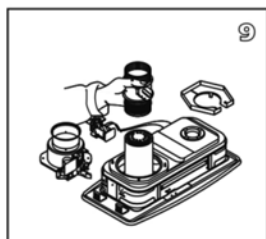
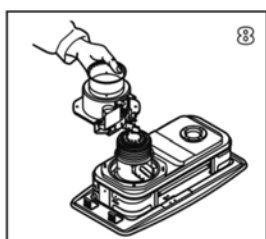
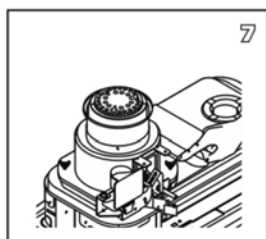
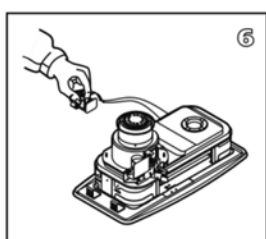
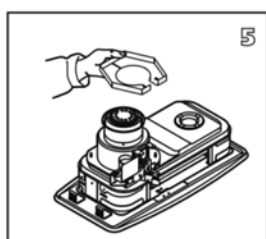
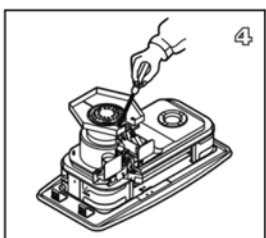
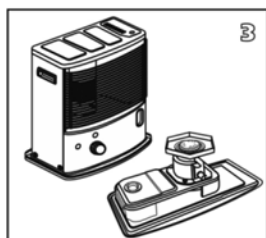
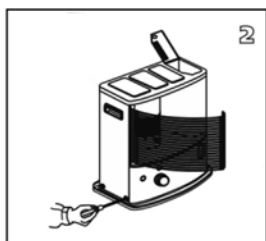
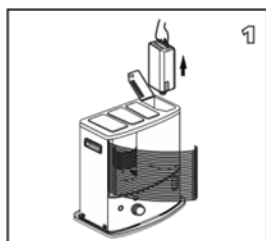

- 1a. Open the tank cover ③ and remove the fuel tank ⑨.
- 1b. Remove the batteries to prevent possible burns.
- 1c. Open the front grille and remove the combustion chamber ④.
- 1d. Remove the wick adjuster ② by pulling it straight out.
2. Unscrew the 5 screws, 2 from the back and 1 from the right side and 2 from the left side of the cabinet.
3. Remove the cabinet by pulling it straight up.
4. Remove the 1 screw on the wind cover.
5. Remove the wind cover.
6. Remove the automatic ignition assembly by unscrewing 2 screws.
7. Unscrew 4 wing nuts
8. Remove the wick adjuster assembly.
9. Remove the wick from the holder by folding it towards the center loosening it from the sharp metal teeth on the inner surface of the holder, and slide it out.
10. Replacement wick has a black line. Fold the new wick and slide it into the holder.
11. The black line on the outside of the wick should match the top edge of the holder. Then press it against the teeth inside the holder to obtain a firm grip.
12. Replace the wick and holder in the burner tank. Rotate 90° left and right as well as up and down until the wick slides freely. Check to see that the gasket is still in place on the burner tank.
13. It is recommended to reinstall the wick adjustment knob for easier assembling.
14. Insert the pinion at the other end of the wick control shaft into top portion of the rack of the wick holder. This step can be easily carried out if the wick holder is raised.

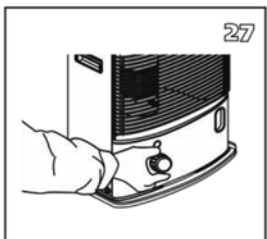
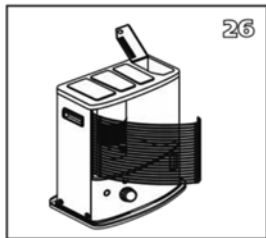
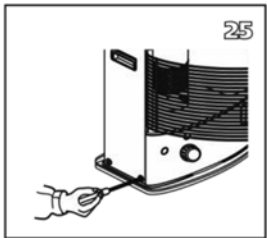
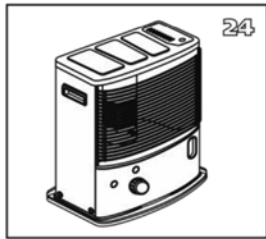
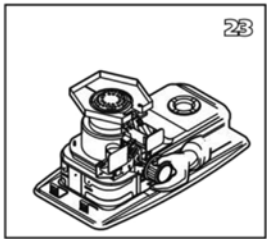
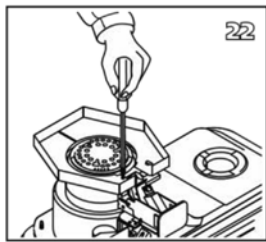
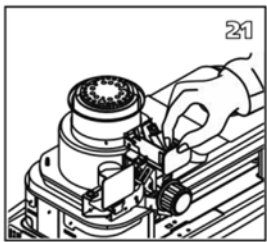
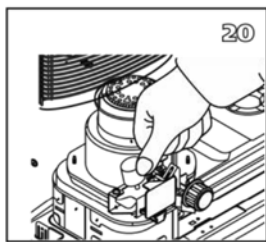
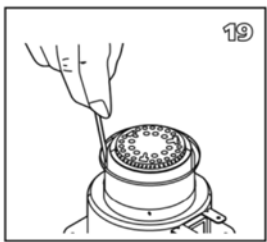
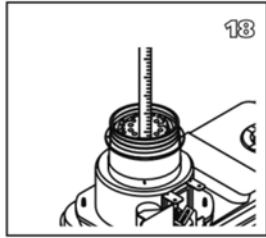
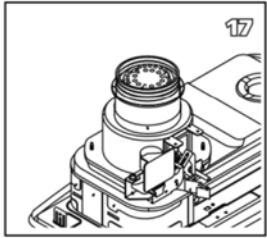
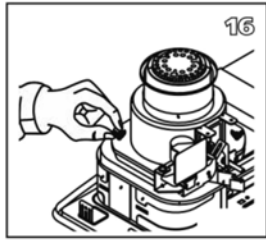
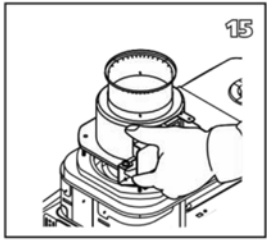

15. Slide the wick adjuster assembly down the draft tube. Position the adjuster shaft to the front of the heater.
16. Snug 4 wing nuts on the mounting stud, but do not tighten them.
17. Raise the wick to its highest position and tighten the wing nuts in several steps.
18. Check the wick height. It should be 5/16" above the collar.
19. Check for the correct clearance between wick holder and draft tube. It should be the same all around.
20. Check the function of the tip-over safety stop by pushing the extinguish button to upset the pendulum.
21. Reinstall the automatic ignition assembly.
22. Reinstall the wind cover.
23. Remove the wick adjusting knob once again, if it was reinstalled before.
24. Reinstall the cabinet.
25. Tighten the 5 screws on the cabinet.
26. Reinstall the combustion chamber and the fuel tank.
27. Reinstall the wick adjusting knob. Close the front plate.

Install the batteries in the battery case and fill the fuel tank with Qlima Premium Quality Fuels. Set the tank into the heater and wait at least 180 minutes for the new wick to fully saturate with the fuel.



Egregio Signore, Gentile Signora,

Ci congratuliamo con Lei per l'acquisto di una stufa portatile. Lei ha acquistato un prodotto di qualità, da cui trarrà grande soddisfazione per molti anni, naturalmente sempre a patto che Lei adoperi la stufa in modo corretto. Per tale motivo, al fine di garantire la massima durata delle stufe portatili, Le consigliamo di leggere con attenzione le istruzioni prima dell'uso.

A nome del fabbricante Le offriamo 48 mesi di garanzia per tutti i danni imputabili alla produzione o al materiale.

Le auguriamo molto calore e comfort con la Sua stufa portatile.

Cordiali saluti,

PVG Holding b.v.

Servizio clienti

**1 LEGGERE DAPPRIMA LE ISTRUZIONI D'USO.**

**2 IN CASO DI DUBBIO, RIVOLGERSI AL RIVENDITORE.**

## OSSERVAZIONI SULL'USO GENERALE

Qui di seguito vengono descritte in generale le operazioni da compiere per l'uso delle stufe portatili. Per maggiori dettagli si prega di fare riferimento alle istruzioni d'uso (da pagina 46 in poi).

- 1** Togliere tutti i materiali dell'imballaggio (cfr. capitolo A, fig. A).
- 2** Riempire il serbatoio estraibile **9** ed attendere 180 minuti prima di accendere la stufa (cfr. capitolo B, figura I).
- 3** Controllare che la camera di combustione **4** sia in posizione eretta (cfr. capitolo A, fig. F).
- 4** Girare la manopola **2** a destra fino a che non si ferma; premere lentamente il pulsante **3** per accendere la stufa (cfr. capitolo C, fig. K e L).
- 5** Dopo l'accensione occorrono circa 10/15 minuti prima che si possa controllare se la stufa funziona bene (cfr. capitolo D).
- 6** Spegnerla stufa (cfr. capitolo E).

- Per evitare il rischio di un incendio, il serbatoio deve essere riempito dopo aver spento la stufa oppure in una stanza diversa da quella in cui la stufa è in funzione.
- Assicurarsi sempre che il serbatoio venga accuratamente richiuso dopo il rabbocco effettuato a distanza di sicurezza da ogni fonte di calore o fiamme libere.
- La prima volta, durante la combustione, la stufa avrà quel particolare odore di 'nuovo'.
- Stoccare tutti i contenitori di combustibile provvisti dei loro tappi e sigilli originali in luogo fresco e non esposto alla luce.
- Il combustibile invecchia. Cominciare ogni stagione fredda con nuovo combustibile.
- Quando si fa uso di Qlima Premium Quality Fuels si è sicuri di utilizzare combustibile di qualità.
- Se si passa ad un'altra marca o tipo di petrolio, fare bruciare dapprima la stufa fino a che non vi è più traccia del vecchio combustibile.

## COMPONENTI PRINCIPALI

- 1** Pulsante di spegnimento
- 2** Manopola
- 3** Pulsante di accensione
- 4** Camera di combustione
- 5** Maniglia della camera di combustione
- 6** Indicatore del combustibile
- 7** Griglia
- 8** Sportellino del serbatoio estraibile
- 9** Serbatoio estraibile
- 10** Indicatore del combustibile nel serbatoio estraibile
- 11** Scomparto delle batterie
- 12** Maniglia
- 13** Mascherina



## ISTRUZIONI DI SICUREZZA

**Leggere le precauzioni di sicurezza prima di messa in funzione e installazione.**

Per prevenire il rischio di morte o lesioni all'utente o ad altre persone e danni materiali, è necessario rispettare le seguenti istruzioni. Il funzionamento non corretto dovuto alla mancata osservanza delle istruzioni può causare morte, lesioni o danni.

**Leggere attentamente questo manuale prima di installare o mettere in funzione il riscaldatore. Conservare il manuale per future consultazioni.**

**Spiegazione delle parole/dei simboli di avvertenza, cautela, pericolo**

 <b>ATTENZIONE</b>	indica che una movimentazione impropria potrebbe avere conseguenze drammatiche come morte, lesioni gravi, ecc.
 <b>CAUTELA</b>	potrebbe costituire un problema serio, a seconda delle circostanze. Osservare queste precauzioni con la massima attenzione, poiché sono essenziali per la sicurezza.
 <b>DANGER</b>	indica che l'uso improprio si tradurrà sicuramente in una situazione rischiosa/pericolosa per la vita.

**TL'apparecchio deve essere installato e utilizzato in conformità con la normativa nazionale e locale e gli standard dell'Unione Europea.**

### ATTENZIONE

- Questo prodotto non è destinato all'uso da parte di persone (compresi i bambini) con ridotte capacità fisiche, sensoriali o mentali o che non siano in possesso di esperienza e conoscenza adeguate, a meno che non siano controllate o istruite all'uso del prodotto da parte di una persona responsabile della loro sicurezza.
- Sorvegliare i bambini per assicurarsi che non giochino con il dispositivo.
- Questo apparecchio è destinato all'uso da parte di utenti esperti o appositamente formati in negozi, nell'industria leggera, in aziende agricole o per uso commerciale da parte di non addetti ai lavori.
- Se si verifica una situazione anomala (come un odore di bruciato), spegnere immediatamente l'unità e scollegare l'alimentazione. Chiamare il proprio rivenditore per istruzioni su come evitare scosse elettriche, incendi o lesioni.

## OSSERVAZIONI GENERALI

### VENTILARE SEMPRE SUFFICIENTEMENTE

Questa apparecchiatura è dotata di un sistema di sicurezza che provvede a fermare il dispositivo in caso di temperature troppo alte. Quando la stufa viene spenta (manualmente o automaticamente) questa non può essere riaccesa nei 15 minuti successivi. Per prevenire danni all'apparecchiatura si prega di non forzare l'accensione della stufa. Prima di usare l'apparecchiatura, leggere attentamente il presente manuale e conservarlo come riferimento futuro. Installare questo dispositivo soltanto quando è conforme con la legislazione, le ordinanze e gli standard locali/nazionali. Questo prodotto è destinato a essere usato come riscaldatore nelle case ad uso residenziale ed è idoneo esclusivamente all'uso in luoghi asciutti, in normali condizioni domestiche, all'interno di soggiorni, cucine e garage.

Questo prodotto non può essere utilizzato come riscaldamento principale.

Per ogni modello occorre uno spazio minimo in cui la stufa può essere usata in modo sicuro, senza che sia necessaria una ventilazione supplementare (cfr. capitolo J). Se lo spazio è più piccolo di quello indicato, occorre sempre aprire leggermente una finestra o una porta ( $\pm 2,5$  cm). È importante che in tutti gli ambienti in cui si usa la stufa vi sia una presa d'aria sufficiente ed un'efficiente uscita per il ricambio dell'aria (entrambe le aperture devono avere una sezione diagonale

minima di 50 cm<sup>2</sup>.) Non sono ammesse modifiche al sistema di sicurezza, in quanto tali interventi inficiano la garanzia di efficienza operativa della sonda dell'aria. In caso di dubbi rivolgersi al concessionario di zona.



### IL "SAFE TOP"

La stufa è provvista di un "safe top". Questo fa diminuire il calore del tettuccio. In questa maniera si riduce il numero di incidenti causati dal contatto con la parte superiore della stufa. Attenzione: il tettuccio diventa ancora molto caldo. Evitare dunque ogni contatto con il tettuccio e la griglia.

**Solo per la Francia:** la stufa è stata progettata per funzionare esclusivamente con combustibile indicato per apparecchi di riscaldamento portatili funzionanti a combustibile liquido, come previsto dai Decreti dell'18-07-2002 e 25-06-2010. L'utilizzo di combustibili diversi è vietato. Rivolgersi al concessionario di zona per gli indirizzi dei nostri rivenditori di combustibile. La stufa a combustibile liquido è un apparecchio di riscaldamento supplementare, e non va considerata una fonte di calore per impieghi continuativi/permanenti.

**Solo per il regno Unito:** Usare esclusivamente combustibile a base di paraffina della Classe C1 in osservanza a BS2869; Parte 2, o prodotto equivalente.

L'utilizzatore deve attenersi alle seguenti prescrizioni per un uso appropriato dell'apparecchio:

- NON utilizzare la stufa portatile a combustibile liquido nella roulotte, in barca e nella cabina di un veicolo;
- NON utilizzare la stufa portatile a combustibile liquido in ambienti non sufficientemente ventilati (visionare la scheda delle caratteristiche per le dimensioni minime dell'ambiente da riscaldare), in vani interrati e/o ad altitudini superiori ai 1500 metri ;
- NON modificare i dispositivi di sicurezza della stufa.

L'impiego di questo tipo di riscaldamento in luoghi pubblici è regolamentato e richiede appositi permessi. Informarsi in precedenza sulle relative formalità.

### IL COMBUSTIBILE GIUSTO

La stufa portatile è stata progettata per l'uso di un petrolio di alta qualità, puro, senza acqua, come Qlima Premium Quality Fuels che assicura una combustione pulita ed ottimale. Un combustibile di qualità inferiore può causare i seguenti problemi:

- ▶ accumulo eccessivo di catrame sullo stoppino
- ▶ combustione insufficiente
- ▶ durata limitata della stufa
- ▶ fumo e/o cattivo odore
- ▶ accumulo sulla griglia o sul rivestimento.

Il combustibile giusto è quindi essenziale per un uso sicuro, efficiente e confortevole della stufa.

Non sono coperti dalla garanzia i danneggiamenti e/o difetti di funzionamento dell'apparecchio causati dall'utilizzo di un combustibile diverso dall'olio di paraffina di alta qualità, esente da acqua.

Consultare sempre il rivenditore a Lei più vicino per la scelta del combustibile adatto alla stufa.

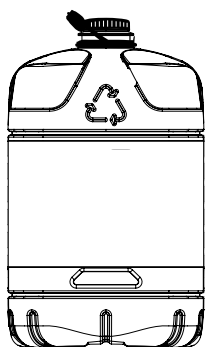

*Solo con il combustibile giusto si è sicuri di un uso sicuro, efficiente e confortevole della stufa.*

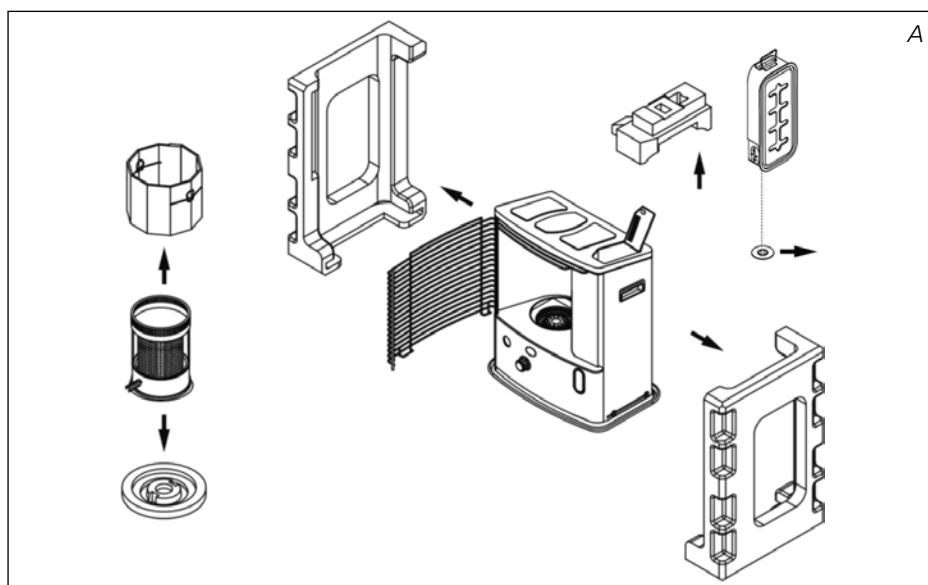

## MANUALE



### A INSTALLAZIONE DELLA STUFA

- 1 Estrarre con cautela la stufa dalla scatola e controllare il contenuto. Oltre alla stufa, devono essere presenti i seguenti componenti:
  - ▶ le istruzioni d'uso

Conservare la scatola ed il materiale d'imballaggio (fig. A) per l'immagazzinaggio e/o il trasporto.

- 2 Togliere il resto del materiale d'imballaggio:
  - ▶ Rilasciare il lato destro della griglia. Sollevare la griglia dalla fessura (Fig. B) e tirarla in avanti.
  - ▶ Tirare entrambe le estremità della confezione verso i lati e verso il basso contemporaneamente (fig. C).
  - ▶ Estrarre la camera di combustione dalla stufa e rimuovere il materiale d'imballaggio sottostante (fig. D).
  - ▶ Porre la camera di combustione di nuovo nella sua sede. Essa è posizionata correttamente se può essere spostata con la maniglia 5 leggermente verso sinistra e verso destra (fig. F). Chiudere la griglia.
  - ▶ Aprire il coperchio del serbatoio removibile 8 ed estrarre il pezzetto di polistirolo.

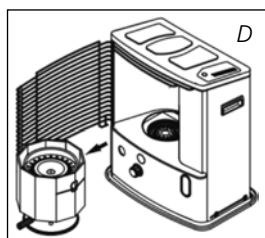
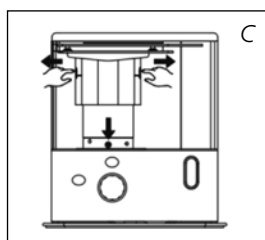
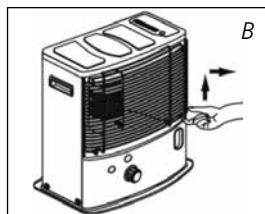

- 3 Riempire il serbatoio estraibile come indicato nel capitolo B.
- 4 Porre le batterie nell'apposito scomparto 11 sul lato posteriore della stufa (fig. G). Fare attenzione ai poli + e -. Chiudere lo scomparto della batteria.
  - ▶ Non scambiare il polo + e il polo -
  - ▶ NON ricaricare batterie non ricaricabili!
  - ▶ NON mischiare batterie di tipi diversi e marche diverse, NON usare batterie vecchie e nuove insieme
  - ▶ Quando la batteria viene immagazzinata e/o non utilizzata per lungo tempo: rimuovere sempre le batterie
  - ▶ NON cortocircuitare i morsetti dell'alimentatore
  - ▶ Per rimuovere le batterie: estrarle semplicemente dal vano batterie

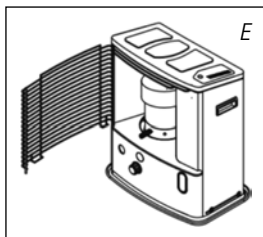

- 5 Il pavimento deve essere robusto e perfettamente piano. Spostare la stufa, qualora questa non sia in bolla. Non cercare di correggere la posizione mettendo sotto la stufa libri o altro materiale.

- 6 Adesso la stufa è pronta per l'uso.

## B RIFORNIMENTO DEL COMBUSTIBILE

Non riempire il serbatoio estraibile nello spazio abitativo, ma in un luogo più adatto (una parte di combustibile può sempre fuoriuscire). Compiere le seguenti operazioni:

- 1 Assicurarsi che la stufa sia spenta.
- 2 Aprire il coperchio ed estrarre il serbatoio dalla stufa (fig. H). Attenzione: il serbatoio può gocciolare leggermente. Appoggiare detto serbatoio (tappo in alto, maniglia sul pavimento) e svitare il tappo.
- 3 Riempire il serbatoio amovibile usando una pompa per combustibile (fare riferimento alle istruzioni uso della pompa). Assicurarsi che questa sia più in alto rispetto al serbatoio estraibile (fig. I). Il tubo flessibile nervato deve essere inserito nell'apertura del serbatoio estraibile.
- 4 Durante il rifornimento, fare attenzione all'indicatore del combustibile nel serbatoio estraibile (fig. J). Se questo è pieno, interrompere il rifornimento. Non riempire mai troppo il serbatoio, soprattutto se il combustibile è molto freddo (il combustibile fuoriesce se diventa caldo).
- 5 Lasciare scorrere di nuovo il combustibile ancora presente nella pompa verso la latta e rimuovere la pompa facendo molta attenzione. Avvitare con cura il tappo sul serbatoio. Asciugare eventuali tracce di combustibile.
- 6 Controllare che il tappo del serbatoio sia dritto e ben avvitato. Porre nuovamente il serbatoio estraibile nella stufa (con il tappo verso il basso). Chiudere il coperchio.

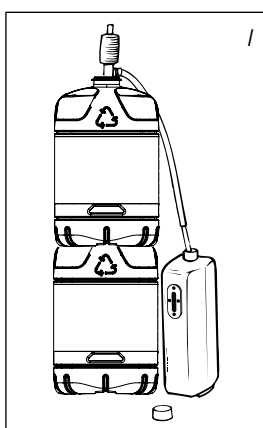
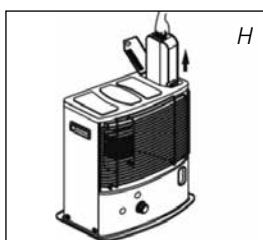
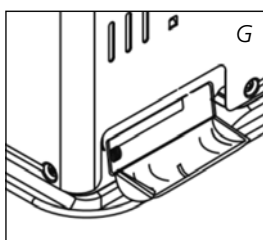
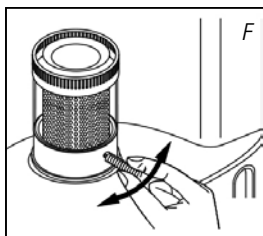

## C ACCENSIONE DELLA STUFA

Una stufa nuova provoca sempre all'inizio un odore particolare. Per tale motivo, assicurarsi che vi sia una ventilazione più che sufficiente, oppure accendere la stufa la prima volta al di fuori dello spazio abitativo.



Quando si usa la stufa per la prima volta, riempire il serbatoio estraibile di combustibile ed attendere circa 180 minuti prima di accenderla. In questo modo lo stoppino può impregnarsi di combustibile. Ciò vale anche dopo che la stufa ha bruciato fino a vuotarsi e dopo la sostituzione dello stoppino.

Prima di accendere la stufa, guardare sempre l'indicatore del combustibile 6 per assicurarsi che nel serbatoio estraibile vi sia una quantità sufficiente di combustibile.



Accendere sempre la stufa con il gruppo di accensione. Non usare mai fiammiferi o un accendino.

Compiere le seguenti operazioni:

- 1 Accendere la stufa girando la manopola 2 a destra (fig. K).

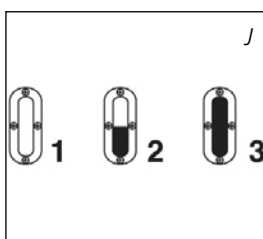



- 2 Premere il pulsante di accensione ③ (fig. L), esercitando una lieve pressione. Non appena scaturirà la fiamma nella camera di combustione ④, rilasciare il pulsante dell'accensione.



Dopo l'accensione della stufa controllare sempre che la camera di combustione ④ sia nella posizione corretta, spostandola con la maniglia ⑤ leggermente verso sinistra e destra (fig. E). Questo movimento deve avvenire senza intoppi. Se la camera di combustione non si trova nella posizione corretta, si avranno fumo e fuliggine.

## D LA COMBUSTIONE DELLA STUFA

Dopo l'accensione, occorre attendere 10-15 minuti prima che si possa controllare se la stufa funziona bene. Una fiamma troppo alta può provocare fumo e fuliggine, mentre una fiamma troppo bassa può provocare cattivi odori. La figura Q (vedere alla fine del manuale) indica l'altezza minima e massima consentita per la fiamma. La fiamma può essere leggermente regolata con il manopola ② (fig. M).

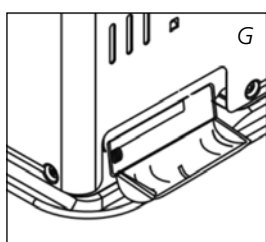
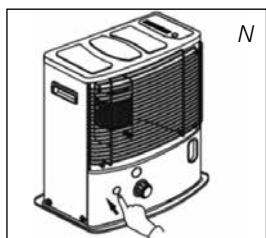
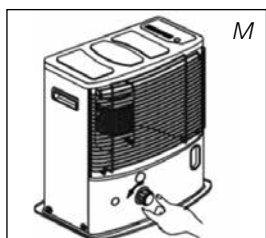
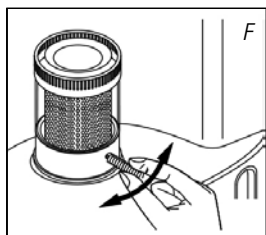
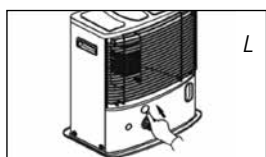
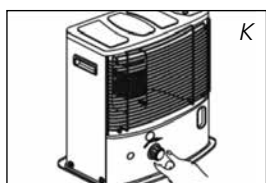

Le cause di una fiamma troppo bassa possono essere le seguenti:

- ▶ combustibile insufficiente (riempire il serbatoio)
- ▶ combustibile di cattiva qualità (consultare il rivenditore)
- ▶ ventilazione insufficiente (aprire leggermente una porta o una finestra)
- ▶ stoppino consumato (consultare il rivenditore oppure sostituire lo stoppino: cfr capitolo L)

## E SPEGNIMENTO DELLA STUFA

Premete il pulsante di spegnimento ①. Dopo un po' la fiamma si spegne (fig. N).

## F GUASTI, CAUSE E SOLUZIONI

Se non si riesce a risolvere un guasto con l'aiuto delle indicazioni riportate qui di seguito, occorre rivolgersi direttamente al rivenditore della stufa.

### NON SI RIESCE AD ACCENDERE LA STUFA.

- ▶ Le batterie non sono installate correttamente nello scomparto. *Controllare (fig. G).*
- ▶ Le batterie non hanno più una carica sufficiente per l'accensione. *Sostituirle (fig. G).*
- ▶ La stufa non ha più combustibile oppure lo stoppino deve essere sostituito. *Dopo aver installato il serbatoio estraibile pieno, attendere 180 minuti prima di procedere all'accensione.*
- ▶ Il pulsante di accensione ③ è stato premuto con troppa forza verso il basso. *Premere con meno forza (capitolo C).*

### FIAMMA INCOSTANTE E/O FULIGGINE E/O CATTIVO ODORE.

- ▶ La camera di combustione ④ non è stata installata correttamente. *Correggerne la posizione con la maniglia ⑤, fino a spostarla facilmente verso sinistra e verso destra.*
- ▶ Il combustibile è vecchio. *Cominciare ogni stagione fredda con nuovo combustibile.*
- ▶ Si fa uso del combustibile sballato. *Cfr. IL COMBUSTIBILE GIUSTO (cfr. capitolo 'Osservazioni generali').*
- ▶ All'interno della stufa si ha un accumulo di polvere. *Rivolgersi al rivenditore.*
- ▶ L'altezza dello stoppino non è stata regolata. *Rivolgersi al rivenditore.*





#### LA STUFA SI SPEGNE LENTAMENTE.

- ▶ Il serbatoio estraibile è vuoto. *Cfr. il capitolo B.*
- ▶ Nel serbatoio inferiore vi è dell'umidità. *Rivolgersi al rivenditore.*
- ▶ Lo stoppino è indurito sulla parte superiore. *Fare bruciare la stufa fino a che non vi è più combustibile (capitolo G). Usare il combustibile giusto.*
- ▶ Si fa uso di combustibile vecchio.  
*Cominciare ogni stagione fredda con combustibile nuovo.*

#### LA STUFA CONTINUA A BRUCIARE AL MINIMO.

- ▶ Lo stoppino è troppo basso.  
*Rivolgersi al rivenditore.*
- ▶ Prima del rifornimento la stufa doveva aver finito quasi tutto il combustibile.  
*Riempire il serbatoio estraibile di combustibile ed attendere 180 minuti prima di procedere all'accensione.*
- ▶ Si fa uso di combustibile vecchio o del tipo sbagliato.  
*Cfr. IL COMBUSTIBILE GIUSTO (cfr. capitolo 'Osservazioni generali').*
- ▶ Il locale non ha una ventilazione sufficiente. *Spalancare per qualche minuto una finestra o una porta e poi lasciarle leggermente aperte.*

#### LA STUFA BRUCIA TROPPO, CON FIAMME NON REGOLARI.

- ▶ Si fa uso di un combustibile sbagliato, troppo volatile.  
*Cfr. IL COMBUSTIBILE GIUSTO (cfr. capitolo 'Osservazioni generali').*
- ▶ Lo stoppino è troppo alto.  
*Rivolgersi al rivenditore.*

## G LA MANUTENZIONE

La stufa richiede una manutenzione minima. Tuttavia, occorre eliminare periodicamente polvere e sporco con un panno umido, perché potrebbero crearsi macchie difficili da eliminare. Normalmente sono solo 2 le parti che si consumano.



### 1. LE BATTERIE TIPO D (R20)

Le batterie possono essere sostituite. Non gettare le batterie vecchie fra i rifiuti domestici. Seguire le vigenti normative locali sullo smaltimento di piccoli rifiuti chimici. Non gettare le batterie nel fuoco, ciò potrebbe provocare un'esplosione o la fuoriuscita di liquidi pericolosi. Se l'apparecchio deve essere conservato o inutilizzato per un lungo periodo, le batterie devono essere rimosse dall'apparecchio.

### 2. LO STOPPINO

Per prolungare la durata dello stoppino, soprattutto quando si nota che la fiamma diventa più debole, occorre ogni tanto tenere accesa la stufa fino ad esaurimento del combustibile (fino a che non si spegne da sola). Così facendo può darsi che la stufa faccia cattivo odore; per questo si consiglia di compiere quest'operazione al di fuori dello spazio abitativo.

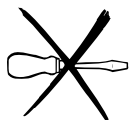

L'utente non deve rimuovere da solo le parti della stufa. Per un'eventuale riparazione contattare sempre il rivenditore.



Prima di procedere alla manutenzione lasciare raffreddare la stufa.

## H IMMACAZZINAGGIO (FINE DELLA STAGIONE FREDDA)

Alla fine della stagione fredda si consiglia di tenere accesa la stufa facendo in modo che si esaurisca tutto il combustibile in essa presente e poi di immagazzinarla in un luogo sicuro. A tale proposito compiere le seguenti operazioni:

- 1 Accendere la stufa al di fuori dello spazio abitativo e lasciarla bruciare fino ad esaurimento del combustibile.
- 2 Lasciare raffreddare la stufa.
- 3 Pulire la stufa con un panno umido ed asciugarla con un panno asciutto.
- 4 Togliere le batterie dalla stufa ⑪ e conservarle in un luogo asciutto.
- 5 Pulire il filtro.
- 6 Conservare la stufa in un luogo senza polvere, facendo possibilmente uso dell'imballaggio originale. Il combustibile rimasto non può essere più utilizzato per la stagione successiva. Qualora rimanga del combustibile, non gettarlo via, ma smaltirlo conformemente alla vigente legislazione locale per i rifiuti chimici di piccole dimensioni. Cominciare in ogni caso la nuova stagione fredda con del combustibile nuovo. Quando si riaccende la stufa, seguire nuovamente le istruzioni (*come riportate a partire dal capitolo A*).

## I TRASPORTO

Per evitare che la stufa perda combustibile durante il trasporto, occorre prendere le seguenti precauzioni:

- 1 Lasciare raffreddare la stufa.
- 2 Togliere il serbatoio estraibile ⑨ dalla stufa e rimuovere il filtro del combustibile. Questo può perdere qualche goccia di combustibile; tenere un panno a portata di mano. Conservare il filtro ed il serbatoio estraibile al di fuori della stufa.
- 3 Trasportare la stufa sempre in posizione eretta.
- 4 Svuotare il serbatoio fisso, utilizzando una pompa per combustibile, prima di uno spostamento o in caso di utilizzo di combustibile non idoneo o contaminato. Staccare innanzitutto il filtro del combustibile ed inserire successivamente la pompa nel serbatoio fisso vuoto. Seguire la stessa procedura qualora nel serbatoio del combustibile vi sia acqua.



## J SPECIFICHE

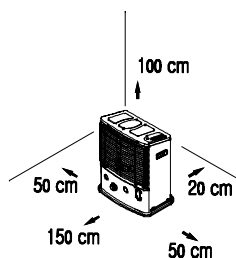

	R3224x
Accensione	elettrica
Combustibile	petrolio
Capacità (kW)*	2.4
Spazio riscaldabile (m3)**	40-85
Consumo di combustibile (l/ora)*	0.250
Consumo di combustibile (g/ora)*	200
Autonomia (ora)*	16.8
Capacità serbatoio estraibile (litri)	4.2
Peso (kg)	8.6
Dimensioni (mm) (con piastra inferiore)	larghezza 455
	profondità 295
	altezza 495
Batterie necessarie	3V D.C. (R20X2)
Tipo di stoppino	P

\* Con regolazione al massimo \*\* valori riportati sono indicativi

## K CONDIZIONI DELLA GARANZIA

Questa sezione del manuale descrive i termini e le condizioni della garanzia per l'apparecchio che hai acquistato. Scansiona il codice QR qui sotto che ti indirizza alle informazioni complete e ai tuoi diritti in merito alla garanzia del prodotto. Leggi attentamente le informazioni specificate nel collegamento web. Se non è disponibile un supporto di garanzia per il tuo paese, contatta il tuo rivenditore locale.



## SOSTITUZIONE DELLO STOPPINO

**L** PRIMA DI PROCEDERE ALLA SOSTITUZIONE DELLO STOPPINO, LA STUFA DEVE ESSERE SPENTA E COMPLETAMENTE FREDDA.

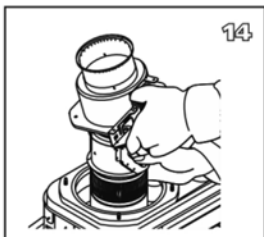
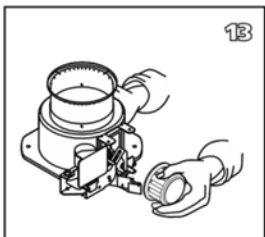
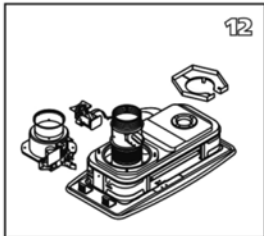
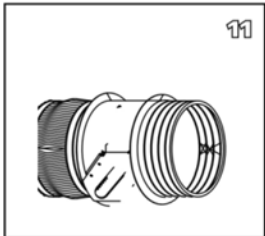
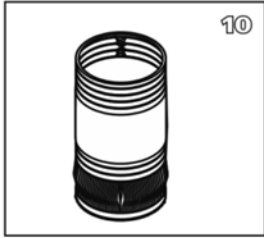
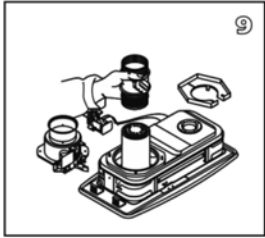
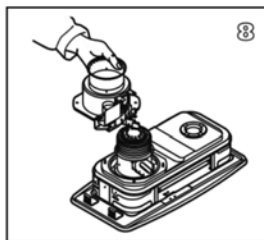
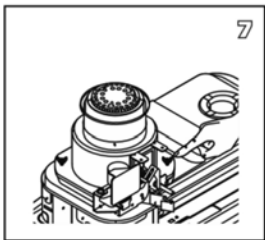
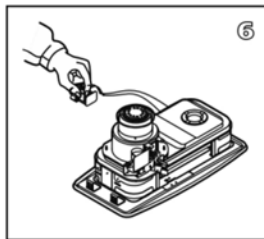
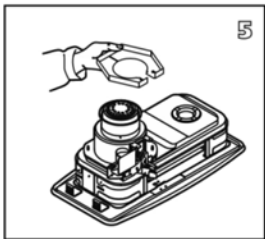
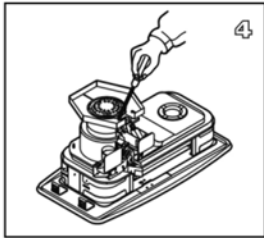
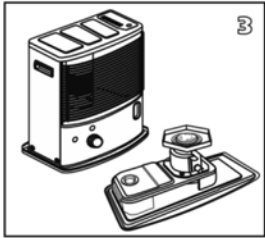
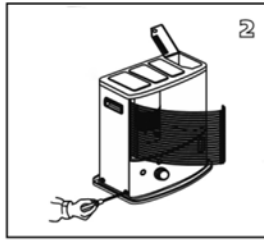
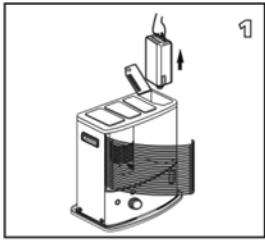

- 1a. Aprire il coperchio del serbatoio **8** e rimuovere il serbatoio di combustibile **9**.
- 1b. Rimuovere le batterie per prevenire possibili bruciate.
- 1c. Aprire la griglia anteriore e rimuovere la camera di combustione **4**.
- 1d. Rimuovere il regolatore dello stoppino **2** tirandolo fuori dritto.
2. Svitare le 5 viti, 2 dalla vaschetta e 1 dal lato destro, e 2 dal lato sinistro dell'armadietto.
3. Rimuovere l'armadietto tirandolo dritto verso l'alto.
4. Rimuovere le 1 vit sul paravento.
5. Rimuovere la copertura del vento.
6. Rimuovere il gruppo di accensione automatica svitando le 2 viti.
7. Svitare 4 dadi a farfalla
8. Rimuovere il gruppo del regolatore dello stoppino.
9. Rimuovere lo stoppino dal supporto piegandolo verso il centro per allentarlo dai denti metallici affilati sulla superficie interna del supporto ed estrarlo.
10. Lo stoppino di ricambio ha una linea nera. Piegare il nuovo stoppino e farlo scorrere nel supporto.
11. La linea nera sul lato esterno dello stoppino deve corrispondere al bordo superiore del supporto. Quindi premerlo contro i denti all'interno del supporto, per fissarlo saldamente.
12. Sostituire lo stoppino e il supporto nel serbatoio del bruciatore. Ruotare di 90° a sinistra e a destra oltre che verso l'alto e verso il basso fino a quando lo stoppino scorre liberamente. Verificare che la guarnizione sia ancora al suo posto sul serbatoio del bruciatore.
13. Si consiglia di reinstallare la manopola di regolazione per agevolare il montaggio. Inserire il pignone all'altra estremità dell'albero di controllo dello stoppino nella parte superiore della cremagliera del supporto dello stoppino. Questa fase può essere eseguita con facilità se il supporto dello stoppino è sollevato.
14. Inserire il pignone all'altra estremità dell'albero di controllo dello stoppino nella parte superiore della cremagliera del supporto dello stoppino. Questo passaggio può essere facilmente eseguito se il supporto dello stoppino è sollevato.

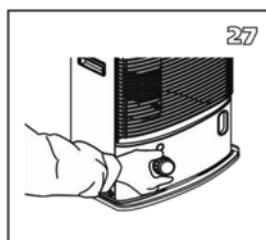
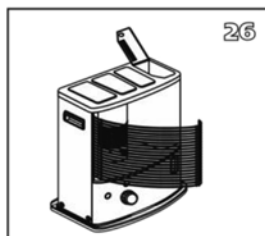
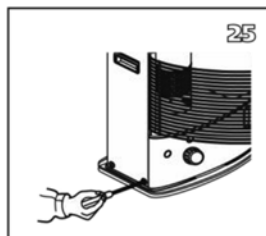
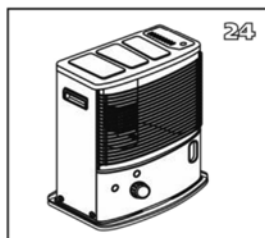
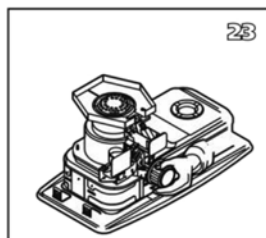
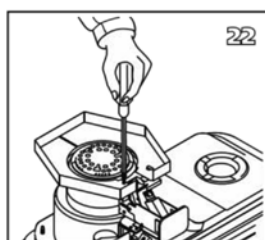
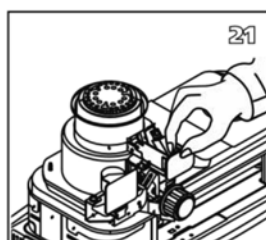
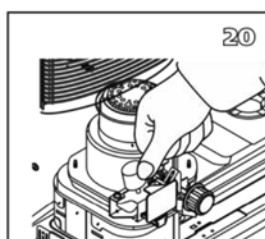
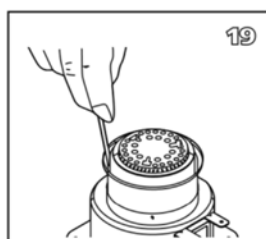
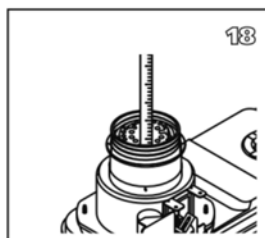
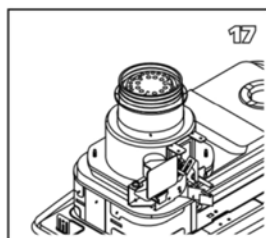
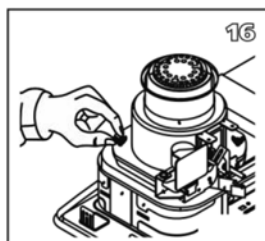
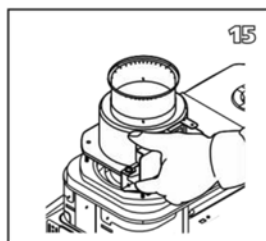

15. Far scivolare il gruppo di regolazione dello stoppino giù nell'aspiratore. Posizionare il dispositivo di regolazione nella parte anteriore della stufetta.
16. Serrare 4 dadi a farfalla sul perno di montaggio, ma non stringerli.
17. Sollevare lo stoppino alla posizione più alta e stringere i dadi a farfalla in svariati passi.
18. Controllare l'altezza dello stoppino. Dovrebbe essere 5/16" al di sopra del collare.
19. Controllare che ci sia la distanza corretta tra il porta-stoppino e l'aspiratore. Dovrebbe essere la stessa tutto intorno.
20. Controllare il funzionamento dell'arresto di sicurezza rovesciato premendo il pulsante di spegnimento per rovesciare il pendolo.
21. Reinstallare il gruppo di accensione automatica.
22. Reinstallare il paravento.
23. Rimuovere ancora una volta la manopola di regolazione, se era stata reinstallata prima.
24. Reinstallare l'armadietto.
25. Stringere le 5 viti sull'armadietto.
26. Reinstallare la camera di combustione e il serbatoio di combustibile.
27. Reinstallare la manopola di regolazione dello stoppino. Chiudere il vassoio anteriore.

Installare le batterie nell'armadietto delle batterie e riempire il serbatoio di combustibile con Klima Premium Quality Fuels. Mettere il serbatoio nella stufetta e aspettare almeno 180 minuti affinché il nuovo stoppino si saturi completamente con il combustibile.

Spoštovani,

Čestitamo Vam ob nakupu peči. Kupili ste kvalitetni izdelek, ki Vam bo ob pravilni uporabi služil dolga leta. leta. Prosim, preberite ta navodila

za uporabo in tako zagotovite Vaši peči najdaljšo možno življensko dobo.

Za Vašo peč je veljavna 48 mesečna garancija, ki se nanaša na vse okvare materiala ali napake pri izdelavi.

Želimo Vam mnogo toplote in udobja z Vašo novo pečjo.

S spoštovanjem,

PVG Holding b.v.

**1 NAJPREJ PREBERITE NAVODILA ZA UPORABO.**

**2 V PRIMERU NEJASNOSTI SE POSVETUJTE Z VAŠIM TRGOVCEM.**

## SPLOŠNI NASVETI ZA UPORABO

*Spodaj so opisani glavni koraki, ki jih je potrebno narediti pri uporabi Vaše peči. Za bolj podrobni opis upora-be preberite ta navodila v celoti.*

- 1** Odstranite embalažo (glej sliko A na strani poglavje A)
- 2** Napolnite prenosni rezervoar **9** in pred prvim vžigom počakajte 180 minut (glej sliko I, poglavje B).
- 3** Preverite če gorilna komora **4** pokončno stoji v svojem ležišču (glej sliko F, poglavje A).
- 4** Peč prižgite tako, da zavrtite rebrasti gumb v desno v njegov končni položaj, nato pa nežno pritisnete na gumb za vžig **3** (glej sliki K in L, poglavje C).
- 5** Preden po vžigu preverite ali peč pravilno gori, mora preteči 10 - 15 minut. (glej poglavje D)
- 6** Peč ugasnite (glej poglavje E).

- Zaradi protipožarne varnosti rezervoar vedno polnite, ko je grelnik izklopljen, ali celo v drugem prostoru, ne v tistem, v katerem je grelnik postavljen.
- Vedno zagotovite, da je rezervoar pravilno zaprt, ko vanj dolivate gorivo, in da je na varni razdalji od vseh virov toplote ali odprtega plamena (glejte poglavje B).
- Vse posode z gorivom skladiščite z originalnimi pokrovčki in pečati v hladnem in temnem prostoru.
- Gorivo se stara. Na začetku vsake ogrevalne sezone uporabite novo gorivo.
- Če boste kot gorivo za ogrevanje uporabljali Qlima Premium Quality Fuels, boste s tem zagotovili, da boste vedno uporabljali kakovostno gorivo.
- Preden zamenjate znamko in/ali tip goriva, poskrbite, da bo mobilni grelnik najprej popolnoma porabil vse gorivo v grelniku.  
Pri prvem vklopu peči, bo peč nekaj časa dišala »po novem«.

## GLAVNI DELI

- 1** Tipka zasilnega izklopa
- 2** Rebrasti gumb za nastavljanje višine plamena
- 3** Gumb za vklop
- 4** Izgorevalna komora
- 5** Ročica izgorevalne komore
- 6** Prikazovalnik nivoja goriva
- 7** Rešetke
- 8** Pokrov ležišča rezervoarja
- 9** Prenosni rezervoar
- 10** Prikazovalnik nivoja goriva na rezervoarju
- 11** Ležišče baterij
- 12** Ročaj
- 13** Ohišje





## VARNOSTNA NAVODILA

### **Pred uporabo in nameščanjem preberite varnostne previdnostne ukrepe.**

Upoštevajte navodila v nadaljevanju, da preprečite smrt ali poškodbe uporabnika oziroma drugih ljudi in materialno škodo. Nepravilna uporaba zaradi neupoštevanja navodil lahko povzroči smrt, telesne poškodbe ali materialno škodo.

**Pred namestitvijo ali uporabo grelnika natančno preberite ta priročnik. Priročnik shranite za kasnejšo uporabo.**

### **Razlaga besed/simbolov opozoril, svaril in nevarnosti**

 <b>OPOZORILO</b>	pomeni, da ima lahko nepravilno ravnanje dramatične posledice, kot so smrt, hude poškodbe itd.
 <b>SVARILO</b>	lahko pomeni resno težavo, odvisno od okoliščin. Ta svarila upoštevajte zelo pozorno, ker so ključni za vašo varnost.
 <b>NEVARNOST</b>	pomeni, da bo napačna uporaba zanesljivo povzročila nevarno/smrtno nevarno situacijo

**Napravo je treba namestiti in uporabljati skladno z nacionalnimi in lokalnimi zakoni in standardi Evropske unije.**

## OPOZORILO

- Ta aparat ni namenjen uporabi s strani oseb (vključno z otroki) z zmanjšanimi fizičnimi, senzoričnimi ali duševnimi sposobnostmi ali s pomanjkanjem izkušenj in znanja, razen če jim je oseba, odgovorna za njihovo uporabo, dala navodila ali navodila glede uporabe aparata. varnost.
- Otroke je treba nadzorovati, da se zagotovi, da se ne igrajo z napravo.
- Ta naprava je namenjena za uporabo za strokovnjake in usposobljene uporabnike v trgovinah, lahki industriji in na kmetijah ali za komercialno uporabo za laike.
- Če pride do nenormalne situacije (kot vonj po zažganem), takoj izklopite enoto in odklopite napajanje. Za navodila glede preprečitve električnega udara, požara ali poškodb pokličite svojega trgovca.

## KAJ MORATE VEDETI V NAPREJ

### **VEDNO ZAGOTOVITE ZADOSTNO ZRAČENJE**

Ta naprava ima vgrajen varnostni sistem, ki peč ugasne, ko je temperatura v prostoru previsoka. Potem ko peč ugasne (ročno ali samodejno), je 15 minut ne smete ponovno zagnati. Da bi preprečili škodo na napravi, peč v tem času ne vžigajte na silo. Pred uporabo izdelka pazljivo preberite ta navodila za uporabo in jih shranite za nadaljnjo pomoč. Izdelek uporabljajte le, če je skladen z lokalno/nacionalno zakonodajo, predpisi in standardi. Ta izdelek je namenjen izključno uporabi kot peč zraka v stanovanjih in stanovanjskih hišah in je primeren za uporabo izključno v suhih, notranjih prostorih kot so dnevna soba, kuhinja ali garaža in v normalnih bivalnih pogojih.

Tega izdelka ne smete uporabljati kot glavno grelno napravo.

Za vsak model peči, je določena minimalna prostornina, v kateri se peč lahko varno uporablja brez dodatnega zračenja (glej poglavje J). Če je prostor manjši od minimalnega določenega, vedno pustite okno ali vrata priprta za ca 2,5 cm. To priporočamo tudi v dobro izoliranih prostorih, ali prostorih brez pretoka zraka, ter na višinah nad 1500 m. Peči ne uporabljajte v kletih ter podzemnih prostorih.

### **VARNA PLOŠČA**

Peč ima vgrajeno varno ploščo. Le ta močno zmanjša temperaturo zgornje plošče peči. Tako se zmanjša možnost opeklin pri dotiku plošče. Zavedajte se, da zgornja plošča kljub temu postane vroča. Izogibajte se dotikom plošče ali rešetk.



**Posebej za Francijo:** Vaš grelnik je bil načrtovan za delovanje izključno na gorivo za tekočinske mobilne grelnike v skladu z Odlokoma 18-07-2002 in 25-06-2010. Uporaba drugih goriv je prepovedana. Pozanimajte se pri dobavitelju ali na naši spletni strani preverite naslove naših prodajalcev na drobno. Tekočinski mobilni grelnik je mišljen kot dodatni grelnik in ne kot neprekinjen vir toplote.

**Posebej za Veliko Britanijo:** Uporabljajte le parafinsko gorivo razreda C1 v skladu z BS2869; 2. del, ali enakovredno gorivo.

Uporabnik mora poskrbeti, da bo upošteval naslednja pravila za pravilno uporabo:

NE

- uporabljajte tekočinskega mobilnega grelnika v prikolicah, avtomobilih, na plovilih in v kabinah vozil;
- uporabljajte tekočinskega mobilnega grelnika v nezadostno prezračenih prostorih (glejte preglednico z lastnostmi, v kateri so navedene najmanjše dovoljene velikosti prostora za ogrevanje), v podzemnih prostorih in/ali na nadmorski višini nad 1500 metrov;
- spreminjajte varnostnih naprav grelnika.

Uporaba tovrstnega ogrevanja v javnih prostorih je odvisna od že izdanih predpisov. V ta namen vnaprej pridobite vse potrebne informacije.

### PRAVO GORIVO

Vaša peč je narejena za uporabo visoko kvalitetnega petroleja brez vsebnosti vode, ter žvepla. Samo to gorivo zagotavlja čisto in pravilno izgorevanje. Uporaba drugega nekakovostnega goriva bo povzročila:

- ▶ nabiranje katranskih usedlin na stenju
- ▶ nepopolno izgorevanje
- ▶ skrajšano življenjsko dobo peči in stenja
- ▶ dim in/ali neprijeten vonj
- ▶ bele usedline na mreži ali ohišju.

Uporaba pravega petroleja je pomembna za varno, učinkovito in udobno uporabo Vaše peči. Dveletna garancija peči je veljavna le ob uporabi petroleja Qlima Extra ali Qlima Kristal. Vaš najbližji prodajalec Qlima prodaja pravo gorivo ali pa Vam svetuje kje ga lahko kupite.

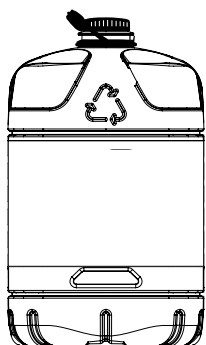

Samo uporaba pravega petroleja zagotavlja varno, učinkovito in udobno uporabo Vaše peči.

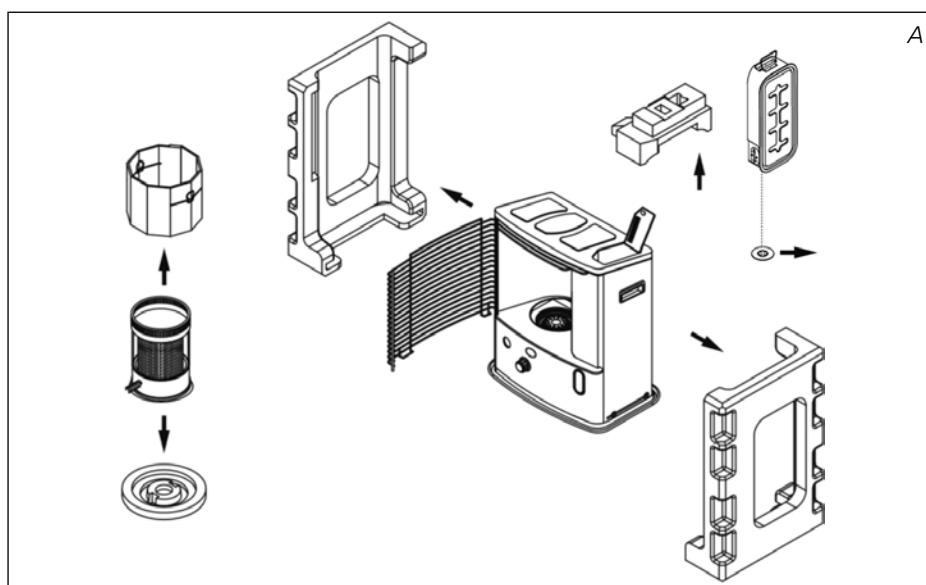

## A PRIPRAVA PEČI

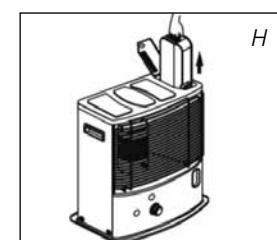
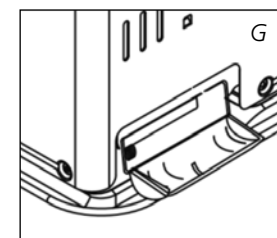
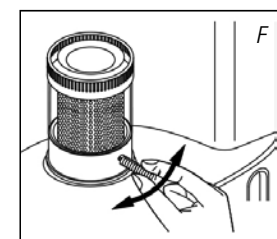
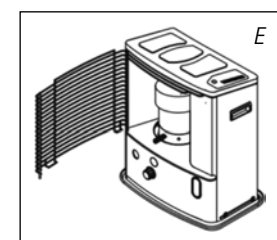
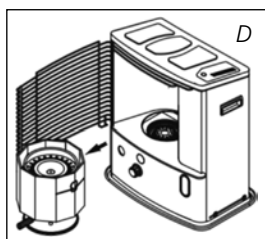
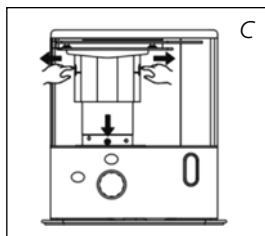
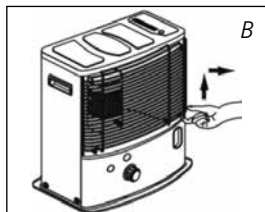

- 1 Previdno izvlecite peč iz embalaže in preverite vsebino kartonske škatle. Poleg pečice morate imeti tudi:

- ▶ transportni pokrovček

Shranite embalažo (glej sliko A) za hranjenje in transport pečice.

- 2 Odstranite ostale dele varovalnega materiala:
  - ▶ Odstranite desno stran z rešetke. Dvignite rešetko iz reže (slika B) in jo povlecite naprej.
  - ▶ Oba konca iz embalaže povlecite v strani in obenem nekoliko navzdol (slika C).
  - ▶ Gorilno komoro vzemite iz pečice in iz njenega ležišča odstranite embalažo (glej sliko D).
  - ▶ Komoro postavite nazaj v njeno ležišče. Komora je v ležišče postavljena pravilno takrat, kadar se lahko s pomočjo držala 5 enostavno premika v levo in desno (glej sliko E). Zaprite rešetke tako, da jih rahlo privzdignete in postavite nazaj v ležišče.
  - ▶ Odprite pokrov zamenljive posode 8 in odstranite kos stiropora.

- 3 Napolnite rezervoar, kot je opisano v poglavju B.

- 4 Vstavite baterije v njihovo ležišče 11 na zadnji strani pečice (slika F). Prepričajte se, da pozitivni in negativni pol baterij ležita pravilno glede na v ležišče odtisnjene oznake + in - . Zaprite pokrov baterije.

- ▶ NE zamešajte polov »+« in »-«
- ▶ NE polnite baterij, ki niso namenjene za ponovno polnjenje!
- ▶ NE mešajte različnih vrst in znamk baterij, NE mešajte starih in novih baterij
- ▶ Kadar je aparat shranjen ali je neuporabljen dolgo časa: vedno odstranite baterije
- ▶ NE povežite priključkov za napajanje z električno energijo v kratki stik
- ▶ Če želite baterije odstraniti: enostavno jih odstranite iz predala za baterije

- 5 Tla morajo biti trdna in popolnoma ravna. Če peč ni nameščena vodoravno, jo premaknite. Ne poskušajte je naravnati tako, da pod njo podstavljate knjige ali druge predmete. Prosim preberite dodatna navodila o postavitvi pečice, ki jih najdete v embalaži.

- 6 Peč je sedaj pripravljena za uporabo.

## B NATAKANJE GORIVA

Odstranljivi rezervoar napolnite na primernem kraju, saj vedno lahko pride do razlitja. Sledite spodaj opisanemu postopku:

- 1 Prepričajte se, da je peč izklopljena.
- 2 Odprite zgornji pokrov in dvignite odstranljivi rezervoar iz grelnika (slika G). Opomba: Iz rezervoarja lahko izteče nekaj kapljic. Postavite odstranljivi rezervoar na tla (tako da gleda navzgor, ročica naj bo na tleh) in odvijte pokrovček za gorivo.
- 3 Napolnite odstranljivi rezervoar s črpalko za gorivo (glejte navodila za ravnanje s črpalko za gorivo). Zagotovite, da je višje kakor odstranljivi rezervoar (slika H). Vstavite rebrasto gibljivo cev v odprtino odstranljivega rezervoarja.

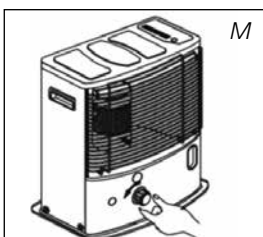
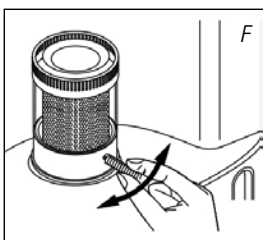
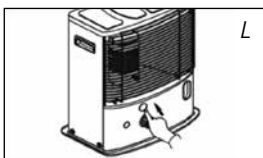
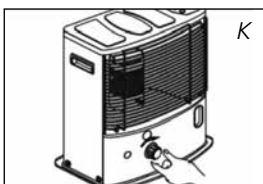
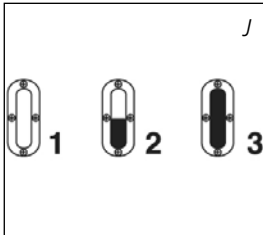
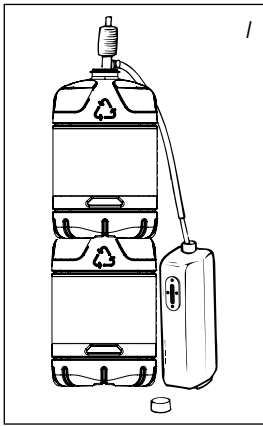

**4** Z merilno napravo preverjajte napolnjenost odstranljivega rezervoarja med polnjenjem (slika I). Ko merilna naprava prikazuje, da je rezervoar poln, neha-  
jte dolivati gorivo. Rezervoarja nikoli ne napolnite preveč, še posebej takrat  
ne, ko je gorivo zelo hladno (gorivo se raztegne, ko se segreje).

**5** Pustite, da preostanek goriva v črpalki steče nazaj v kantico za gorivo in pazlji-  
vo odstranite črpalko. Pokrovček za gorivo pazljivo privijte nazaj na rezervoar.  
Pobrišite morebitno razlito gorivo.

**6** Prepričajte se, če je pokrovček rezervoarja trdno zaprt, vstavite rezervoar v  
peč s pokrovčkom navzdol in zaprite pokrov.

## C PRIŽIGANJE PEČI

Nova peč ob prvi porabi lahko nekaj časa oddaja vonj po novem. Zato poskrbite za  
dodatno zračenje, ali pa peč prižgite zunaj.



Pred prvo uporabo peči v ležišče najprej vstavite poln prenosni rezervoar in  
počakajte 180 minut. Tako se bo stenj pravilno namočil z gorivom. Enak postop-  
ek ponovite tudi takrat, ko ste porabili vse gorivo iz rezervoarja ali je stenj  
zamenjan z novim.

Pred vžigom na prikazovalniku nivoja goriva **6** preverite, ali je v rezervoarju  
dovolj goriva.



Peč vedno prižgite s pomočjo vžigalne mehanizem. Ne uporabljajte vžigalic ali  
vžigalnika.

Sledite naslednjim korakom:

**1** Rebrasti gumb za nastavljanje višine stenja **2** zavrtite v desno v končni  
položaj (slika K).

**2** Pritisnite gumb za vžig **3** (slika L), vendar ne uporabite sile. Gumb spustite  
takoj, ko se pri dnu komore pojavi plamen **4**.

Ko je peč prižgana vedno preverite če gorilna komora **4** stoji vodoravno v svo-  
jem ležišču. To storite s pomočjo držala **5** (slika E) tako, da jo rahlo zavrtite v  
levo in desno. Gibanje mora biti gladko. Če komora v ležišču ne stoji pravilno,  
se lahko ob izgorevanju pojavijo dim in saje.

## D DELOVANJE PEČI

Ko je peč prižgana, mora preteči 10 - 15 minut preden lahko preverite ali gorenje  
poteka pravilno. Previsok plamen lahko povzroča dim ali saje, prenizek plamen pa  
vonj. Na sliki Q lahko vidite (glejte na zadnji strani priročnika), kako visoko sme  
vaš grelnik goreti najmanj in največ. Plamen se lahko delno nastavlja z rebrastim  
vrtljivim gumbom **2** (slika M).

Prenizek plamen lahko povzročijo tudi:

- ▶ premalo goriva (napolnite rezervoar)
- ▶ nekvalitetno gorivo (govorite s svojim trgovcem)
- ▶ nezadostno zračenje (priprite okno ali vrata)
- ▶ obrabljen stenj (pokličite servis ali zamenjajte stenj,  
glej odstavek L)

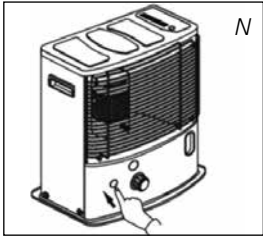

## E UGAŠANJE PEČI

Peč približno eno minuto pustite goreti na najnižji poziciji (slika M). Vrtljivi gumb zavrtite do konca v desno. Plamen bo čez nekaj časa ugasnil.

## F NAPAKE IN ODPRAVLJANJE NAPAK

Ce težave ne morete rešiti s pomočjo spodnjih nasvetov, pokličite servis.

### PEČ SE NE PRIŽGE

- ▶ Preverite ali so baterije pravilno vstavljene v ležišče (slika F).
- ▶ Baterije so skoraj prazne. Zamenjajte jih (slika F).
- ▶ V rezervoarju ni goriva, ali pa ste zamenjali stenj. Vstavite napolnjen rezervoar. Ob menjavi stenja pred prvim vžigom počakajte 180 minut.
- ▶ Gumb vžigalnika ③ pritiskate premočno. Gumb pritisnite nežno. (poglavje C).

### NEPRAVILEN PLAMEN IN/ALI DIM IN/ALI SAJE

- ▶ gorilna komora ④ ni pravilno nameščena; obračajte jo sem ter tja s pomočjo ročice ⑤, dokler premikanje ni več trdo, komora pa stoji vodoravno v ležišču.
- ▶ Uporabljate gorivo, ki mu je pretekel rok uporabe. Vsako sezono pričnite s svežim gorivom.
- ▶ Uporabljate napačno gorivo. Glejte poglavje »Kaj morate vedeli v naprej«, odstavek »pravo gorivo«
- ▶ Na dnu peči se je nabral prah. Pokličite servis.
- ▶ Višina stenja ni nastavljena pravilno Pokličite servis.

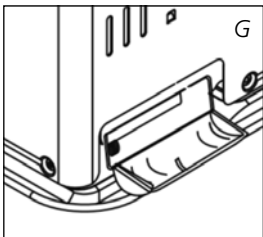

### PEČ POČASI UGASNE

- ▶ Rezervoar je prazen. Glejte odstavek B.
- ▶ V filtru goriva je voda. Posušite filter (poglavje H, slika ).
- ▶ V spodnji rezervoar je prišla voda. Pokličite servis.
- ▶ Zgornji del stenja je otrdel. Peč naj gori, dokler ne porabite vsega goriva (poglavje G). Uporabite pravi petrolej.
- ▶ Uporabljate gorivo, ki mu je pretekel rok uporabe. Vsako sezono pričnite s svežim gorivom.

### PEČ GORI Z NIZKIM PLAMENOM

- ▶ Stenj stoji prenizko. Pokličite servis.
- ▶ Preden ste napolnili rezervoar, je izgorel skoraj ves petrolej. Napolnite rezervoar in ga vstavite v ležišče. Pred prižiganjem peči počakajte 180 minut.
- ▶ Uporabljate napačno gorivo. Glejte poglavje »Kaj morate vedeli v naprej«, odstavek »pravo gorivo«
- ▶ Soba ni dovolj prezračena. Pustite za nekaj časa odprto okno ali vrata.

### PEČ GORI S PREVELIKIM PLAMENOM, PLAMENA NI MOČ NASTAVITI

- ▶ Uporabljate nepravilno, preveč vnetljivo gorivo. Glejte poglavje »Kaj morate vedeli v naprej«, odstavek »pravo gorivo«
- ▶ Višina stenja ni nastavljena pravilno Pokličite servis.

## G VZDRŽEVANJE

Vaša peč skoraj ne potrebuje vzdrževanja. Kljub temu pa je pomembno, da z mehko krpo sproti čistite s peči prah in madeže. Drugače se zapečejo v peč in jih je težko odstraniti. V normalnih pogojih, se obrabljajo le 2 deli:



### 1. BATERIJE TIP D (R20)

Baterije lahko zamenjate sami. Baterij ne zavržite skupaj z ostalimi odpadki. Ravnajte skladno z lokalnimi zakoni o odlaganju kemičnih odpadkov. Baterij ne smete vreči v ogenj, saj lahko eksplodirajo ali pa se lahko sprostijo nevarne snovi. Če bo naprava dlje časa shranjena ali neuporabljena, je treba iz nje odstraniti baterije.

### 2. VŽIGALNIK

Vžigalnik bo zdržal dlje, če boste peč prižigali pravilno. Baterije menjavajte pravočasno, gumb vžigalnika pa ne pritiskajte premočno. Kadar se nit vžigalnika tuljave pretrga, je vžigalnik potrebno zamenjati.



Ne odstranjujte delov peči sami. Za popravilo vedno pokličite servis.



Pred pregledom peči vedno najprej počakajte, da se peč ohladi.

## H SHRANJEVANJE (PO KONČANI SEZONI)

Priporočamo, da na koncu sezone porabite vse gorivo iz rezervoarja in pravilno shranite peč. Sledite naslednjim korakom:

- 1 Peč prižgite zunaj prostora in pustite, da porabi vse gorivo.
- 2 Pustite, da se peč ohladi.
- 3 Peč očistite z vlažno, mehko krpo, nato jo osušite še s suho.
- 4 Baterije vzemite iz njihovega ležišča ⑪ in jih shranite v suhem prostoru.
- 5 Očistite filter za gorivo.
- 6 Peč shranite v čistem prostoru brez prahu v njeni originalni embalaži. Neuporabljenega goriva ne uporabljajte v novi sezoni. Ostanek goriva ne zavržite, ampak ga odložite v skladu z lokalnimi zakoni o odlaganju kemičnih odpadkov. Novo sezono vedno pričnite s svežim petrolejem. Pred prvo uporabo v sezoni sledite zopet vsem korakom teh navodil začenši z odstavkom A.

## I TRANSPORT

Da bi se izognili iztekanju goriva med prevažanjem peči sledite naslednjim korakom:

- 1 Pustite, da se peč ohladi.
- 2 izvlecite rezervoar ⑨ iz peči in odstranite filter. Nekaj kapljic goriva lahko kapne iz filtra. Pripravite krpo. Shranite rezervoar in filter izven peči.
- 3 Peč vedno prenašajte v navpičnem položaju.

## J SPECIFIKACIJE

	R3224x
Vžig	električni
Gorivo čisti	petrolej
Kapaciteta (kW)*	2.4
Primeren za velikost sobe (m3)**	40-85
Poraba goriva (l/uro)*	0.250
Poraba goriva (g/uro)*	200
čas gorenja s polnim rezervoarjem (ur)*	16.8
Kapaciteta rezervoarja (l)	4.2
Teža (kg)	8.6
Dimenzije (mm) (vključno s podnožjem)	širina 455
	globina 295
	višina 495
Potrebne baterije	3V D.C. (R20X2)
Stenj	P

\* ob nastavitvi na maksimum

\*\*navedene vrednosti so zgolj indikativne



## K GARANCIJSKI POGOJI

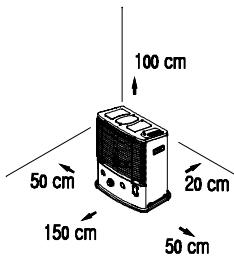

# Qlima

# TECTRO



Generalni servis  
LADO BEVK  
Pot v Bitnje 41  
4000 Kranj  
tel.: 04/2311 - 060

: isti petrolej  
za dolgo življenjsko dobo pe i  
in Vaše ugodje.

### GARANCIJSKI LIST

#### GARANCIJSKA IZJAVA:

- V imenu proizvajalca servis garantira, da bo proizvod pravilno deloval, če ga boste uporabljali v skladu z njegovim namenom in navodili za uporabo;
- servis bo v garancijskem roku na svoje stroške poskrbel za odpravo okvare ali pomanjkljivosti na proizvodu, zaradi katere aparat ne deluje, če je bil proizvod uporabljen v skladu s prvo točko te izjave;
- v primeru, da aparat v garancijski dobi ne bo popravljen v 45 dneh od datuma dostave aparata v servisno enoto, bomo aparat na vašo zahtevo zamenjali z novim;
- garancijski rok bo podaljšan za čas popravila;
- za napake, ki nastanejo zaradi zunanjih vplivov (mehanske poškodbe po krivdi kupca ali tretje osebe, poseg v aparate brez našega pooblastila, nepravilna uporaba, malomarno ravnanje, prenapetosti v omrežju, višja sila), **ali uporabe nepravilnega ali starega petroleja**, garancija ne velja;
- ta garancija se tudi ne nanaša na dele podvržene obrabi (baterije, vžigalnik, stenj, ročna črpalka, predpražnik gorilne komore);
- garancijski zahtevki se sprejmejo le ob sočasni predložitvi potrjenega garancijskega lista in originalnega računa;
- rok zagotovljenega servisiranja je 7 let;

Garancijski rok za ne te i z dnem prodaje kon nemu kupcu, kar dokažete s potrjenim garancijskim listom in originalnim računom podjetja, ki je proizvod prodalo.

#### GARANCIJSKI ROK:

model	doba
Qlima	4 leti
Tectro, Appliance	1 leti

Garancija je veljavna le ob uporabi istega petroleja Qlima.  
Ob uporabi kateregakoli drugega petroleja, garancija preneha veljati.

Proizvod: Pe na petrolej	
Tip:	
Serijska št.:	
Ime in sedež podjetja, ki je proizvod prodalo:	Pe at podjetja:

Datum prodaje:

## MENJAVA STENJA

**L PRED MENJAVO STENJA SE PREPRIČAJTE, DA JE, PEČ UGASNJENA IN HLADNA.**

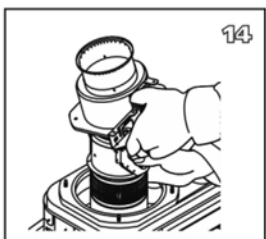
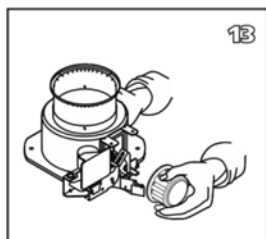
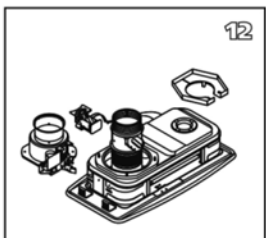
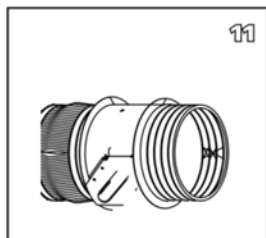
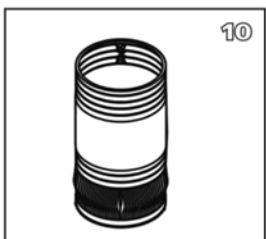
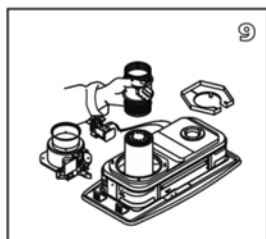
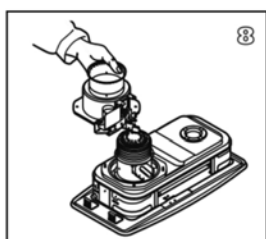
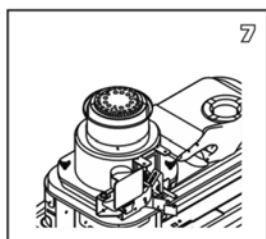
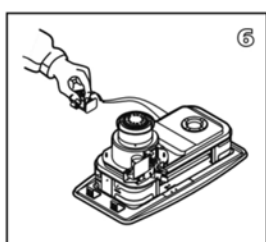
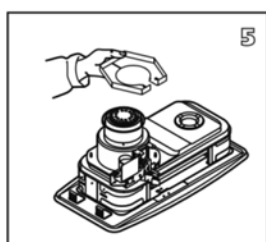
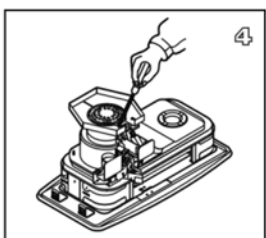
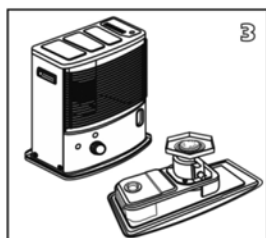
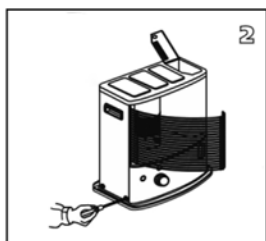
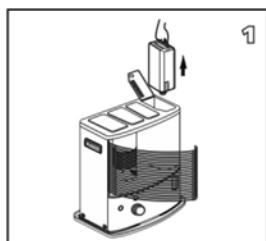

- 1a. Odprite pokrov posode (8) in odstranite posodo za gorivo (9).
- 1b. Odstranite baterije, da preprečite nevarnost opeklin.
- 1c. Na sprednji strani odprite rešetko in odstranite zgorevalno komoro (4).
- 1d. Gumb za nastavljanje stenja (2) povlecite naravnost naprej in ga odstranite.
2. Odvijte 5 vijakov ohišja grelnika (13), 2 na zadnji strani, 1 na desni in 2 na levi strani.
3. Ohišje grelnika povlecite naravnost navzgor in ga odstranite.
4. Odvijte 1 vijaka z vetrom.
5. Odstranite pokrov okna
6. Odstranite sklop za samodejni vžig, tako da odvijete 2 vijaka.
7. Odvijte 4 krilne matice.
8. Odstranite element za nastavljanje stenja.
9. Iz držala odstranite stenj, tako da ga prepognete proti sredini in ga sprostite z ostrega kovinskega zoba na notranji strani držala, nato pa ga povlečete ven.
10. Nadomestni stenj ima črno črto. Nov stenj zložite in potisnite v držalo.
11. Črna črta na zunanji strani stenja mora se mora prilegati zgornjemu robu držala. Nato stenj pritisnite ob zob znotraj držala, tako da ga ta trdno zgrabi.
12. Zamenjajte stenj in držalo v rezervoarju gorilnika. Obrnite ga za 90° levo in desno ter gor in dol, tako da bo stenj drsel prosto. Preverite, ali je tesnilo še vedno nameščeno na rezervoarju gorilnika.
13. Priporočamo, da gumb za nastavljanje stenja namestite nazaj za lažje sestavljanje.
14. Zobato kolesce na drugem koncu grede za nadzor stenja vstavite v zgornji del stojala za držalo stenja. Ta korak lahko izvedete z lahkoto, če je držalo stenja dvignjeno.

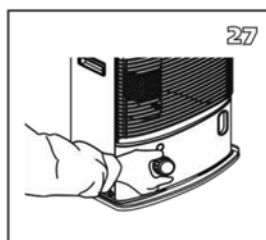
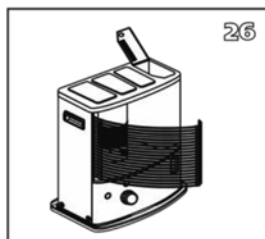
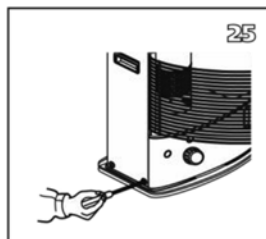
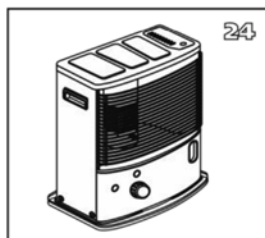
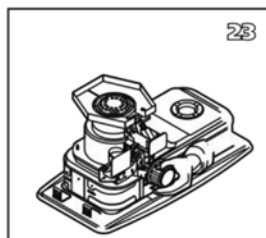
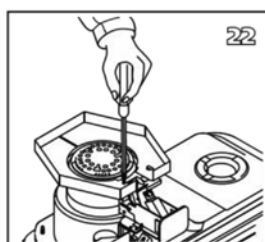
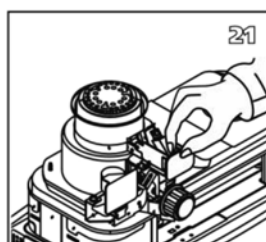
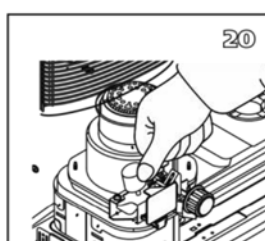
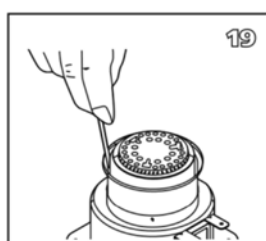
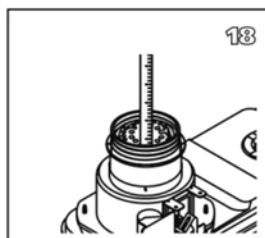
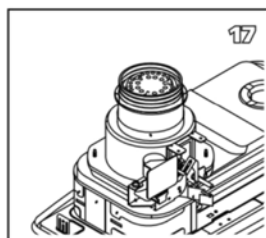
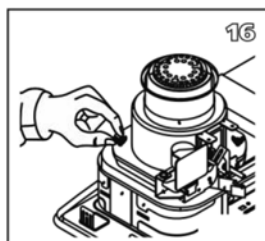
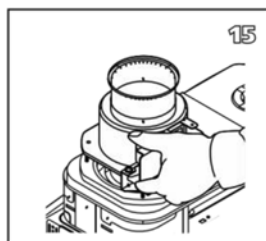

15. Element za nastavljanje stenja potisnite navzdol po cevi za zrak. Gumb za nastavljanje stenja usmerite proti sprednji strani grelnika.
16. Ponovno namestite 4 krilne matice, vendar jih še ne privijte.
17. Stenj zasukajte v najvišji položaj in postopoma privijte krilne matice.
18. Preverite višino stenja. Stenj mora biti 0,8 cm nad obročkom.
19. Preverite, ali je med nosilcem stenja in cevjo za zrak dovolj vmesnega prostora. Vmesen prostor mora biti povsod enak.
20. Pritisnite gumb za ugašanje ❶ in preverite delovanje zaščite pred padcem, tako da se aktivira nihalo.
21. Ponovno namestite samodejen vžig.
22. Ponovno namestite zaščito pred vetrom.
23. Če ste gumb za nastavljanje stenja namestili nazaj že prej, ga odstranite še enkrat.
24. Ponovno namestite ohišje ❸.
25. Privijte 5 vijakov ohišja.
26. Ponovno namestite zgorevalno komoro ❹ in posodo za gorivo ❾.
27. Ponovno namestite gumb za nastavljanje stenja ❷. Zaprite prednjo ploščo.

Vstavite baterije in napolnite posodo za gorivo z gorivom vrhunske kakovosti. Posodo z gorivom vstavite v grelnik in počakajte najmanj 180 minut, da se stenj popolnoma premoči z gorivom.





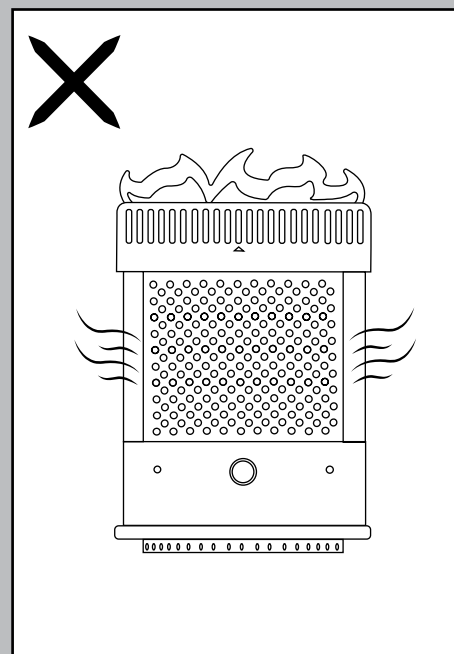
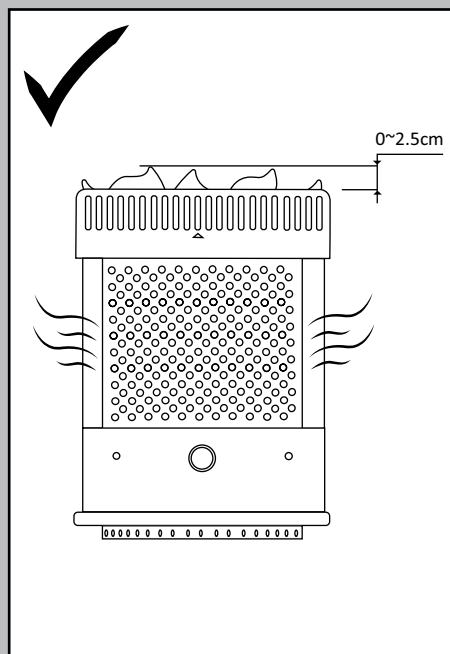
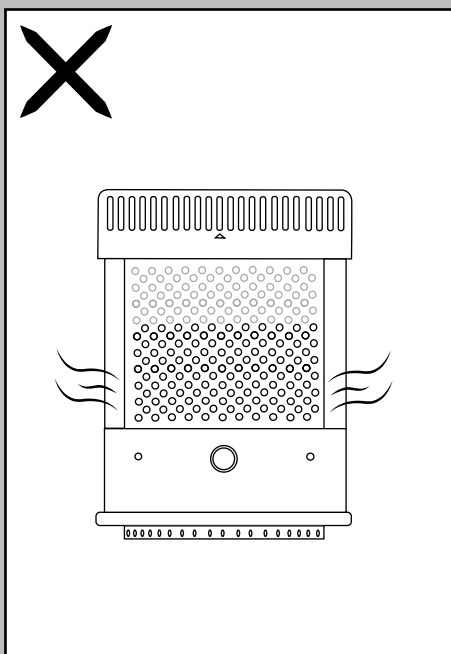

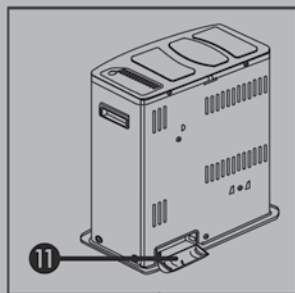
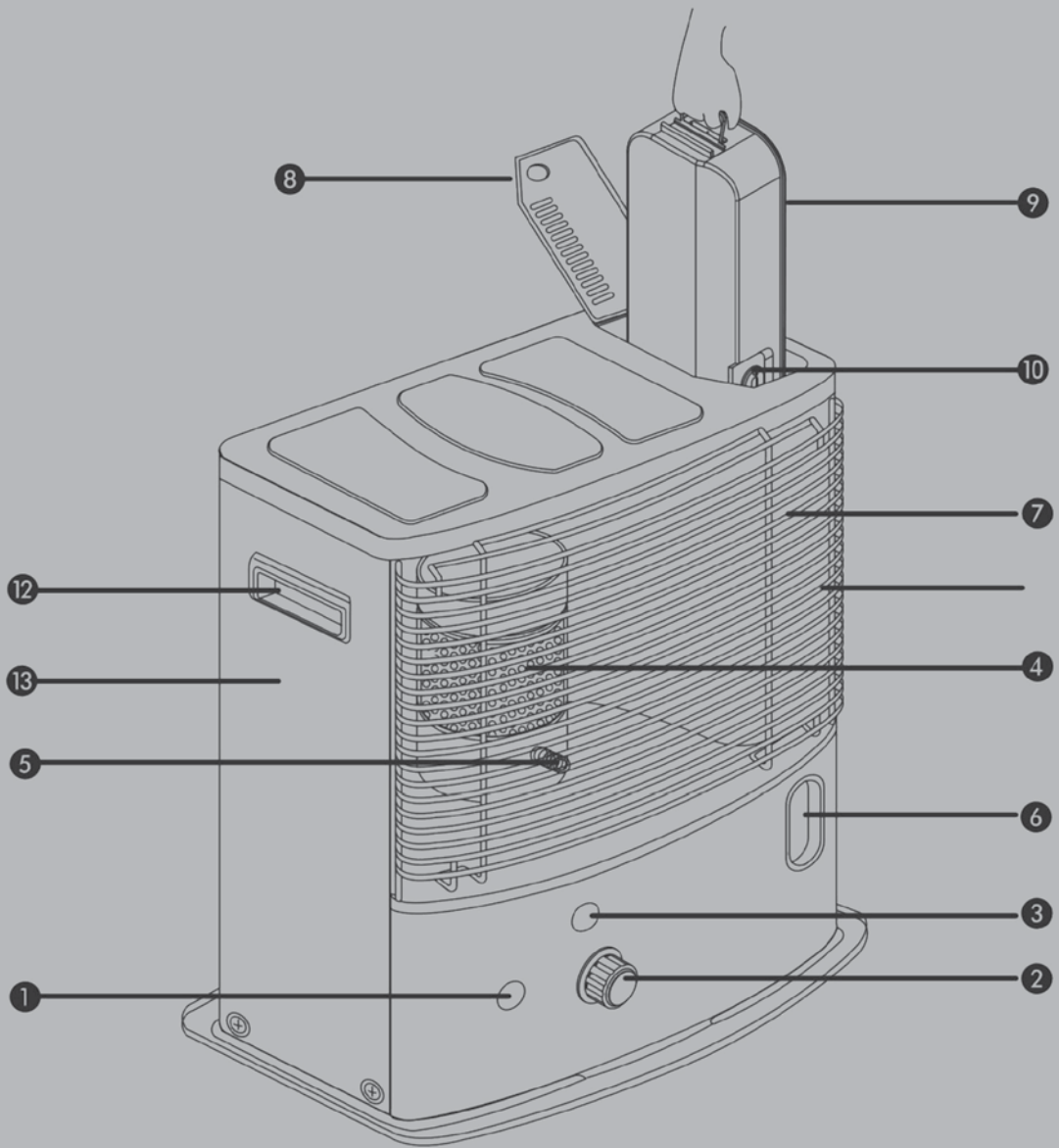



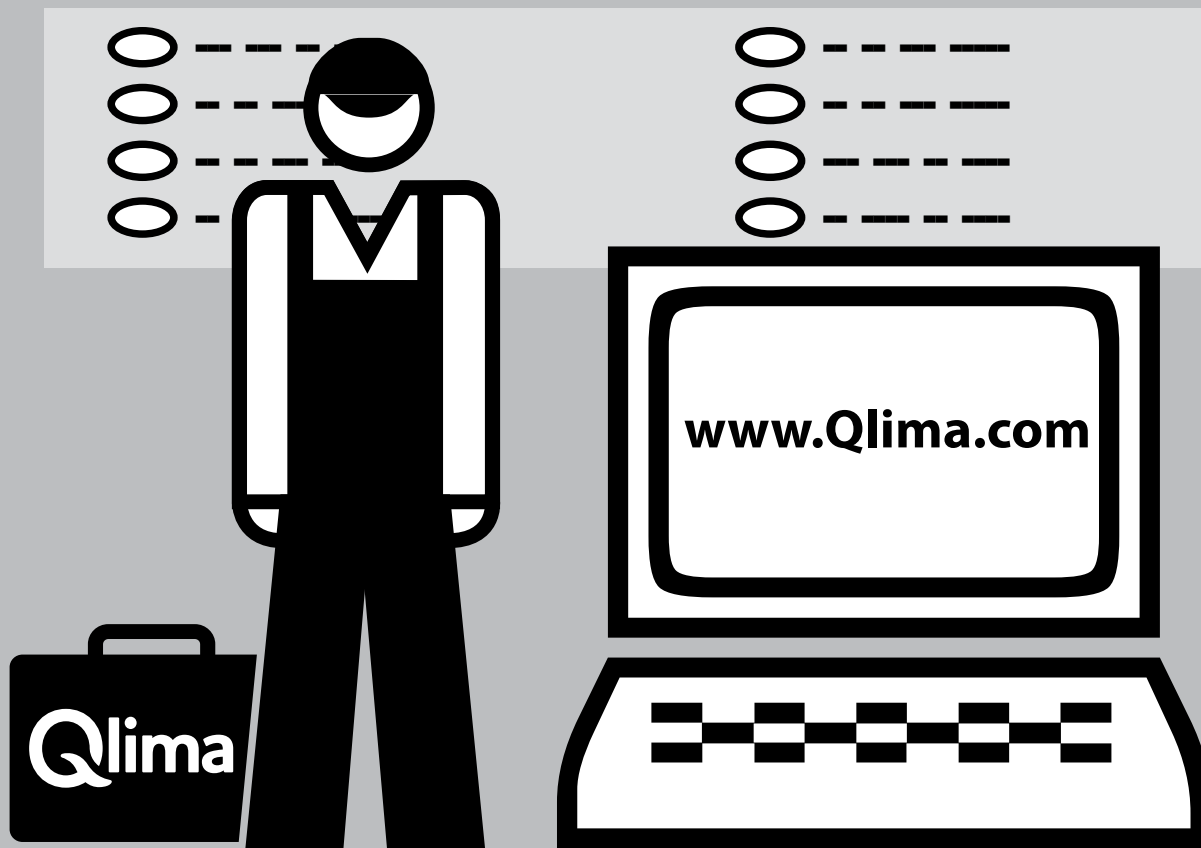

## Distributed in Europe by PVG Holding B.V.

- ① Benötigen Sie weitere Informationen oder treten Probleme auf, besuchen Sie bitte unsere Website [www.qlima.com](http://www.qlima.com), oder setzen Sie sich mit unserem Kundendienst in Verbindung (T: +31 412 694 694).
- ② For alle yderligere oplysninger eller ved eventuelle problemer med apparatet henvises til [www.qlima.com](http://www.qlima.com) eller det lokale Kundecenter (T: +45 77 34 33 30).
- ③ Si necessita informació o si tiene algún problema, visite nuestra página Web [www.qlima.es](http://www.qlima.es), o póngase en contacto con el servicio cliente (T: +34 916 113 113).
- ④ Si vous souhaitez obtenir des informations supplémentaires ou si vous rencontrez un problème, rendez-vous sur notre site Web ([www.qlima.fr](http://www.qlima.fr) / [www.fr.qlima.be](http://www.fr.qlima.be)) ou contactez notre service client (T : +33 2 32 96 07 47 / +32 (0)3 326 39 39).
- ⑤ Jos haluat huoltoapua, lisätietoja tai laitteen kanssa tulee ongelmia, tutustu verkkosivustoon osoitteessa [www.qlima.com](http://www.qlima.com) tai kysy neuvoa PVG kuluttajapalvelukeskuksesta (T: +45 77 34 33 30).
- ⑥ If you need information or if you have a problem, please visit the our website ([www.qlima.com](http://www.qlima.com)) or contact our sales support (T: +31 412 694 694).
- ⑦ Per informazioni e in caso di problemi, visitate il sito Web [www.qlima.it](http://www.qlima.it) oppure contattate il Centro Assistenza Clienti (T: +39 0571 628 500).
- ⑧ Hvis du trenger informasjon, eller hvis du har et problem med produktet, kan du gå til nettsidene [www.qlima.com](http://www.qlima.com). Alternativt kan du kontakte med PVG' forbrukertjeneste (T: +45 77 34 33 30).
- ⑨ Als u informatie nodig hebt of als u een probleem hebt, bezoek dan de onze website ([www.qlima.nl](http://www.qlima.nl) / [www.qlima.be](http://www.qlima.be)) of neem contact op met de afdeling sales support (T: +31 412 694 694 / +32 (0)3 326 39 39).
- ⑩ Se necessitar de informações ou se tiver problemas, visite o Web site [www.qlima.es](http://www.qlima.es) ou contacte o Centro de Assistência (T: +34 916 113 113).
- ⑪ W przypadku problemów i w celu uzyskania szczegółowych informacji odwiedź stronę internetową Qlima dostępną pod adresem [www.qlima.com](http://www.qlima.com) lub skontaktuj się z Centrum kontaktów Qlima (T: +48 48 613 00 70)
- ⑫ Om du behöver service eller information eller har problem med apparaten kan du besöka [www.qlima.com](http://www.qlima.com) eller kontakta Qlima kundtjänst (T: +45 77 34 33 30).
- ⑬ Če želite dodatne informacije, obiščite spletno mesto podjetja na naslovu [www.qlima.si](http://www.qlima.si) ali pokličite na telefonsko (T: +386 (0)41 674 139).